

Kabeltragsysteme

Building Connections

Unseren Leitsatz „Building Connections“ leben wir bei OBO indem wir Beziehungen stärken und Verbindungen herstellen: zwischen unseren Kunden und der Marke OBO, zwischen unseren Produkten und den Systemen für eine einfach sichere elektrotechnische Infrastruktur, zwischen heute und der Zukunft. Immer vor Augen haben wir dabei unsere Mission – und die lautet: Wir gestalten die Elektroinfrastruktur der Zukunft.



Wir gestalten die Elektroinfrastruktur der Zukunft



Wir sind bestens vorbereitet, um unsere Vision in die Tat umzusetzen: Mit einer konsequenten Kundenorientierung und Servicementalität, mit smarten Lösungen, die sowohl Planung als auch Installation bis ins Detail verbessern, sowie mit praxisingerechten Systemen mit Zukunftspotential. Wir setzen unser Expertenwissen ein, um die Megatrends von Branchen, wie Photovoltaik, Datacenter oder Privat- und Gewerbebau, zu begleiten. Ein aktiver Dialog, stetige Weiterentwicklung sowie langfristige Beziehungen

für mehr Wertschöpfung sind dabei ebenso eine Selbstverständlichkeit für uns wie nachhaltiges Handeln. Modernste Fertigungsanlagen und ständige Prozessoptimierung bilden das Fundament für unsere erstklassigen Produkte. Mit einer eigenen Metallfertigung, einer eigenen Oberflächenveredlung und einer eigenen Kunststoff- und Elektronikfertigung sind wir bereit für die Zukunft.

OBO Produktwelten



Industrieanstallation

- Kabeltragsysteme
- Verbindungs- und Verlegesysteme
- Befestigungsmaterial



Gebäudeinstallation

- Leitungsführungssysteme
- Geräteeinbaukanäle und Säulen
- Bodeninstallationssysteme und Unterfluranwendungen
- Einbausysteme



Schutzinstallation

- Überspannungsschutz
- Äußerer Blitzschutz
- Erdung und Potentialausgleich
- Abschottungen und Kabelbandagen
- Brandgeprüfte Trag- und Verlegesysteme
- Brandschutzkanäle



Sie haben die Wahl: Für jeden OBO Produktbereich bieten wir Ihnen einen eigenen Katalog an. So können Sie sich ganz einfach Ihre individuelle Auswahl zusammenstellen und sich einen Überblick über unser umfangreiches Produktportfolio verschaffen.

Stets zu Diensten: Service@OBO



Was unser umfangreiches Serviceangebot für Sie betrifft, lautet unser Motto: Wir leisten Dienst nach Fortschritt. Von der ersten Information über die Umsetzung bis zum After-Sales-Bereich – wir sind in allen Projektphasen für Sie da und geben Unterstützung auf allen Ebenen. Unsere Übersicht zeigt Ihnen auf einen Blick von welchen Service-Angeboten Sie in welcher Phase Ihres ganz individuellen Projektes profitieren können. Dazu zählen zum Bei-

spiel unsere digitalen Tools BIM@OBO, OBO Construct und die myOBO App ebenso wie umfangreiche technische Informationen und die Schulungsangebote der OBO Academy oder auch die Betreuung durch unseren internationalen Kundenservice, der Ihnen jederzeit und weltweit bei Fragen und Anliegen zur Verfügung steht.

Unseren Kundenservice erreichen Sie unter:

+49 23 73 89 - 20 00

Montag – Donnerstag
07:30 Uhr – 17:00 Uhr

Freitag
07:30 Uhr – 15:00 Uhr

info@obo.de

Information

Wir halten Sie auf dem Laufenden.

- OBO Academy
- Internationaler Kundensupport
- Know-how
- Zertifizierungen
- myOBO App

Angebot

Wir setzen Ihr Projekt von Anfang an aufs richtige Gleis.

- Internationale Angebotskoordination
- Lokale Kompetenzen
- Ausschreibungstexte

After Sales

Wir sorgen uns auch im Nachgang um Ihre Anliegen.

- Projektreview
- Referenzen
- Produktgarantien
- Reklamationen

Beratung

Wir helfen Ihnen weiter! Überall und in jeder Projekt- und Planungsphase.

- BIM@OBO
- OBO Construct
- Planungsunterstützung
- Internationale Projektkoordination
- Hohe Datenqualität

Bauphase

Wir sind immer an Ihrer Seite, wenn es konkret wird.

- Internationale Baubegleitung
- Sonderlösungen
- Logistik

Die Zukunft gestalten: Nachhaltigkeit bei OBO



Seit den Anfängen vor mehr als 110 Jahren legt OBO Bettermann größten Wert auf eine nachhaltige Unternehmensführung und -entwicklung, sowohl unter ökologischen und ökonomischen als auch unter sozialen Gesichtspunkten. Wir nehmen unsere Verantwortung sehr ernst – gegenüber den Mitarbeitern, gegenüber der Gesellschaft, in der wir agieren, und gegenüber der Umwelt, die unsere Lebensgrundlage bildet.

Gemeinsam mit unseren Kunden, Mitarbeitern und Partnern entwickeln wir die global vernetzte Welt weiter und stellen die Weichen für mehr Nachhaltigkeit. Schritt für Schritt setzen wir so immer mehr energiesparende, klimafreundliche und soziale Maßnahmen um.

Scannen Sie den QR-Code, um sich einen Eindruck von den verschiedenen Nachhaltigkeitsprojekten zu verschaffen, die wir bereits erfolgreich umsetzen konnten. Erfahren Sie mehr zu unserer Vision und Mission sowie zu Standards und Normen, die uns auf unserem Weg zu einer nachhaltigeren Zukunft Orientierung bieten.

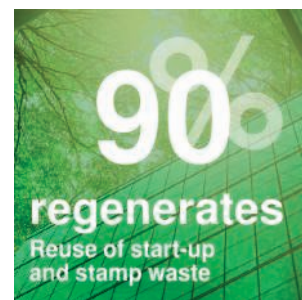

Kurze Lieferwege: Wir sind immer in Ihrer Nähe



In all unseren Produktbereichen haben wir einen sehr hohen Eigenfertigungsanteil. Das versetzt uns in die komfortable Lage, in vielen Punkten unabhängig von Zulieferern agieren zu können. Ein weiteres Plus in diesem Zusammenhang: Unsere gut gefüllten Lager.

Allein in Deutschland stehen uns rund 38.000 Quadratmeter zur Verfügung. Das bedeutet: Kurze Lieferwege und die Reduktion von CO2-Emissionen, da wir die Umwelt durch wenig Lieferverkehr belasten. So sorgen wir nicht nur für eine schnelle Warenverfügbarkeit, sondern können auch in Sachen Nachhaltigkeit überzeugen.

- 1 Bad Fallingbostenel
- 2 Menden
- 3 Delitzsch
- 4 Groß-Rohrheim
- 5 Dasing

Unsere Logistikfachkräfte sorgen an allen Standorten zuverlässig dafür, dass unsere Produkte zur richtigen Zeit am richtigen Ort sind. Verlassen Sie sich drauf!



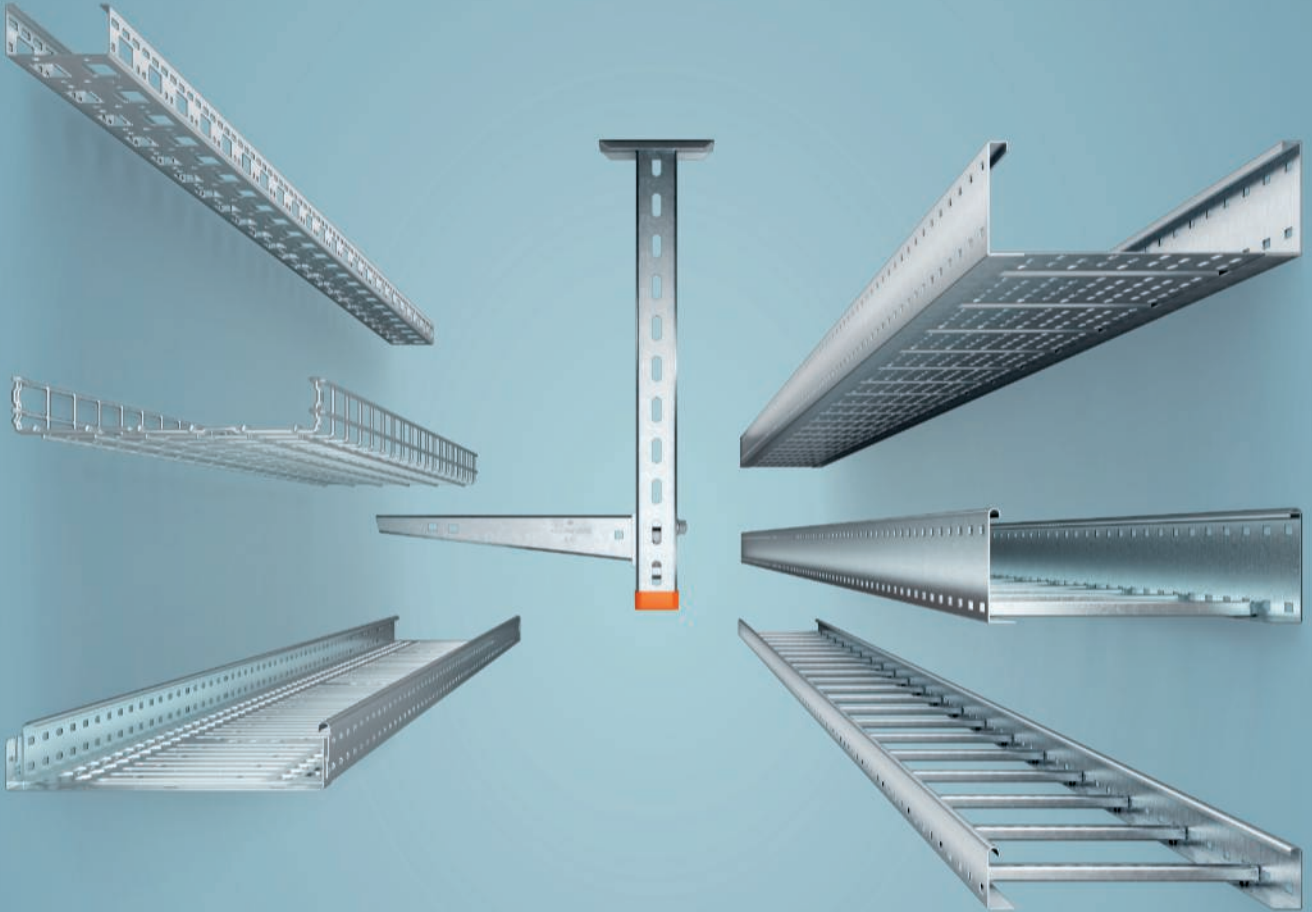

Planungshilfen

Seite 12



Kabelrinnen

Seite 62



Weitspannsysteme

Seite 216



Gitterrinnen

Seite 262



Kabelleitersysteme

Seite 332



Leuchenträgersysteme

Seite 400

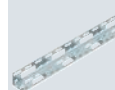

Baukastensysteme

Seite 416



Motoranschlussäule

Seite 434



Montagesysteme

Seite 438



Verzeichnisse

Seite 596







Planungshilfen

Oberflächen und Korrosion	14
Kunststoffeigenschaften	22
Schutzarten	26
Benennungswerte elektrischer Betriebsmitteln	28
Zoneneinteilung für explosionsgefährdete Bereiche	29
Kabel- und Leitungsgrößen	30
Grundlagenwerte zur Ermittlung des Kabelvolumens	31
Befestigungsschellen	32
Auswahl des richtigen Kabeltragsystems	33
Kabellast	36
Kabelverschraubungen und die DIN EN 50262	44
Informationen zu Kabel- und Leitungsbefestigung	45
Klassifizierung von Installationsrohren (nach DIN EN 61386-1)	46
Definition der elektromagnetischen Verträglichkeit (EMV)	48
Sicherstellung der EMV	49
Magnetische Schirmdämpfung von Kabeltragsystemen	50
Transferimpedanz von Kabeltragsystemen	51
Funktionserhalt	52
OBO Construct – Planungssoftware und Produktkonfiguratoren	56
Normen, Zertifizierungen und Prüfzeichen	57
Support und Wissen aus erster Hand	59
Alle Prüfzeichen im Überblick	60

Metall: Korrosion und Korrosionsschutz



Korrosion

(lat. *corrodere*, „zersetzen, zerfressen, zernagen“) ist aus technischer Sicht die Reaktion eines meist metallischen Werkstoffs mit seiner Umgebung, die eine messbare Veränderung des Werkstoffs bewirkt und zu einer Beeinträchtigung der Funktion eines Bauteils oder Systems führen kann.

Viele der Artikel aus dem Bereich der Industrieinstallation sind aus Metall gefertigt. Metalle sind im Vergleich zu vielen anderen Werkstoffen äußerst robust und gegenüber mechanischen Kräften unempfindlicher. Die OBO-Metallprodukte bestehen aus Aluminium, Zinkdruckguss, Edelstahl oder Stahl.

Stahl (St), der am häufigsten verwendete Werkstoff, weist eine hohe Festigkeit, Elastizität sowie chemische Beständigkeit auf. Stahl ist jedoch anfällig für Korrosion und muss daher entsprechend geschützt werden.

Bei Edelstahl handelt es sich meist um legierte, sehr harte und rostfreie Stähle. Edelstähle werden nach prozentualem Anteil der Legierungen in Güteklassen unterteilt. Diese werden über die Werkstoffnummer nach DIN EN 10027 angegeben.

Aluminium (Al) verfügt als Leichtmetall über eine vergleichsweise geringe Festigkeit, dafür jedoch über eine gute elektrische Leitfähigkeit und eine hohe Korrosionsbeständigkeit.

Zinkdruckgussbauteile (Zn) weisen eine hohe Festigkeit und Härte auf. Durch das Fertigungsverfahren ist es möglich, sehr präzise Bauteile zu fertigen, die über eine gute Korrosionsbeständigkeit verfügen.

Korrosionsschutz

Als Korrosionsschutz bezeichnet man Maßnahmen zur Vermeidung von Schäden, die durch Korrosion an metallischen Bauteilen hervorgerufen werden können. Da eine absolute Korrosionsbeständigkeit nicht erreicht werden kann, zielen die ergriffenen Schutzmaßnahmen im Allgemeinen darauf, die Geschwindigkeit des korrosiven Angriffs so weit zu verringern, dass eine Schädigung des Bauteils während seiner Lebensdauer vermieden werden kann.

Passiver Korrosionsschutz umfasst alle Maßnahmen, die eine abschirmende Wirkung gegen korrosive Medien erzielen. Dies erreicht man u. a. durch einen geeigneten Überzug. So werden bei OBO die meisten Stahlprodukte mit einer Zinkschicht gegen Korrosion geschützt. Diese Zinkschicht kann anhand verschiedener Verfahren auf das Bauteil aufgebracht werden.

Zinklamellenüberzug

Zinklamellenüberzüge sind nicht-elektrolytisch aufgetragene Beschichtungen. Sie bieten einen kathodischen Schutz und damit einen sehr hohen Korrosionsschutz, Gleichzeitig besteht nicht die Gefahr eines wasserstoffinduzierten Bruchs. Aufgrund dieser Eigenschaften wird die Beschichtungsart bei Verbindungsbauteilen mit hoher Festigkeitsklasse oder Konstruktionsteilen mit hoher Zugfestigkeit eingesetzt. Die geringe Schichtdicke des Zinklamellenüberzugs ermöglicht eine dünn-schichtige und homogene Oberfläche, die insbesondere für die Lehrenhaltigkeit von Gewinden wichtig ist. Mit dieser Beschichtung wird für die Verbindungselemente eine Beständigkeit von 480 h im Salzsprühnebeltest erreicht.

Verzinkungsarten

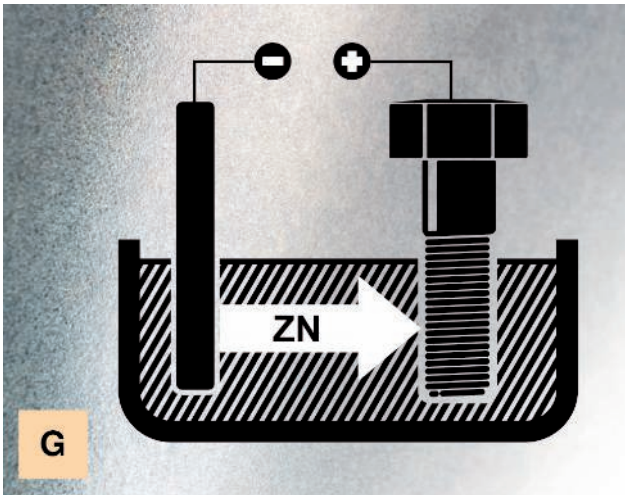

Galvanische Verzinkung – Elektrolytische Verzinkung gemäß & DIN EN ISO 2081

Bei der galvanischen bzw. elektrolytischen Verzinkung werden Werkstücke nicht in eine Zinkschmelze, sondern in einen Zinkelektrolyten eingetaucht, wobei das Aufbringen des Zinküberzugs mittels Gleichstroms erreicht wird.

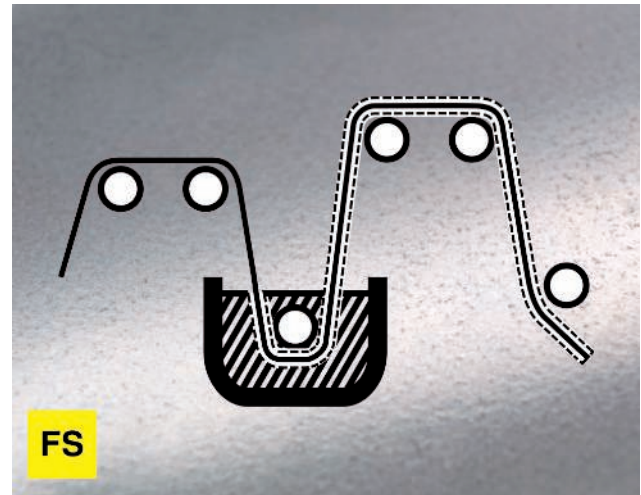

Bandverzinkung – Feuerverzinkung nach dem Bandverzinkungsverfahren gemäß DIN EN 10346 (Ehem. DIN EN 10147 und DIN EN 10142)

Beim kontinuierlichen Feuerverzinken, auch Bandverzinken oder Sendzimir-Verzinken genannt, wird Stahlblech in einem Endlosverfahren verzinkt.



Tauchfeuerverzinkung – Feuerverzinkung nach dem Tauchverfahren gemäß DIN EN ISO 1461

Beim Stückverzinken werden zumeist vorgefertigte Stahlteile durch Eintauchen in eine Schmelze aus flüssigem Zink bei 450 °C überzogen.



Schmelztauchveredelung – Zink-Aluminium-Überzug nach DIN EN 10346

Im Unterschied zu den herkömmlichen Beschichtungssystemen durchläuft das zu verzinkende Material beim Double Dip-Verfahren nacheinander zwei Bäder: Das erste enthält reines Zink, das zweite eine Zink-Aluminium-Legierung.

Oberflächenprüfung und Korrosivitätskategorien



Klassifizierung Korrosionsfestigkeit

Alle Systembauteile müssen eine ausreichende Beständigkeit gegen Korrosion in Übereinstimmung mit der Norm DIN EN 61537 aufweisen. Die Ermittlung der Mindestzinkschichtstärken resultiert aus einer Messung. Die Eingruppierung in die jeweilige Klasse findet sich in der Tabelle „Klassifizierung der Korrosionsfestigkeit“. In der Tabelle „Korrosivitätskategorien nach DIN EN ISO 12944“ werden das Einsatzgebiet und der zu erwartende Zinkabtrag dargestellt.

Einstufung Korrosionsbeständigkeit

Alle Bauteile müssen je nach Umgebung eine ausreichende Beständigkeit gegen Korrosion in Übereinstimmung mit der Norm DIN EN 61537 aufweisen.

So werden Korrosivitätskategorien z. B. mit der Salzsprühnebelprüfung bestimmt. Bei dem Verfahren werden Bauteile über einen bestimmten Zeitraum mit Salz besprüht. Der entstandene Rostgrad ist Grundlage für die Zuordnung zu einer Korrosivitätskategorie, das heißt, in welcher Umgebung das Bauteil korrosionsbeständig ist.



Klassifizierung der Korrosionsfestigkeit (aus dem Vorentwurf der DIN EN 61537)

Klasse	Referenz-Werkstoff und Oberflächenbehandlung
0*	keine
1	elektroplatiert bis zu einer Mindestdicke von 5 µm
2	elektroplatiert bis zu einer Mindestdicke von 12 µm
3	vorgalvanisiert bis Grad 275 nach EN 10327 und EN 10326
4	vorgalvanisiert bis Grad 350 nach EN 10327 und EN 10326
5	endgalvanisiert auf eine Zinkbeschichtungsdicke von (Minimum) 45 µm nach ISO 1461
6	endgalvanisiert auf eine Zinkbeschichtungsdicke von (Minimum) 55 µm nach ISO 1461
7	endgalvanisiert auf eine Zinkbeschichtungsdicke von (Minimum) 70 µm nach ISO 1461
8	endgalvanisiert auf eine Zinkbeschichtungsdicke von (Minimum) 85 µm nach ISO 1461 (üblicherweise hochlegierter Siliziumstahl)
9A	nichtrostender Stahl, hergestellt nach ASTM: A 240/A 240M - 95 a Bezeichnung S30403 oder EN 10088 Grad 1-4301 ohne eine Endbehandlung**
9B	nichtrostender Stahl, hergestellt nach ASTM: A 240/A 240M - 95 a Bezeichnung S31603 oder EN 10088 Grad 1-4404 ohne eine Endbehandlung
9C	nichtrostender Stahl, hergestellt nach ASTM: A 240/A 240M - 95 a Bezeichnung S30403 oder EN 10088 Grad 1-4301 mit Endbehandlung**
9D	nichtrostender Stahl, hergestellt nach ASTM: A 240/A 240M - 95 a Bezeichnung S31603 oder EN 10088 Grad 1-4404 mit Endbehandlung**

* Gilt bei Werkstoffen, die keine deklarierte Korrosionsfestigkeitsklassifizierung haben.

** Der Endbehandlungsprozess wird eingesetzt, um den Schutz gegen Spaltsprungkorrosion und die Kontaminierung anderer Stähle zu verbessern.

Korrosivitätskategorien nach DIN EN ISO 12944

Korrosivitätskategorie	Typische Umgebung innen	Typische Umgebung außen	Korrosionsbelastung	Durchschnittlicher Zinkabtrag
C 1	Geheizte Gebäude mit neutralen Atmosphären, z. B. Büros, Läden, Schulen, Hotels	-	unbedeutend	<0,1 µm/a
C 2	Ungeheizte Gebäude, wo Kondensation auftreten kann, z. B. Lager, Sporthallen	Atmosphäre mit geringer Verunreinigung. Meistens ländliche Bereiche.	gering	0,1 bis 0,7 µm/a
C 3	Produktionsräume mit hoher Feuchte und etwas Luftverunreinigung, z. B. Anlagen zur Lebensmittelherstellung, Wäschereien, Brauereien, Molkereien	Stadt- und Industriatmosphäre, mäßige Verunreinigungen durch Schwefeldioxid, Küstenbereiche mit geringer Salzbelastung.	mäßig	0,7 bis 2,1 µm/a
C 4	Chemieanlagen, Schwimmbäder, Bootsschuppen über Meerwasser	Industrielle Bereiche und Küstenbereiche mit geringer Salzbelastung.	stark	2,1 bis 4,2 µm/a
C 5-I	Gebäude oder Bereiche mit nahezu ständiger Kondensation und mit starker Verunreinigung	Industrielle Bereiche mit hoher Feuchte und aggressiver Atmosphäre.	sehr stark (Industrie)	4,2 bis 8,4 µm/a
C 5-M	Gebäude oder Bereiche mit nahezu ständiger Kondensation und mit starken Verunreinigungen	Küsten- oder Offshorebereiche mit Salzbelastung.	sehr stark (Meer)	>4,2 bis 8,4 µm/a

Kontaktkorrosion

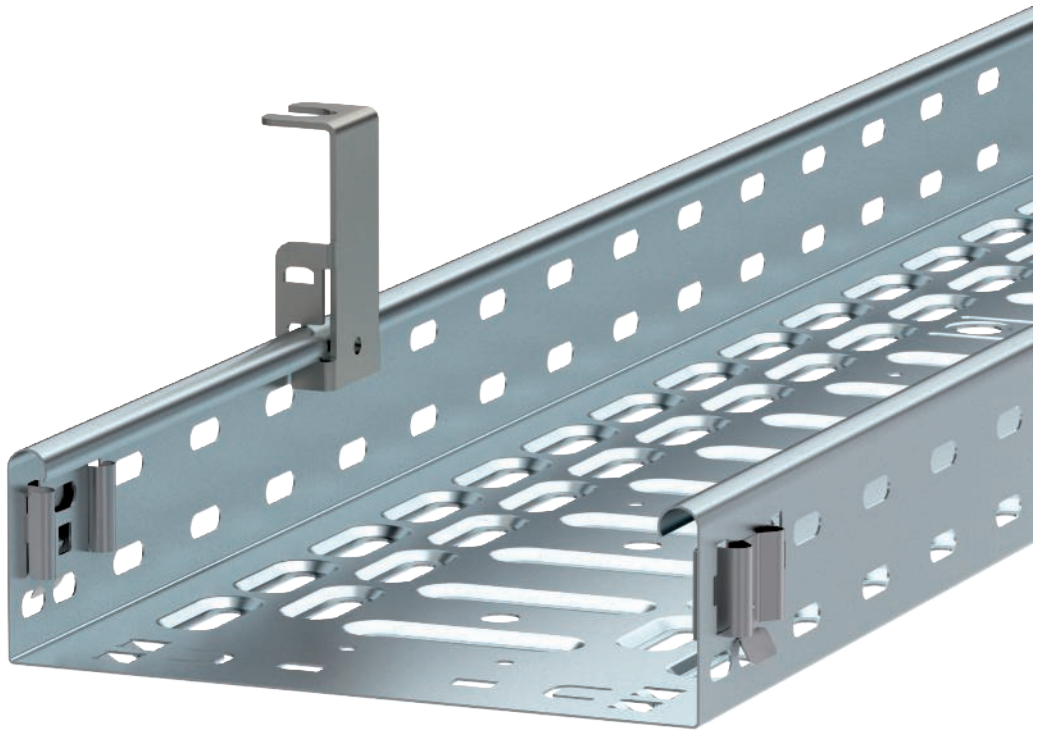

Werden zwei unterschiedliche Metalle leitend miteinander verbunden, kann es zur Kontaktkorrosion kommen. Diese stellt eine beträchtliche Gefahr für die Belastbarkeit und Haltbarkeit der verwendeten Bauteile dar.

Die Stärke der Kontaktkorrosion wird in großem Maße durch die Höhe des Potentialunterschiedes zwischen den Kontaktpartnern bestimmt. Ab einem Potentialunterschied von 100 mV tritt Kontaktkorrosion auf und der anodische (elektronegativer) Partner ist korrosionsgefährdet. Daher sollten stark unedle Metalle nie in Kontakt mit edlen Metallen gebracht werden.

Weitere Kriterien der Kontaktkorrosion:



- Höhe des elektrischen Widerstands zwischen den Kontaktpartnern. Je höher der Widerstand, desto geringer die Kontaktkorrosion. Positiv bei Al und Ti.
- Auftreten eines Elektrolyten. Ein Elektrolyt, wie z. B. Schweißwasser oder Kondensat, greift die Schutzschichten an und erhöht die Leitfähigkeit. Schmutz verstärkt diese Wirkung durch gelöste Ionen.
- Dauer der Einwirkung des Elektrolyten. Je länger der Elektrolyt wirken kann, desto stärker die Korrosion.
- Die Flächenverhältnisse der Kontaktpartner beeinflussen die Stromdichte. Günstig ist ein kleines Flächenverhältnis des „edleren“ zum „unedleren“ Kontaktpartner.
- Unterschiedliche Umgebungen bzw. Atmosphären können die Gefahr einer Kontaktkorrosion unterschiedlich stark erhöhen/beeinflussen.

Anwendungsorte



Ob im Innen- oder Außenbereich, in aggressiven Atmosphären oder unter besonderen hygienischen Bedingungen: Je nach Anforderung bietet OBO die optimale Oberflächen- und Materialausführung für Ihre Installation. OBO-Metallprodukte werden aus hochwertigem Stahlblech bzw. Stahldraht gefertigt und sind in verschiedenen

Oberflächenausführungen lieferbar. Unterschiedliche Vergütungs- bzw. Beschichtungsverfahren sorgen für maßgeschneiderten Korrosionsschutz, abgestimmt auf den jeweiligen Einsatzzweck:

Anwendung	Material	Oberflächenschutz
Innenbereich 	St Stahl	L Lackiert/pulverbeschichtet
	St Stahl	FS Bandverzinkt DIN EN 10346
	St Stahl	G Galvanisch/elektrolytisch verzinkt DIN EN ISO 2081
Außenbereich 	St Stahl	FT Feuerverzinkt DIN EN 1461
	St Stahl	DD Feuerverzinkt DIN EN 1461
	VA Edelstahl A2	
	VA Edelstahl A4	
Besonders korrosive Bereiche 	VA Edelstahl A2	
	VA Edelstahl A4	

Kontaktkorrosion in unterschiedlichen Umgebungen



Landklima

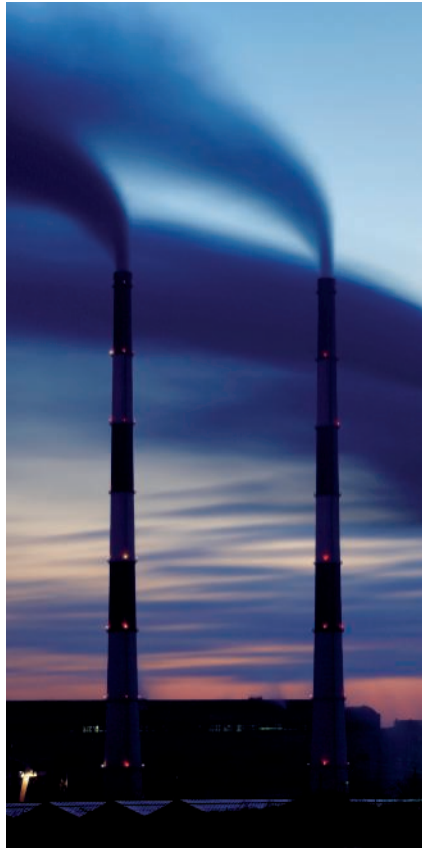

Industrielatmosphäre

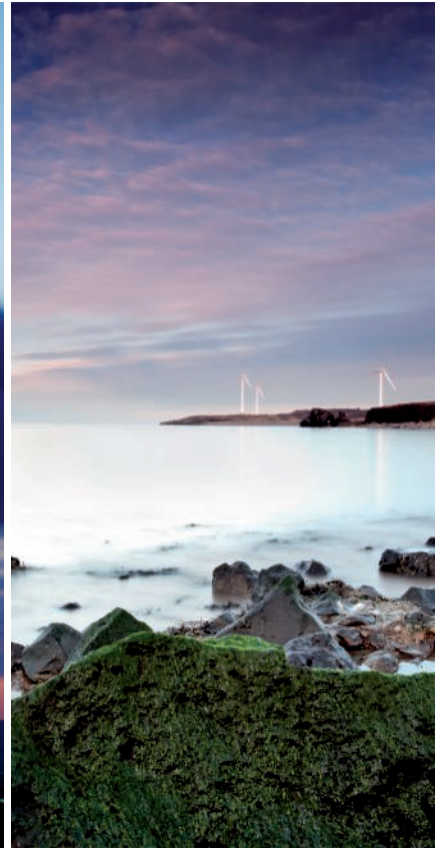

Meeresklima

klein/groß	Zn	FT	Al	Cu	VA	CuZn
Zn		✓	○	✗	✗	○
FT	✓		○	✗	✗	○
Al	✓	✓		✗	✗	○
Cu	✓	✓	✓		✓	✓
VA	✓	✓	✓	✓		✓
CuZn	✓	✓	✓	✓	✓	

✓ Keine bis geringe Korrosion

○ Mäßige Korrosion

✗ Starke Korrosion

Voraussetzung für die Korrosion ist ein leitfähiges Medium, welches die Metallkombination verbindet. Je feuchter und verunreinigter die Atmosphäre ist, desto stärker ist die Kontaktkorrosion ausgeprägt.

Oberflächen für besondere optische Vorgaben oder spezielle Umweltbelastungen



Einsatzgebiete mit besonderen optischen Vorgaben oder speziellen Umweltbelastungen

Der Einsatz farblich beschichteter Produkte wird immer beliebter. Die Beschichtung kann aus optischen Gesichtspunkten oder Korrosionsschutzgründen erfolgen.

Farbliche Beschichtungen aus Korrosionsschutzgründen

- Produkte in FT (tauchfeuerverzinkter Ausführung)
- sämtliche RAL-Farben erhältlich
- Beschichtung der Sichtflächen oder des kompletten Systems
- bei offener Verlegung passend zur Farbgestaltung des Bauwerks
- Trennung von verschiedenen Spannungen/Funktionen (z. B. blau Netz 230/400 V, rot Schwachstrom wie Telefonleitungen und EDV)

Farblich beschichtete Systeme sind nicht speziell im Produktkatalog Industrieanstallation ausgewiesen. Angaben dazu stellt Ihnen unsere telefonische Hotline unter +49 23 73 78 99 - 20 00 gerne zur Verfügung.

Kunststoff: Materialien und Eigenschaften

Grundsätzlich werden drei Kunststoffarten unterschieden: Thermoplast, Elastomer und Duroplast.

Thermoplaste

auch Plastomere genannt, sind Kunststoffe, die sich in einem bestimmten Temperaturbereich (thermo-plastisch) verformen lassen. Dieser Vorgang ist reversibel, das heißt, er kann durch Abkühlung und Wiedererwärmung bis in den schmelzflüssigen Zustand theoretisch beliebig oft wiederholt werden. Ein weiteres Alleinstellungsmerkmal ist die Schweißbarkeit von Thermoplasten.

Elastomere

sind formfeste, aber elastisch verformbare Kunststoffe. Diese Kunststoffe können sich bei Zug- und Druckbelastung elastisch verformen, finden aber danach wieder in ihre ursprüngliche Gestalt zurück. Elastomere finden Verwendung als Material bei Dichtungen oder Membraneinführungen.

Duroplaste

auch Duromere genannt, sind Kunststoffe, die nach ihrer Aushärtung nicht mehr verformt werden können. Artikel aus Duroplast sind harte, glasartige (spröde) Polymerwerkstoffe mit einer hohen thermomechanischen Festigkeit.

Eigenschaften

Für welchen Einsatzbereich die OBO-Produkte aus Kunststoff geeignet sind, ist vor allem von den Eigenschaften des verwendeten Materials abhängig. Die wichtigsten Materialeigenschaften sind:

- Temperaturbeständigkeit
- Spannungsrissgefahr
- Chemikalienbeständigkeit
- Halogenfreiheit
- UV-Beständigkeit
- Flammwidrigkeit

		Werkstoff	Max. Temperaturbeständigkeit dauernd	Max. Temperaturbeständigkeit kurzzeitig	Min. Temperaturbeständigkeit statisch
Thermoplast	ABS AVA	Acrylnitril-Butadien-Styrol	70°C	85°C	-40°C
	EVA	Ethylvinylacetat	55°C	70°C	-50°C
	PA	Polyamid	120°C	150°C	-40°C
	PA/ GF	Polyamid, glasfaserverstärkt	120°C	160°C	-20°C
	PBPT	Polybutylenterephthalat	120°C	140°C	-40°C
	PC	Polycarbonat	110°C	125°C	-35°C
	PE	Polyethylen	70°C	90°C	-40°C
	PP	Polypropylen	90°C	110°C	-30°C
	PS	Polystyrol	70°C	80°C	-10°C
	PVC	Polyvinylchlorid	65°C	80°C	-30°C
Elastomere	NBR SBR	Kautschuk-Mischung	100°C	110°C	-40°C
	NBR	Nitril-Kautschuk	100°C	110°C	-30°C
Duroplast	UF	Duroplast, Aminoplast Typ 131.5	65°C	90°C	-40°C
	MF	Duroplast, Melaminharz Typ 150	80°C	110°C	-40°C



Kunststoff: Spannungsrissegefahr und Chemikalienbeständigkeit

Spannungsrissegefahr

Medium	ABS/ASA	UF	MF	EVA	NBR SBR	NBR	PA	PA/GF	PBPT	PC	PE	PP	PS	PVC
Spannungsrissegefahr	✗	✓	✓	✓	✓	✓	✓	○	○	✓	!	✓	✗	○

Gefahr von Spannungsrisse: ✓ kaum ○ gering ! hoch ✗ sehr groß

Chemikalienbeständigkeit

Medium	ABS/ASA	UF	MF	EVA	NBR SBR	NBR	PA	PA/GF	PBPT	PC	PE	PP	PS	PVC
Mineralöl	✓	✓	✓	○	✓	○	✓	✓	✓		○	○	○	✓
Fett	✓	✓	✓	✓	✓	○	✓	✓	✓				○	✓
Benzol	!	✓	✓	○	✓	!	✓	✓	○	!	!	○	!	!
Lösungsmittel	!						✓	✓	○				!	!
Ameisensäure	✓	!									!	○		
Zitronensäure	✓	!		○							!			
Milchsäure	✓	!		○							!	○	!	!
Salzsäure	○	!									✓			!
Schwefelsäure	○	!									✓			!
Aceton	!	✓					✓	✓	○	!	!	○	!	!
Benzin	!	✓	✓	○	○	!	✓	✓	✓	✓	!	○	!	✓
Buttersäure	!	!		○							!	○		!
Chlor	!						!	!	!	!	!	!	!	
Essigsäure	!	!		○							!		!	
Salpetersäure	!	!									✓		!	
Ester		✓	✓	○	!	!								
Alkohol		✓	✓	○			✓						✓	
Schwache Laugen		✓	✓	✓	✓	✓	○	○	!		✓	✓		✓
Schwache Säuren		○	○	✓	✓	✓	!	!	✓	✓	✓			✓
Äther		✓	✓	○									!	
Wasser		✓	✓	✓	✓	✓								
Starke Säuren		!	!	○						!	!	!		!
Starke Laugen		!	!	✓						!		✓	✓	✓
Flußsäure				○							✓			
Parafin-Kohlenwasserstoff				○								○		
Halogenalkane				!										
Ketone				!	!								!	
Aldehyde				✓										
Organische Säuren				○							!	○		
Wasser/Seewasser					✓	✓								
Dieselmotorenöl							✓	✓	✓		○	○	!	
Ammoniak									○				!	

Beständigkeit: ✓ beständig ○ bedingt beständig ! unbeständig



Kunststoff: Materialeigenschaften



Halogenfreiheit

Schätzungen gehen davon aus, dass ca. 95 Prozent der Brandopfer nicht durch die unmittelbare Einwirkung von Feuer, sondern durch Rauchvergiftungen zu Tode kommen. Zusätzlich verursachen die bei Feuern entstehenden korrosiven Brandgase immense Sachschäden und können die Struktur eines Gebäudes nachhaltig schädigen. In öffentlichen Bereichen (Rettungswege, Aufzüge etc.) sollten oder müssen deshalb grundsätzlich halogenfreie Installationssysteme eingesetzt werden. Diese halogenfreien Systeme sind in ihrer chemischen Zusammensetzung so ausgelegt, dass sie im Brandfall weniger

schädliche (toxische/korrosive) Gase entwickeln, die sich in Verbindung mit Löschmitteln zu Salzsäure umwandeln könnten. Im Sinne der Norm DIN VDE 0472 bedeutet das, dass Materialien als halogenfrei gelten, wenn „die Masseanteile für die Halogene Chlor, Brom und Jod, berechnet als Chlor $\leq 0,2$ % und für Fluor $\leq 0,1$ % sind. OBO Bettermann bietet ein breites Spektrum an halogenfreien Artikeln an, durch deren Einsatz Personen- und Sachschäden im Brandfall auf ein Minimum reduziert werden können.

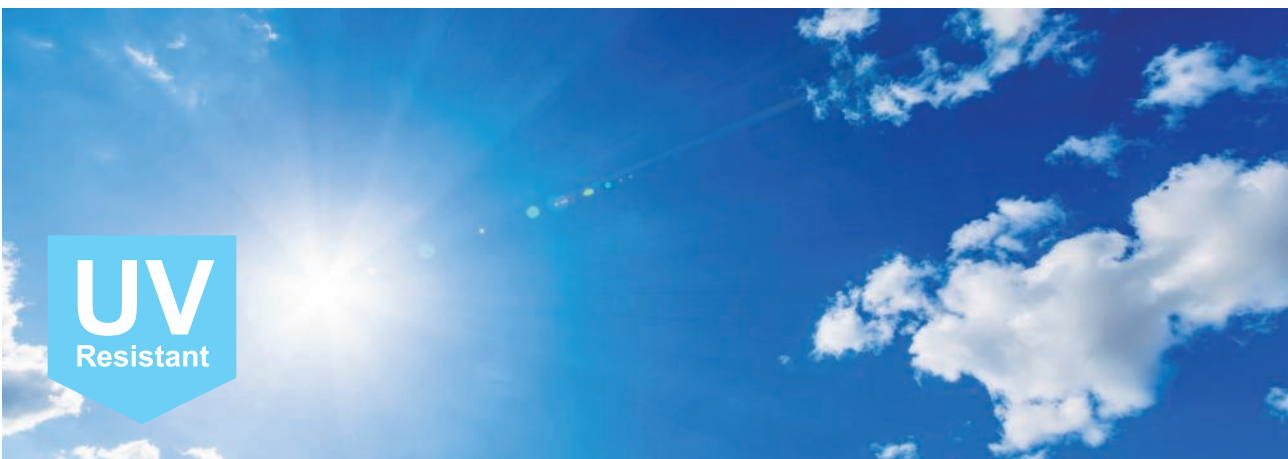

UV-Beständigkeit

Installationen im Freien sollten im Hinblick auf den Montageort und die Auswahl der Installationsmaterialien immer besonders kritisch betrachtet werden.

Viele Kunststoffe werden durch Ultraviolettstrahlung geschädigt, woraufhin sie vergilben und/oder verspröden oder ihre Elastizität verlieren. Kunststoffe können aber durch die Zugabe von Lichtschutzmittel gegen eine Schädigung durch ultraviolettes Licht geschützt werden. Die

Artikel aus UV-beständigen Materialien sind deshalb besonders gekennzeichnet. Generell müssen bei der Installation im Freien neben der UV-Strahlung aber auch andere Umwelteinflüsse mitberücksichtigt werden. Faktoren wie max. Temperaturen, Häufigkeit von (extremen) Temperaturwechseln, Luftfeuchtigkeit und auch der Einsatz-/Montageort (Wohnungsbau, Industrie, Stadt, Region, Kontinent) spielen hier eine wichtige Rolle.



Flammwidrigkeit/Feuerbeständigkeit

Als flammwidrig werden Materialien bezeichnet, die die Ausbreitung von Feuer verhindern oder dagegen hinreichend widerstandsfähig sind. Nach DIN EN 60695-2-11 (VDE0471 Teil 2-11) muss Elektro-Verbindungsmaterial einer Glühdrahtprüfung unterzogen werden, die die Brandgefahr des Enderzeugnisses beurteilt. Bei der Glüh-

drahtprüfung wird ein glühender Draht (Temperatur siehe Tabelle unten) für die Dauer von 30 Sekunden in das zu prüfende Bauteil eingeführt und wieder entfernt. Spätestens nach weiteren 30 Sekunden muss das Objekt, sofern es angefangen hat zu brennen, wieder erloschen sein, damit die Flammwidrigkeit gegeben ist.



Arten der Installationstechnik

Arten der Prüflinge Prüftemperaturen in °C	Aufputz	Unterputz	Imputz	Hohlwand/ Möbel	Betonbau	Installationskanal
Verbindungs Dosen	650	650	750	850	650	750
Gerätedosen und Geräteverbindungs Dosen	750	650	-	850	650	750
Deckenleuchten-, Verbindungs- und Anschluss Dosen	750	650	-	850	650	750
Wandleuchten-Anschluss Dosen	750	650	-	850	650	750
Geräteanschluss Dosen	750	650	-	850	650	750
Verbindungs muffen	750	-	-	-	-	750
Isolierteile, die Träger aktiver Teile sind	960	-	-	-	-	-
Deckel für Installations Dosen	750	-	-	-	-	-

Schutzarten



IP-Schutzart

Mit der IP-Schutzart wird angegeben, inwieweit ein Bauteil gegen Berührungen und Fremdkörper sowie das Eindringen von Wasser geschützt ist. Die IP-Schutzarten sind in der Norm DIN EN 60529 (VDE 0470 Teil1) geregelt. Die IP-Angabe besteht immer aus zwei Kennziffern.

Die erste Kennziffer bezeichnet den Berührungs- und Fremdkörperschutz. Sie gibt einerseits an, inwieweit ein Gehäuse den Zugang zu gefährlichen Teilen verhindert, indem das Eindringen von Körperteilen oder Gegenständen, die von einem Menschen gehalten werden, verhindert oder begrenzt wird. Andererseits gibt sie an, inwieweit das Gehäuse die installierten Betriebsmittel vor dem Eindringen von festen Fremdkörpern schützt.

Schutzgrad

erste Kennziffer	...gegen den Zugang zu gefährlichen Teilen	...gegen feste Fremdkörper
0	geschützt gegen den Zugang zu gefährlichen Teilen mit dem Handrücken	nicht geschützt
1	geschützt gegen den Zugang zu gefährlichen Teilen mit einem Finger	geschützt gegen feste Fremdkörper 50 mm Durchmesser und größer
2	geschützt gegen den Zugang zu gefährlichen Teilen mit einem Werkzeug	geschützt gegen feste Fremdkörper 12,5 mm Durchmesser und größer
3	geschützt gegen den Zugang zu gefährlichen Teilen mit einem Draht	geschützt gegen feste Fremdkörper 2,5 mm Durchmesser und größer
4	geschützt gegen den Zugang zu gefährlichen Teilen mit einem Draht	geschützt gegen feste Fremdkörper 1,0 mm Durchmesser und größer
5	geschützt gegen den Zugang zu gefährlichen Teilen mit einem Draht	staubgeschützt
6	geschützt gegen den Zugang zu gefährlichen Teilen mit einem Draht	staubdicht



Die zweite Kennziffer bezeichnet den Schutz gegen Wasser. Sie gibt an, inwieweit das Betriebsmittel vor eindringendem Wasser und den daraus resultierenden Schäden geschützt ist.

Schutzgrad gegen Eindringen von Wasser mit schädlicher Wirkung

zweite Kennziffer	Kurzbeschreibung	Definition
0	nicht geschützt	-
1	geschützt gegen Tropfwasser	Senkrecht fallende Tropfen dürfen keine schädlichen Wirkungen haben
2	geschützt gegen Tropfwasser, wenn das Gehäuse bis zu 15° geneigt ist.	Senkrecht fallende Tropfen dürfen keine schädlichen Wirkungen haben, wenn das Gehäuse um einen Winkel bis zu 15° beiderseits der Senkrechten geneigt ist.
3	geschützt gegen Sprühwasser	Wasser, das in einem Winkel von 60° beiderseits der Senkrechten gesprüht wird, darf keine schädlichen Wirkungen haben.
4	geschützt gegen Spritzwasser	Wasser, das aus jeder Richtung gegen das Gehäuse spritzt, darf keine schädlichen Wirkungen haben.
5	geschützt gegen Strahlwasser	Wasser, das aus jeder Richtung als Strahl gegen das Gehäuse gerichtet ist, darf keine schädlichen Wirkungen haben.
6	geschützt gegen starkes Strahlwasser	Wasser, das aus jeder Richtung als starker Strahl gegen das Gehäuse gerichtet ist, darf keine schädlichen Wirkungen haben.
7	geschützt gegen die Wirkungen beim zeitweiligen Untertauchen in Wasser	Wasser darf nicht in einer Menge eintreten, die schädliche Wirkungen verursacht, wenn das Gehäuse nicht unter genormten Druck- und Zeitbedingungen zeitweilig in Wasser untergetaucht ist.
8	geschützt gegen die Wirkungen beim dauernden Untertauchen in Wasser	Wasser darf nicht in einer Menge eintreten, die schädliche Wirkungen verursacht, wenn das Gehäuse dauernd unter Wasser getaucht ist unter Bedingungen, die zwischen Hersteller und Anwender vereinbart werden müssen. Die Bedingungen sind jedoch schwieriger zu erfüllen als für die Kennziffer 7.



IK-Code

Der IK-Code nach DIN EN 50102 kennzeichnet den Schutzgrad von Gehäusen gegen äußere mechanische Beanspruchungen. Er setzt sich aus den Codebuchstaben IK und einer zweistelligen Zifferngruppe von 00 bis 10 zusammen. Jede Zifferngruppe steht für einen Beanspruchungsenergiewert in Joule (J). Der IK-Code gilt

grundsätzlich für das vollständige Gehäuse, das den Schutz von Betriebsmitteln gegen schädliche Auswirkungen mechanischer Beanspruchungen gewährleistet. Geprüft werden die Gehäuse durch Schlagbeanspruchung mit unterschiedlichen Prüfhämmern.

IK-Code	00	01	02	03	04	05	06	07	08	09	10
Beanspruchung Energiewert [J]	-	0,15	0,20	0,35	0,50	0,70	1	2	5	10	20

Benennungswerte elektrischer Betriebsmittel



Bei der Verwendung von Kabelabzweigkästen, Verbindungsdosen und Verbindungsklemmen werden die Betriebsmittel mit Benennungswerten eingeteilt. Bei der Kennzeichnung unterscheidet man die maximal zulässige Spannung (Nennspannung), den maximal zulässigen

Strom (Nennstrom), und den maximal zulässigen Querschnitt (Nennquerschnitt) der zu klemmenden Leitungen und Kabel.

**2,5
mm²**

Nennquerschnitt

Größter geprüfter zulässiger Querschnitt der anzuschließenden Leitungen.

**16
A**

Nennstrom

Der Nennstrom ist der höchste zulässige Betriebsstrom, der dauernd über die dafür gekennzeichneten Anschlüsse (z. B. Klemmen) geführt werden darf.

**660
V**

Nennspannung

Größte zulässige Spannung an der Verbindungsstelle.

Neben den Benennungswerten sind beispielsweise auch die Anzahl der Einführungen bei Kabelabzweigkästen und die Polzahl von Klemmverbindungen mögliche Kennzeichnungen.

12

Polzahl

Anzahl der Verbindungsstellen der Klemmverbindung.

7

Anzahl Einführungen

Anzahl der Einführungen in einen elektrischen Verbindungskasten oder eine Verbindungsdose.



Zoneneinteilung für explosionsgefährdete Bereiche

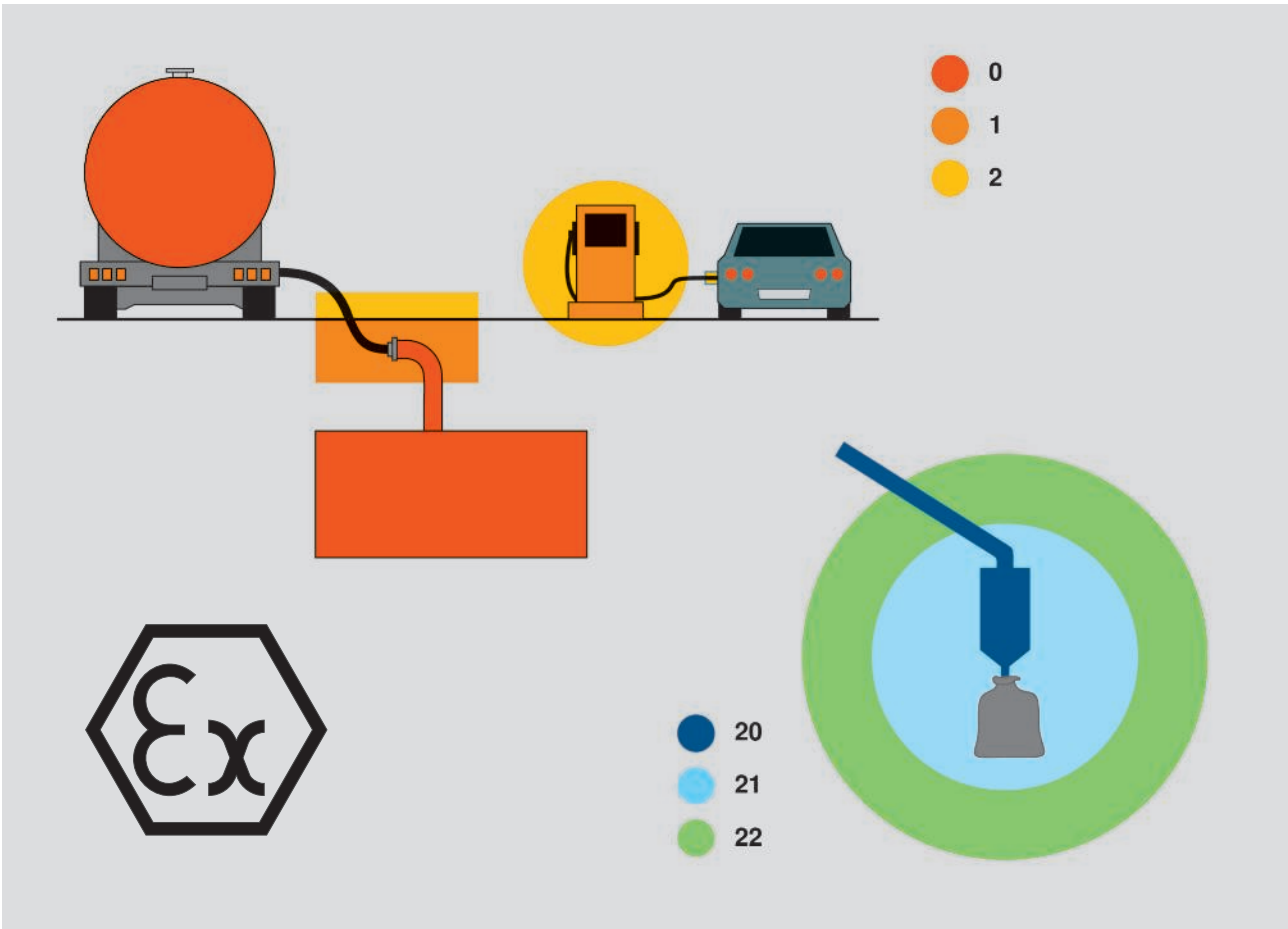

Produkte, die in explosionsgefährdeten Bereichen eingesetzt werden, müssen den ATEX-Richtlinien entsprechen. Die ATEX Betriebsrichtlinie 2014/34/EU definiert die Mindestvorschriften zur Verbesserung des Gesundheitsschutzes und der Sicherheit der Arbeitnehmer, die durch explosionsfähige Atmosphäre gefährdet werden können.

Diese Richtlinie teilt Bereiche mit gefährlicher explosionsfähiger Atmosphäre in Zonen ein. Ex-geprüfte Produkte dürfen entsprechend ihrer Zulassung in den jeweiligen Zonen eingesetzt werden.

Zoneneinteilung der Gerätegruppe II (Übertage)

Gas	Staub
Explosionsfähige Gasatmosphäre, Zoneneinteilung nach DIN EN 60079-10	Explosionsfähige Staub-Luft-Gemische, Zoneneinteilung nach DIN EN 61214-10
Zone 0	Zone 20
Bereich, in dem ständig, langfristig oder häufig eine explosionsfähige Atmosphäre aus Gas vorhanden ist.	Bereich, in dem ständig, langfristig oder häufig eine explosionsfähige Atmosphäre aus Staub/Luft vorhanden ist.
Zone 1	Zone 21
Bereich, in dem damit zu rechnen ist, dass eine explosionsfähige Atmosphäre aus Gas bei normalem Betrieb gelegentlich auftritt.	Bereich, in dem damit zu rechnen ist, dass eine explosionsfähige Atmosphäre aus Staub/Luft bei normalem Betrieb gelegentlich auftritt.
Zone 2	Zone 22
Bereich, in dem damit zu rechnen ist, dass eine explosionsfähige Atmosphäre aus Gas bei normalem Betrieb selten oder kurzzeitig auftritt.	Bereich, in dem damit zu rechnen ist, dass eine explosionsfähige Atmosphäre aus Staub/Luft bei normalem Betrieb selten oder kurzzeitig auftritt.

Kabel- und Leitungsgrößen

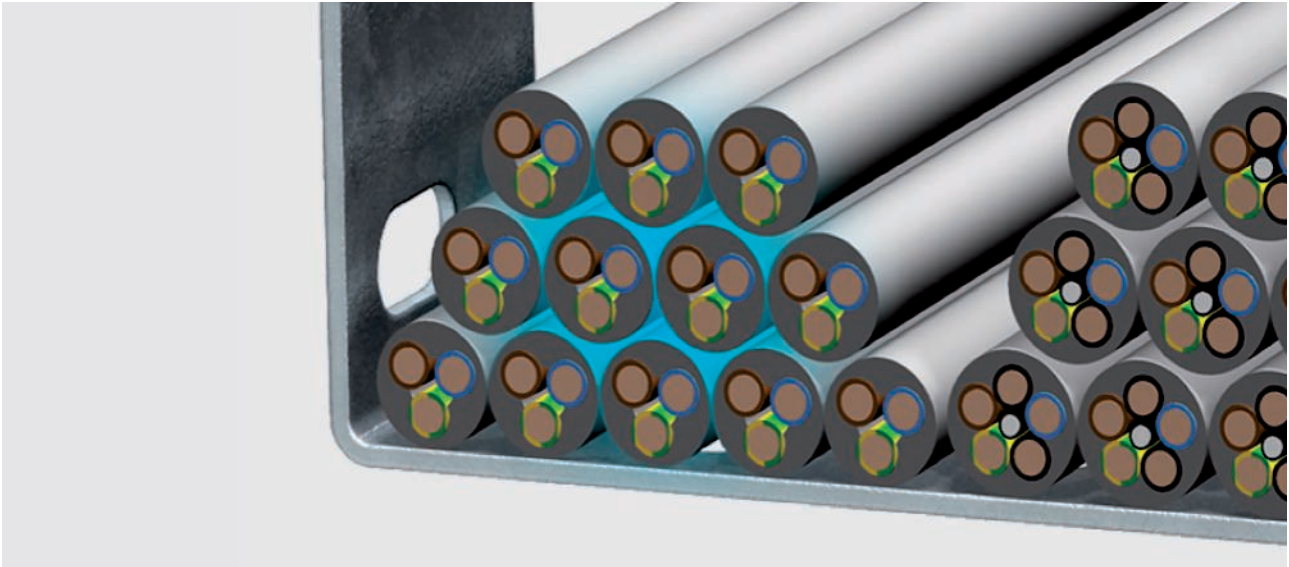

Der Ausdruck „Kabel“ bezeichnet eine ummantelte elektrische Leitung zur elektrischen Energie- und Datenübertragung. Kabel und Leitungen werden mit ihrem Nennquerschnitt angegeben. In Abhängigkeit vom Nennquerschnitt und der Anzahl der einzelnen Adern, die im Kabel oder der Leitung zusammengefasst sind, ergeben sich der Außendurchmesser und der Nutzquerschnitt. Bei der Ver-

wendung von Befestigungsschellen oder Kabeltragsystemen ist es wichtig, den tatsächlichen Platzbedarf der einzelnen Kabel zu kennen. Für die Berechnung des Kabelvolumens reicht es nicht aus, nur den Durchmesser zugrunde zu legen.

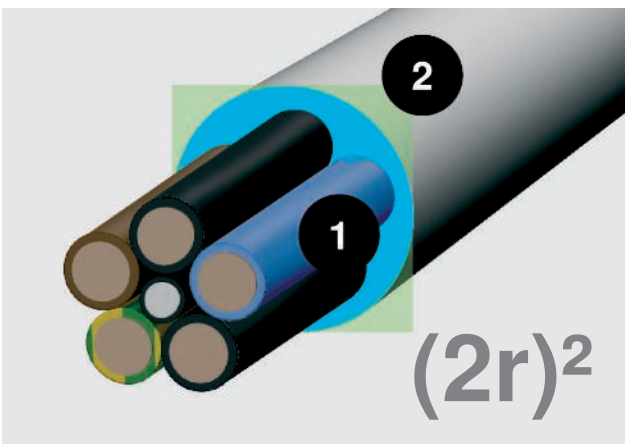

Kreisfläche (1) und Platzbedarf (2)

Berechnung mit der Formel $(2r)^2$

Die Kreisfläche des Kabelquerschnittes sagt wenig über den tatsächlichen Platzbedarf eines Kabels. Rechnen Sie: $(2r)^2$. Dieser Wert spiegelt den realistischen Platzbedarf inklusive der Zwischenräume wider.

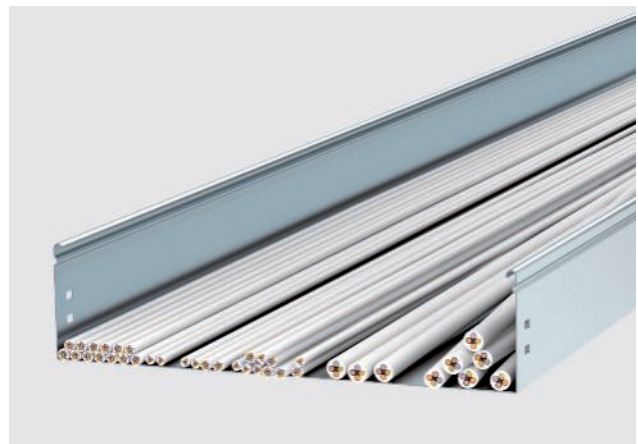

Um Ihnen die Arbeit zu erleichtern, haben wir nachfolgend Durchmesser und Nutzquerschnitt der wichtigsten Kabeltypen aufgelistet.

Wichtig:

Bei den Werten handelt es sich um Durchschnittswerte, die von Hersteller zu Hersteller variieren können. Die genauen Werte entnehmen Sie bitte den Herstellerangaben.

Grundlagenwerte zur Ermittlung des Kabelvolumens

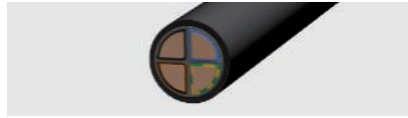
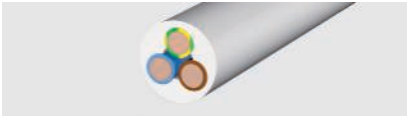

Isolierte Starkstromleitungen

Typ	Durchmesser mm	Nutzquerschnitt cm ²
1 x 4	6,5	0,42
1 x 6	7	0,49
1 x 10	8	0,64
1 x 16	9,5	0,9
1 x 25	12,5	1,56
3 x 1,5	8,5	0,72
3 x 2,5	9,5	0,9
3 x 4	11	1,21
4 x 1,5	9	0,81
4 x 2,5	10,5	1,1
4 x 4	12,5	1,56
4 x 6	13,5	1,82
4 x 10	16,5	2,72
4 x 16	19	3,61
4 x 25	23,5	5,52
4 x 35	26	6,76
5 x 1,5	9,5	0,9
5 x 2,5	11	1,21
5 x 4	13,5	1,82
5 x 6	14,5	2,1
5 x 10	18	3,24
5 x 16	21,5	4,62
5 x 25	26	6,76
7 x 1,5	10,5	1,1
7 x 2,5	13	1,69

Isolierte Starkstromkabel

Typ	Durchmesser mm	Nutzquerschnitt cm ²
1 x 10	10,5	1,1
1 x 16	11,5	1,32
1 x 25	12,5	1,56
1 x 35	13,5	1,82
1 x 50	15,5	2,4
1 x 70	16,5	2,72
1 x 95	18,5	3,42
1 x 120	20,5	4,2
1 x 150	22,5	5,06
1 x 185	25	6,25
1 x 240	28	7,84
1 x 300	30	9
3 x 1,5	11,5	1,32
3 x 2,5	12,5	1,56
3 x 10	17,5	3,06
3 x 16	19,5	3,8
3 x 50	26	6,76
3 x 70	30	9
3 x 120	36	12,96
4 x 1,5	12,5	1,56
4 x 2,5	13,5	1,82
4 x 6	16,5	2,72
4 x 10	18,5	3,42
4 x 16	21,5	4,62
4 x 25	25,5	6,5
4 x 35	28	7,84
4 x 50	30	9
4 x 70	34	11,56
4 x 95	39	15,21
4 x 120	42	17,64
4 x 150	47	22
4 x 185	52	27
4 x 240	58	33,6
5 x 1,5	13,5	1,82
5 x 2,5	14,5	2,1
5 x 6	18,5	3,42
5 x 10	20,5	4,2
5 x 16	22,5	5,06
5 x 25	27,5	7,56
5 x 35	34	11,56
5 x 50	40	16

Fernmeldeleitungen

Typ	Durchmesser mm	Nutzquerschnitt cm ²
2 x 2 x 0,6	5	0,25
4 x 2 x 0,6	5,5	0,3
6 x 2 x 0,6	6,5	0,42
10 x 2 x 0,6	7,5	0,56
20 x 2 x 0,6	9	0,81
40 x 2 x 0,6	11	1,12
60 x 2 x 0,6	13	1,69
100 x 2 x 0,6	17	2,89
200 x 2 x 0,6	23	5,29
2 x 2 x 0,8	6	0,36
4 x 2 x 0,8	7	0,49
6 x 2 x 0,8	8,5	0,72
10 x 2 x 0,8	9,5	0,9
20 x 2 x 0,8	13	1,69
40 x 2 x 0,8	16,5	2,72
60 x 2 x 0,8	20	4
100 x 2 x 0,8	25,5	6,5
200 x 2 x 0,8	32	10,24



EDV-Leitungen Typ Cat...

Typ	Durchmesser mm	Nutzquerschnitt cm ²
Cat. 5	8	0,64
Cat. 6	8	0,64



Koax-Leitung (Standard)

Typ	Durchmesser mm	Nutzquerschnitt cm ²
SAT/BK Leitung	6,8	0,48

Auswahl der richtigen Befestigungsschelle



Befestigungsschellen werden mit ihrem maximalen Spannungsbereich als Nenngröße in mm angegeben. Somit kann leicht die passende Schelle zum geplanten Kabelvolumen ermittelt werden. Liegt der benötigte Spannungsbereich an der Grenze zwischen zwei Nenngrößen, z. B. 16 mm, empfehlen wir, die kleinere Nenngröße einzusetzen.

Werden Kabel nicht direkt in der Schelle befestigt, sondern beispielsweise durch ein Installationsrohr geführt, muss für die Auswahl der richtigen Befestigungsschelle das Zusammenspiel von Außendurchmesser und metrischen bzw. PG-Größen beachtet werden. Angaben hierzu finden Sie in der unteren Tabelle.

Übersicht Außendurchmesser, metrische und PG-Größen

Außendurchmesser in mm	Metrische Größe	PG-Größe
bis 12	M12	PG7
bis 16	M16	PG9/PG11
bis 20	M20	PG13,5/ PG16
bis 25	M25	PG21
bis 32	M32	PG21
bis 40	M40	PG36
bis 50	M50	PG42/PG48
bis 63	M63	-

Auswahl des richtigen Kabeltragsystems

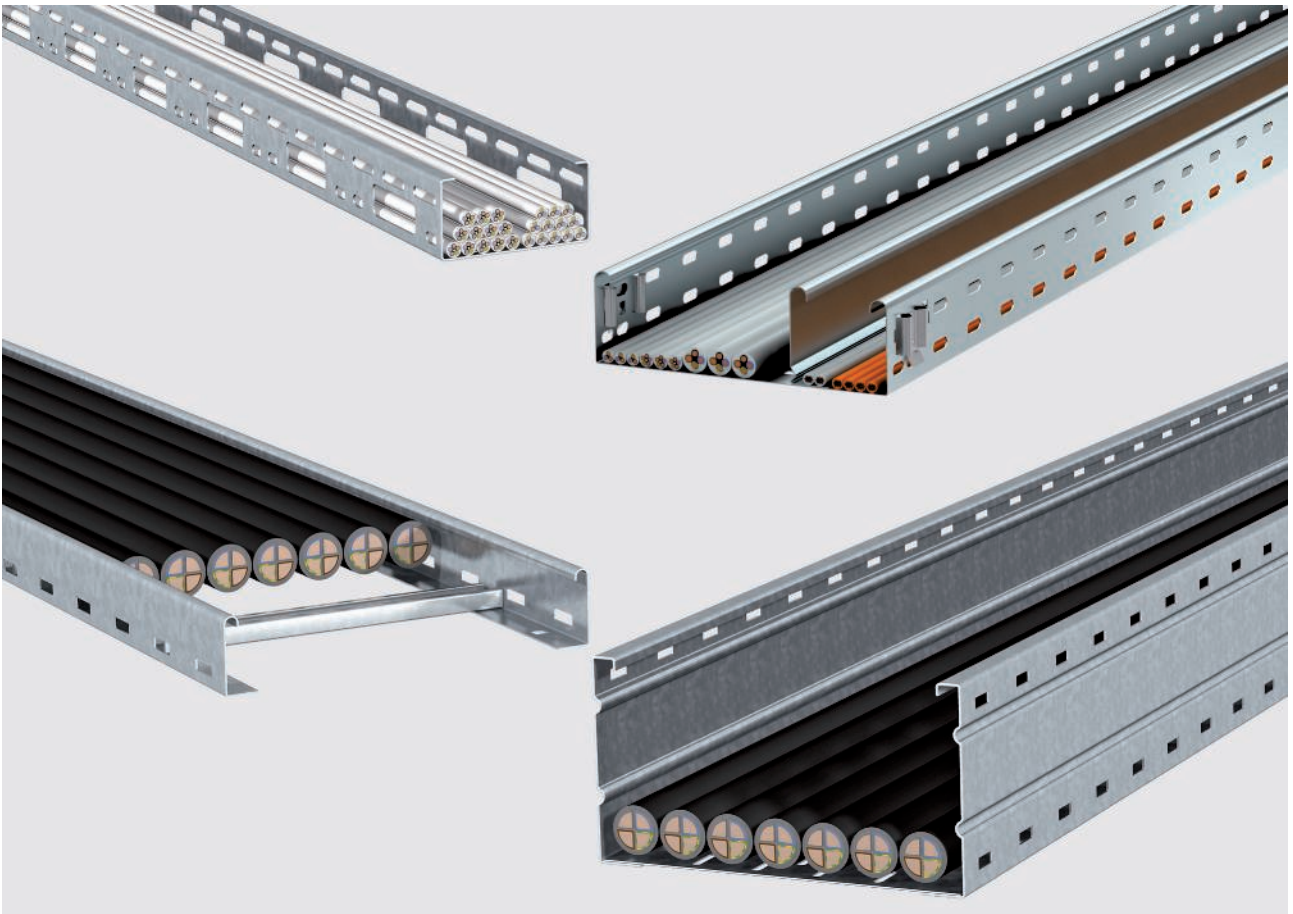

Für die Auswahl des richtigen Kabeltragsystems ist nicht nur das Kabelvolumen ausschlaggebend. Auch die Art der Verkabelung, die Verlegeart und das Kabelgewicht spielen eine entscheidende Rolle. Auf den folgenden Seiten werden die wichtigsten Aspekte erläutert.

Kabelarten

Kabel ist nicht gleich Kabel. Für die Auswahl des optimalen Kabeltrag-Systems ist es wichtig zu wissen, welche Art von Kabeln verlegt werden sollen: Handelt es sich um empfindliche Datenleitungen, die wegen der erforderlichen Abschirmung in einem gewissen Abstand voneinander verlegt werden müssen? Oder um Energieleitungen, bei denen eine nicht unerhebliche Wärmeentwicklung berücksichtigt werden muss? Für alle Anwendungsbereiche hat OBO maßgeschneiderte Systeme im Programm.

Systemarten

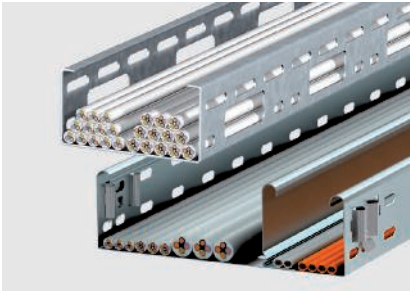

Kabelrinnen für den universellen Einsatz

Anwendungsgebiete: von der Schwachstromverkabelung bis zur Energieversorgung.



Gitterrinnen für die Installation von leichten Leitungen und Kabeln

Anwendungsgebiete: IT-Verkabelungen, Telefonverkabelungen und Steuerleitungen. Außerdem geeignet für den Einsatz in Zwischendecken und Hohlraumböden.



Kabelleitern für Energieleitungen mit großem Querschnitt

Anwendungsgebiete: Kabel und Energieleitungen mit großen Querschnitten. Diese können mit Bügelschellen an den Sprossen befestigt werden. Die große Tragfähigkeit und gute Belüftung sorgen für eine perfekte Leitungsführung.

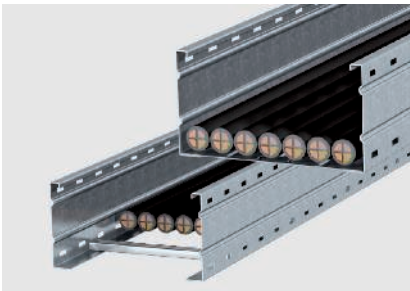

Weitspannkabelrinnen und -leitern für große Stützabstände

Anwendungsgebiete: für Installationen, bei denen die Stützabstände, bedingt durch die baulichen Gegebenheiten, mehr als drei Meter betragen.

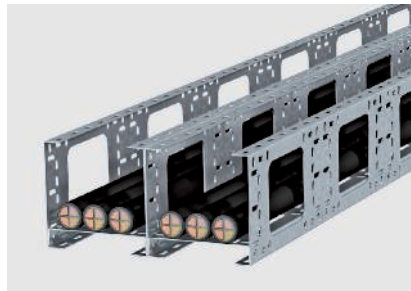

Baukastensystem für spezielle Aufgaben

Das Programm der unbegrenzten Möglichkeiten. Das Spektrum der individuell kombinierbaren Produkte kommt besonders bei komplexen Installationsaufgaben zum Einsatz.



AZ-Kleinkanal für den universellen Einsatz

Anwendungsgebiete: für Leuchtenträgersysteme bis hin zur Schwachstromverkabelung und Energieversorgung.



Passendes System zum geplanten Kabelvolumen finden



Kabelhöhe

Die Kabelhöhe darf die Kantenhöhe der Kabelrinne nicht überschreiten.



Volumenreserve

Bei der Auswahl des Systems sollte eine Volumenreserve von mindestens 30 % für eventuelle Nachinstalltionen vorgesehen werden.

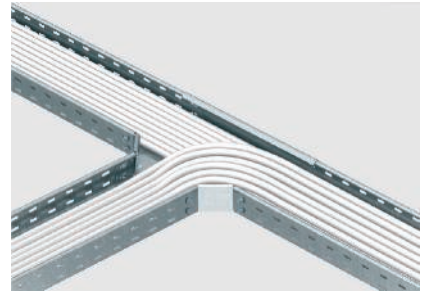

Abzweigungen

Bei der Dimensionierung von Abzweigungen muss der Biegeradius der Kabel berücksichtigt werden.

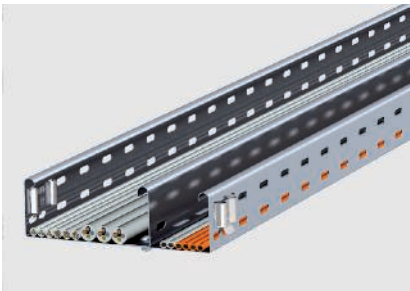

Trennung von Systemebenen

Bei der Auswahl des Volumens muss auf die verschiedenen Leitungen geachtet werden. Um verschiedene Spannungsebenen zu separieren, müssen die erforderlichen Abstände berücksichtigt werden.



Gleicher Nutzquerschnitt, unterschiedliche Anforderungen

Bei der Verlegung von Daten- und Energieleitungen bestehen unterschiedliche Anforderungen. Auch wenn der Nutzquerschnitt bzw. das Kabelvolumen gleich ist werden für Datenleitungen eher schmale hohe Rinne gewählt, für Energieleitungen hingegen die breite flache Ausführung, u.a. um eine zu hohe Wärmeentwicklung zu vermeiden.

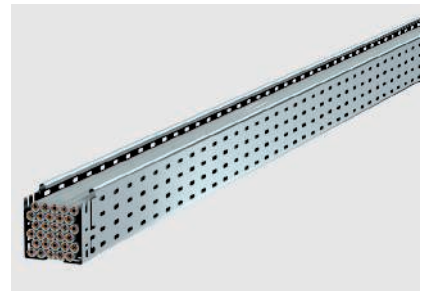

Beispiele

Flache, breite Variante:

- Z. B. für Energieleitungen
- Kabelrinnenbreite: 300 mm
- Holmhöhe: 35 mm
- Nutzquerschnitt: 103 cm²

Schmale, hohe Variante:

- Z. B. für Datenleitungen
- Kabelrinnenbreite: 100 mm
- Holmhöhe: 110 mm
- Nutzquerschnitt: 108 cm²

Kabellast berechnen

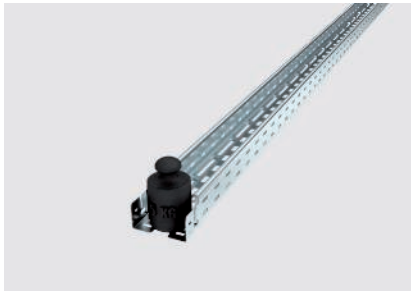

100 mm = 15 kg/m



200 mm = 30 kg/m



300 mm = 45 kg/m



400 mm = 60 kg/m



500 mm = 75 kg/m

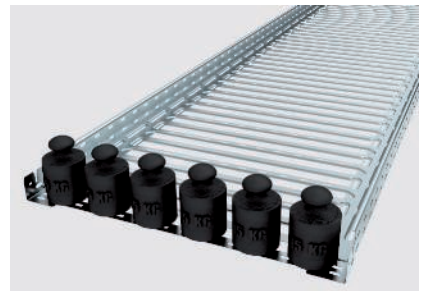

600 mm = 90 kg/m

Ebenfalls ausschlaggebend bei der Auswahl eines optimal passenden Kabeltragsystems ist die Belastbarkeit. Die Belastbarkeit muss auf das zu erwartende Kabelgewicht (einschließlich der Reserve für Nachinstallationen) abgestimmt sein. Zur Ermittlung des Kabelgewichts gibt es drei Varianten:

Variante 1: Orientierung an Erfahrungswerten

Die durchschnittliche Belastbarkeit einer Kabelrinne lässt sich grob anhand von Erfahrungswerten ermitteln. Dabei gilt für ein System mit 60 mm Holmhöhe je Meter Kabelrinne oder Kabelleiter ein Wert von 15 kg pro 100 mm Breite. Sicherer als die Orientierung an Erfahrungswerten ist jedoch die Ermittlung der Kabellast durch die Berechnung nach der Formel aus DIN VDE 0639 T1 (Var. 2) oder nach Herstellerangaben (Var. 3).

Die Grafiken zeigen die auf Erfahrungswerten basierende Belastbarkeit einer Kabelrinne mit 60 mm Holmhöhe, bezogen auf Kabelrinnenbreiten von 100 bis 600 mm.

Variante 2: Berechnungsformel nach VDE 0639 T1

DIN VDE 0639 T1 (Kabelträgersysteme) bietet zur Berechnung einer maximal zulässigen Kabellast eine Formel an. In der untenstehenden Beispielrechnung wird die maximal zulässige Kabellast für eine Kabelrinne mit der Abmessung 60 x 300 mm und einem Nutzquerschnitt von 178 cm² ermittelt.

Variante 3: Exakte Berechnung nach Herstellerangaben

Eine sehr genaue Möglichkeit zur Berechnung von Kabelgewichten bieten die meisten Kabelhersteller, bei denen entsprechende Listen oder Tabellen angefordert werden können. Wichtig: Die folgenden Tabellen liefert nur eine grobe Übersicht. Es handelt sich um Durchschnittswerte, die von Hersteller zu Hersteller variieren können. Die genauen Werte entnehmen Sie bitte den Herstellerangaben.

	0,028 N	
Kabellast (F) =	-----	x Nutzquerschnitt
	m x mm ²	

	0,028 N	
1. Kabellast (F) =	-----	x 17.800 mm ² = 500 N/m
	m x mm ²	

2. Umrechnung von Newton (N) in Kilogramm (kg)		
10 N ~ 1 kg – das bedeutet in unserem Beispiel: 500 N/m = 50 kg/m		

3. Maximal auftretende Belastung = 50 kg/m		
--	--	--



Tatsächliche Kabellast der verschiedenen Kabeltypen

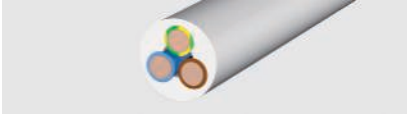

Isolierte Starkstromleitungen

Typ	Kabellast kg/m
1 x 4	0,08
1 x 6	0,105
1 x 10	0,155
1 x 16	0,23
1 x 25	0,33
3 x 1,5	0,135
3 x 2,5	0,19
3 x 4	0,265
4 x 1,5	0,16
4 x 2,5	0,23
4 x 4	0,33
4 x 6	0,46
4 x 10	0,69
4 x 16	1,09
4 x 25	1,64
4 x 35	2,09
5 x 1,5	0,19
5 x 2,5	0,27
5 x 4	0,41
5 x 6	0,54
5 x 10	0,85
5 x 16	1,35
5 x 25	1,99
7 x 1,5	0,235
7 x 2,5	0,35

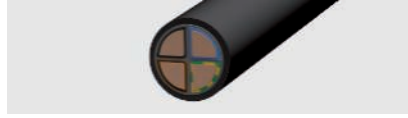

Isolierte Starkstromkabel

Typ	Kabellast kg/m
1 x 10	0,18
1 x 16	0,24
1 x 25	0,35
1 x 35	0,46
1 x 50	0,6
1 x 70	0,8
1 x 95	1,1
1 x 120	1,35
1 x 150	1,65
1 x 185	2
1 x 240	2,6
1 x 300	3,2
3 x 1,5	0,19
3 x 2,5	0,24
3 x 10	0,58
3 x 16	0,81
3 x 50	1,8
3 x 70	2,4
3 x 120	4
4 x 1,5	0,22
4 x 2,5	0,29
4 x 6	0,4
4 x 16	1,05
4 x 25	1,6
4 x 35	1,75
4 x 50	2,3
4 x 70	3,1
4 x 95	4,2
4 x 120	5,2
4 x 150	6,4
4 x 185	8,05
4 x 240	11
5 x 1,5	0,27
5 x 2,5	0,35
5 x 6	0,61
5 x 10	0,88
5 x 16	1,25
5 x 25	1,95
5 x 35	2,4
5 x 50	3,5



Fernmeldeleitungen

Typ	Kabellast kg/m
2 x 2 x 0,6	0,03
4 x 2 x 0,6	0,035
6 x 2 x 0,6	0,05
10 x 2 x 0,6	0,065
20 x 2 x 0,6	0,11
40 x 2 x 0,6	0,2
60 x 2 x 0,6	0,275
100 x 2 x 0,6	0,445
200 x 2 x 0,6	0,87
2 x 2 x 0,8	0,04
4 x 2 x 0,8	0,055
6 x 2 x 0,8	0,08
10 x 2 x 0,8	0,115
20 x 2 x 0,8	0,205
40 x 2 x 0,8	0,38
60 x 2 x 0,8	0,54
100 x 2 x 0,8	0,875
200 x 2 x 0,8	1,79



Koax-Leitung (Standard)

Typ	Kabellast kg/m
SAT/BK-Leitung	0,06



EDV-Leitungen Typ Cat...

Typ	Kabellast kg/m
Cat. 5	0,06
Cat.6	0,06

Passendes System zur Kabellast finden

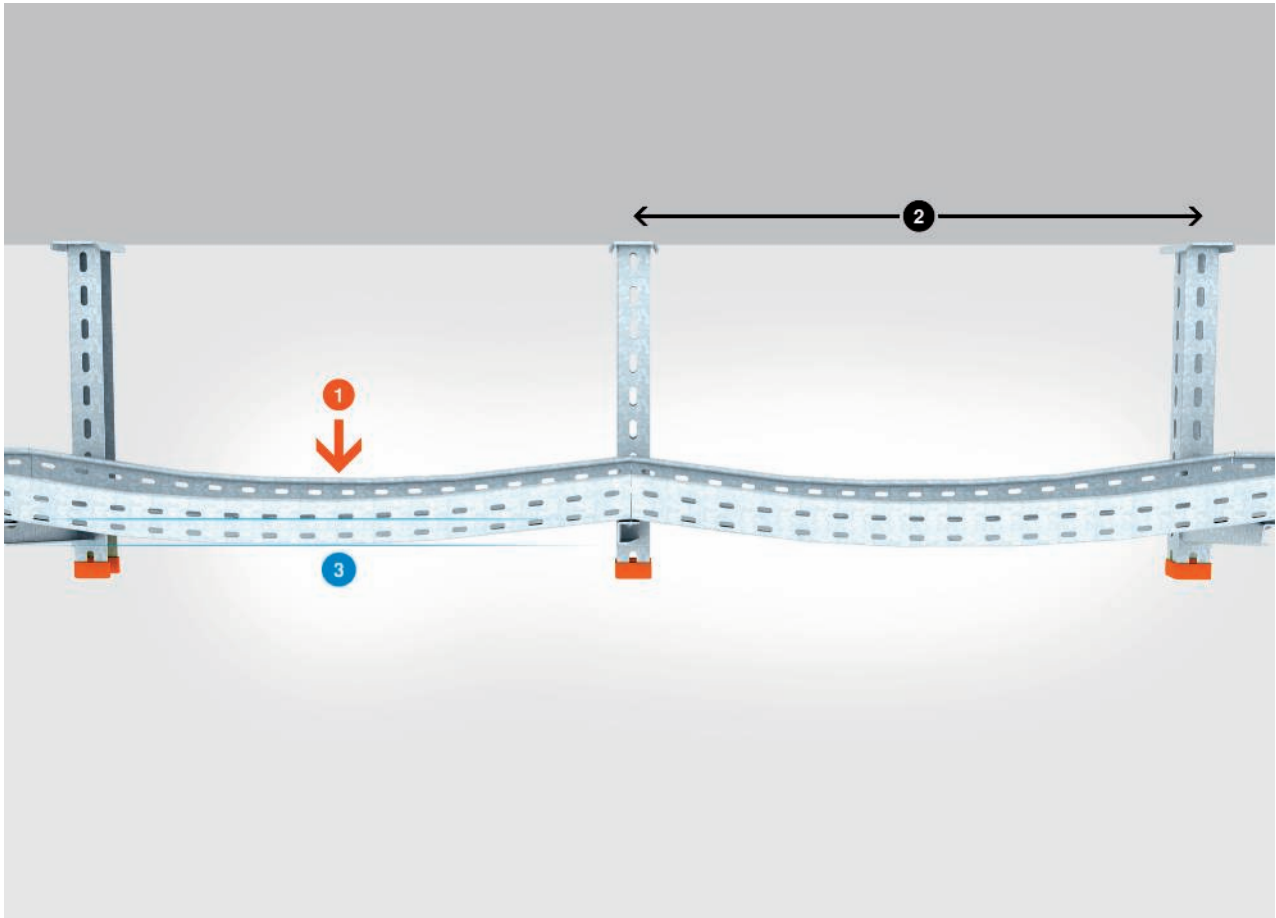

Erläuterung der Piktogramme: 1 = Belastung in kN ohne Mannlast, 2 = Stützweite in m, 3 = Holmdurchbiegung in mm

Belastungsprüfungen für Kabeltrag-Systeme

Sämtliche OBO-Artikel und -Systeme werden praktischen Belastungstests unterzogen. Grundlage der Prüfungen von OBO-Kabeltragssystemen ist die DIN EN 61537 bzw. die DIN VDE 0639. Nach Ablauf der Belastungsprüfung kann für jedes Bauteil die maximale Belastbarkeit in Abhängigkeit von Stützabständen und artikelspezifischen Parametern wie Bauteilabmessungen ermittelt werden.

Die Darstellung erfolgt in einem Diagramm, das jedem Bauteil beiliegt. Weitere Informationen zu Belastungsprüfungen von Kabelrinnen, Auslegern und Hängestielen finden Sie auf den nachfolgenden Seiten. Widerstände gegen Umweltkräfte wie Schnee, Windlast und andere äußere Einflüsse sind bei den angegebenen Werten nicht berücksichtigt.

Passendes System zur Kabellast finden

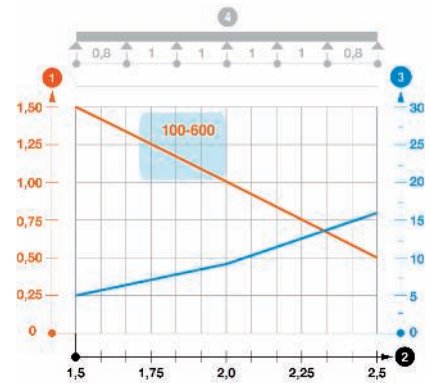
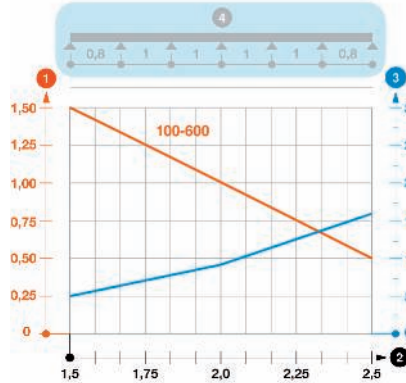
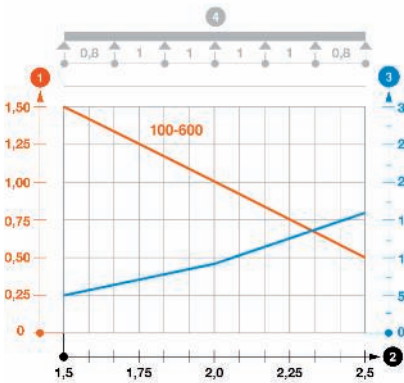

Legende Belastungsdiagramm

- 1 = Belastung in kN/m ohne Mannlast
- 2 = Stützweite in m
- 3 = Holmdurchbiegung in mm
- 4 = Schematische Darstellung der Stützweiten beim Prüfverfahren
- = Zulässige Belastung je nach Stützweite für die verschiedenen Rinnenbreiten
- = Holmdurchbiegung je nach Stützweite

Information 1: Das Prüfverfahren

Grundlage der Prüfungen der OBO-Kabeltragsysteme sind VDE 0639 Teil 1 bzw. DIN EN 61537. Zweck der Prüfungen ist es, für jedes Bauteil die maximale Belastbarkeit in Abhängigkeit von Parametern wie Bauteilbreite, Stützabstand usw. zu ermitteln und in einem Diagramm darzustellen, das jedem Bauteil beiliegt. Die blau unterlegte Fläche im vorliegenden Beispiel schematisiert den Versuchsaufbau mit einem variablen Stützabstand (L) im mittleren Bereich sowie einem Faktor von $0,8 \times L$ am vorderen und hinteren Ende der Kabelrinne.

Information 2: Belastungskurven ausgewählter Kabelrinnen- oder Kabelleiterbreiten

Die Belastbarkeit der Kabelrinnen in Abhängigkeit von der Stützweite ist in dem Diagramm an Hand von Belastungskurven ablesbar - hier exemplarisch dargestellt für eine Kabelrinne für die Rinnenbreiten 100 bis 600 mm. Es kann vorkommen, dass bei den Belastungskurven Unterschiede in den Breiten gemacht werden müssen, so dass dann mehrere Kurven gleichzeitig im Diagramm sichtbar sind. Wesentlicher Faktor für die Belastbarkeit der Kabelrinnen ist - neben Stützabstand und Seitenhöhe - die Materialstärke, die je nach Typ variiert.

Passendes System zur Kabellast finden

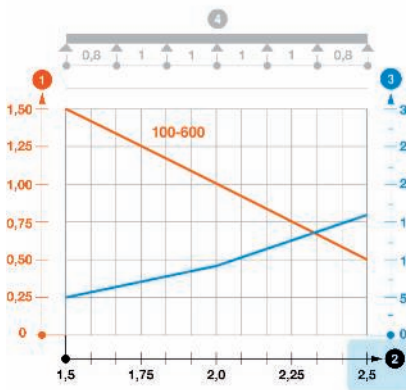

Information 3: Mögliche Stützweiten

Die theoretisch möglichen Stützweiten für die Kabelrinne sind auf der Achse am Fuß der Tabelle aufgelistet. Anhand der Belastungskurven ist leicht ablesbar, in welchem Ausmaß die Belastbarkeit des Systems mit zunehmendem Stützabstand abnimmt. Grundsätzlich gilt für alle OBO Kabeltrag-Systeme (mit Ausnahme der Weitspannrinnen) die Empfehlung, einen Stützabstand von 1,5 m nach Möglichkeit nicht zu überschreiten.

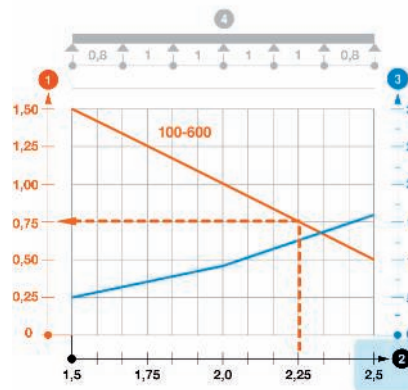

Information 4: Verhältnis Belastung/Stützweite

Bei welchem Stützabstand ist welche Belastung möglich? Die entsprechenden Informationen sind dem Diagramm problemlos zu entnehmen. Bei unserem Beispiel (blau unterlegt) ergibt sich für die Kabelrinne bei einer Stützweite von 2,25 m eine maximale Belastbarkeit von 0,75 kN pro laufendem Meter Kabelrinne. Bitte beachten Sie, dass bei diesem Beispiel das Fassungsvermögen der Kabelrinne die erlaubte Belastung überschreiten kann. Deshalb sollte nach Möglichkeit der empfohlene OBO Regelstützabstand von 1,5 m nicht überschritten werden.

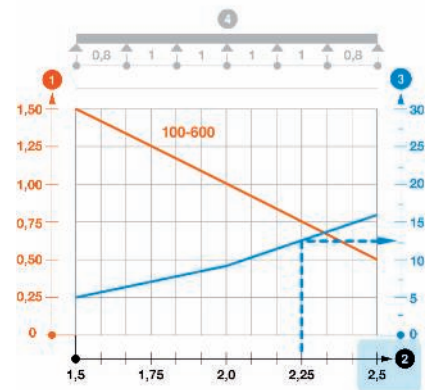

Information 5: W = Holmdurchbiegung

In welchem Ausmaß sorgt die Belastung der Kabelrinne für eine Durchbiegung des Holms? Diese Information liefert die blaue Kurve (w) in Millimeter (Orientierungswerte auf der Achse an der rechten Seite des Diagramms).

Wie schnell die Durchbiegung der Kabelrinne bei wachsendem Stützabstand zunimmt, macht der Verlauf der blauen Kurve deutlich. Bei unserem Beispiel wurde die Durchbiegung für eine Stützweite von 2,25 m markiert, die hier ca. 12 mm beträgt.

Passenden Ausleger für Kabellast finden

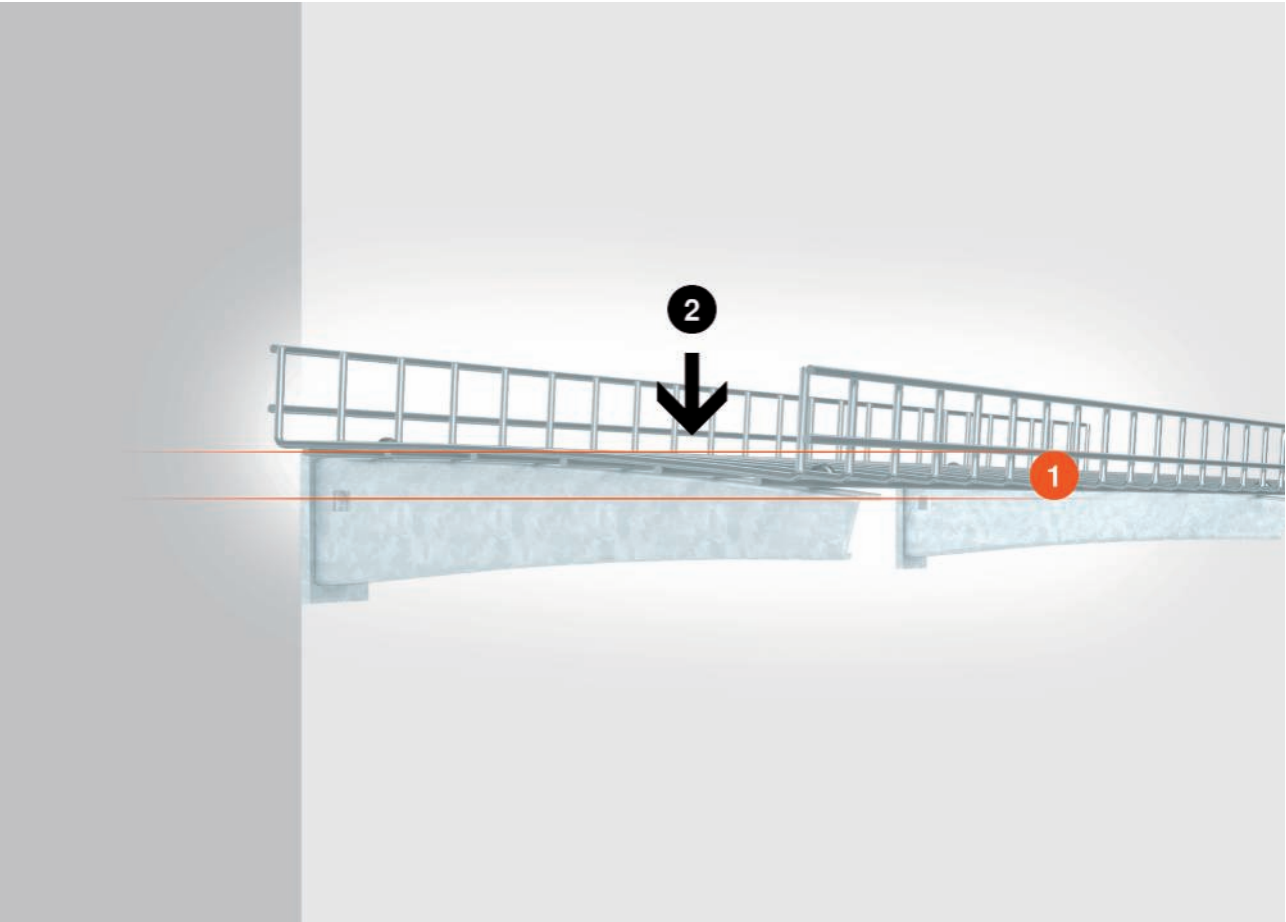

Wesentlicher Bestandteil der OBO-Kabeltragsysteme sind die Montagekomponenten und hier insbesondere die Ausleger und Hängestiele. Sie sind das Bindeglied der Kabelrinnen und -leitern zur Wand bzw. zur Decke und damit wichtiger konstruktiver Bestandteil des Gesamtsystems. Wenn es darum geht, die Belastbarkeit eines Kabeltragsystems zu ermitteln, müssen Ausleger und Hängestiele unbedingt mit berücksichtigt werden. Bei der Auswahl der richtigen Produkte hilft auch hier das Prüfdiagramm.

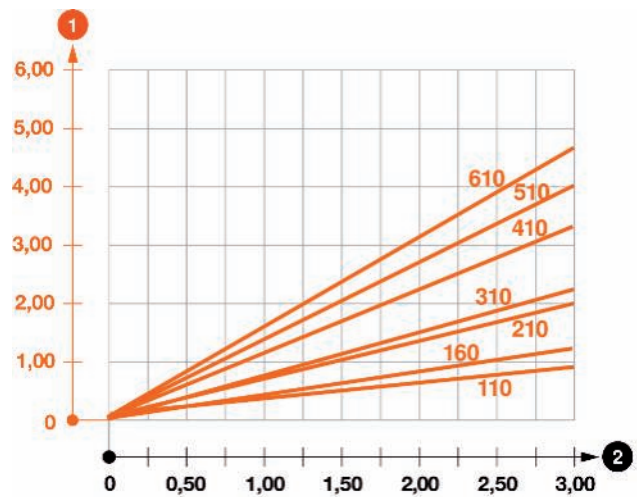

Legende Belastungsdiagramm

- 1 = Durchbiegung in mm an der Auslegerspitze
- 2 = Belastung ohne Mannlast in kN/m
- = Belastungskurven für die verschiedenen Auslegerlängen

Passenden Ausleger für Kabelast finden

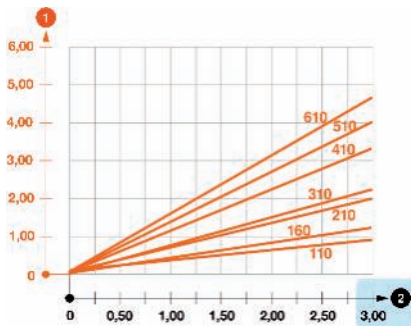

Information 1: Empfohlene Höchstbelastung der Ausleger

Der Ausleger ist der Teil des Montagesystems, auf dem die Kabel- oder Gitterrinne aufliegt. Er ist entweder direkt mit der Wand oder über Stiele mit der Decke verbunden. Über die maximale Belastbarkeit des Auslegers informiert der graue Balken am rechten Rand des Diagramms.

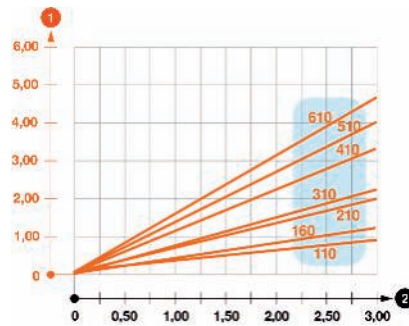

Information 2: Belastungskurven für alle Auslegerbreiten

Die Durchbiegung des Auslegers ist abhängig von seiner Breite, die bei unserem Beispiel zwischen 110 und 610 mm betragen kann. Die Belastungskurven sind dem jeweiligen Auslegertyp zugeordnet.

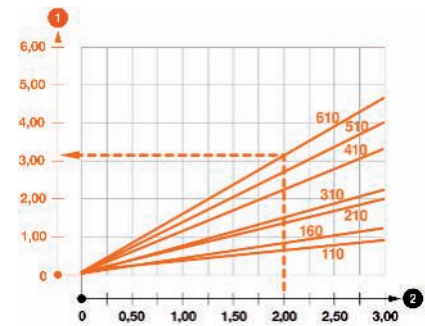

Information 3: Durchbiegung der Auslegerspitze bei einer bestimmten Belastung

Die Belastungskurve im Diagramm gibt Auskunft über die Durchbiegung des Auslegers an der Spitze bei einer bestimmten Belastung. Bei unserem Beispiel (orange, gepunktete Linie markiert) ergibt sich für den 610 mm breiten Ausleger bei einer Belastung mit 2 kN eine Durchbiegung von ca. 3,1 mm. Grundsätzlich gilt die Faustregel: Je kürzer der Ausleger, umso geringer die Durchbiegung.

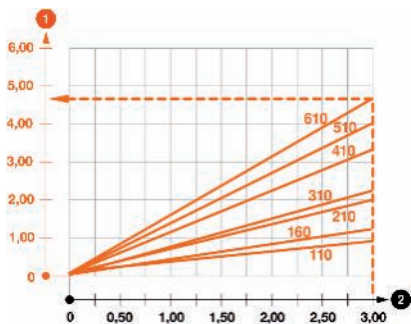

Information 4: Durchbiegung der Auslegerspitze bei maximaler Belastung

Auch die Durchbiegung des Auslegers bei maximaler Belastung ist dem Diagramm zu entnehmen. Bei unserem orange markierten Beispiel beträgt der Wert für die Durchbiegung eines 610 mm breiten Auslegers bei einer Maximallast von ca. 3,0 kN ca. 4,5 mm. Um die Durchbiegung zu minimieren, sollte der Schwerpunkt der Kabelast stets möglichst nahe der Wand- bzw. Stielbefestigung liegen.

Passenden Stiel für Kabellast finden

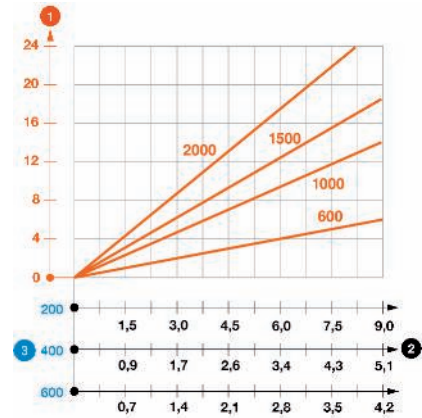
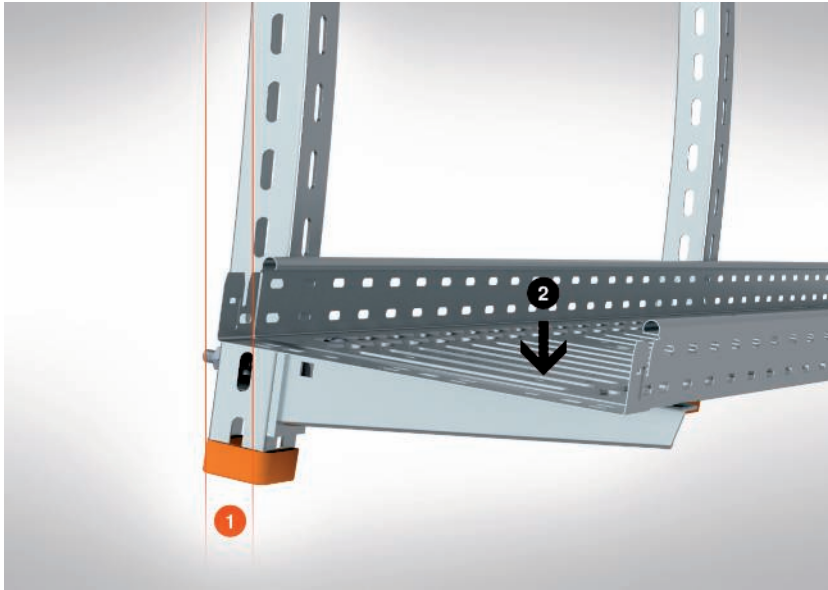

Legende Belastungsdiagramm

- 1 = Durchbiegung in mm an der Auslegerspitze
- 2 = Belastung ohne Mannlast in kN/m
- = Belastungskurven für die verschiedenen Auslegerlängen

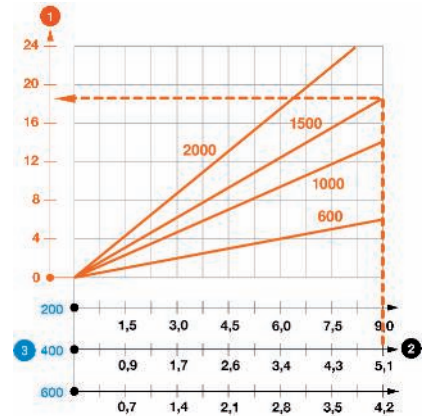
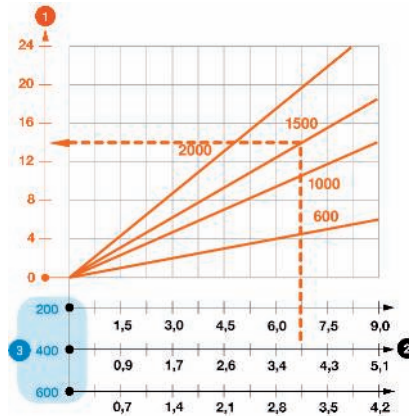
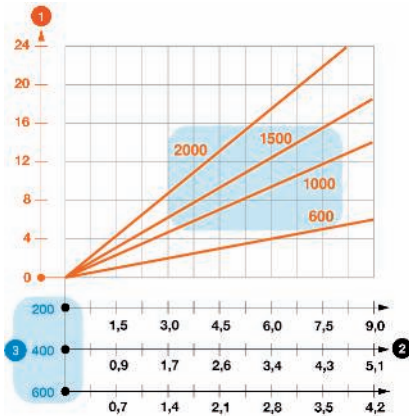

Information 1: Verschiedene Stiel­längen und Ausleger­breiten

Nicht nur die Breite eines Auslegers, auch die Länge eines Hängestiels hat Auswirkungen auf die Belastbarkeit eines Kabeltragsystems. Die Belastungskurven des Diagramms geben Auskunft über die Belastbarkeit eines Hängestiels mit 600, 1.000, 1.500 bzw. 2.000 mm Länge unter Berücksichtigung der Auslegerbreite.

Information 2: Berechnung der Auslenkung am Beispiel

Die Gewichtsbelastung des Gesamtsystems Hängestiel/Ausleger/Kabelrinne hat eine Auslenkung des Hängestiels aus der Senkrechten zur Folge. Der Wert der Auslenkung kann auf der Achse am linken Rand des Diagramms abgelesen werden. Bei unserem Beispiel (blau unterlegt) ergibt sich für einen 1.500 mm langen Hängestiel in Kombination mit einem 400 mm breiten Ausleger bei einer Gewichtsbelastung von 4 kN am Stielende eine Auslenkung von ca. 14 mm.

Information 3: Berechnung der Auslenkung bei maximaler Belastung am Beispiel

Auch die Auslenkung des Hängestiels bei Maximalbelastung lässt sich im Diagramm ablesen. Unser blau markiertes Beispiel weist für einen 1.500 mm langen Hängestiel in Kombination mit einem 400 mm breiten Ausleger bei einer maximalen Kabel­last von ca. 5 kN eine Auslenkung am Stielende von etwa 18 mm aus.

Kabelverschraubungen und die DIN EN 62444

Kabelverschraubungen werden nach DIN EN 62444 hergestellt und geprüft. Diese Norm regelt unter anderem das Rückhaltevermögen bzw. die Zugentlastung für Kabel und Leitungen. Die V-TEC-Kabelverschraubungen von OBO Bettermann entsprechen der Ausführung „A“. Die Tabelle 2A gibt an, welchen Auszugskräften diese Kabelverschraubungen laut Norm standhalten müssen. Die V-TEC-Kabelverschraubungen erfüllen des Weiteren die Anforderung der DIN EN 62444 hinsichtlich der Verdreh-

sicherheit für Kabel und Leitungen (siehe Tabelle 3). Um den geprüften Staub- und Feuchtigkeitsschutz der Kabelverschraubungen zu gewährleisten, sollten Durchgangslochungen den in der Norm DIN EN 62444 vorgeschriebenen Montageöffnungen nach Tabelle 1 entsprechen. Die ausführende Fachkraft vor Ort muss dafür Sorge tragen, dass diese Parameter eingehalten werden, um die Anlage funktionssicher übergeben zu können.

Tabelle 1

Größe des Durchgangsloches	mm	6	8	10	12	16	20	25	32	40	50	63	75
Gewinde der Kabelverschraubung	M	M6	M8	M10	M12	M16	M20	M25	M32	M40	M50	M63	M75
Durchmesser des Montageloches (+0,2/-0,4)	mm	6,5	8,5	10,5	12,5	16,5	20,5	25,5	32,5	40,5	50,5	63,5	75,5

Tabelle 2 A

Kabel- und Leitungsdurchmesser	Rückhaltevermögen	Zugentlastung Ausführung A
mm	N	N
bis 4	5	–
>4 bis 8	10	30
>8 bis 11	15	42
>11 bis 16	20	55
>16 bis 23	25	70
>23 bis 31	30	80
>31 bis 43	45	90
>43 bis 55	55	100
>55	70	115

Tabelle 3

Kabel- und Leitungsdurchmesser	Drehmoment Ausführung A und B
mm	Nm
>4 bis 8	0,10
>8 bis 11	0,15
>11 bis 16	0,35
>16 bis 23	0,60
>23 bis 31	0,80
>31 bis 43	0,90
>43 bis 55	1,00
>55	1,20



Informationen zu Kabel und Leitungsbefestigungen

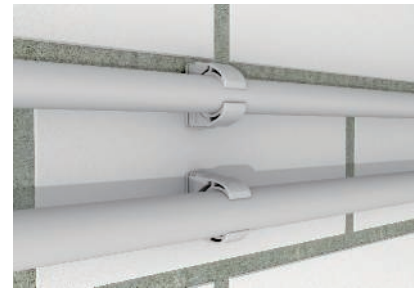
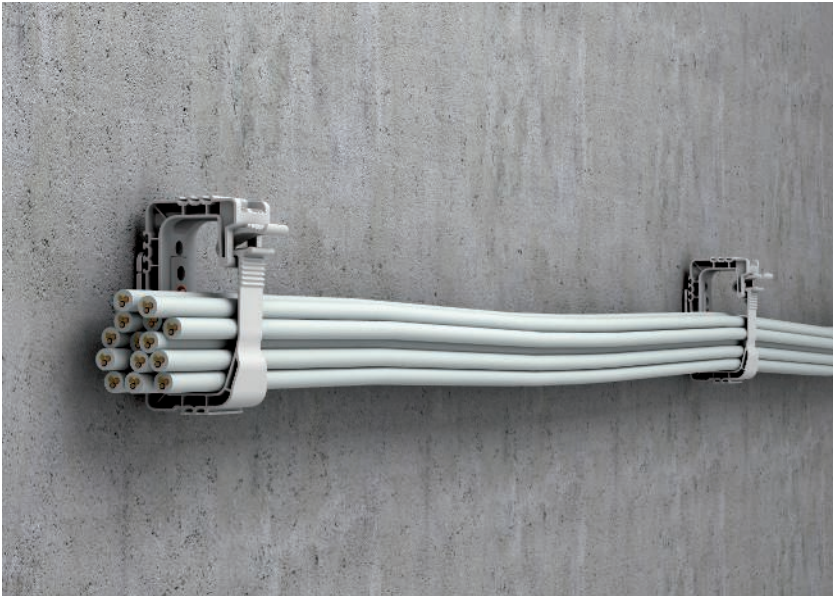

Kabel und Leitungsbefestigung

Die Norm DIN EN 61914 „Kabelhalter für elektrische Installationen“ gibt an, dass Kabelhalter „in der Lage sein müssen, Kabel oder Kabelbündel in dem vom Hersteller oder verantwortlichem Vertreiber angegebenen Durchmesser aufzunehmen, ohne zu reißen oder zu brechen oder das Gewinde von Schrauben abzuscheren.“

Grundsätzlich sind bei der Installation von Kabeln und Leitungen die aktuellen nationalen bzw. internationalen Normen zu berücksichtigen, wie die DIN VDE 0100 520. Zur Befestigung müssen „geeignete Mittel und Verfahren eingesetzt werden, welche eine Beschädigung oder Formänderung ausschließen“.

Weiterhin sind bei Kabelhäufungen die entsprechenden „Belastbarkeiten von Kabeln und Leitungen für feste Verlegung in und an Gebäuden“ nach DIN VDE 0298 in die Auswahl der Befestigungssysteme mit einzubeziehen. Neben diesen normativen Aspekten können/müssen auch

spezifische Verlegevorgaben durch den Endkunden/Auftraggeber berücksichtigt werden.

Der Befestigungsabstand für Kabel wird in der DIN VDE 0100-520, Juni 2023 angegeben. So sind z. B. für Kabel bei waagerechter Verlegung Abstände mit dem 20fachen des Kabeldurchmessers vorgegeben. Ein Abstand von 80 cm sollte jedoch nicht überschritten werden. Bei senkrechter Verlegung dürfen die Schellenabstände vergrößert werden, sollten aber auch dort 1,5 m nicht überschreiten.

Die maximalen Befestigungsabstände für Leitungen sind in Abhängigkeit des Kabeldurchmessers in der Tabelle unten aufgeführt. Die im Produktkatalog Industrieanstallation angegebenen Verlegeabstände, z. B. für Sammelhalter oder Quick-Schellen, sind Richtwerte und können auch nur als solche gewertet werden.

Außendurchmesser der Leitungen	Maximaler Abstand bei waagerechter Befestigung	Maximaler Abstand bei senkrechter Befestigung
mm	mm	mm
$D \leq 9$	250	400
$9 < D \leq 15$	300	400
$15 < D \leq 20$	350	450
$20 < D \leq 40$	400	550

IEC-Klassifizierung nach DIN EN 61386-1

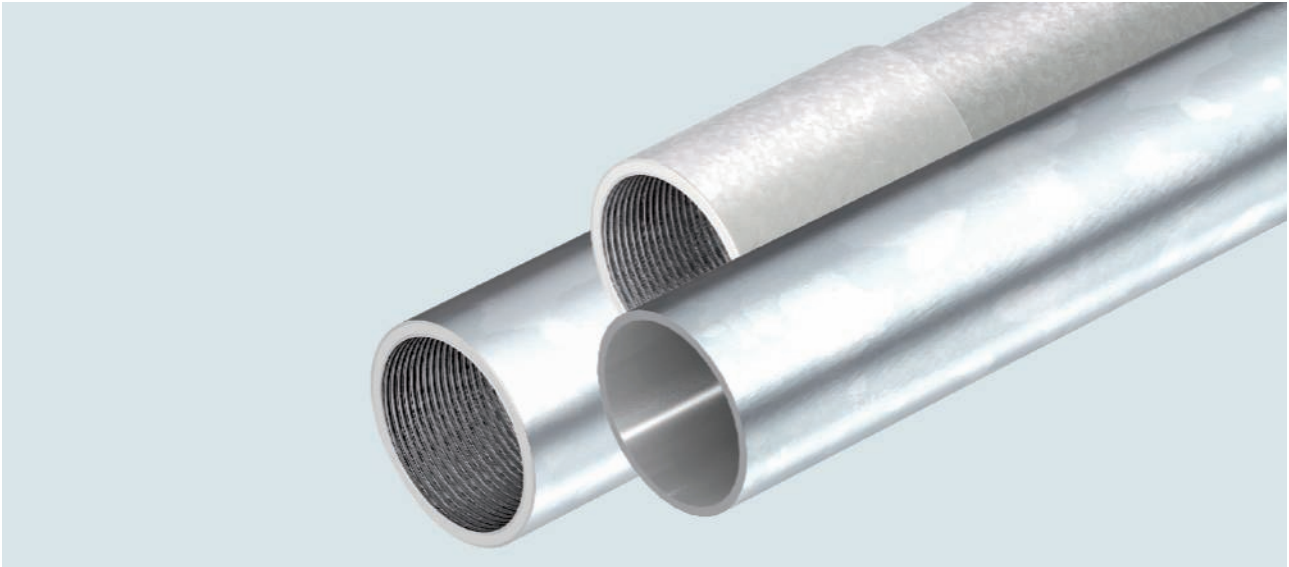

Die Rohrsysteme von OBO Bettermann werden entsprechend der DIN EN 61386 „Elektroinstallationsrohrsysteme für elektrische Energie und für Informationen“ und der DIN EN 60423 „Außendurchmesser von Elektroinstallationsrohren und Gewinde für Elektroinstallationsrohre und deren Zubehör“ gefertigt und geprüft.

Nummerncode

Die DIN EN 61386-1 klassifiziert Installationsrohre über einen 12-stelligen Nummerncode, der Auskunft z. B. über Druckfestigkeit, Schlagfestigkeit oder Gebrauchstemperaturen gibt. Die ersten fünf Ziffern finden Sie in den Produktbeschreibungen der Rohrsysteme wieder.

	Erste Ziffer		Zweite Ziffer		Dritte Ziffer		Vierte Ziffer		Fünfte Ziffer
	Druckfestigkeit		Schlagfestigkeit		minimale Gebrauchstemperatur		maximale Gebrauchstemperatur		Biegeverhalten
1	sehr leicht (125 N)	1	sehr leicht (0,5 kg/ 100 mm)	1	+ 5 °C	1	+ 60 °C	1	starr
2	leicht (320 N)	2	leicht (1,0 kg/ 100 mm)	2	- 5 °C	2	+ 90 °C	2	biegsam
3	mittel (750 N)	3	mittel (2,0 kg/ 100 mm)	3	- 15 °C	3	+105 °C	3	biegsam, sich selbst zurückbildend
4	schwer (1250 N)	4	schwer (2,0 kg/ 300 mm)	4	- 25 °C	4	+ 120 °C	4	flexibel
5	sehr schwer (4000 N)	5	sehr schwer (6,8 kg/ 300 mm)	5	- 45 °C	5	+ 150 °C		
						6	+ 250 °C		
						7	+ 400 °C		

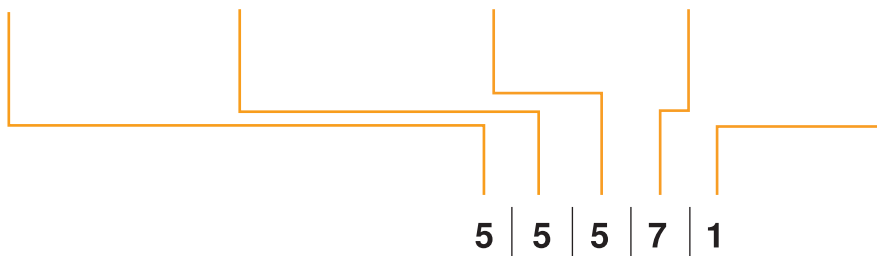



Klassifizierung nach IEC EN 61386-1: Zusammensetzung des IP-Codes

7. Stelle	8. Stelle
Eindringen von Festkörpern	Eindringen von Wasser
0	0 nicht angegeben
1	1 Schutz gegen vertikal fallende Wassertropfen
2	2 Schutz gegen vertikal fallende Wassertropfen, bei Kippen des Rohrsystems bis zu 15°
3 geschützt gegen feste Fremdkörper von 2,5 mm Ø und größer	3 Schutz gegen sprühendes Wasser
4 geschützt gegen feste Fremdkörper von 1,0 mm Ø und größer	4 Schutz gegen spritzendes Wasser
5 staubgeschützt	5 Schutz gegen Wasserstrahlen
6 staubdicht	6 Schutz gegen kraftvolle Wasserstrahlen
7	7 Schutz gegen die Auswirkungen von zeitweiligem Eintauchen in Wasser

Klassifizierung nach IEC EN 61386-1: Korrosionsschutz

9. Stelle	geeignete Oberflächen
Widerstand gegen Korrosion	
1 geringer Schutz innen und außen	
2 mittlerer Schutz innen und außen	<ul style="list-style-type: none"> • schwarz lackiert (SW) • galvanisch verzinkt (G) • bandverzinkt (FS)
3 mittlerer Schutz innen, hoher Schutz außen	
4 hoher Schutz innen und außen	<ul style="list-style-type: none"> • feuerverzinkt (FT) • Edelstahl (V2A, V4A)



Schutz vor mechanischer Beanspruchung

OBO Metallrohre eignen sich besonders für den Einsatz unter harten Industriebedingungen: Sie schützen zuverlässig vor sehr schwerer mechanischer Beanspruchung bei der Leitungsführung.

Die unterschiedlichen Material- und Oberflächenqualitäten von verzinkt bis lackiert ermöglichen eine optimale Anpassung an die Anforderungen der jeweiligen Umgebung.

Funktionserhalt E 30/E 90

Unsere Stahlrohre garantieren Funktionserhalt bis E 30/E 90. Sie sind somit ideal für die Anbindung von sicherheitsrelevanten Einrichtungen wie Brandmeldeanlagen geeignet.

Definition der elektromagnetischen Verträglichkeit (EMV)

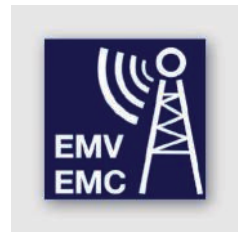

In den letzten Jahren hat der Einsatz elektronischer Schaltungen stetig zugenommen. Ob in Industrieanlagen, Medizin, Haushalt, Telekommunikationsanlagen, Kraftfahrzeugen oder elektrischen Gebäudeinstallationen – überall finden wir leistungsstarke elektrische Apparate und Anlagen, die immer größere Ströme schalten, höhere Funkreichweiten erzielen und noch mehr Energie auf weniger Raum transportieren können.

Doch mit dem Einsatz modernster Technologie steigt auch die Komplexität der Anwendungen. Dies hat zur Folge, dass immer mehr gegenseitige Beeinflussungen (elektromagnetische Störungen) von Anlagenteilen, Kabeln und Leitungen auftreten können, die zu Schäden und wirtschaftlichen Verlusten führen.

Hier spricht man von der elektromagnetischen Verträglichkeit EMV:

Die elektromagnetische Verträglichkeit EMV ist die Fähigkeit einer elektrischen Einrichtung, in ihrer elektromagnetischen Umgebung zufriedenstellend zu funktionieren, ohne diese Umgebung, zu der auch andere Einrichtungen gehören, unzulässig zu beeinflussen (VDE 0870 -1). In der Normung wird die elektromagnetische Verträglichkeit durch die EMV-Richtlinie 2004/108/EG erfasst. Dies bedeutet, dass elektrische Betriebsmittel als Störquelle elektromagnetische Störungen ausstrahlen (Emission), die von anderen Geräten oder Einrichtungen, die als Empfänger (Störsenke) fungieren, aufgenommen werden (Immission). Dadurch kann eine Störsenke sehr stark in ihrer Funktion beeinträchtigt werden, was im schlimmsten Fall zum Totalausfall und wirtschaftlichen Verlusten führen kann. Die Störungen können sich sowohl leitungsgebunden als auch durch elektromagnetische Wellen ausbreiten.

Weg der Störungen

Störquelle (strahlt Emissionen aus)	Kopplung von Störgrößen (Ausbreitung der Störung)	Störsenke (empfängt Emissionen)
zum Beispiel <ul style="list-style-type: none"> · Funktelefone · Schaltnetzteile · Zündanlagen · Frequenzumrichter · Blitzeinschlag · Schweißgeräte 	<ul style="list-style-type: none"> · Galvanisch · Induktiv · Kapazitiv · Elektromagnetisch 	<ul style="list-style-type: none"> · Prozessrechner · Funkempfangsanlagen · Steuerungen · Umrichter · Messgeräte



Sicherstellung der EMV

Zur Sicherstellung der EMV ist ein systematischer Planungsansatz erforderlich. Die Störquellen müssen identifiziert und quantifiziert werden. Die Kopplung beschreibt die Ausbreitung der Störung von der Störquelle bis zum beeinflussten Gerät, der Störsele. Die Aufgabe der EMV-Planung ist es, die Verträglichkeit durch die notwendigen Maßnahmen an der Quelle, am Kopplungsweg oder an der Störsele sicherzustellen. Planer und Installateure werden im Tagesgeschäft immer häufiger mit dieser Thematik konfrontiert. Die EMV stellt somit schon bei der Planung und Verkabelung der Installation einen grundlegenden Faktor dar.

Aufgrund der sehr hohen Komplexität der elektromagnetischen Verträglichkeit müssen die Probleme der EMV unter Verwendung vereinfachender Hypothesen sowie unter Zuhilfenahme von Modellen und durch Rückgriff auf Versuche und Messungen analysiert und gelöst werden.

Kabeltrag-Systeme und ihr Beitrag zur EMV

Kabeltrag-Systeme können einen wesentlichen Beitrag zur Verbesserung der EMV liefern. Sie sind passiv und leisten daher einen nachhaltigen und sicheren Beitrag zur EMV dadurch, dass Leitungen innerhalb von Kabeltrag-

Systemen verlegt bzw. durch Kabeltrag-Systeme abgeschirmt werden. Bei Verlegung von Leitungen innerhalb von Kabeltrag-Systemen wird die galvanische Einkopplung und die Einkopplung durch elektrische und magnetische Felder in Leitungen stark vermindert. Kabeltrag-Systeme liefern damit einen Beitrag zur Verminderung der Kopplung von der Quelle zur Sele. Die Schirmwirkungen von Kabeltrag-Systemen können durch den Kopplungswiderstand und die Schirmdämpfung quantifiziert werden. Damit erhält der Planer die für das EMV-Engineering wichtigen Engineering-Parameter von Kabeltrag-Systemen.

Blitzentladung

Aus der Wirkungsanalyse der EMV in Gebäuden (EN 62305-4) ist bekannt, dass die Blitzentladung zu den größten anzunehmenden Störquellen zählt. Dabei kommt es zur direkten Stromspeisung in das gesamte Potentialausgleichssystem im Gebäude und/oder zur magnetischen Einkopplung von Störspannungen in elektrische Leitungen. Gerade für diese Kopplungen liefern Kabeltrag-Systeme einen wirksamen Beitrag zur Reduktion von Störspannungen.

Magnetische Schirmdämpfung von Kabeltrag-Systemen

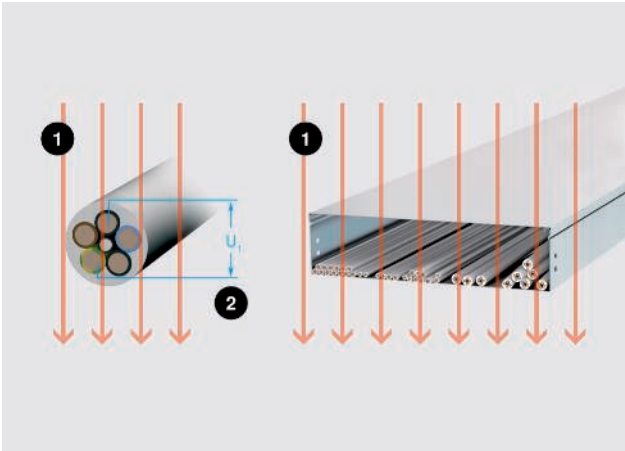

Das magnetische Impulsfeld (H) der Stärke 3 kA/m bei einem definierten Versuchsaufbau: links ohne Kabeltragsystem, rechts mit Kabeltragsystem. 1 = Feld H , 2 = $U_{1 \text{ LzuPE}}$



Die magnetische Schirmdämpfung von Kabeltragsystemen ist das Verhältnis in Dezibel (dB) einer induzierten Spannung in ein ungeschütztes Kabel zu der induzierten Spannung in das gleiche Kabel, wenn sich dieses in einem Kabeltragsystem befindet.

Versuchsaufbau zur Bestimmung der magnetischen Schirmdämpfung von Kabeltrag-Systemen:

Eine ungeschirmte Leitung (NYM-J $5 \times 6 \text{ mm}^2$) wird einem magnetischen Impulsfeld $8/20$ mit einer magnetischen Feldstärke von 3 kA/m ausgesetzt. Hierbei wird die induzierte Spannung U_1 in der ungeschirmten Leitung gemessen. Die gleiche Leitung wird anschließend in der Mitte eines Kabeltragsystems angeordnet (einmal mit, einmal ohne Deckel) und dem gleichen magnetischen Impulsfeld von 3 kA/m ausgesetzt. Hierbei wird die induzierte Spannung U_2 in der ungeschirmten Leitung gemessen. Aus den Messwerten ergibt sich die magnetische Schirmdämpfung nach der Formel:

$$\alpha_s = 20 \log (U_1/U_2) \text{ dB}$$

Versuchsergebnis:

Die magnetische Schirmwirkung α_s eines Kabeltragsystems konnte durch die Versuche und Simulation mit einem FEM-Programm eindeutig nachgewiesen werden. Das beste Ergebnis von rund 50 dB wurde bei Kabeltragsystemen (Kabelrinnen) mit Deckel erzielt.

Hinweis:

Die Schirmdämpfung gegen elektrische Felder ist wie bei einem Faraday-Käfig nahezu perfekt.

Magnetische Schirmdämpfung 8/20 dB

Typ Kabelrinne/Kabelleiter	ohne Deckel	mit Deckel
RKSM 630 FS	20	50
MKS 630 FS	20	50
MKS 630 FT	20	50
MKSU 630 FS	20	50
MKSU 630 FT	20	50
MKSU 630 VA	20	50
GRM 55/300 FS	15	25
LG 630 NS FT	10	15



Transferimpedanz von Kabeltrag-Systemen

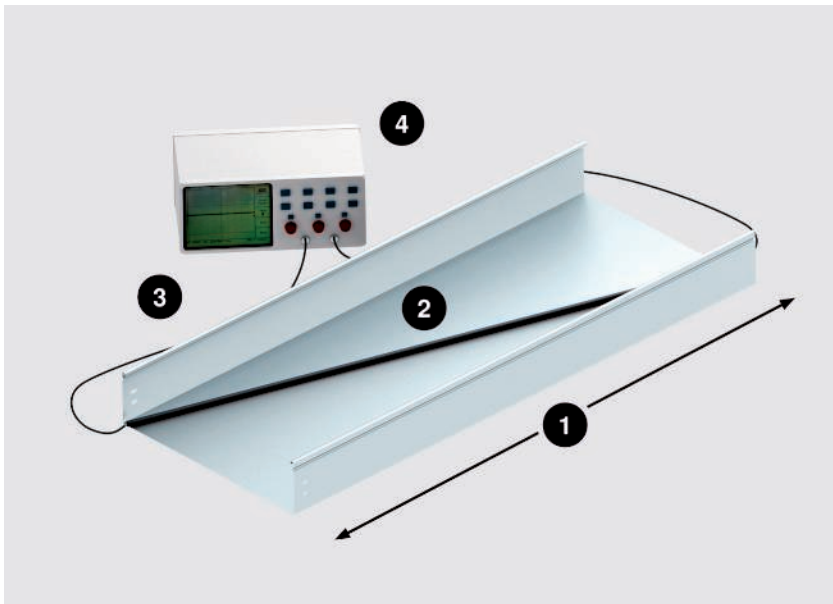

Versuchsaufbau zur Transferimpedanz: 1 = Länge l , 2 = U, 3 = I , 4 = Impulsquelle 8/20

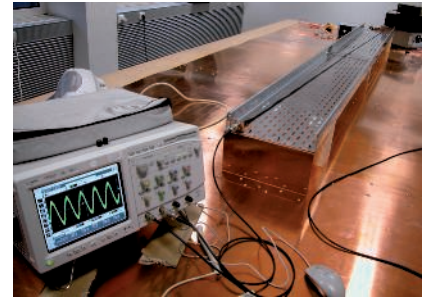

$$Z'_T = \frac{U_{\text{Stör}}}{I_{\text{Stör}} \cdot L}$$

Z'_T : Transferimpedanz

$U_{\text{Stör}}$: Störspannung im Kabel gemessen

$I_{\text{Stör}}$: Störstrom, der von außen in den Schirm (KTS) eingespeist wird

L : Länge des KTS

Transferimpedanz (Kopplungswiderstand) von Kabeltragsystemen

Die Transferimpedanz eines Kabeltragsystems ist das Verhältnis von gemessener Spannung $U_{\text{Stör}}$, die in Längsrichtung innerhalb des Kabeltragsystems gemessen wird, zu dem eingekoppelten Strom $I_{\text{Stör}}$.

Die Transferimpedanz wird in Analogie zur Messung der elektrischen Leiteigenschaften nach Kapitel 11.1. (DIN EN 61537) bestimmt.

Bei einem Blitzeinschlag in ein Gebäude fließen Blitzteilströme im gesamten Potentialausgleichssystem.

Installierte Kabel und Leitungen werden vorteilhaft innerhalb eines Kabeltragsystems verlegt. Installierte Kabeltragsysteme sind immer mit in das Potentialausgleichssystem einbezogen. Dabei fließt der Blitzteilstrom über das Kabeltragsystem. Ein sehr kleiner Anteil kann daher

noch über die innerhalb des Kabeltragsystems verlegten Leitungen fließen. Dieser Anteil wird durch die Transferimpedanz des Kabeltragsystems bestimmt.

Für die Transferimpedanz gilt:

$$Z_T = U_{\text{Stör}} / (I_{\text{Stör}} \times L) \text{ [m}\Omega\text{/m]}$$

Die angegebenen Werte basieren auf Messungen, bei denen ein Impulsstrom der Wellenform 8/20 durch eine definierte Länge eines Kabeltragsystems eingespeist wurde.

Versuchsergebnis:

Die Wirkung des Kabeltragsystems gegen galvanische Kopplung wurde durch die Versuche eindeutig nachgewiesen.

Das beste Ergebnis wurde bei Kabeltragsystemen (Kabelrinnen) mit Deckel erzielt.

Transferimpedanz 8/20 mOhm/m

Typ Kabelrinne/Kabelleiter	ohne Deckel	mit Deckel
MKS 630 FS	1,14	0,71
MKS 630 FT	1,14	0,71
MKSU 630 FS	0,44	0,09
MKSU 630 FT	0,44	0,09
GRM 55/300 FS	6,17	5,5

Funktionserhalt



Sicherheit im Brandfall

Damit bei einem Brand Flucht- und Rettungswege nutzbar und wichtige technische Einrichtungen wie Notbeleuchtung, Brandmeldesysteme und Rauchabzugsanlagen funktionstüchtig bleiben, ist es zwingend erforderlich, die Stromversorgung für diese Systeme besonders abzusichern. Durch die Verwendung spezieller Leitungen und Verlegesysteme ist es möglich, die Versorgung mit elektrischem Strom auch im Falle eines Brandes aufrechtzuerhalten und so den Funktionserhalt zu gewährleisten. Detaillierte Informationen zum Thema Brandschutz finden Sie im OBO-Katalog Schutzinstallation.

Besondere Bedeutung hat der Funktionserhalt bei Gebäuden, die regelmäßig von vielen Menschen frequentiert werden. Dazu zählen insbesondere öffentliche Einrichtungen wie Schulen, Krankenhäuser, Versammlungsstätten, Behörden und U-Bahnhöfe, aber auch Industrieanlagen, Hochhäuser, Einkaufszentren und Großgaragen.

Brandlasten von Installationssystemen

In Flucht- und Rettungswegen dürfen gemäß der in den Bundesländern gültigen Leitungsanlager-Richtlinie keine Brandlasten installiert werden. OBOs brandgeprüfte Befestigungsmittel aus Stahl erfüllen diese Anforderungen.



Kabelabzweigkästen mit integriertem Funktionserhalt sorgen für die brandsichere Verbindung der Sicherheitskabel. Die Kästen der FireBox-Serie sind für 30 bis 90 Minuten Funktionserhalt nach DIN 4102-12 geprüft und zugelassen.



E30

30 Minuten: Funktionserhalt für eine Evakuierung.

Die ersten 30 Minuten nach Ausbruch eines Feuers sind entscheidend, wenn es darum geht, das betroffene Gebäude zu räumen.

Der Funktionserhalt muss in dieser Zeitspanne für folgende Einrichtungen sichergestellt sein:

- Sicherheitsbeleuchtungsanlagen
- Personenaufzüge mit Brandfallsteuerung
- Brandmeldeanlagen
- Anlagen zur Alarmierung und Erteilung von Anweisungen an Besucher und Beschäftigte
- Rauchabzugsanlagen

E90

90 Minuten: Funktionserhalt zur besseren Brandbekämpfung.

Zur Unterstützung der Brandbekämpfung ist anzustreben, dass bestimmte technische Einrichtungen auch 90 Minuten nach Ausbruch eines Feuers in einem Gebäude noch ausreichend mit Strom versorgt werden. Zu diesen Einrichtungen zählen:

- Anlagen zur Wasserdruckerhöhung für die Löschwasserversorgung
- Maschinelle Rauchabzugs- und Rauchschutzdruckanlagen
- Feuerwehraufzüge, Bettenaufzüge in Krankenhäusern

Einzelverlegesysteme für den Funktionserhalt

Mit den Einzelverlegesystemen bietet OBO eine Reihe von praxisnahen, flexiblen Montagemöglichkeiten für die Elektroinstallation mit Funktionserhalt an. Die Systeme eignen sich für die senkrechte und waagerechte Installation und haben die Zulassung für die Brandschutzklassen

E30 bis E90. Zu den in der Prüfnorm DIN 4102 Teil 12 definierten Normtragekonstruktionen gehören: die Verlegung von Kabeln mit Einzelschelle und die Verlegung der Kabel mit Profilschiene, Bügelschelle und Langwanne.

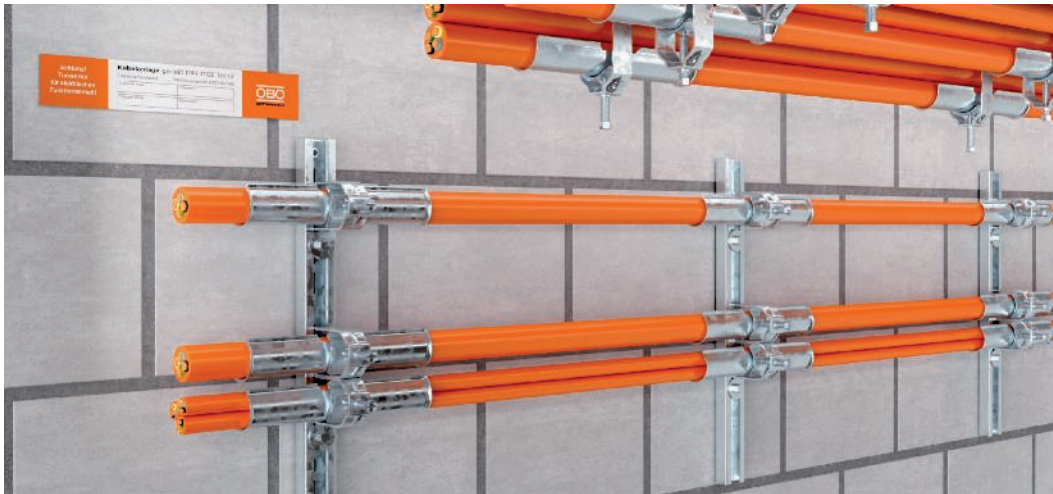

E30

E60

E90

Normverlegeart Bügelschelle Typ 2056

Normtragekonstruktion aus Bügelschelle ohne Langwanne zur Einzelverlegung oder Bündelung von Kabeln.

- Wand- oder Deckenmontage
- waagerechte Montage
- Schienenmontage: max 0,3 m
- Dübelabstand in der Schiene: max. 0,25 m
- Einzelkabelbelegung: Durchmesser bis 100 mm möglich
- Belegung mit Kabelbündel: max. 3 Kabel mit Durchmesser max. 25 mm



E30

E60

E90

Sammelhalterung

Kabelspezifische Verlegeart mit Sammelhalterungen zur Einzelverlegung, horizontale/waagerechte Montage an Wand oder Decke.

Typ 2031/M 15

- Befestigungsabstand: max. 0,5 m
- Kabelbelegung: max. 1,1 kg/m

Typ 2031/M 30

- Befestigungsabstand: max. 0,5 m
- Kabelbelegung: max. 2,5 kg/m

Typ 2031/M 70

- Befestigungsabstand: max. 0,8 m
- Kabelbelegung: max. 6,0 kg/m



E30

E60

E90

Normverlegeart Einzelschelle Typ 732/733

Normtragekonstruktion aus Abstandschellen zur Einzelverlegung sowie Bündelung von Kabeln.

- Wand- oder Deckenmontage
- senkrechte oder waagerechte Montage
- Montageabstand: max. 0,3 m
- Einzelkabelbelegung: Durchmesser bis 50 mm möglich
- Belegung mit Kabelbündel: max. 3 Kabel mit Durchmesser max. 25 mm

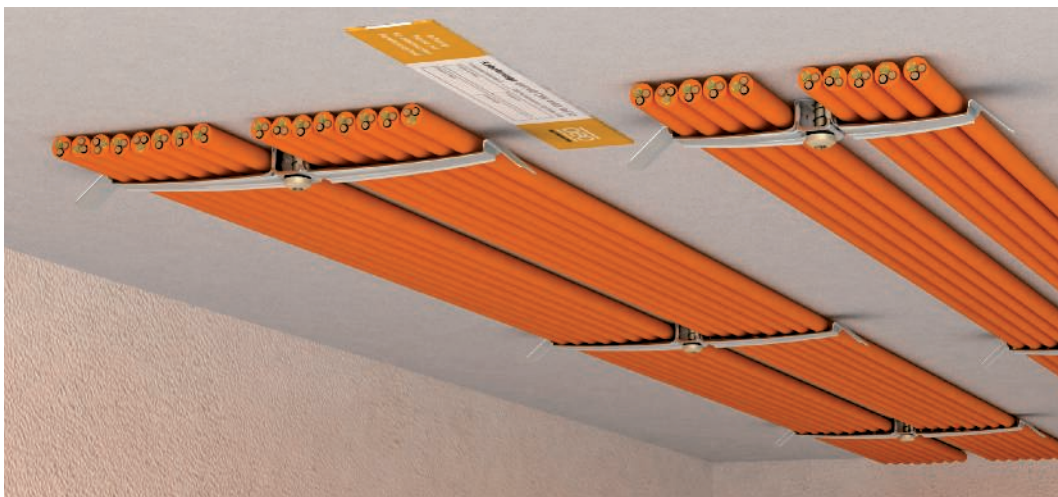

E30

Kabelklammer

Kabelspezifische Verlegeart mit Kabelklammern zur Einzelverlegung, Montage an der Decke.

Typ 2033 M

- Befestigungsabstand: max. 0,5 m

Typ 2034 M

- Befestigungsabstand: max. 0,5 m

OBO Construct – Planungssoftware und Produktkonfiguratoren

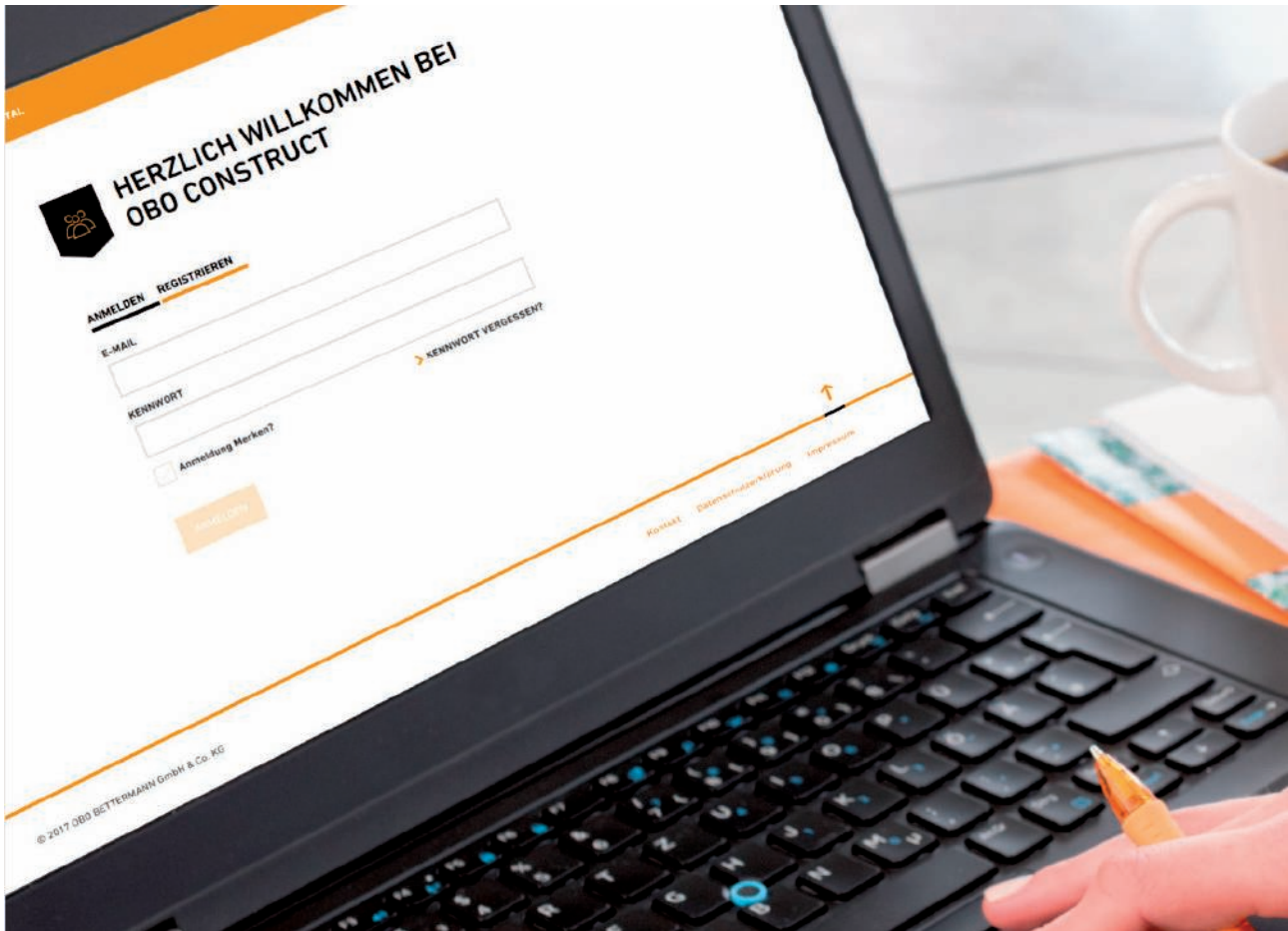

Die Programme von OBO Construct sind elektronische Planungshilfen – entwickelt, um Elektroinstallateure und -planer bei der Projektierung von Elektroinstallationssystemen zu unterstützen.

Durch systematische Abfragen technisch relevanter Planungsparameter erleichtern diese Programme die Suche nach geeigneten Produkten und passendem Systemzubehör.

Alle neuen OBO Construct-Apps verfügen über ein Responsive Design. Sie können auf jedem Gerät, unabhängig vom Betriebssystem, geöffnet werden.

Vorteile:

- Zeit- und ortsunabhängige Arbeitshilfe
- Planungsanforderungen in komplette Produktsysteme übertragen
- Schnell und einfach passende Produkte finden
- Automatisch Mengen berechnen lassen
- Konfigurationsergebnisse als Excel- oder Word-Dateien herunterladen

Derzeit verfügbare Versionen:

- Kabeltragsysteme
AutoCAD Plug-in Version 3.0
(AutoCAD Vollversion ab 2013)
- Unterflur-Systeme
Planungstool Version 3.0
(Web-App für alle Geräte)
- Transienten- und Blitzschutz-Systeme
Erdungssysteme Version 1.0
(Web-App für alle Geräte)
- Brandschutz-Systeme
Auswahlhilfe Abschottungen Version 3.0
(Web-App für alle Geräte)
- Transienten- und Blitzschutz-Systeme
Überspannungsschutz Version 1.0
(Web-Anwendung)
- Kabeltragsysteme
Kabelbelegung Version 3.0
(Web-App für alle Geräte)

Weitere Infos

www.obo-construct.com

Normen, Vorschriften und Zertifizierungen

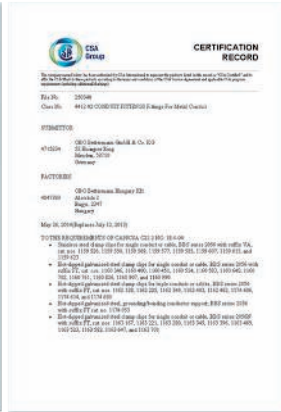

Normen

Bei OBO finden Sie Produkte von Profis für Profis: Unsere Produkte werden entsprechend der jeweiligen normativen Vorgaben gefertigt und geprüft. Die DIN EN 61537 beschreibt beispielsweise alle relevanten Parameter von Kabeltragsystemen wie Anwendungsbereich, Prüfbedingungen, Korrosionsfestigkeit und Temperaturklassifizierung. Als kompetenter Hersteller stellt sich OBO täglich diesen Anforderungen. Umfangreiche Prüfverfahren gewährleisten die sichere Funktion normgerechter Systeme.

Vorschriften

OBO-Produkte und -Systeme sind gemäß den jeweiligen EG-Richtlinien CE-konform. Das gilt auch für Normteile wie Schrauben, Unterlegscheiben und Muttern, die Bestandteile des jeweiligen Systems sind. Die jeweilige EG-Konformitätserklärung bescheinigt die Übereinstimmung mit den genannten Richtlinien oder Normen, beinhaltet jedoch keine Zusicherung von Eigenschaften. Die Sicherheitshinweise der Produktinformationen sowie die allgemeinen Sicherheitsvorschriften sind bei der Montage und im Gebrauch zu beachten.

Zertifizierungen

Produktqualität ist bei OBO eng mit stetigen Prüfungen und Kontrollen verbunden – deshalb fertigen wir nahezu alle Produkte selbst. Diese enorme Fertigungstiefe ist Ausdruck unseres Qualitätsanspruchs. Von der Konstruktion, und den verwendeten Rohstoffen über die Fertigung bis hin zur Logistik stehen unsere Mitarbeiter persönlich für die Qualität und Verfügbarkeit der OBO-Produkte ein. Eine Vielzahl an Zulassungen unterstreicht unseren hohen Anspruch an Qualität und Produktfunktionalität. Unser integriertes Qualitätsmanagement ist die solide Basis unserer seit 1994 bestehenden ISO 9001 Zertifizierung. Definierte und gelebte Prozesse sind es, die Eignungsbestätigungen gemäß KTA 1401 und 10 CFR 50 ermöglichen.

Zertifikate und Prüfzeichen



VDE

Der VDE ist der Verband der Elektrotechnik, Elektronik und Informationstechnik, ihrer Wissenschaften und der darauf aufbauenden Technologien und Anwendungen. Das VDE-Zeichen für elektrotechnische Erzeugnisse kennzeichnet die Konformität mit den VDE-Bestimmungen bzw. europäischen oder international harmonisierten Normen und bestätigt die Einhaltung der Schutzanforderungen der zutreffenden Richtlinien. Das VDE-Zeichen steht für die Sicherheit des Produktes hinsichtlich elektrischer, mechanischer, thermischer, toxischer, radiologischer und sonstiger Gefährdung.



CE-Kennzeichnung

Technische Arbeitsmittel, die von einer Rechtsverordnung erfasst werden - also elektrische Betriebsmittel, Maschinen oder Sicherheitsbauteile - müssen mit einer CE-Kennzeichnung versehen sein, mit der der Hersteller bestätigt, dass die Sicherheitsanforderungen der Rechtsverordnungen erfüllt sind. Außerdem müssen eine Konformitätserklärung und technische Unterlagen bereit liegen. Das CE-Zeichen ist kein Qualitätszeichen, sondern nur eine Erklärung des Herstellers, dass er die Rechtsverordnung bzw. die Regeln der Technik eingehalten hat.



UL

Underwriters Laboratories (kurz UL) ist eine unabhängige Organisation, die Produkte hinsichtlich ihrer Sicherheit untersucht und zertifiziert. Üblicherweise ist für die Vermarktung von Produkten auf dem US-amerikanischen Markt eine UL-Zertifizierung notwendig.

UL bietet verschiedene Zertifizierungen: Das UL-Listed-Prüfzeichen ist der Nachweis dafür, dass UL repräsentati-



ve Muster des entsprechenden Produkts geprüft und dessen Übereinstimmung mit den geltenden Sicherheitsanforderungen von UL bestätigt hat. Das UL-Recognized-Component-Prüfzeichen besagt, dass die von UL anerkannte Komponente in einem Produkt oder System verwendet werden kann, welches das UL-Listed-Prüfzeichen trägt.



OBO-Seminare: Wissen aus erster Hand

Mit einem umfangreichen Schulungs- und Seminarprogramm unterstützt OBO Anwender mit Fachwissen aus erster Hand. Neben den theoretischen Grundlagen geht es auch um die praktische Umsetzung im Alltag. Konkrete Anwendungs- und Berechnungsbeispiele runden die umfangreiche Wissensvermittlung ab.

Ausschreibungstexte, Produktinfos und Datenblätter

Wir machen Ihnen das Leben leichter: Mit einer umfangreichen Auswahl praxisgerecht aufbereiteter Materialien, die Sie bereits im Vorfeld wirkungsvoll unterstützen, zum Beispiel bei der Planung und Kalkulation eines Projektes. Dazu gehören:







































- Ausschreibungstexte
- Produktinfos
- Merkblätter
- Datenblätter

Ausschreibungstexte im Internet unter www.ausschreiben.de

Mehr als 10.000 Einträge aus den Bereichen können kostenlos abgerufen werden. Durch regelmäßige Aktualisierungen und Erweiterungen haben Sie stets einen umfassenden Überblick über die OBO-Produkte. Dabei stehen alle gängigen Dateiformate zur Verfügung (PDF, DOC, GAEB, HTML, TEXT, XML, ÖNORM).

www.ausschreiben.de

Prüfzeichen

	American Bureau of Shipping, USA		Underwriters Laboratories Inc., USA + CSA, Kanada
	AENOR, Producto Certificado, Spanien		Österreichischer Verband für Elektrotechnik, Österreich
	STOWARZYSZENIE ELEKTRYKÓW POLSKICH, Polen		ISTITUTO ITALIANO DEL MARCHO DI QUALITÀ, Italien
	Blitzstrom geprüft		RINA 1861, Ship Classification, Certification and Services
	Blitzstrom geprüft Klasse H (100kA)		Underwriters Laboratories Inc., USA
	CEBEC, Belgien		SEMKO An Inchcape Testing Services Company, Schweden
	Canadian Standards Association, Kanada		Eidgenössisches Starkstrominspektorat, Schweiz
	DEMKO, Danmarks Elektriske Materielkontrol, Dänemark		South African Bureau of Standards
	Deutsches Institut für Bautechnik Berlin, Deutschland		schockgeprüft, Bundesamt für Zivilschutz, Deutschland
	Det Norske Veritas		Sähkötarkastuskeskus Elinspektionscentralen Electrical Inspectorate, Finnland
	ENEC Österreich		Underwriters Laboratories Inc., USA
	ATEX Zertifikat für explosionsgeschützte Bereiche		Underwriters Laboratories Inc., USA
	ELEKTROTECHNICKÝ ZKUŠEBNÍ ÚSTAV, Tschechische Republik		Verband der Elektrotechnik, Elektronik, Informationstechnik e.V., Deutschland
	FIMKO, Finnland		Verband der Elektrotechnik, Geprüfte Sicherheit
	Forschungs- und Materialprüfungsanstalt, Deutschland		5 Jahre Gewährleistung
	Russland, GOST The State Committee for Standards		
	Prüfzeichen für techn. Arbeitsmittel, VDE Prüf- und Zertifizierungsinstitut Offenbach, Deutschland		
	halogenfrei; ohne Chlor, Fluor und Brom		
	INMETRO, Brasilien		
	KEMA-KEUR, Niederlande		
	Kennzeichnung metrischer Produkte		
	MAGYAR ELEKTROTECHNIKAI ELLENŐRZŐ INTÉZET Budapest, Ungarn		
	NEMKO, Norwegen		
	AFNOR Gütezeichen des französischen Normungsinstituts		



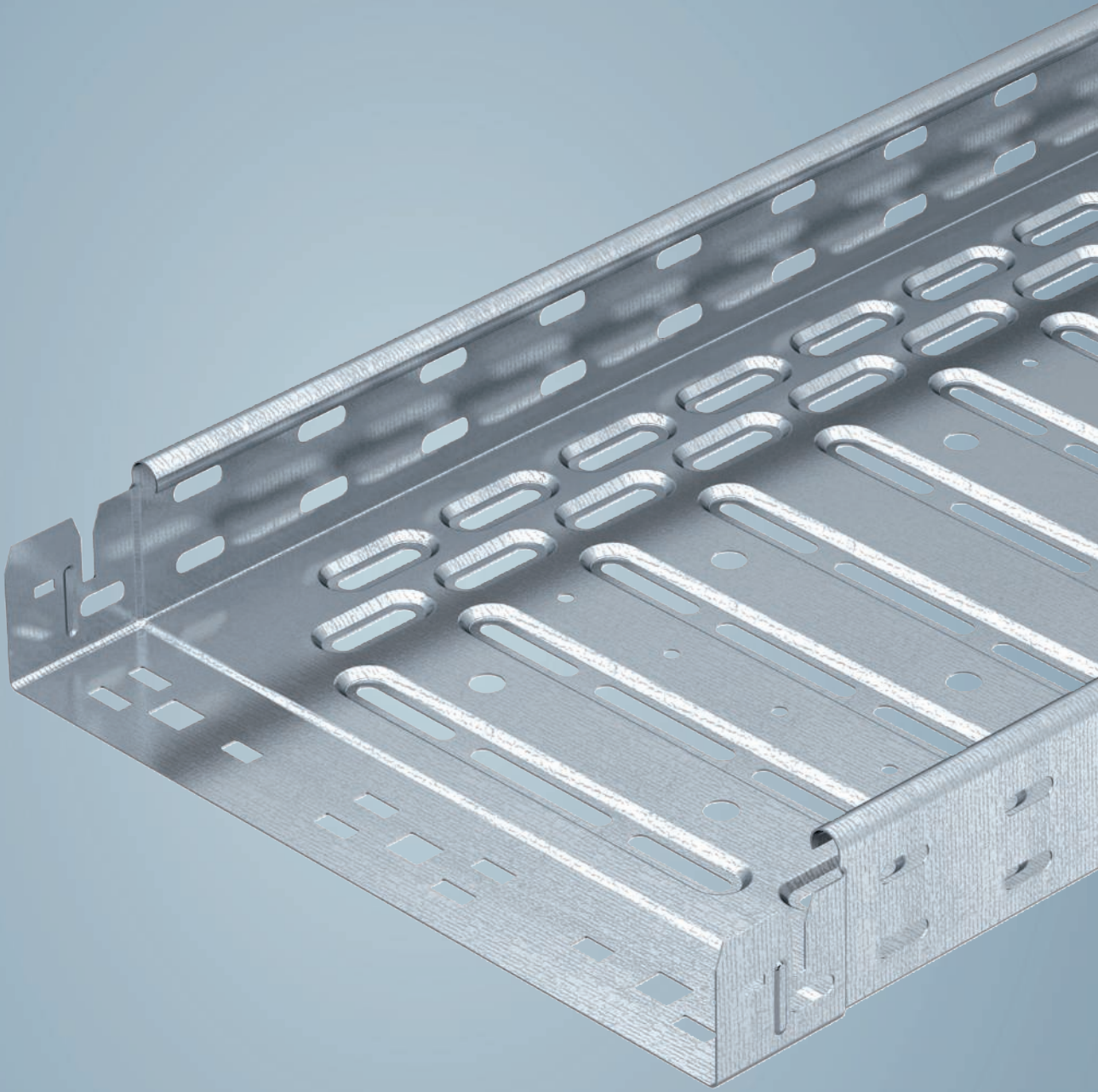

Kabelrinnen

	Seitenhöhe 35 mm	62
	Seitenhöhe 60 mm	82
	Seitenhöhe 85 mm	146
	Seitenhöhe 110 mm	168
	Systemzubehör Kabelrinnen	198



Systembeschreibung

Kabelrinnensystem RKS-Magic®



Das Kabelrinnen-System RKS-Magic® ermöglicht eine besonders schnelle Längsverbindung der Kabelrinnen. Die schraubenlose und innovative Längsverbindung lässt sich ganz leicht montieren. Einfach die Kabelrinnenenden zusammenstecken, einrasten - fertig! Die dauerhafte und statisch belastbare Längsverbindung wird durch Umbiegen der Bodenlaschen dauerhaft stabilisiert. Die Kabelrinne RKS-Magic® ist in den Seitenhöhen 35 und 60 mm lieferbar. Ein umfangreiches Formteilprogramm mit Bögen (45° und 90°), T-Abzweigstücken, Anbau-Abzweigstücken und Kreuzungen ergänzt das System. Für die vertikale Richtungsänderung sind vertikale 90°-Bögen und Gelenkbögen (steigend/fallend) erhältlich. Bei der Montage von Formteilen sollten immer zusätzliche Unter-

stützungen vorgesehen werden.

Zum System gehören neben den verschiedenen Formteilen alle zweckmäßigen Arten von Verbindern (Längs-, Winkel- und Gelenkverbinder) und weiteres Zubehör wie Trennsteg, Stoßstellenleisten, Montageplatten und Deckel.

Die Montagebeispiele und Artikelbeschreibungen zu diesem System finden Sie detailliert auf den nächsten Seiten. Die Kabelrinne RKS-Magic® ist für die Verlegung im Funktionserhalt geprüft. Umfassende Informationen dazu erhalten Sie in neuen Produktkatalog Brandgeprüfte Verlegesysteme.

Installationsprinzip

Kabelrinnensystem RKS-Magic®

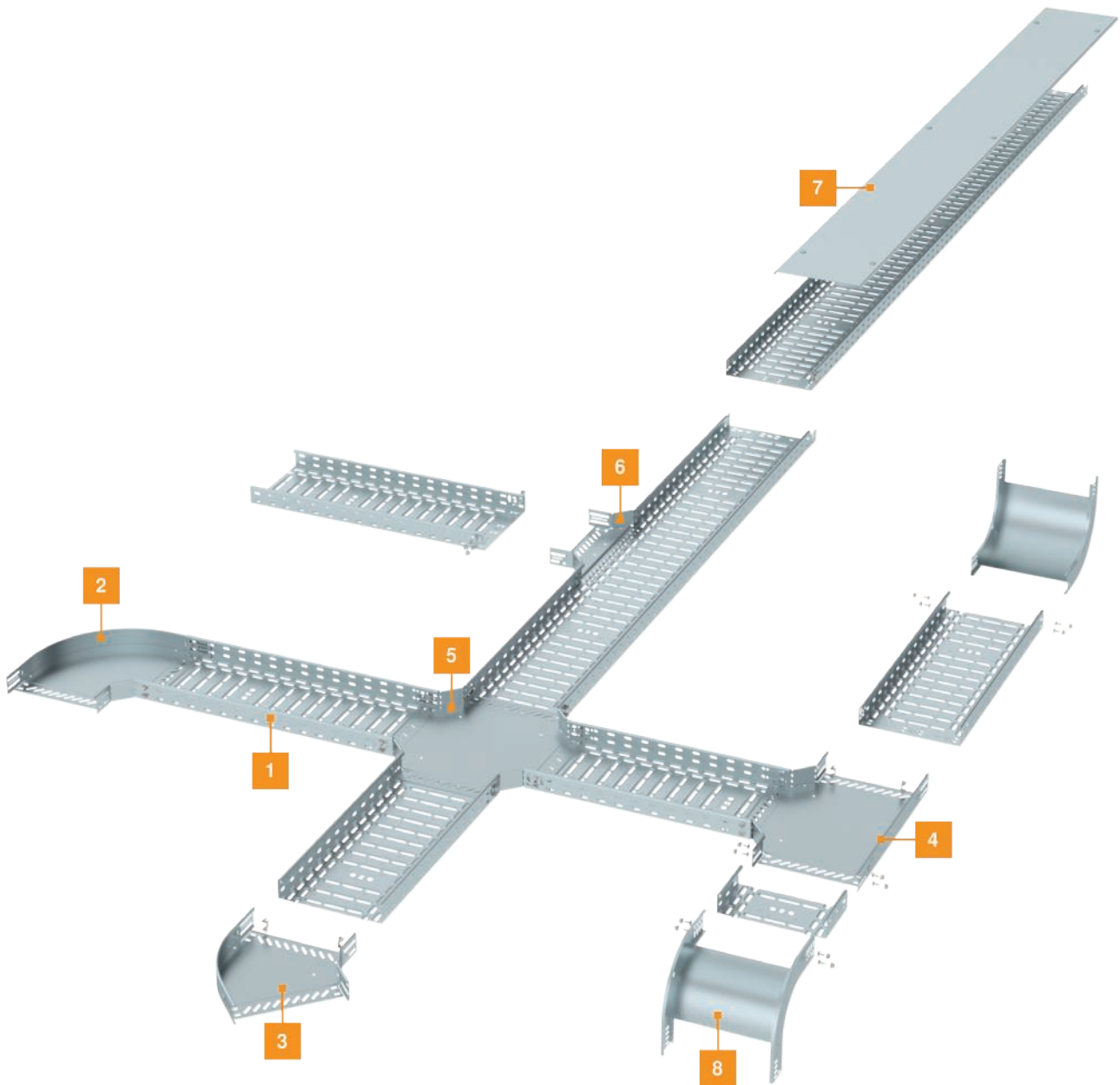

- | | |
|---|-----------------------|
| 1 | Kabelrinne RKSM |
| 2 | Bogen 90° |
| 3 | Bogen 45° |
| 4 | T-Abzweigstück |
| 5 | Kreuzung |
| 6 | Anbau-Abzweigstück |
| 7 | Deckel mit Drehriegel |
| 8 | Deckel mit Drehriegel |

Installationsprinzip

Kabelrinnensystem RKS

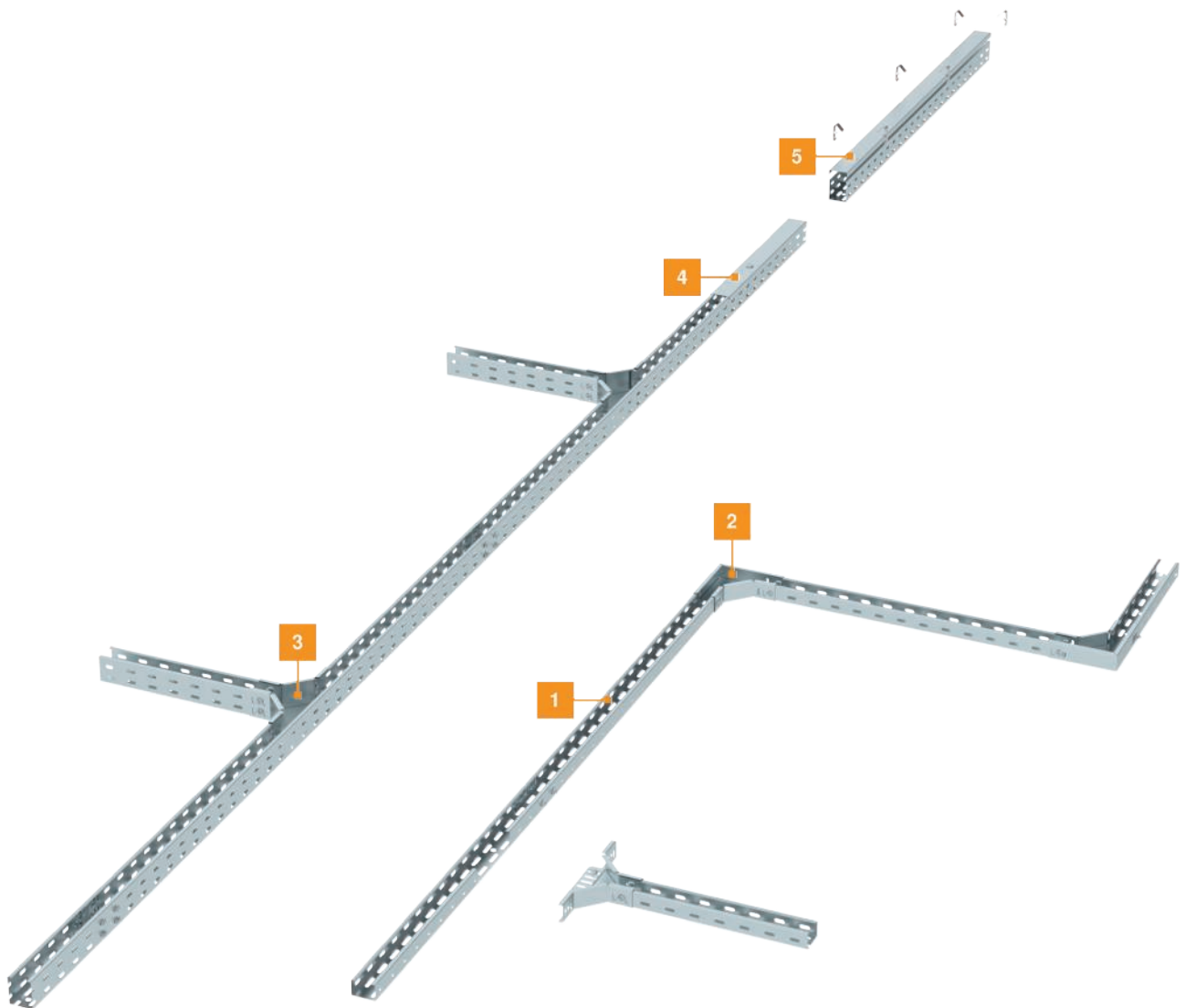

- | | |
|---|--------------------------------------|
| 1 | Kabelrinne RKS |
| 2 | Bogen 90° |
| 3 | T-Abzweigstück |
| 4 | Deckel mit Drehriegel |
| 5 | Ungelochter Deckel mit Deckelklammer |

Einheitliche Formteile für alle OBO Kabelrinnen



Mehr Übersichtlichkeit, einfache Auswahl: Das sind die einheitlichen Formteile für alle OBO Kabelrinnensysteme. Sie sind sowohl mit den klassischen, schraubbaren Varianten der Kabelrinnen als auch mit den Magic-Kabelrinnen mit innovativem Stecksystem kompatibel. So wird nicht nur die Installation schneller und unkomplizierter, auch die Lagerhaltung wird verschlankt und das Handling flexibler.

- Kompaktes Sortiment, einfache Systemauswahl
- Integrierter Verbinder: Es wird kein separater Verbinder benötigt
- Kompatibel mit allen OBO-Kabelrinnensystemen
- Weniger Aufwand, mehr Tempo, mehr Sicherheit
- Optimierte Deckel für alle Formteile

NEW

Für mehr Übersichtlichkeit: Wenn Sie dieses Symbol sehen, können Sie sicher sein, dass es sich bei dem Produkt um die neuen, einheitlichen Formteile handelt.

Die Formteile im Überblick

Wir stellen Ihnen die einheitlichen Formteile für alle OBO Kabelrinnen im Detail vor. Für jedes Formteil ist ein passender, optimierter Deckel verfügbar. Mit Bögen, Abzweigstücken und Kreuzungen sind Sie für jede Installationsherausforderung bestens gewappnet.

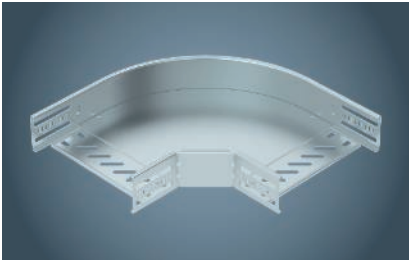

90°-Bogen für alle OBO-Kabelrinnen

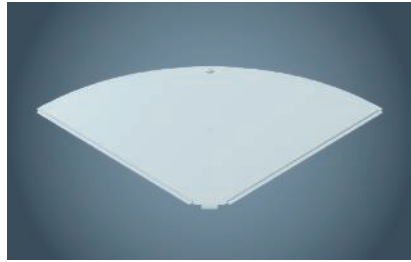

Der Deckel für den 90°-Bogen

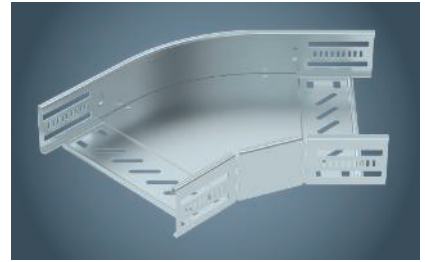

Schnell und unkompliziert: 45°-Bogen



Auch für den 45°-Bogen ist ein passender Deckel verfügbar

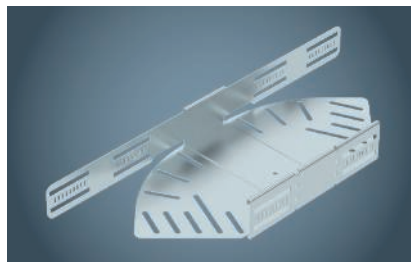

Variabler Bogen mit individuell einstellbarem Winkel

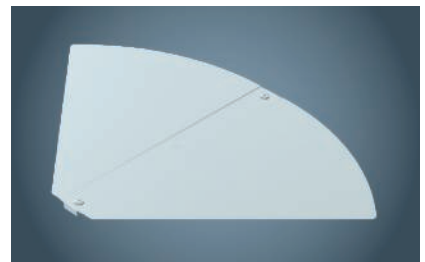

Gut geschützt: Mit dem Deckel für den variablen Bogen

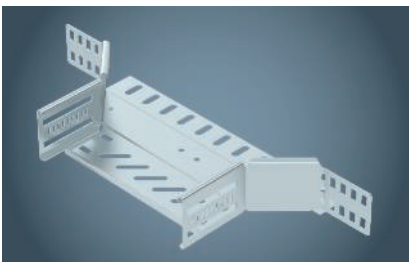

Anbau-Abzweigstück zum Erstellen einer horizontalen Abzweigung oder Kreuzung



Der passende Deckel für das Anbau-Abzweigstück



T-Stück zum Erstellen von horizontalen Abzweigungen

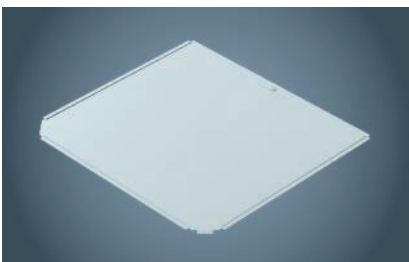

Deckel drauf: Passend für das T-Stück

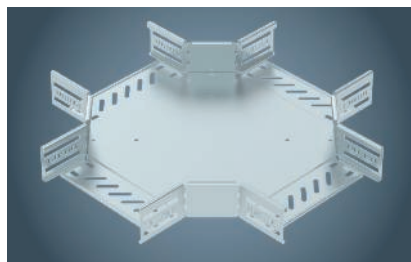

Horizontale Abzweigungen sind schnell erstellt mit der Kreuzung

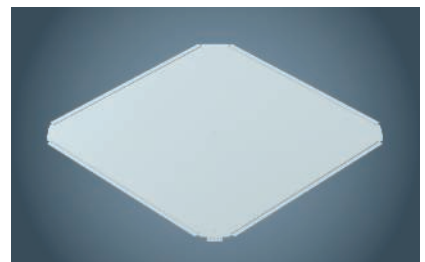

Der Deckel für die horizontalen Abzweigungen

Montagehilfe

Kabelrinnensystem RKS-Magic®

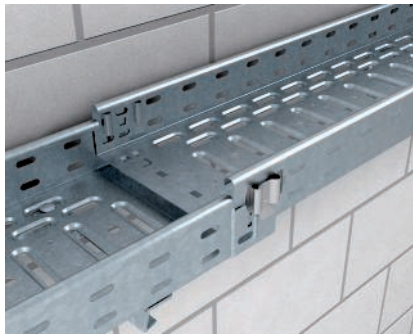

Längsverbindung Kabelrinne mit Rastfunktion

Das Federelement der anschließenden Kabelrinne wird von oben in die Federaufnahme der vorhergehenden Kabelrinne eingerastet.



Kabelrinnenfixierung

Die zusammengesteckten Kabelrinnen werden fixiert, indem die Verbindungslaschen im Boden mit einem Schraubendreher umgebogen werden.



Lösen der Verbindung

Die Längsverbindung kann jederzeit wieder gelöst werden. Dafür einen Schraubendreher unter das Federelement schieben, um die Verriegelung wieder aufzuheben.



Montage Längsverbinder-Set Magic KTSMV

Zur Verstärkung der Verbindung wird ab der Breite 400 mm ein Verschrauben der Stoßstellenleiste empfohlen.

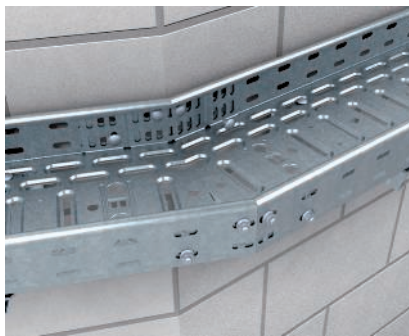

Winkelverbindung horizontal von Kabelrinnen

Horizontale Winkelverbindung von Kabelrinnen bei bauseits erstellten Winkeln und geschnittenen Kabelrinnenenden.



Gelenkverbindung vertikal von Kabelrinnen

Vertikale Gelenkverbindung von Kabelrinnen bei bauseits erstellten Höhenversprüngen mit beliebigen Winkeln.



Breitenänderung und Endabschluss

Darstellung einer Breitenänderung durch Einbau des Reduzierwinkels. Mit diesem Bauteil kann auch der Endabschluss von Kabelrinnen realisiert werden.



Montage Bogen Magic

Montage von Formteilen durch einfaches Ineinanderstecken. Dabei wird die Kabelrinne mit der Federseite von oben in den Formteilanschluss gerastet.



Montage Anbau-Abzweigstück Magic

Montage von Formteilen durch einfaches Ineinanderstecken. Dabei wird die Kabelrinne mit der Federseite von oben in den Formteilanschluss gerastet.



Montage Anbau-Abzweigstück Magic vertikal (Ansicht unten)

Vertikaler Einbau des Anbau-Abzweigstücks als Abgangstrichter längs. Lochung in der Kabelrinne wird bauseits erstellt. Für Breiten > 400 mm Verbindermaterial separat bestellen!

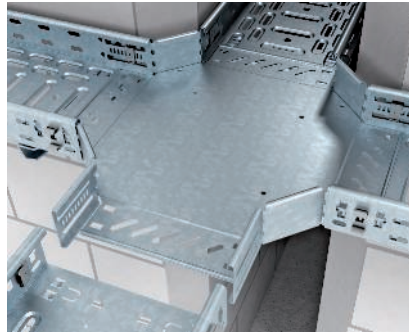

Montage Kreuzung Magic

Montage von Formteilen durch einfaches Ineinanderstecken. Dabei wird die Kabelrinne mit der Federseite von oben in den Formteilenanschluss gerastet.

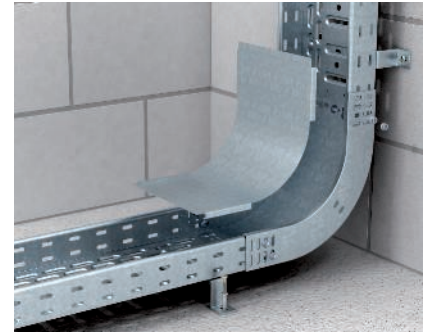

Bogen 90° (steigend/fallend)

Der Bogen 90° vertikal wird über den Holm der Kabelrinne geschoben und mit Flachrundschrauben FRSB M6x12 mm verschraubt. Der Deckel wird lose aufgelegt und mit den ankommenden Kabelrinnendeckeln befestigt. Zur zusätzlichen Befestigung kann die Deckelklammer DKU eingesetzt werden.



Montage Gelenkbogen vertikal steigend

Gelenkbogen vertikal steigend zur Überbrückung von Höhenversätzen oder dem Wechsel von horizontal nach vertikal. Der Gelenkbogen wird direkt mit Gelenkverbindern an der Kabelrinne befestigt.



Montage Gelenkbogen vertikal fallend

Montage des Gelenkbogens vertikal fallend zur Überbrückung von Höhenversätzen und dem Wechsel von der horizontalen in die vertikale Ebene.



Montage Bodenendblech

Das Bodenendblech wird am Ende der Kabelrinne befestigt. Es dient dem Schutz von abgehenden Kabeln und Leitungen.

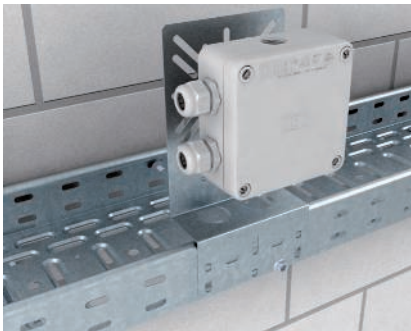

Montageplatte mit Schnellbefestigung

Befestigung der Montageplatte Typ MP am Seitenholm der Kabelrinne. Die Montageplatte kann mit der Schnellbefestigung am Holm fixiert und mit Flachrundschrauben Typ FRSB 6x12 mm dauerhaft befestigt werden.



Deckelmontage mit Drehriegel

Der Deckel wird mit Drehriegeln an der Kabelrinne befestigt, indem die Drehriegel durch eine 90°-Drehung unter den eingerollten Seitenholm der Kabelrinne geklemmt werden.



Schraubenlose Deckelmontage mit Deckelklammer

Die schraubenlose Deckelmontage erfolgt mit ungelochten Deckeln und der Deckelklammer Typ DK DRLU. Die Deckelklammer wird einfach am Holm Kabelrinne fixiert.



Montage Formteildeckel

Der Formteildeckel wird mit Drehriegeln an der Kabelrinne befestigt, indem die Drehriegel durch eine 90°-Drehung unter den eingerollten Seitenholm der Kabelrinne geklemmt werden.



Geschraubte Trennstegmontage

Geschraubte Trennstegbefestigung des Trennsteg TSG 60 mit Flachrundschrauben M6x12. Der Trennsteg kann einfach über die Stoßstelle geführt werden und mithilfe des Trennstegverbinders TSGV schraubenlos verbunden werden.

Kabelrinne RKS-Magic® 35



Typ	Breite mm	Blech- stärke mm	Mindest- bestell- menge m	Art.-Nr.
RKSM 310 FS	100	0,75	3	6047417
RKSM 320 FS	200	0,75	3	6047433
RKSM 330 FS	300	0,75	3	6047460

Kabelrinne mit integriertem Schnellbefestigungssystem. Die Nutzlänge der Kabelrinne beträgt 3.000 mm. Die Kabelrinne verfügt über eine durchgängige Seitenlochung von 7 x 20 mm für die Installation zusätzlicher Verbindungs- und Montagebauteile. Die Lochung für die direkte Gewindestangenabhängung hat einen Durchmesser von 11 mm.

Typ	Länge mm	Maß B mm	Nutz- quer- schnitt cm ²	Maß t mm	Maß x mm	Maß y mm
RKSM 310 FS	3050	100	33	—	—	50
RKSM 320 FS	3050	200	68	—	100	150
RKSM 330 FS	3050	300	103	100	200	250

Abmessungen

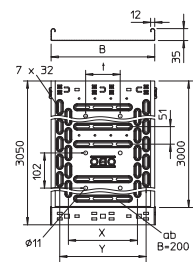

	1,0m kN/m	1,5m kN/m	2,0m kN/m	2,5m kN/m
RKSM 310 FS	1,1	0,5	0,3	0,15
RKSM 320 FS	1,1	0,5	0,3	0,15
RKSM 330 FS	1,4	0,6	0,4	0,2

Belastung

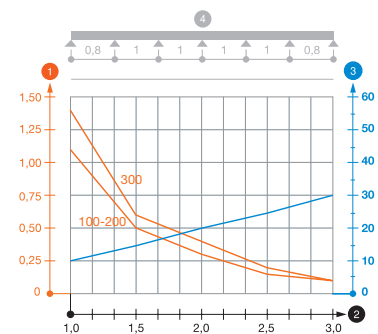

Belastungsdiagramm Kabelrinne Typ RKSM 35

- ① Zulässige Kabelrinnen-/leiterbelastung in kN/m ohne Mannlast
- ② Stützweite in m
- ③ Holmdurchbiegung in mm bei zulässig kN/m
- ④ Belastungsschema beim Prüfverfahren
- Belastungskurve mit Kabelrinne-/leiterbreite in mm
- Holmdurchbiegungskurve je nach Stützweite

St FS DD



Trennsteg 30

Typ	Maß H mm	Blech- stärke mm	Maß L mm	Mindest- bestell- menge m	Art.-Nr.
TSG 30 FS	30	0,75	3000	3	6062050
TSG 30 DD	30	0,75	3000	3	6062314

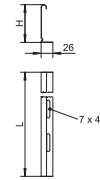

Trennsteg zur Trennung von Kabeln und Leitungen mit unterschiedlichen Spannungen oder Funktionen.

A2 2B



Trennstegverbinder

Typ	Mindest- bestell- menge Stück	Art.-Nr.
TSGV A2	10	6067970

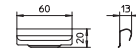

Trennstegverbinder zur schraubenlosen Verbindung des Trennstegs TSG in allen Seitenhöhen.

A2 2B



Klemmstück für Trennstegbefestigung in RKSM

Typ	Mindest- bestell- menge Stück	Art.-Nr.
KS KR A2	30	6062280

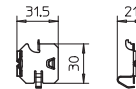

Klemmstück zur schraubenlosen Befestigung von Trennstegen in RKSM Kabelrinnen.

St FS



Längsverbinder-Set Magic 35

Typ	Seiten- höhe mm	Maß B mm	Mindest- bestell- menge Stück	Art.-Nr.
KTSMV 310 FS	35	100	1	6068900
KTSMV 320 FS	35	200	1	6068902
KTSMV 330 FS	35	300	1	6068904

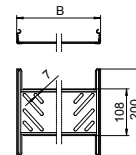

Kabelrinnenverbinder mit Schnellbefestigung für die schraubenlose Verbindung von gelochten Kabelrinnen mit der Seitenhöhe 35 mm.

Durch die optimierte Bauform kann der Verbinder zur Herstellung von Radien und als Längenausgleichsstück bei großen Temperaturschwankungen eingesetzt werden.

St FS FT



Längsverbinder 35

Typ	Seiten- höhe mm	Mindest- bestell- menge Stück	Art.-Nr.
RLVK 35 FS	35	10	6067085
RLVK 35 FT	35	10	6067301

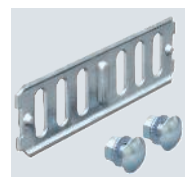
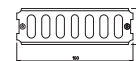

Längsverbinder für gerade Verbindungen von Kabelrinnen und Formteilen mit 35 mm Seitenhöhe. Inklusive anteiligem Befestigungsmaterial.

Längs- und Winkelverbinder 35

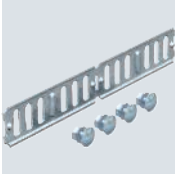

Typ	Seitenhöhe mm	Mindestbestellmenge Stück	Art.-Nr.
RWVL 35 FS	35	10	6067107
RWVL 35 FT	35	10	6067328

Längs- und Winkelverbinder für Kabelrinnen und Formteile mit 35 mm Seitenhöhe.
Inklusive anteiligem Befestigungsmaterial.

Gelenkverbinder 35

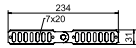
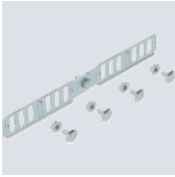

Typ	Seitenhöhe mm	Mindestbestellmenge Stück	Art.-Nr.
RGV 35 FS	35	10	7082002

Gelenkverbinder für Kabelrinnen mit 35 mm Seitenhöhe.
Inklusive anteiligem Befestigungsmaterial.

Winkelverbinder 35

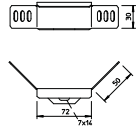

Typ	Seitenhöhe mm	Mindestbestellmenge Stück	Art.-Nr.
WKV 35 FS	35	5	6043038

Winkelverbinder für Kabelrinnen mit der Seitenhöhe 35 mm.
Inklusive anteiligem Befestigungsmaterial.

Eckverbinder 35

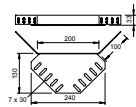
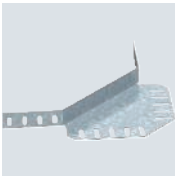

Typ	Seitenhöhe mm	Mindestbestellmenge Stück	Art.-Nr.
REV 35 FS	35	10	6067956
REV 35 DD	35	1	6069304

Eckverbinder für Kabelrinnen mit der Seitenhöhe 35 mm.
Befestigungsmaterialien sind separat zu bestellen.

St FS



Reduzierwinkel und Endabschlussblech 35

Typ	Seitenhöhe mm	Maß B mm	Mindestbestellmenge Stück	Art.-Nr.
RWEB 310 FS	35	100	1	7108109
RWEB 320 FS	35	200	1	7108206
RWEB 330 FS	35	300	1	7108311

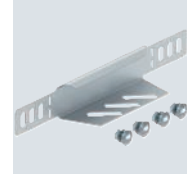
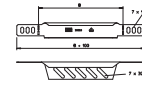

Reduzierwinkel und Endabschlussblech für Kabelrinnen mit der Seitenhöhe 35 mm.
Ab der Breite 150 mm ist ein Untergurt mit einer Lochung vorhanden.
Inklusive anteiligem Befestigungsmaterial.

St FS



45°-Bogen 35

Typ	Seitenhöhe mm	Maß B mm	Mindestbestellmenge Stück	Art.-Nr.
RB 45 310 FS	35	100	1	6036000
RB 45 320 FS	35	200	1	6036002
RB 45 330 FS	35	300	1	6036004

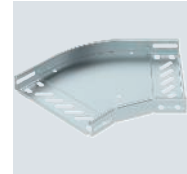
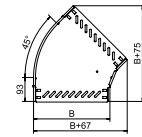

45°-Bogen zum Erstellen einer horizontalen Abzweigung, Formteil für rast- und schraubbare Kabelrinnen Seitenhöhe 35 mm. Schraubverbindung mit Flachrundschrauben FRS und Kombimuttern M6. Einsetzbar im Innenbereich. Befestigungsmaterial muss separat bestellt werden.

St FS FT



90°-Bogen 35

Typ	Seitenhöhe mm	Maß B mm	Mindestbestellmenge Stück	Art.-Nr.
RB 90 310 FS	35	100	1	6036500
RB 90 320 FS	35	200	1	6036502
RB 90 330 FS	35	300	1	6036504
RB 90 310 FT	35	100	1	6036510
RB 90 320 FT	35	200	1	6036512
RB 90 330 FT	35	300	1	6036514

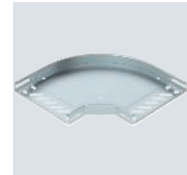
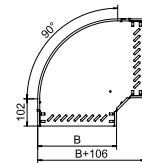

90°-Bogen zum Erstellen einer horizontalen Abzweigung, Formteil für rast- und schraubbare Kabelrinnen Seitenhöhe 35 mm. Schraubverbindung mit Flachrundschrauben FRS und Kombimuttern M6. Einsetzbar im Innenbereich. Befestigungsmaterial muss separat bestellt werden.

St FS FT



Anbau-Abzweigstück 35

Typ	Seitenhöhe mm	Maß B mm	Mindestbestellmenge Stück	Art.-Nr.
RAA 310 FS	35	100	1	6042101
RAA 320 FS	35	200	1	6042103
RAA 330 FS	35	300	1	6042105
RAA 310 FT	35	100	1	6042201
RAA 320 FT	35	200	1	6042203
RAA 330 FT	35	300	1	6042205

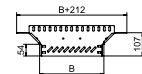

Anbau-Abzweigstück zum Erstellen einer horizontalen Abzweigung oder Kreuzung, Formteil für rast- und schraubbare Kabelrinnen Seitenhöhe 35 mm. Schraubverbindung mit Flachrundschrauben FRS und Kombimuttern M6. Einsetzbar im Innenbereich. Befestigungsmaterial muss separat bestellt werden.

Kabelrinne RKS 35

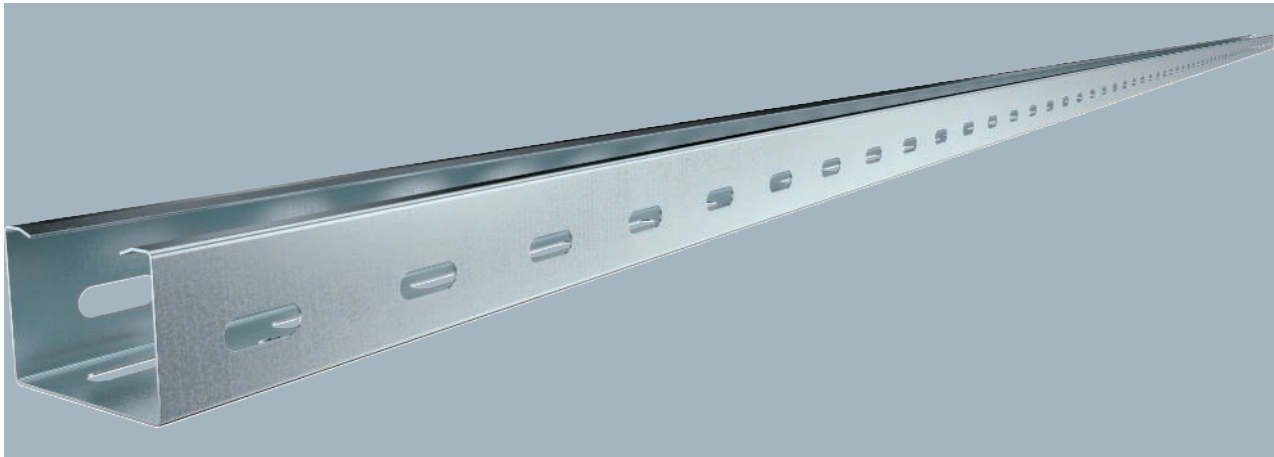

Typ	Seitenhöhe mm	Blechstärke mm	Mindestbestellmenge m	Art.-Nr.
RKS 305 FS	35	0,75	3	6047410
RKS 305 FT	35	0,75	3	6047412

RKS 35 = Rationelles-Kabelrinnen-System im 35 mm Seitenhöhe.
 Kabelrinne mit durchgängiger Boden- und Seitenperforation sowie Mittelochlung (Ø11 mm) im Boden für zusätzliche Befestigungen.
 Passender Deckel mit Drehriegel: Typ AZDMD 50.

Typ	Maß L mm	Breite mm	Nutzquerschnitt cm ²
RKS 305 FS	3000	50	16

Abmessungen

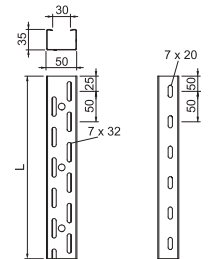

	1,0m kN/m	1,5m kN/m	2,0m kN/m	2,5m kN/m
RKS 305 FS	1,2	0,5	0,3	0,1

Belastungsdiagramm Kabelrinne Typ RKS 35

- ① Zulässige Kabelrinnen-/leiterbelastung in kN/m ohne Mannlast
- ② Stützweite in m
- ③ Holmdurchbiegung in mm bei zulässig kN/m
- ④ Belastungsschema beim Prüfverfahren
- Belastungskurve mit Kabelrinne-/leiterbreite in mm
- Holmdurchbiegungskurve je nach Stützweite

Belastung

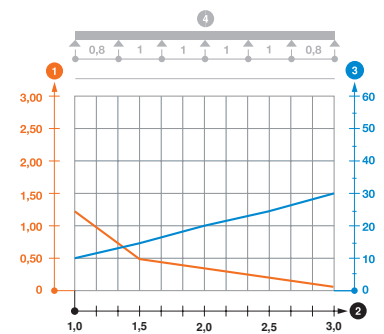

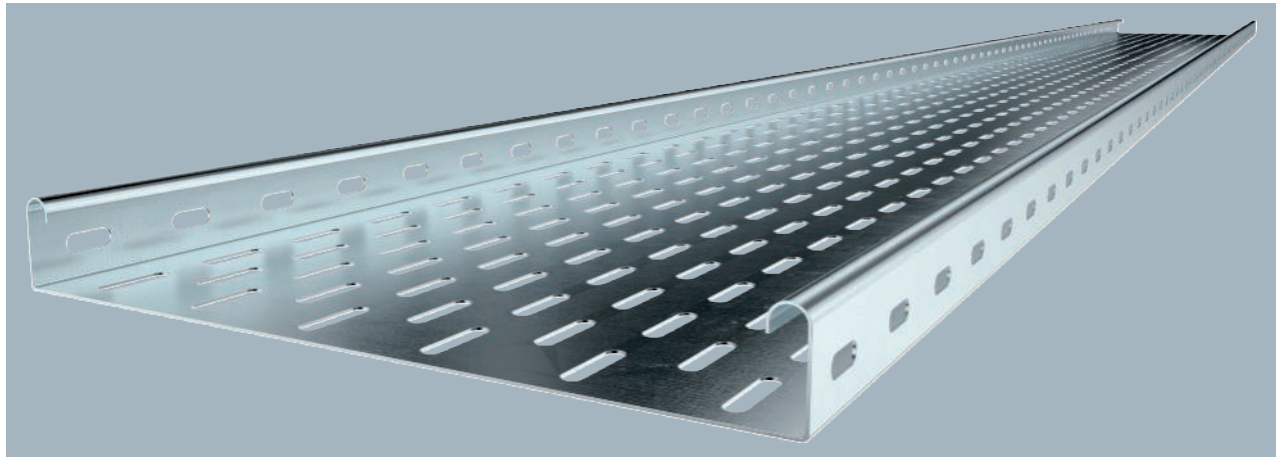

MKS 35 = Mittelschweres-Kabelrinnen-System in 35 mm Seitenhöhe.

Typ	Breite mm	Blech- stärke mm	Mindest- bestell- menge m	Art.-Nr.
MKS 310 FS	100	1,00	3	6053548
MKS 320 FS	200	1,00	3	6053599
MKS 330 FS	300	1,00	3	6053637

Abmessungen

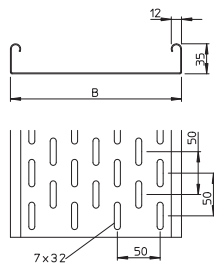

Typ	Länge mm	Maß B mm	Nutz- quer- schnitt cm ²
MKS 310 FS	3000	100	33
MKS 320 FS	3000	200	68
MKS 330 FS	3000	300	103

Belastung

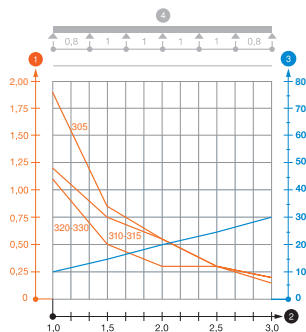

	1,0m kN/m	1,5m kN/m	2,0m kN/m	2,5m kN/m
MKS 310 FS	1,2	0,75	0,55	0,3
MKS 320 FS	1,1	0,5	0,3	0,3
MKS 330 FS	1,1	0,5	0,3	0,3

Belastungsdiagramm Kabelrinne Typ MKS 35

- 1 Zulässige Kabelrinnen-/leiterbelastung in kN/m ohne Mannlast
- 2 Stützweite in m
- 3 Holmdurchbiegung in mm bei zulässig kN/m
- 4 Belastungsschema beim Prüfverfahren
- Belastungskurve mit Kabelrinne-/leiterbreite in mm
- Holmdurchbiegungskurve je nach Stützweite

Kabelrinne MKS 35

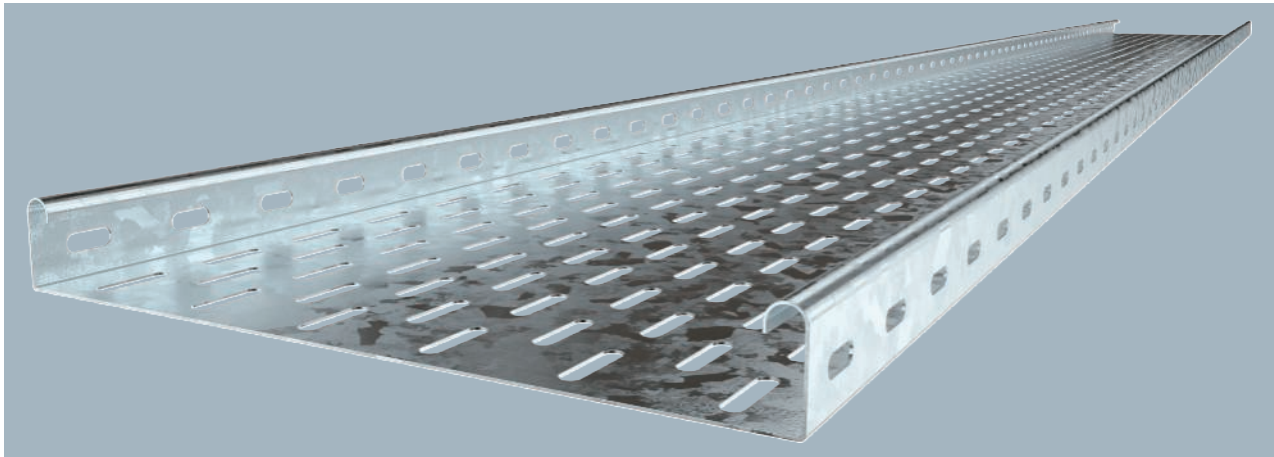

Typ	Breite mm	Blech- stärke mm	Mindest- bestell- menge m	Art.-Nr.
MKS 310 FT	100	1,00	3	6053106
MKS 320 FT	200	1,00	3	6053203
MKS 330 FT	300	1,00	3	6053300

MKS 35 = Mittelschweres-Kabelrinnen-System in 35 mm Seitenhöhe.

Typ	Länge mm	Maß B mm	Nutz- quer- schnitt cm ²
MKS 310 FT	3000	100	33
MKS 320 FT	3000	200	68
MKS 330 FT	3000	300	103

Abmessungen

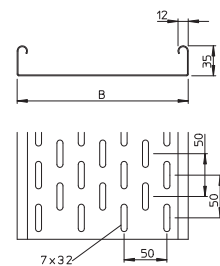

	1,0m kN/m	1,5m kN/m	2,0m kN/m	2,5m kN/m
MKS 310 FT	1,2	0,75	0,55	0,3
MKS 320 FT	1,1	0,5	0,3	0,3
MKS 330 FT	1,1	0,5	0,3	0,3

Belastung

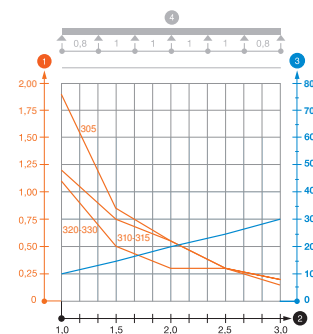

Belastungsdiagramm Kabelrinne Typ MKS 35

- ① Zulässige Kabelrinnen-/leiterbelastung in kN/m ohne Mannlast
- ② Stützweite in m
- ③ Holmdurchbiegung in mm bei zulässig kN/m
- ④ Belastungsschema beim Prüfverfahren
- Belastungskurve mit Kabelrinne-/leiterbreite in mm
- Holmdurchbiegungskurve je nach Stützweite

St FS DD



Trennsteg 30

Typ	Maß H mm	Blech- stärke mm	Maß L mm	Mindest- bestell- menge m	Art.-Nr.
TSG 30 FS	30	0,75	3000	3	6062050
TSG 30 DD	30	0,75	3000	3	6062314

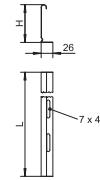

Trennsteg zur Trennung von Kabeln und Leitungen mit unterschiedlichen Spannungen oder Funktionen.

A2 2B



Trennstegverbinder

Typ	Mindest- bestell- menge Stück	Art.-Nr.
TSGV A2	10	6067970

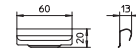

Trennstegverbinder zur schraubenlosen Verbindung des Trennstegs TSG in allen Seitenhöhen.

St FS FT



Längsverbinder 35

Typ	Seiten- höhe mm	Mindest- bestell- menge Stück	Art.-Nr.
RLVK 35 FS	35	10	6067085
RLVK 35 FT	35	10	6067301

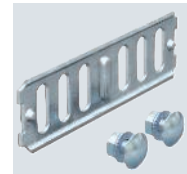
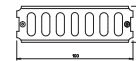

Längsverbinder für gerade Verbindungen von Kabelrinnen und Formteilen mit 35 mm Seitenhöhe.
Inklusive anteiligem Befestigungsmaterial.

St FS FT



Längs- und Winkelverbinder 35

Typ	Seiten- höhe mm	Mindest- bestell- menge Stück	Art.-Nr.
RWVL 35 FS	35	10	6067107
RWVL 35 FT	35	10	6067328

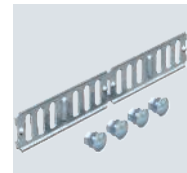
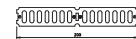

Längs- und Winkelverbinder für Kabelrinnen und Formteile mit 35 mm Seitenhöhe.
Inklusive anteiligem Befestigungsmaterial.

St FS FT



Gelenkverbinder 35

Typ	Seiten- höhe mm	Mindest- bestell- menge Stück	Art.-Nr.
RGV 35 FS	35	10	7082002
RGV 35 FT	35	10	7082126

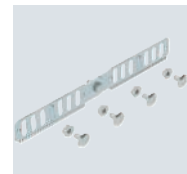
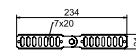

Gelenkverbinder für Kabelrinnen mit 35 mm Seitenhöhe.
Inklusive anteiligem Befestigungsmaterial.

Winkelverbinder 35

St FS
CE

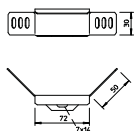
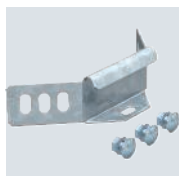

Typ	Seitenhöhe mm	Maß B mm	Mindestbestellmenge Stück	Art.-Nr.
WKV 35 FS	35	72	5	6043038

Winkelverbinder für Kabelrinnen mit der Seitenhöhe 35 mm.
Inklusive anteiligem Befestigungsmaterial.

Eckverbinder 35

St FS DD
CE UK CA

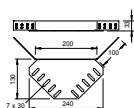
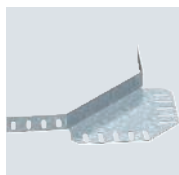

Typ	Seitenhöhe mm	Maß B mm	Mindestbestellmenge Stück	Art.-Nr.
REV 35 FS	35	200	10	6067956
REV 35 DD	35	240	1	6069304

Eckverbinder für Kabelrinnen mit der Seitenhöhe 35 mm.
Befestigungsmaterialien sind separat zu bestellen.

Reduzierwinkel und Endabschlussblech 35

St FS
CE UK CA

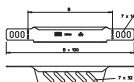
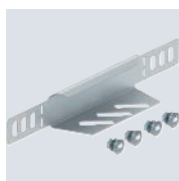

Typ	Seitenhöhe mm	Maß B mm	Mindestbestellmenge Stück	Art.-Nr.
RWEB 310 FS	35	100	1	7108109
RWEB 320 FS	35	200	1	7108206
RWEB 330 FS	35	300	1	7108311

Reduzierwinkel und Endabschlussblech für Kabelrinnen mit der Seitenhöhe 35 mm.
Ab der Breite 150 mm ist ein Untergurt mit einer Lochung vorhanden.
Inklusive anteiligem Befestigungsmaterial.

45°-Bogen 35

St FS
CE UK CA NEW

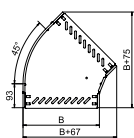

Typ	Seitenhöhe mm	Maß B mm	Mindestbestellmenge Stück	Art.-Nr.
RB 45 310 FS	35	100	1	6036000
RB 45 320 FS	35	200	1	6036002
RB 45 330 FS	35	300	1	6036004

45°-Bogen zum Erstellen einer horizontalen Abzweigung, Formteil für rast- und schraubbare Kabelrinnen Seitenhöhe 35 mm. Schraubverbindung mit Flachrundschrauben FRS und Kombimuttern M6. Einsetzbar im Innenbereich. Befestigungsmaterial muss separat bestellt werden.

90°-Bogen 35

St FS FT
CE

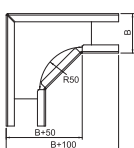

Typ	Seitenhöhe mm	Maß B mm	Mindestbestellmenge Stück	Art.-Nr.
RB 90 305 FS	35	50	1	7124400
RB 90 305 FT	35	50	1	7124410

Bogen 90° für die horizontale Verlegung von Kabelrinnen Typ RKS 305.



90°-Bogen 35

Typ	Seitenhöhe mm	Maß B mm	Mindestbestellmenge Stück	Art.-Nr.
RB 90 310 FS	35	100	1	6036500
RB 90 320 FS	35	200	1	6036502
RB 90 330 FS	35	300	1	6036504
RB 90 310 FT	35	100	1	6036510
RB 90 320 FT	35	200	1	6036512
RB 90 330 FT	35	300	1	6036514

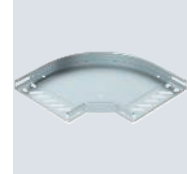
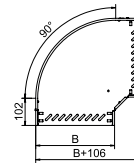

90°-Bogen zum Erstellen einer horizontalen Abzweigung, Formteil für rast- und schraubbare Kabelrinnen Seitenhöhe 35 mm. Schraubverbindung mit Flachrundschauben FRS und Kombimuttern M6. Einsetzbar im Innenbereich. Befestigungsmaterial muss separat bestellt werden.



Anbau-Abzweigstück 35

Typ	Seitenhöhe mm	Maß B mm	Mindestbestellmenge Stück	Art.-Nr.
RAA 305 FS	35	50	1	7120450
RAA 305 FT	35	50	1	7120458

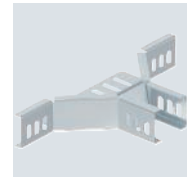
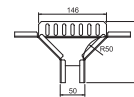

Anbau-Abzweigstück für die horizontale Verlegung von Kabelrinnen Typ RKS 305.



Anbau-Abzweigstück 35

Typ	Seitenhöhe mm	Maß B mm	Mindestbestellmenge Stück	Art.-Nr.
RAA 310 FS	35	100	1	6042101
RAA 320 FS	35	200	1	6042103
RAA 330 FS	35	300	1	6042105
RAA 310 FT	35	100	1	6042201
RAA 320 FT	35	200	1	6042203
RAA 330 FT	35	300	1	6042205

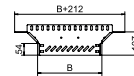

Anbau-Abzweigstück zum Erstellen einer horizontalen Abzweigung oder Kreuzung, Formteil für rast- und schraubbare Kabelrinnen Seitenhöhe 35 mm. Schraubverbindung mit Flachrundschauben FRS und Kombimuttern M6. Einsetzbar im Innenbereich. Befestigungsmaterial muss separat bestellt werden.



T-Stück 35

Typ	Seitenhöhe mm	Maß B mm	Mindestbestellmenge Stück	Art.-Nr.
RT 310 FS	35	100	1	6038000
RT 320 FS	35	200	1	6038002
RT 330 FS	35	300	1	6038004

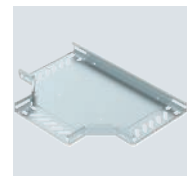
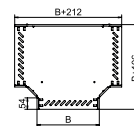

T-Stück zum Erstellen einer horizontalen Abzweigung, Formteil für rast- und schraubbare Kabelrinnen Seitenhöhe 35 mm. Schraubverbindung mit Flachrundschauben FRS und Kombimuttern M6. Einsetzbar im Innenbereich. Befestigungsmaterial muss separat bestellt werden.

Systembeschreibung

Kabelrinnensystem MKS-Magic®, SKS-Magic®



Die Kabelrinne eignet sich für die universelle Verlegung von Kabeln und Leitungen. Von der Schwachstromverkabelung bis zur Energieversorgung, von der Datenleitung bis zum Telekommunikationsnetz. Ein durchgängiges Programm mit sinnvollen Systembauteilen ermöglicht die perfekte Lösung für alle Aufgabenstellungen. Egal, ob der Einsatz im trockenen Innenbereich oder in aggressiver Atmosphäre erfolgt: Unterschiedliche Oberflächenausführungen und Materialien sorgen für einen sicheren Korrosionsschutz. Zur Verfügung stehen Seitenhöhen von 60, 85 und 110 mm. Aufgrund des hohen Lochanteils von 30 % und mehr eignen sich die gelochten Kabelrinnen MKSM und SKSM ab den Breiten 200 mm bestens für den Einsatz unter Sprinkleranlagen. Die Kabelrinne IKSM weist

darüber hinaus noch große Öffnungen im Seitenholm auf, welche als Ein- bzw. Ausführungen von Kabeln genutzt werden können.

Das komplette System wird ergänzt durch steckbare, schraubenlose Formteile mit Magic-Verbindung. Ebenso zählen selbstverständlich alle zweckmäßigen Arten von Verbindern sowie weiteres Zubehör wie Trennsteg, Stoßstellenleisten, Montageplatten und Deckel zum System.

Die Montagebeispiele und Artikelbeschreibungen zu diesem System finden Sie detailliert auf den nächsten Seiten.

Installationsprinzip

Kabelrinnensystem MKS-Magic®, SKS-Magic®

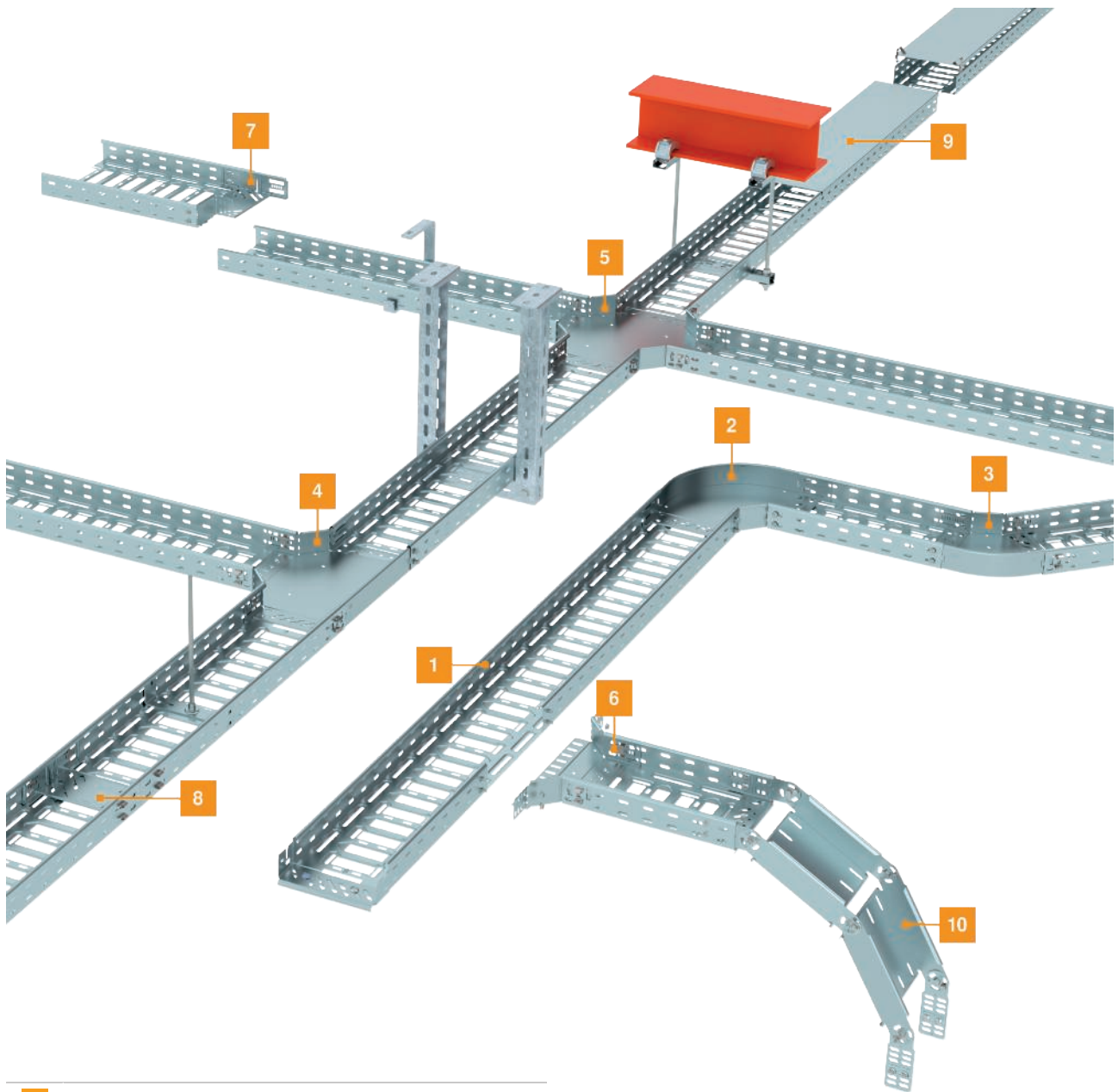

1 Kabelrinne MKSM/SKSM

2 Bogen 90°

3 Bogen 45°

4 T-Abzweigstück

5 Kreuzung

6 Anbau-Abzweigstück

7 Reduzierwinkel und Endabschlussblech

8 Längsverbinder-Set Kabelrinne Magic

9 Deckel mit Drehriegel

10 Gelenkbogen-Element

Montagehilfe

Kabelrinnensystem MKS-Magic®, SKS-Magic®



Montage Längsverbinder-Set Magic KTSMV
Einfach die beiden Seitenteile des Verbinders in den Seitenholm einklemmen.



Montage Längsverbinder-Set Magic KTSMV
Die zugehörige Stoßstellenleiste in die Führung einsetzen, nach unten drücken und einfach einrasten. Zur Verstärkung der Verbindung wird ab der Breite 400 mm ein Verschrauben der Stoßstellenleiste empfohlen.

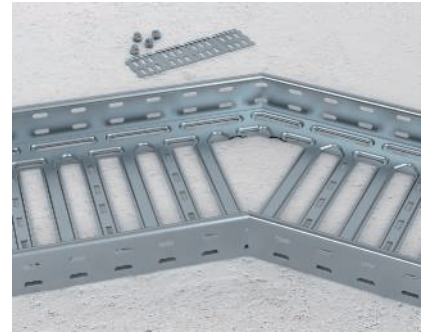

Richtungsänderung durch Einschneiden der Kabelrinne
Kabelrinne einschneiden, biegen und den geschnittenen Holm mit einem Winkelverbinder Typ RWVL.. fixieren.

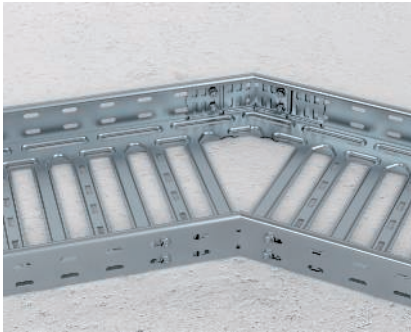

Richtungsänderung mit getrennten Kabelrinnen
Geschnittene Rinnen zusammenfügen und von innen jeweils an der Stoßstelle mit Winkelverbinder Typ RWVL.. fixieren.

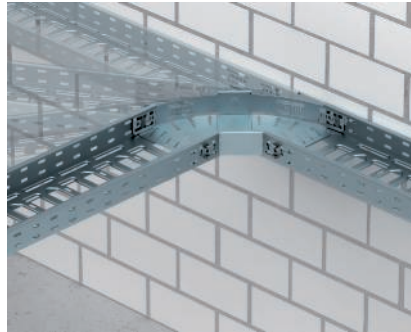

Richtungsänderung durch variablen Bogen Magic
Mit dem variablen Bogen Magic Typ RB W... lassen sich stufenlose Richtungsänderungen von 0° - 90° in die Streckenführung einbauen.

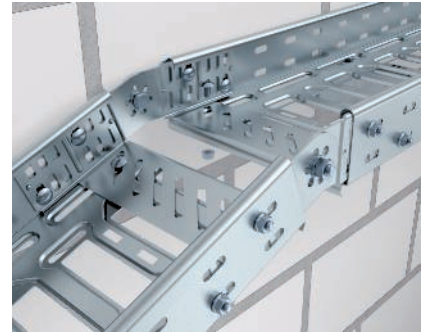

Gelenkverbindung vertikal von Kabelrinnen
Vertikale Gelenkverbindung von Kabelrinnen bei bauseits erstellten Höhenversprüngen mit beliebigen Winkeln.



Montage Bogen Magic
Montage von Formteilen durch einfaches Ineinanderstecken. Dabei wird die Kabelrinne mit der Federseite von oben in den Formteilanschluss gerastet.

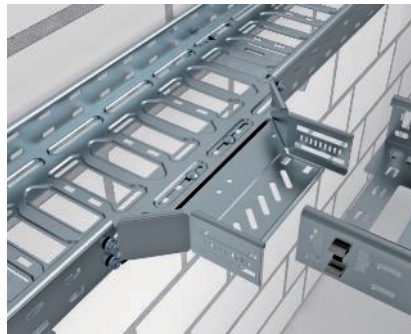

Montage Anbau-Abzweigstück Magic
Montage von Formteilen durch einfaches Ineinanderstecken. Dabei wird die Kabelrinne mit der Federseite von oben in den Formteilanschluss gerastet.

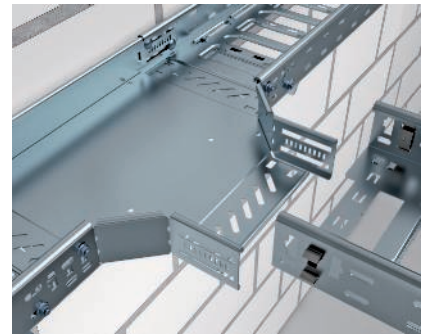

Montage T-Abzweigstück Magic
Montage von Formteilen durch einfaches Ineinanderstecken. Dabei wird die Kabelrinne mit der Federseite von oben in den Formteilanschluss gerastet.

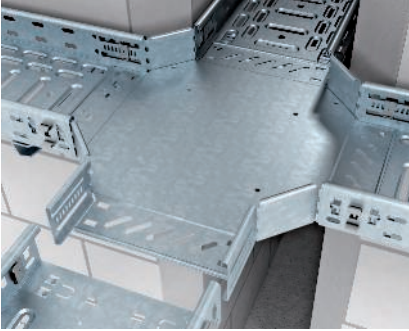

Montage Kreuzung Magic

Montage von Formteilen durch einfaches Ineinanderstecken. Dabei wird die Kabelrinne mit der Federseite von oben in den Formteilanschluss gerastet.



Bogen 90° (steigend/fallend)

Bogen 90° in steigender oder fallender Ausführung zur Herstellung einfacher vertikaler Richtungsänderungen.



Montage Gelenkbogen-Element vertikal

Montage des Gelenkbogen-Elements vertikal zur Herstellung von Gelenkbögen. Das Gelenkbogen-Element wird mit Gelenkverbindern an der Kabelrinne verbunden.



Montage Gelenkbogen vertikal steigend

Gelenkbogen vertikal steigend zur Überbrückung von Höhenversätzen. Der Gelenkbogen wird mit Gelenkverbindern an der Kabelrinne montiert.



Schraubenlose Deckelmontage

Ungelochte Deckel werden mit Deckelklammern Typ DK DRLU montiert. Die Deckelklammern werden zunächst an die Deckelkante geklemmt und dann mit Deckel auf den Kabelrinnenholm gerastet.

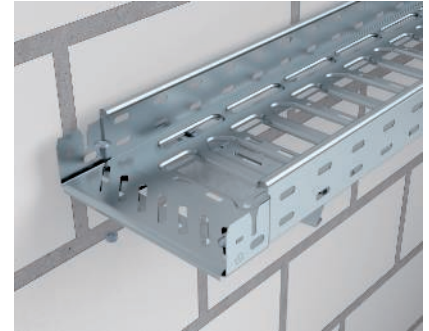

Montage Bodenendblech

Befestigung des Bodenendblechs Typ BEB zum Schutz von Kabeln und Leitungen.

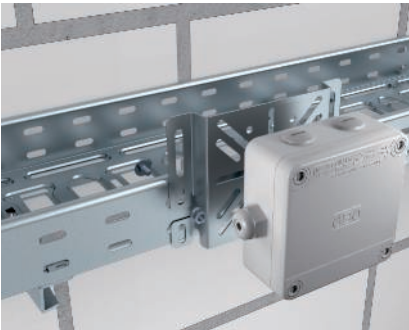

Montageplatte universal

Befestigung der Montageplatte Typ MP UNI an Kabelrinne.

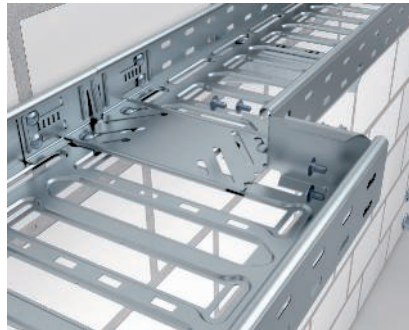

Einbau Reduzierwinkel und Endabschlussblech

Reduzierwinkel und Endabschlussbleche werden als Abschluss und zur Breitenreduzierung von Kabelrinnen eingesetzt.

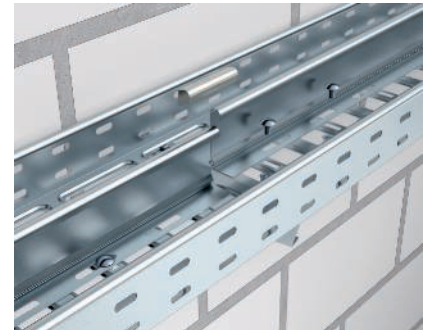

Trennstegmontage mit Schraubverbindung

Geschraubte Trennstegbefestigung des Trennsteg TSG 60 mit Flachrundschrauben M6x12. Der Trennsteg kann einfach über die Stoßstelle geführt werden und mithilfe des Trennstegverbinders TSGV schraubenlos verbunden werden.

Kabelrinne RKS-Magic® 60



Typ	Breite mm	Blechstärke mm	BS	Mindestbestellmenge m	Art.-Nr.
RKSM 610 FS	100	0,75	🔥	3	6047611
RKSM 615 FS	150	0,75	🔥	3	6047630
RKSM 620 FS	200	0,75	🔥	3	6047638
RKSM 630 FS	300	0,75	🔥	3	6047654
RKSM 640 FS	400	0,90	🔥	3	6047689
RKSM 650 FS	500	0,90	🔥	3	6047719
RKSM 660 FS	600	0,90	🔥	3	6047735

Kabelrinne mit integriertem Schnellbefestigungssystem. Die Nutzlänge der Kabelrinne beträgt 3.000 mm. Die Kabelrinne verfügt über eine durchgängige Seitenlochung von 7 x 20 mm für die Installation zusätzlicher Verbindungs- und Montagebauteile. Die Lochung für die direkte Gewindestangenabhängung hat einen Durchmesser von 11 mm.

Typ	Länge mm	Nutz-		Maß x	Maß y
		Maß B mm	quer-schnitt cm ²		
RKSM 610 FS	3050	100	58	—	50
RKSM 615 FS	3050	150	88	50	100
RKSM 620 FS	3050	200	118	100	150
RKSM 630 FS	3050	300	178	200	250
RKSM 640 FS	3050	400	238	300	350
RKSM 650 FS	3050	500	298	400	450
RKSM 660 FS	3050	600	358	450	550

Abmessungen

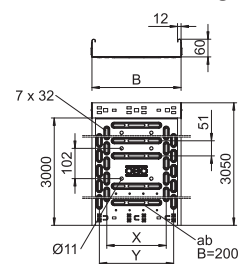

	1,0m kN/m	1,5m kN/m	2,0m kN/m	2,5m kN/m	NEMA Lastklasse
RKSM 610 FS	1,2	0,9	0,6	0,4	8AA
RKSM 615 FS	1,2	1	0,6	0,4	8AA
RKSM 620 FS	1,2	1	0,55	0,4	8AA
RKSM 630 FS	1,2	1	0,55	0,4	8AA
RKSM 640 FS	2,1	1,35	0,8	0,6	8AA
RKSM 650 FS	2,1	1,35	0,8	0,6	8AA
RKSM 660 FS	2,1	1,4	0,8	0,6	8AA

Belastung

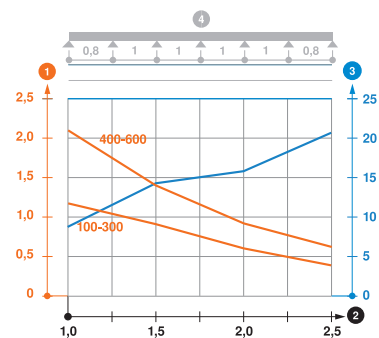

Belastungsdiagramm Kabelrinne Typ RKS-Magic 60

- ① Zulässige Kabelrinnen-/leiterbelastung in kN/m ohne Mannlast
- ② Stützweite in m
- ③ Holmdurchbiegung in mm bei zulässig kN/m
- ④ Belastungsschema beim Prüfverfahren
- Belastungskurve mit Kabelrinne-/leiterbreite in mm
- Holmdurchbiegungskurve je nach Stützweite



Kabelrinne RKS-Magic® 60

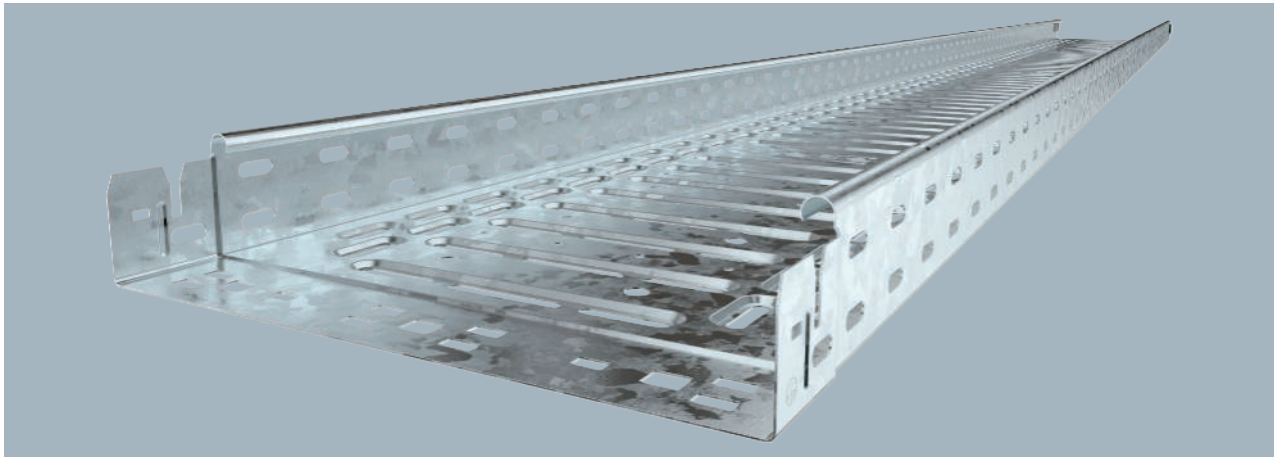

Kabelrinne mit integriertem Schnellbefestigungssystem. Die Nutzlänge der Kabelrinne beträgt 3.000 mm. Die Kabelrinne verfügt über eine durchgängige Seitenlochung von 7 x 20 mm für die Installation zusätzlicher Verbindungs- und Montagebauteile. Die Lochung für die direkte Gewindestangenabhängung hat einen Durchmesser von 11 mm.

Typ	Breite mm	Blechstärke mm	BS	Mindestbestellmenge m	Art.-Nr.
RKSM 610 FT	100	1,00	🔥	3	6047612
RKSM 615 FT	150	1,00	🔥	3	6047631
RKSM 620 FT	200	1,00	🔥	3	6047639
RKSM 630 FT	300	1,00	🔥	3	6047655
RKSM 640 FT	400	1,00	🔥	3	6047690
RKSM 650 FT	500	1,00	🔥	3	6047720
RKSM 660 FT	600	1,00	🔥	3	6047736

Abmessungen

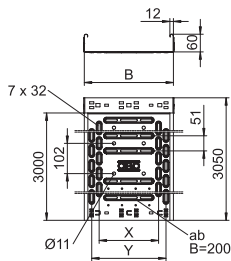

Typ	Nutzmaß Länge mm	Maß B mm	querschnitt cm ²	Maß x mm	Maß y mm
RKSM 610 FT	3050	100	58	-	50
RKSM 615 FT	3050	150	88	50	100
RKSM 620 FT	3050	200	118	100	150
RKSM 630 FT	3050	300	178	200	250
RKSM 640 FT	3050	400	238	300	350
RKSM 650 FT	3050	500	298	400	450
RKSM 660 FT	3050	600	358	450	550

Belastung

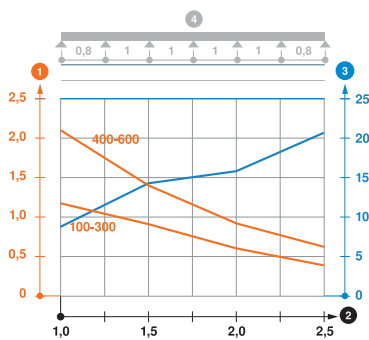

	1,0m kN/m	1,5m kN/m	2,0m kN/m	2,5m kN/m	NEMA Lastklasse
RKSM 610 FT	1,2	0,9	0,6	0,4	8AA
RKSM 615 FT	1,2	0,9	0,6	0,4	8AA
RKSM 620 FT	1,2	0,9	0,6	0,4	8AA
RKSM 630 FT	1,2	0,9	0,6	0,4	8AA
RKSM 640 FT	2,1	1,35	0,9	0,6	8AA
RKSM 650 FT	2,1	1,35	0,9	0,6	8AA
RKSM 660 FT	2,1	1,35	0,9	0,6	8AA

Belastungsdiagramm Kabelrinne Typ RKSM 60

- 1 Zulässige Kabelrinnen-/leiterbelastung in kN/m ohne Mannlast
- 2 Stützweite in m
- 3 Holmdurchbiegung in mm bei zulässig kN/m
- 4 Belastungsschema beim Prüfverfahren
- Belastungskurve mit Kabelrinne-/leiterbreite in mm
- Holmdurchbiegungskurve je nach Stützweite

Kabelrinne RKS-Magic® 60

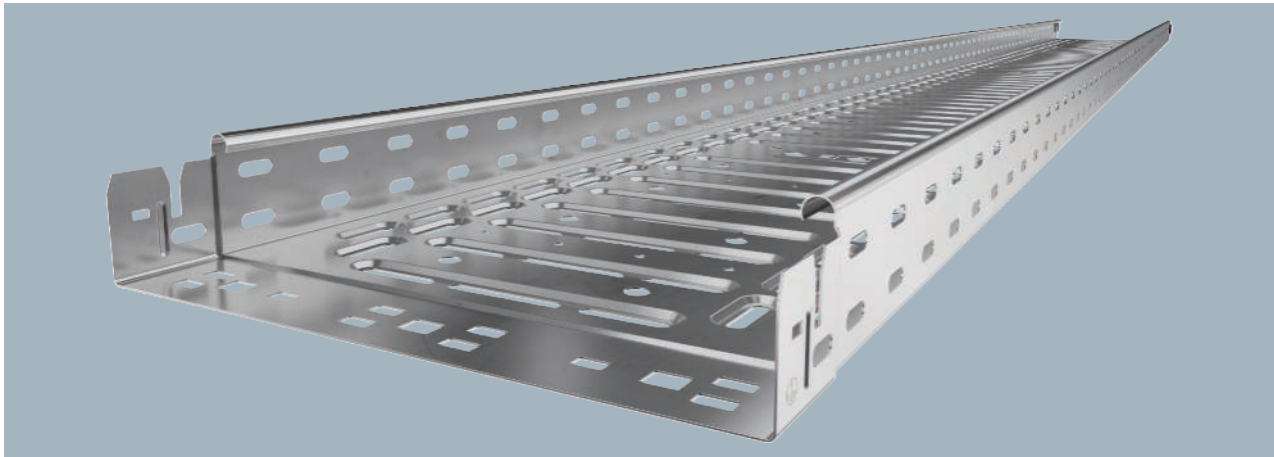

Typ	Breite mm	Blech- stärke mm	Mindest- bestell- menge m	Art.-Nr.
RKSM 610 A2	100	0,75	3	6047613
RKSM 620 A2	200	0,75	3	6047640
RKSM 630 A2	300	0,75	3	6047656
RKSM 640 A2	400	0,90	3	6047691
RKSM 650 A2	500	0,90	3	6047721
RKSM 660 A2	600	0,90	3	6047737

Kabelrinne mit integriertem Schnellbefestigungssystem. Die Nutzlänge der Kabelrinne beträgt 3.000 mm. Die Kabelrinne verfügt über eine durchgängige Seitenlochung von 7 x 20 mm für die Installation zusätzlicher Verbindungs- und Montagebauteile. Die Lochung für die direkte Gewindestangenabhängung hat einen Durchmesser von 11 mm.

Typ	Länge mm	Maß B mm	Nutz- quer- schnitt cm ²	Maß x mm	Maß y mm
RKSM 610 A2	3050	100	58	—	50
RKSM 620 A2	3050	200	118	100	150
RKSM 630 A2	3050	300	178	200	250
RKSM 640 A2	3050	400	238	300	350
RKSM 650 A2	3050	500	298	400	450
RKSM 660 A2	3050	600	358	450	550

Abmessungen

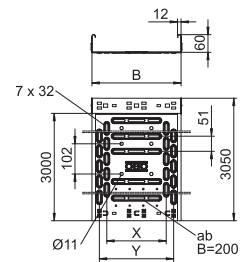

	1,0m kN/m	1,5m kN/m	2,0m kN/m	2,5m kN/m
RKSM 610 A2	1,2	0,9	0,6	0,4
RKSM 620 A2	1,2	0,9	0,6	0,4
RKSM 630 A2	1,2	0,9	0,6	0,4
RKSM 640 A2	2,1	1,35	0,9	0,6
RKSM 650 A2	2,1	1,35	0,9	0,6
RKSM 660 A2	2,1	1,35	0,9	0,6

Belastung

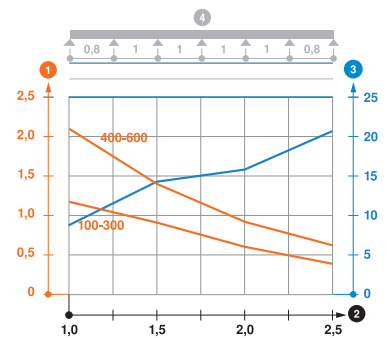

Belastungsdiagramm Kabelrinne Typ RKSM 60

- ① Zulässige Kabelrinnen-/leiterbelastung in kN/m ohne Mannlast
- ② Stützweite in m
- ③ Holmdurchbiegung in mm bei zulässig kN/m
- ④ Belastungsschema beim Prüfverfahren
- Belastungskurve mit Kabelrinne-/leiterbreite in mm
- Holmdurchbiegungskurve je nach Stützweite

A4 2B



Kabelrinne RKS-Magic® 60

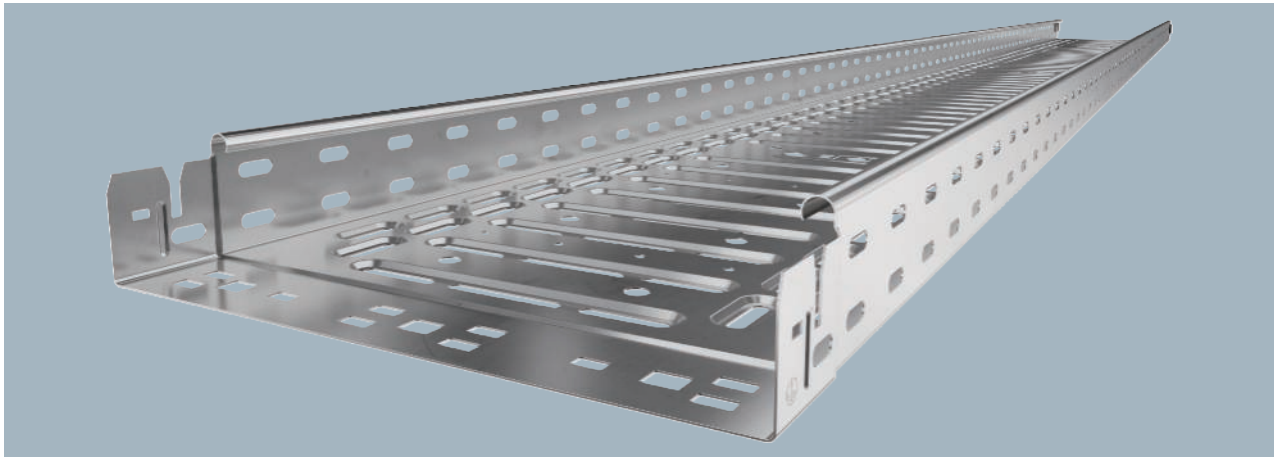

Kabelrinne mit integriertem Schnellbefestigungssystem. Die Nutzlänge der Kabelrinne beträgt 3.000 mm. Die Kabelrinne verfügt über eine durchgängige Seitenlochung von 7 x 20 mm für die Installation zusätzlicher Verbindungs- und Montagebauteile. Die Lochung für die direkte Gewindestangenabhängung hat einen Durchmesser von 11 mm.

Typ	Breite mm	Blechstärke mm	Mindestbestellmenge m	Art.-Nr.
RKSM 610 A4	100	0,75	3	6047614
RKSM 620 A4	200	0,75	3	6047641
RKSM 630 A4	300	0,75	3	6047657
RKSM 640 A4	400	0,90	3	6047692
RKSM 650 A4	500	0,90	3	6047722
RKSM 660 A4	600	0,90	3	6047738

Abmessungen

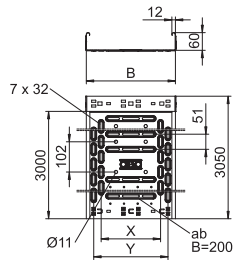

Typ	Länge mm	Maß B mm	Nutz- Maß quer- schnitt cm ²	Maß x mm	Maß y mm
RKSM 610 A4	3050	100	58	—	50
RKSM 620 A4	3050	200	118	100	150
RKSM 630 A4	3050	300	178	200	250
RKSM 640 A4	3050	400	238	300	350
RKSM 650 A4	3050	500	298	400	450
RKSM 660 A4	3050	600	358	450	550

Belastung

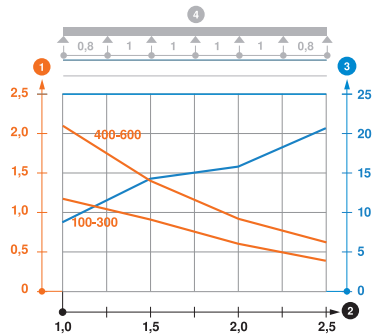

	1,0m kN/m	1,5m kN/m	2,0m kN/m	2,5m kN/m
RKSM 610 A4	1,2	0,9	0,6	0,4
RKSM 620 A4	1,2	0,9	0,6	0,4
RKSM 630 A4	1,2	0,9	0,6	0,4
RKSM 640 A4	2,1	1,35	0,9	0,6
RKSM 650 A4	2,1	1,35	0,9	0,6
RKSM 660 A4	2,1	1,35	0,9	0,6

Belastungsdiagramm Kabelrinne Typ RKSM 60

- 1 Zulässige Kabelrinnen-/leiterbelastung in kN/m ohne Mannlast
- 2 Stützweite in m
- 3 Holmdurchbiegung in mm bei zulässig kN/m
- 4 Belastungsschema beim Prüfverfahren
- Belastungskurve mit Kabelrinne-/leiterbreite in mm
- Holmdurchbiegungskurve je nach Stützweite

Kabelrinne MKS-Magic® 60

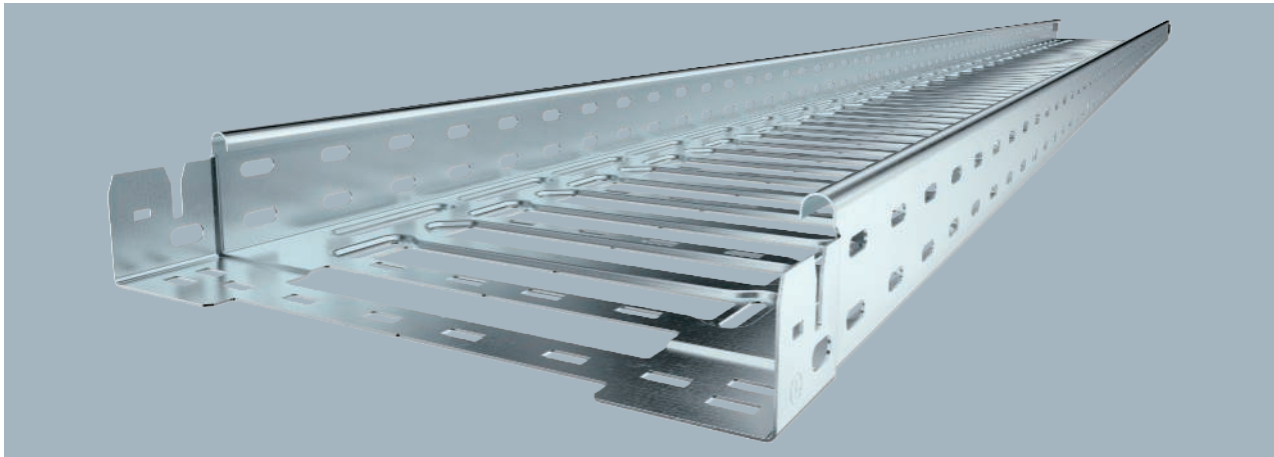

Typ	Breite mm	Blechstärke mm	Mindestbestellmenge m	Art.-Nr.
MKSM 610 FS	100	1,00	3	6059000
MKSM 615 FS	150	1,00	3	6059002
MKSM 620 FS	200	1,00	3	6059004
MKSM 630 FS	300	1,00	3	6059006
MKSM 640 FS	400	1,00	3	6059008
MKSM 650 FS	500	1,00	3	6059010
MKSM 660 FS	600	1,00	3	6059012

Kabelrinne mit integriertem Schnellbefestigungssystem. Die Nutzlänge der Kabelrinne beträgt 3.000 mm. Die Kabelrinne verfügt über eine durchgängige Seitenlochung von 7 x 20 mm für die Installation zusätzlicher Verbindungs- und Montagebauteile. Ab Kabelrinnenbreite 200 mm mit 30% Lochanteil, nach VdS Richtlinie 2092 zum Einsatz unter Sprinkleranlagen geeignet.

Typ	Länge mm	Maß B mm	Nutzquerschnitt cm²	Maß L mm	Maß x mm	Maß y mm
MKSM 610 FS	3050	100	58	30	-	62
MKSM 615 FS	3050	150	88	30	46	112
MKSM 620 FS	3050	200	118	80	96	162
MKSM 630 FS	3050	300	178	180	196	262
MKSM 640 FS	3050	400	238	280	296	362
MKSM 650 FS	3050	500	298	380	396	462
MKSM 660 FS	3050	600	358	480	496	562

Abmessungen

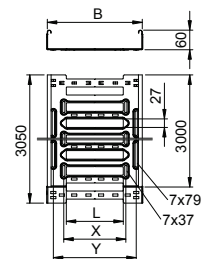

	1,5m kN/m	2,0m kN/m	2,5m kN/m
MKSM 610 FS	1,6	1,1	0,7
MKSM 615 FS	1,6	1,1	0,7
MKSM 620 FS	1,5	1,1	0,7
MKSM 630 FS	1,5	1	0,7
MKSM 640 FS	1,5	1	0,7
MKSM 650 FS	1,5	1	0,7
MKSM 660 FS	1,5	1	0,7

Belastung

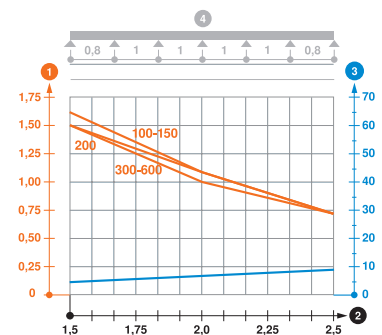

Belastungsdiagramm Kabelrinne Typ MKSM 60

- ① Zulässige Kabelrinnen-/leiterbelastung in kN/m ohne Mannlast
- ② Stützweite in m
- ③ Holmdurchbiegung in mm bei zulässig kN/m
- ④ Belastungsschema beim Prüfverfahren
- Belastungskurve mit Kabelrinne-/leiterbreite in mm
- Holmdurchbiegungskurve je nach Stützweite



Kabelrinne MKS-Magic® 60

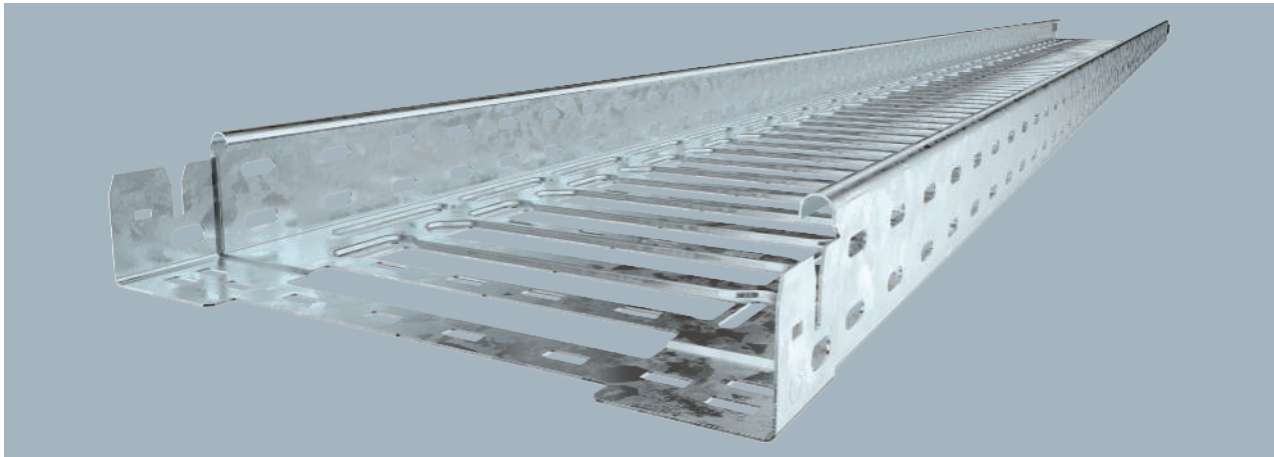

Kabelrinne mit integriertem Schnellbefestigungssystem. Die Nutzlänge der Kabelrinne beträgt 3.000 mm. Die Kabelrinne verfügt über eine durchgängige Seitenlochung von 7 x 20 mm für die Installation zusätzlicher Verbindungs- und Montagebauteile. Ab Kabelrinnenbreite 200 mm mit 30% Lochanteil, nach VdS Richtlinie 2092 zum Einsatz unter Sprinkleranlagen geeignet.

Typ	Breite mm	Blechstärke mm	Mindestbestellmenge m	Art.-Nr.
MKSM 610 FT	100	1,00	3	6059018
MKSM 615 FT	150	1,00	3	6059020
MKSM 620 FT	200	1,00	3	6059022
MKSM 630 FT	300	1,00	3	6059025
MKSM 640 FT	400	1,00	3	6059027
MKSM 650 FT	500	1,00	3	6059029
MKSM 660 FT	600	1,00	3	6059032

Abmessungen

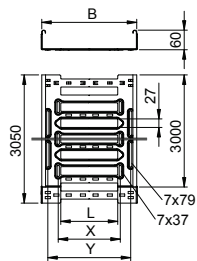

Typ	Länge mm	Maß B mm	Nutzquerschnitt cm²	Maß L mm	Maß x mm	Maß y mm
MKSM 610 FT	3050	100	58	30	-	62
MKSM 615 FT	3050	150	88	30	46	112
MKSM 620 FT	3050	200	118	80	96	162
MKSM 630 FT	3050	300	178	180	196	262
MKSM 640 FT	3050	400	238	280	296	362
MKSM 650 FT	3050	500	298	380	396	462
MKSM 660 FT	3050	600	358	480	496	562

Belastung

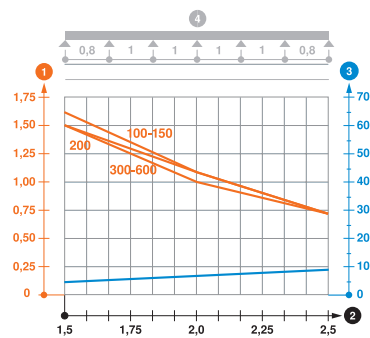

	1,5m kN/m	2,0m kN/m	2,5m kN/m
MKSM 610 FT	1,6	1,1	0,7
MKSM 615 FT	1,6	1,1	0,7
MKSM 620 FT	1,5	1,1	0,7
MKSM 630 FT	1,5	1	0,7
MKSM 640 FT	1,5	1	0,7
MKSM 650 FT	1,5	1	0,7
MKSM 660 FT	1,5	1	0,7

Belastungsdiagramm Kabelrinne Typ MKSM 60

- 1 Zulässige Kabelrinnen-/leiterbelastung in kN/m ohne Mannlast
- 2 Stützweite in m
- 3 Holmdurchbiegung in mm bei zulässig kN/m
- 4 Belastungsschema beim Prüfverfahren
- Belastungskurve mit Kabelrinne-/leiterbreite in mm
- Holmdurchbiegungskurve je nach Stützweite

Kabelrinne SKS-Magic® 60



Typ	Breite mm	Blechstärke mm	BS	Mindestbestellmenge	Art.-Nr.
SKSM 610 FS	100	1,50		3	6059456
SKSM 615 FS	150	1,50		3	6059458
SKSM 620 FS	200	1,50		3	6059460
SKSM 630 FS	300	1,50		3	6059462
SKSM 640 FS	400	1,50		3	6059464
SKSM 650 FS	500	1,50		3	6059466
SKSM 660 FS	600	1,50		3	6059468

Kabelrinne mit integriertem Schnellbefestigungssystem. Die Nutzlänge der Kabelrinne beträgt 3.000 mm. Die Kabelrinne verfügt über eine durchgängige Seitenlochung von 7 x 20 mm für die Installation zusätzlicher Verbindungs- und Montagebauteile. Ab Kabelrinnenbreite 200 mm mit 30% Lochanteil, nach VdS Richtlinie 2092 zum Einsatz unter Sprinkleranlagen geeignet.

Typ	Länge mm	Maß B mm	Nutzquerschnitt cm ²	Maß L mm	Maß x mm	Maß y mm
SKSM 610 FS	3050	100	58	30	—	62
SKSM 615 FS	3050	150	88	30	46	112
SKSM 620 FS	3050	200	118	80	96	162
SKSM 630 FS	3050	300	178	180	196	262
SKSM 640 FS	3050	400	238	280	296	362
SKSM 650 FS	3050	500	298	380	396	462
SKSM 660 FS	3050	600	358	480	496	562

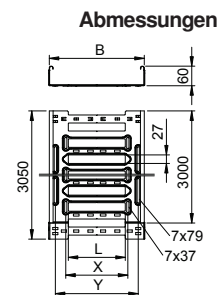

	1,5m kN/m	2,0m kN/m	3,0m kN/m
SKSM 610 FS	3	2,25	1
SKSM 615 FS	3	2,25	1
SKSM 620 FS	3	2,25	1
SKSM 630 FS	2,7	2,1	0,8
SKSM 640 FS	2,7	2,1	0,8
SKSM 650 FS	2,6	1,8	0,8
SKSM 660 FS	2,6	1,8	0,8

Belastungsdiagramm Kabelrinne Typ SKSM 60

- ① Zulässige Kabelrinnen-/leiterbelastung in kN/m ohne Mannlast
- ② Stützweite in m
- ③ Holmdurchbiegung in mm bei zulässig kN/m
- ④ Belastungsschema beim Prüfverfahren
- Belastungskurve mit Kabelrinne-/leiterbreite in mm
- Holmdurchbiegungskurve je nach Stützweite

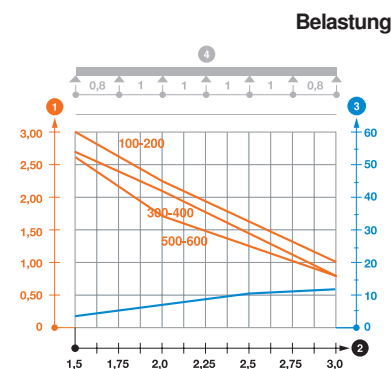



Kabelrinne SKS-Magic® 60



Kabelrinne mit integriertem Schnellbefestigungssystem. Die Nutzlänge der Kabelrinne beträgt 3.000 mm. Die Kabelrinne verfügt über eine durchgängige Seitenlochung von 7 x 20 mm für die Installation zusätzlicher Verbindungs- und Montagebauteile.
Ab Kabelrinnenbreite 200 mm mit 30% Lochanteil, nach VdS Richtlinie 2092 zum Einsatz unter Sprinkleranlagen geeignet.

Typ	Breite mm	Blechstärke mm	BS	Mindestbestellmenge	Art.-Nr.
SKSM 610 FT	100	1,50	🔥	3	6059473
SKSM 615 FT	150	1,50	🔥	3	6059475
SKSM 620 FT	200	1,50	🔥	3	6059477
SKSM 630 FT	300	1,50	🔥	3	6059479
SKSM 640 FT	400	1,50	🔥	3	6059481
SKSM 650 FT	500	1,50	🔥	3	6059483
SKSM 660 FT	600	1,50	🔥	3	6059485

Abmessungen

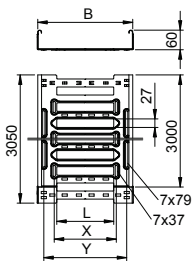

Typ	Länge mm	Maß B mm	Nutzquerschnitt cm ²	Maß L mm	Maß x mm	Maß y mm
SKSM 610 FT	3050	100	58	30	—	62
SKSM 615 FT	3050	150	88	30	46	112
SKSM 620 FT	3050	200	118	80	96	162
SKSM 630 FT	3050	300	178	180	196	262
SKSM 640 FT	3050	400	238	280	296	362
SKSM 650 FT	3050	500	298	380	396	462
SKSM 660 FT	3050	600	358	480	496	562

Belastung

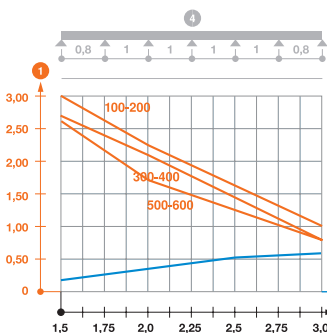

	1,5m kN/m	2,0m kN/m	3,0m kN/m
SKSM 610 FT	3	2,25	1
SKSM 615 FT	3	2,25	1
SKSM 620 FT	3	2,25	1
SKSM 630 FT	2,7	2,1	0,8
SKSM 640 FT	2,7	2,1	0,8
SKSM 650 FT	2,6	1,8	0,8
SKSM 660 FT	2,6	1,8	0,8

Belastungsdiagramm Kabelrinne Typ SKSM 60

- 1 Zulässige Kabelrinnen-/leiterbelastung in kN/m ohne Mannlast
- 2 Stützweite in m
- 3 Holmdurchbiegung in mm bei zulässig kN/m
- 4 Belastungsschema beim Prüfverfahren
- Belastungskurve mit Kabelrinne-/leiterbreite in mm
- Holmdurchbiegungskurve je nach Stützweite

Kabelrinne SKS-Magic® 60

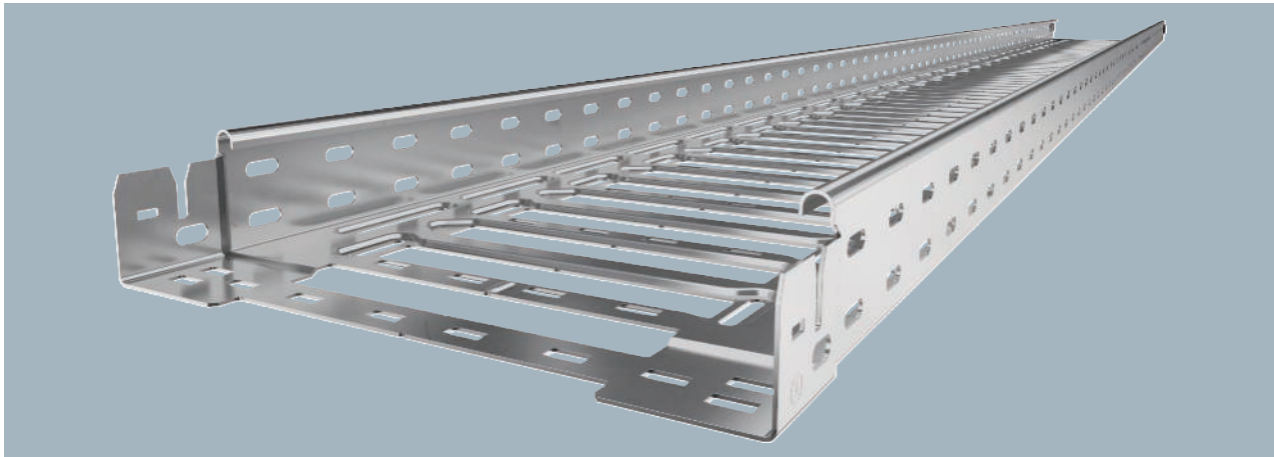

Typ	Breite mm	Blech- stärke mm	Mindest- bestell- menge m	Art.-Nr.
SKSM 610 A2	100	1,50	3	6059490
SKSM 620 A2	200	1,50	3	6059494
SKSM 630 A2	300	1,50	3	6059496
SKSM 640 A2	400	1,50	3	6059498
SKSM 650 A2	500	1,50	3	6059500
SKSM 660 A2	600	1,50	3	6059502

Kabelrinne mit integriertem Schnellbefestigungssystem. Die Nutzlänge der Kabelrinne beträgt 3.000 mm. Die Kabelrinne verfügt über eine durchgängige Seitenlochung von 7 x 20 mm für die Installation zusätzlicher Verbindungs- und Montagebauteile. Ab Kabelrinnenbreite 200 mm mit 30% Lochanteil, nach VdS Richtlinie 2092 zum Einsatz unter Sprinkleranlagen geeignet.

Typ	Länge mm	Nutz-			Maß L mm	Maß x mm	Maß y mm
		Maß B mm	quer- schnitt cm ²	Maß L mm			
SKSM 610 A2	3050	100	58	30	—	62	
SKSM 620 A2	3050	200	118	80	96	162	
SKSM 630 A2	3050	300	178	180	196	262	
SKSM 640 A2	3050	400	238	280	296	362	
SKSM 650 A2	3050	500	298	380	396	462	
SKSM 660 A2	3050	600	358	480	496	562	

Abmessungen

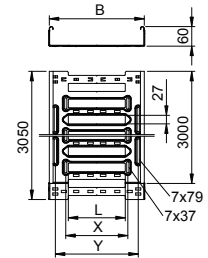

	1,5m kN/m	2,0m kN/m	3,0m kN/m
SKSM 610 A2	3	2,25	1
SKSM 620 A2	3	2,25	1
SKSM 630 A2	2,7	2,1	0,8
SKSM 640 A2	2,7	2,1	0,8
SKSM 650 A2	1,9	1,55	0,8
SKSM 660 A2	1,9	1,55	0,8

Belastung

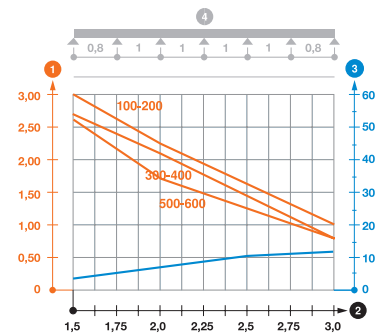

Belastungsdiagramm Kabelrinne Typ SKSM 60

- ① Zulässige Kabelrinnen-/leiterbelastung in kN/m ohne Mannlast
- ② Stützweite in m
- ③ Holmdurchbiegung in mm bei zulässig kN/m
- ④ Belastungsschema beim Prüfverfahren
- Belastungskurve mit Kabelrinne-/leiterbreite in mm
- Holmdurchbiegungskurve je nach Stützweite



Kabelrinne SKS-Magic® 60

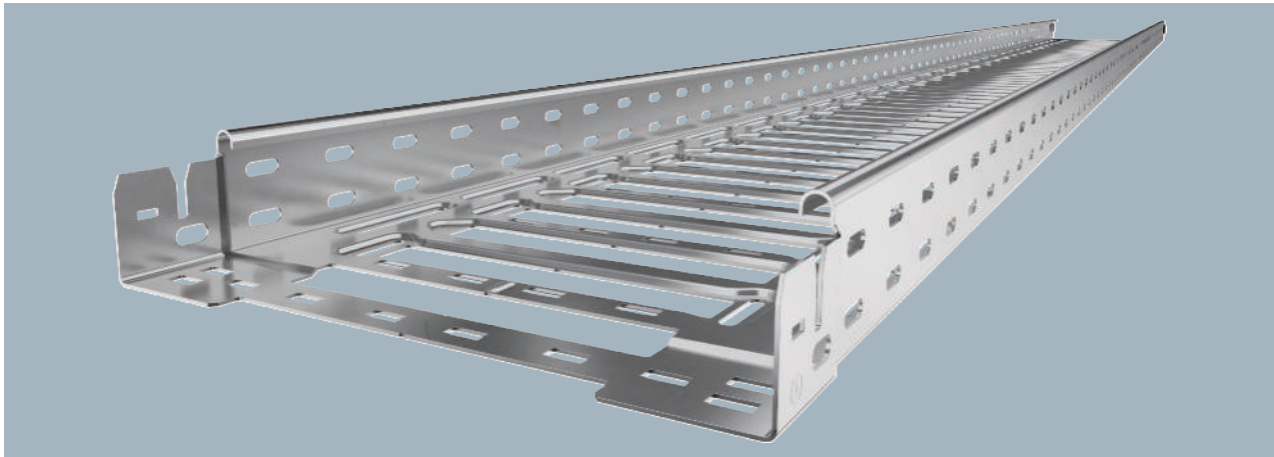

Kabelrinne mit integriertem Schnellbefestigungssystem. Die Nutzlänge der Kabelrinne beträgt 3.000 mm. Die Kabelrinne verfügt über eine durchgängige Seitenlochung von 7 x 20 mm für die Installation zusätzlicher Verbindungs- und Montagebauteile. Ab Kabelrinnenbreite 200 mm mit 30% Lochanteil, nach VdS Richtlinie 2092 zum Einsatz unter Sprinkleranlagen geeignet.

Typ	Breite mm	Blechstärke mm	Mindestbestellmenge m	Art.-Nr.
SKSM 610 A4	100	1,50	3	6059507
SKSM 620 A4	200	1,50	3	6059511
SKSM 630 A4	300	1,50	3	6059513
SKSM 640 A4	400	1,50	3	6059515
SKSM 650 A4	500	1,50	3	6059517
SKSM 660 A4	600	1,50	3	6059519

Abmessungen

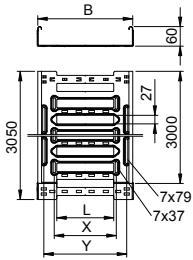

Typ	Maß Länge mm	Maß B mm	Nutzquerschnitt cm ²	Maß L mm	Maß x mm	Maß y mm
SKSM 610 A4	3050	100	58	30	—	62
SKSM 620 A4	3050	200	118	80	96	162
SKSM 630 A4	3050	300	178	180	196	262
SKSM 640 A4	3050	400	238	280	296	362
SKSM 650 A4	3050	500	298	380	396	462
SKSM 660 A4	3050	600	358	480	396	562

Belastung

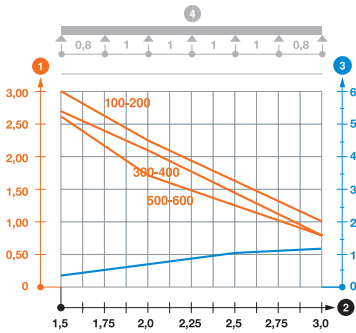

	1,5m kN/m	2,0m kN/m	3,0m kN/m
SKSM 610 A4	3	2,25	1
SKSM 620 A4	3	2,25	1
SKSM 630 A4	2,7	2,1	0,8
SKSM 640 A4	2,7	2,1	0,8
SKSM 650 A4	1,9	1,55	0,8
SKSM 660 A4	1,9	1,55	0,8

Belastungsdiagramm Kabelrinne Typ SKSM 60

- ① Zulässige Kabelrinnen-/leiterbelastung in kN/m ohne Mannlast
- ② Stützweite in m
- ③ Holmdurchbiegung in mm bei zulässig kN/m
- ④ Belastungsschema beim Prüfverfahren
- Belastungskurve mit Kabelrinne-/leiterbreite in mm
- Holmdurchbiegungskurve je nach Stützweite

Kabelrinne MKS-Magic® 60 ungelocht



Typ	Breite mm	Blech- stärke mm	Mindest- bestell- menge m	Art.-Nr.
MKSMU 610 FS	100	1,00	3	6059230
MKSMU 615 FS	150	1,00	3	6059232
MKSMU 620 FS	200	1,00	3	6059234
MKSMU 630 FS	300	1,00	3	6059237
MKSMU 640 FS	400	1,00	3	6059239
MKSMU 650 FS	500	1,00	3	6059241
MKSMU 660 FS	600	1,00	3	6059243

Ungelochte Kabelrinne mit integriertem Schnellbefestigungssystem. Die Nutlänge der Kabelrinne beträgt 3.000 mm.

Typ	Länge mm	Maß B mm	Nutz- quer- schnitt cm ²
MKSMU 610 FS	3050	100	58
MKSMU 615 FS	3050	150	88
MKSMU 620 FS	3050	200	118
MKSMU 630 FS	3050	300	178
MKSMU 640 FS	3050	400	238
MKSMU 650 FS	3050	500	298
MKSMU 660 FS	3050	600	358

Abmessungen

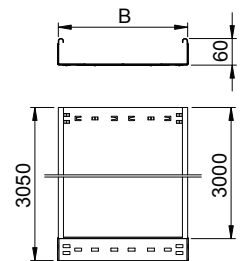

	1,5m kN/m	2,0m kN/m	2,5m kN/m
MKSMU 610 FS	1,5	1	0,5
MKSMU 615 FS	1,5	1	0,5
MKSMU 620 FS	1,5	1	0,5
MKSMU 630 FS	1,5	1	0,5
MKSMU 640 FS	1,5	1	0,5
MKSMU 650 FS	1,5	1	0,5
MKSMU 660 FS	1,5	1	0,5

Belastung

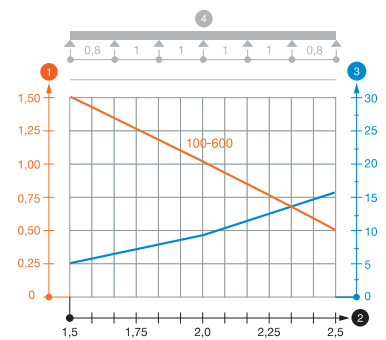

Belastungsdiagramm Kabelrinne Typ MKSMU 60

- ① Zulässige Kabelrinnen-/leiterbelastung in kN/m ohne Mannlast
- ② Stützweite in m
- ③ Holmdurchbiegung in mm bei zulässig kN/m
- ④ Belastungsschema beim Prüfverfahren
- Belastungskurve mit Kabelrinne-/leiterbreite in mm
- Holmdurchbiegungskurve je nach Stützweite



Kabelrinne MKS-Magic® 60 ungelocht

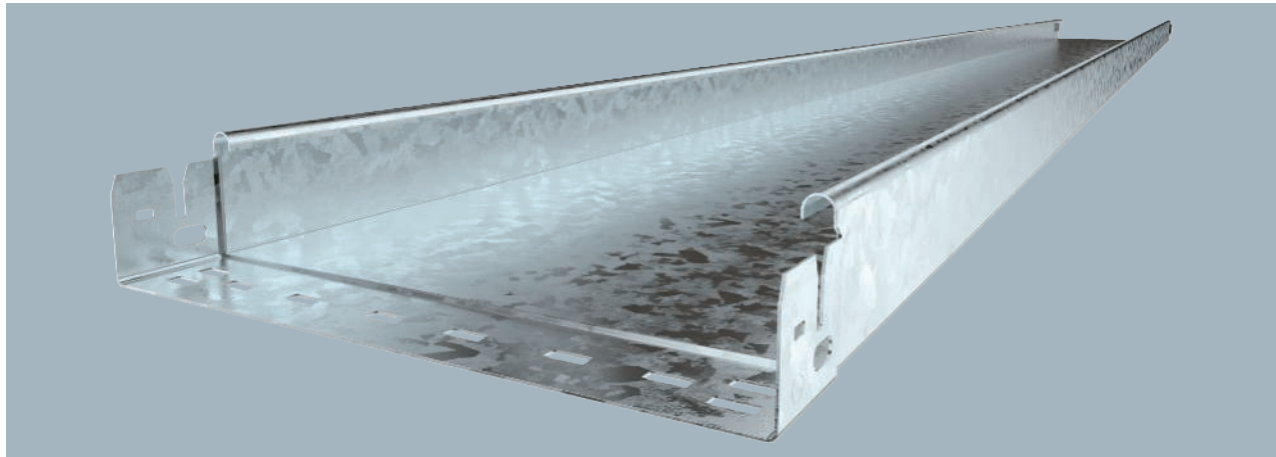

Ungelochte Kabelrinne mit integriertem Schnellbefestigungssystem. Die Nutzlänge der Kabelrinne beträgt 3.000 mm.

Typ	Breite mm	Blechstärke mm	Mindestbestellmenge m	Art.-Nr.
MKSMU 610 FT	100	1,00	3	6059248
MKSMU 615 FT	150	1,00	3	6059250
MKSMU 620 FT	200	1,00	3	6059252
MKSMU 630 FT	300	1,00	3	6059254
MKSMU 640 FT	400	1,00	3	6059256
MKSMU 650 FT	500	1,00	3	6059258
MKSMU 660 FT	600	1,00	3	6059260

Abmessungen

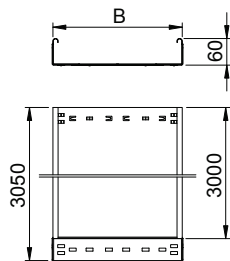

Typ	Länge mm	Maß B mm	Nutzquerschnitt cm ²
MKSMU 610 FT	3050	100	58
MKSMU 615 FT	3050	150	88
MKSMU 620 FT	3050	200	118
MKSMU 630 FT	3050	300	178
MKSMU 640 FT	3050	400	238
MKSMU 650 FT	3050	500	298
MKSMU 660 FT	3050	600	358

Belastung

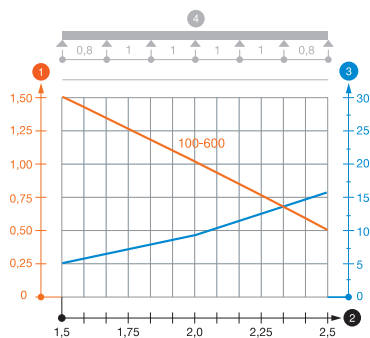

	1,5m kN/m	2,0m kN/m	2,5m kN/m
MKSMU 610 FT	1,5	1	0,5
MKSMU 615 FT	1,5	1	0,5
MKSMU 620 FT	1,5	1	0,5
MKSMU 630 FT	1,5	1	0,5
MKSMU 640 FT	1,5	1	0,5
MKSMU 650 FT	1,5	1	0,5
MKSMU 660 FT	1,5	1	0,5

Belastungsdiagramm Kabelrinne Typ MKSMU 60

- 1 Zulässige Kabelrinnen-/leiterbelastung in kN/m ohne Mannlast
- 2 Stützweite in m
- 3 Holmdurchbiegung in mm bei zulässig kN/m
- 4 Belastungsschema beim Prüfverfahren
- Belastungskurve mit Kabelrinne-/leiterbreite in mm
- Holmdurchbiegungskurve je nach Stützweite

Kabelrinne SKS-Magic® 60 ungelocht



Typ	Breite mm	Blechstärke mm	Mindestbestellmenge m	Art.-Nr.
SKSMU 610 FS	100	1,50	3	6059688
SKSMU 615 FS	150	1,50	3	6059690
SKSMU 620 FS	200	1,50	3	6059692
SKSMU 630 FS	300	1,50	3	6059694
SKSMU 640 FS	400	1,50	3	6059696
SKSMU 650 FS	500	1,50	3	6059698
SKSMU 660 FS	600	1,50	3	6059700

Ungelochte Kabelrinne mit integriertem Schnellbefestigungssystem. Die Nutzlänge der Kabelrinne beträgt 3.000 mm.

Typ	Länge mm	Maß B mm	Nutzquerschnitt cm ²
SKSMU 610 FS	3050	100	58
SKSMU 615 FS	3050	150	88
SKSMU 620 FS	3050	200	118
SKSMU 630 FS	3050	300	178
SKSMU 640 FS	3050	400	238
SKSMU 650 FS	3050	500	298
SKSMU 660 FS	3050	600	358

Abmessungen

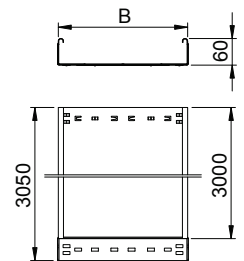

	1,5m kN/m	2,0m kN/m	2,5m kN/m	3,0m kN/m
SKSMU 610 FS	2,6	1,9	1,1	0,55
SKSMU 615 FS	2,6	1,9	1,1	0,55
SKSMU 620 FS	2,6	1,9	1,1	0,55
SKSMU 630 FS	2,6	1,9	1,1	0,55
SKSMU 640 FS	2,6	1,9	1,1	0,55
SKSMU 650 FS	2,6	1,9	1,1	0,55
SKSMU 660 FS	2,6	1,9	1,1	0,55

Belastung

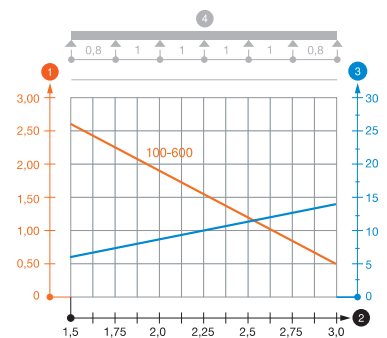

Belastungsdiagramm Kabelrinne Typ SKSMU 60

- ① Zulässige Kabelrinnen-/leiterbelastung in kN/m ohne Mannlast
- ② Stützweite in m
- ③ Holmdurchbiegung in mm bei zulässig kN/m
- ④ Belastungsschema beim Prüfverfahren
- Belastungskurve mit Kabelrinne-/leiterbreite in mm
- Holmdurchbiegungskurve je nach Stützweite



Kabelrinne SKS-Magic® 60 ungelocht

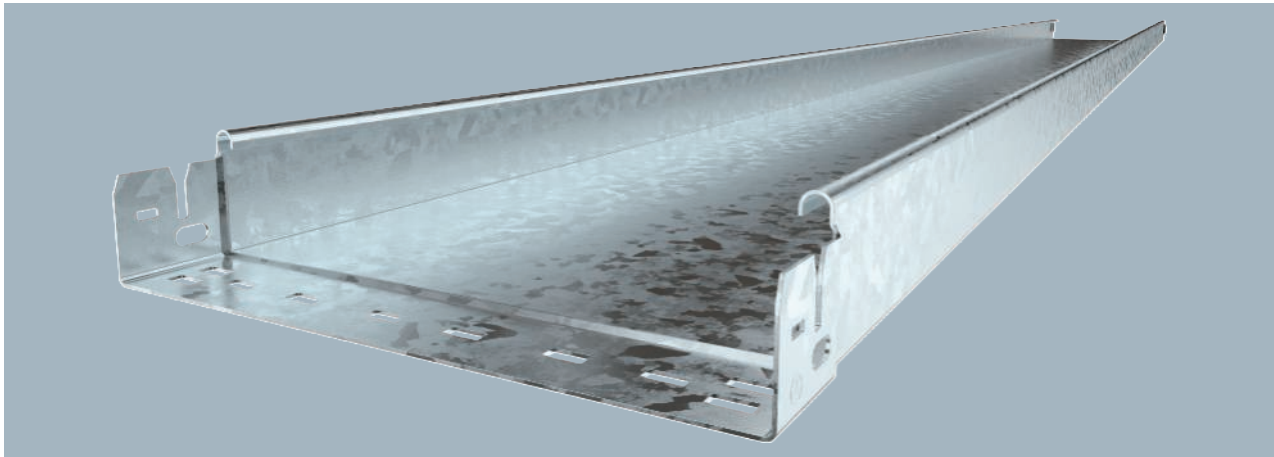

Ungelochte Kabelrinne mit integriertem Schnellbefestigungssystem. Die Nutzlänge der Kabelrinne beträgt 3.000 mm.

Typ	Breite mm	Blechstärke mm	Mindestbestellmenge m	Art.-Nr.
SKSMU 610 FT	100	1,50	3	6059705
SKSMU 615 FT	150	1,50	3	6059707
SKSMU 620 FT	200	1,50	3	6059709
SKSMU 630 FT	300	1,50	3	6059711
SKSMU 640 FT	400	1,50	3	6059713
SKSMU 650 FT	500	1,50	3	6059715
SKSMU 660 FT	600	1,50	3	6059717

Abmessungen

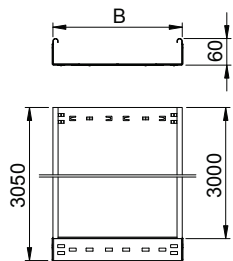

Typ	Länge mm	Maß B mm	Nutzquerschnitt cm ²
SKSMU 610 FT	3050	100	58
SKSMU 615 FT	3050	150	88
SKSMU 620 FT	3050	200	118
SKSMU 630 FT	3050	300	178
SKSMU 640 FT	3050	400	238
SKSMU 650 FT	3050	500	298
SKSMU 660 FT	3050	600	358

Belastung

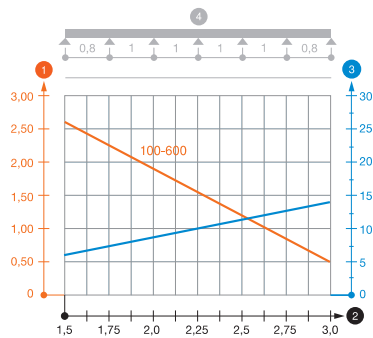

	1,5m kN/m	2,0m kN/m	2,5m kN/m	3,0m kN/m
SKSMU 610 FT	2,6	1,9	1,1	0,55
SKSMU 615 FT	2,6	1,9	1,1	0,55
SKSMU 620 FT	2,6	1,9	1,1	0,55
SKSMU 630 FT	2,6	1,9	1,1	0,55
SKSMU 640 FT	2,6	1,9	1,1	0,55
SKSMU 650 FT	2,6	1,9	1,1	0,55
SKSMU 660 FT	2,6	1,9	1,1	0,55

Belastungsdiagramm Kabelrinne Typ SKSMU 60

- 1 Zulässige Kabelrinnen-/leiterbelastung in kN/m ohne Mannlast
- 2 Stützweite in m
- 3 Holmdurchbiegung in mm bei zulässig kN/m
- 4 Belastungsschema beim Prüfverfahren
- Belastungskurve mit Kabelrinne-/leiterbreite in mm
- Holmdurchbiegungskurve je nach Stützweite

Kabelrinne SKS-Magic® 60 ungelocht



Typ	Breite mm	Blechstärke mm	Mindestbestellmenge m	Art.-Nr.
SKSMU 610 A2	100	1,50	3	6059722
SKSMU 620 A2	200	1,50	3	6059726
SKSMU 630 A2	300	1,50	3	6059728
SKSMU 640 A2	400	1,50	3	6059730
SKSMU 650 A2	500	1,50	3	6059732
SKSMU 660 A2	600	1,50	3	6059734

Ungelochte Kabelrinne mit integriertem Schnellbefestigungssystem. Die Nutzlänge der Kabelrinne beträgt 3.000 mm.

Typ	Länge mm	Maß B mm	Nutzquerschnitt cm ²
SKSMU 610 A2	3050	100	58
SKSMU 620 A2	3050	200	118
SKSMU 630 A2	3050	300	178
SKSMU 640 A2	3050	400	238
SKSMU 650 A2	3050	500	298
SKSMU 660 A2	3050	600	358

Abmessungen

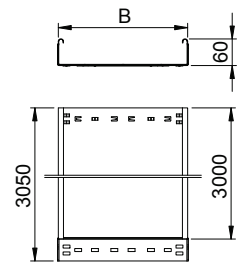

	1,5m kN/m	2,0m kN/m	2,5m kN/m	3,0m kN/m
SKSMU 610 A2	2,6	1,9	1,1	0,55
SKSMU 620 A2	2,6	1,9	1,1	0,55
SKSMU 630 A2	2,6	1,9	1,1	0,55
SKSMU 640 A2	2,6	1,9	1,1	0,55
SKSMU 650 A2	2,6	1,9	1,1	0,55
SKSMU 660 A2	2,6	1,9	1,1	0,55

Belastung

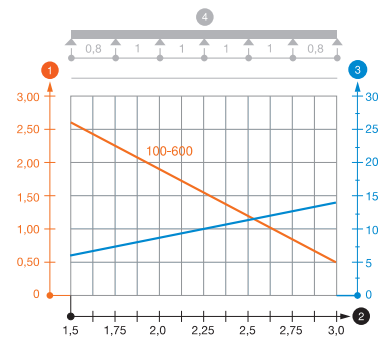

Belastungsdiagramm Kabelrinne Typ SKSMU 60

- ① Zulässige Kabelrinnen-/leiterbelastung in kN/m ohne Mannlast
- ② Stützweite in m
- ③ Holmdurchbiegung in mm bei zulässig kN/m
- ④ Belastungsschema beim Prüfverfahren
- Belastungskurve mit Kabelrinne-/leiterbreite in mm
- Holmdurchbiegungskurve je nach Stützweite

St FS DD



Typ	Maß H mm	Blech- stärke mm	Maß L mm	Mindest- bestell- menge m	Art.-Nr.
TSG 45 FS	45	0,75	3000	3	6062033
TSG 45 DD	45	0,75	3000	3	6062321

Trennsteg zur Trennung von Kabeln und Leitungen mit unterschiedlichen Spannungen oder Funktionen.

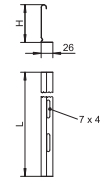

Trennsteg 45



A2 A4 2B



Typ	Maß H mm	Blech- stärke mm	Maß L mm	Mindest- bestell- menge m	Art.-Nr.
TSG 45 A2	45	0,75	3000	3	6062025
TSG 45 A4	45	0,75	3000	3	6062028

Trennsteg zur Trennung von Kabeln und Leitungen mit unterschiedlichen Spannungen oder Funktionen.

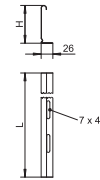

Trennsteg 45



St FS DD



Typ	Maß H mm	Blech- stärke mm	Maß L mm	Mindest- bestell- menge m	Art.-Nr.
TSG 60 FS	60	0,75	3000	3	6062068
TSG 60 DD	60	0,75	3000	3	6062327

Trennsteg zur Trennung von Kabeln und Leitungen mit unterschiedlichen Spannungen oder Funktionen.

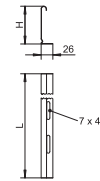

Trennsteg 60

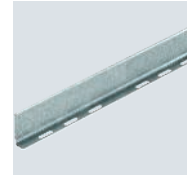

A2 A4 2B



Typ	Maß H mm	Blech- stärke mm	Maß L mm	Mindest- bestell- menge m	Art.-Nr.
TSG 60 A2	60	0,75	3000	3	6062084
TSG 60 A4	60	0,75	3000	3	6062086

Trennsteg zur Trennung von Kabeln und Leitungen mit unterschiedlichen Spannungen oder Funktionen.

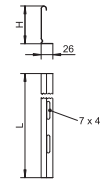

Trennsteg 60



A2 2B



Typ	Mindest- bestell- menge Stück	Art.-Nr.
TSGV A2	10	6067970

Trennstegverbinder zur schraubenlosen Verbindung des Trennstegs TSG in allen Seitenhöhen.

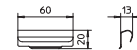

Trennstegverbinder

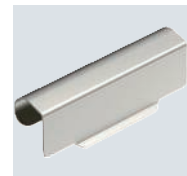

Längsverbinder-Set Magic 60

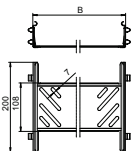
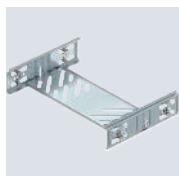

Typ	Seitenhöhe mm	Maß B mm	Mindestbestellmenge Stück	Art.-Nr.
KTSMV 610 FS	60	100	1	6068914
KTSMV 615 FS	60	150	1	6068916
KTSMV 620 FS	60	200	1	6068918
KTSMV 630 FS	60	300	1	6068920
KTSMV 640 FS	60	400	1	6068922
KTSMV 650 FS	60	500	1	6068924
KTSMV 660 FS	60	600	1	6068926
KTSMV 610 DD	60	100	1	6068936
KTSMV 615 DD	60	150	1	6068938
KTSMV 620 DD	60	200	1	6068940
KTSMV 630 DD	60	300	1	6068942
KTSMV 640 DD	60	400	1	6068944
KTSMV 650 DD	60	500	1	6068946
KTSMV 660 DD	60	600	1	6068948

Kabelrinnenverbinder mit Schnellbefestigung für die schraubenlose Verbindung von gelochten Kabelrinnen mit der Seitenhöhe 60 mm.

Durch die optimierte Bauform kann der Verbinder zur Herstellung von Radien und als Längenausgleichsstück bei großen Temperaturschwankungen eingesetzt werden.

Längsverbinder-Set Magic 60

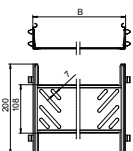
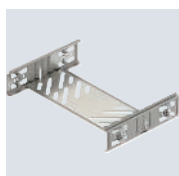

Typ	Seitenhöhe mm	Maß B mm	Mindestbestellmenge Stück	Art.-Nr.
KTSMV 610 A2	60	100	1	6068958
KTSMV 620 A2	60	200	1	6068962
KTSMV 630 A2	60	300	1	6068964
KTSMV 640 A2	60	400	1	6068966
KTSMV 650 A2	60	500	1	6068968
KTSMV 660 A2	60	600	1	6068970
KTSMV 610 A4	60	100	1	6068980
KTSMV 620 A4	60	200	1	6068984
KTSMV 630 A4	60	300	1	6068986
KTSMV 640 A4	60	400	1	6068988
KTSMV 650 A4	60	500	1	6068990
KTSMV 660 A4	60	600	1	6068992

Kabelrinnenverbinder mit Schnellbefestigung für die schraubenlose Verbindung von gelochten Kabelrinnen mit der Seitenhöhe 60 mm.

Durch die optimierte Bauform kann der Verbinder zur Herstellung von Radien und als Längenausgleichsstück bei großen Temperaturschwankungen eingesetzt werden.

Längsverbinder 60

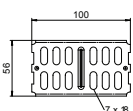
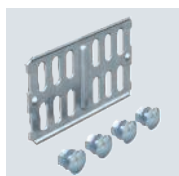

Typ	Seitenhöhe mm	Mindestbestellmenge Stück	Art.-Nr.
RLVK 60 FS	60	10	6067093
RLVK 60 FT	60	10	6067603

Längsverbinder für die gerade Verbindung von Kabelrinnen und Formteilen mit 60 mm Seitenhöhe. Inklusive anteiligem Befestigungsmaterial.

A2 A4 2B



Längsverbinder 60

Typ	Seitenhöhe mm	Mindestbestellmenge Stück	Art.-Nr.
RLVK 60 A2	60	10	6067654
RLVK 60 A4	60	10	6067675

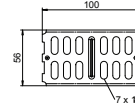

Längsverbinder für die gerade Verbindung von Kabelrinnen und Formteilen mit 60 mm Seitenhöhe.
Inklusive anteiligem Befestigungsmaterial.

St FS FT



Längs- und Winkelverbinder 60

Typ	Seitenhöhe mm	Mindestbestellmenge Stück	Art.-Nr.
RWVL 60 FS	60	10	6067115
RWVL 60 FT	60	10	6067611

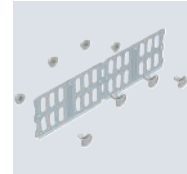
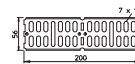

Längs- und Winkelverbinder für Kabelrinnen und Formteile mit 60 mm Seitenhöhe.
Inklusive anteiligem Befestigungsmaterial.

A2 A4 2B



Längs- und Winkelverbinder 60

Typ	Seitenhöhe mm	Mindestbestellmenge Stück	Art.-Nr.
RWVL 60 A2	60	10	6067662
RWVL 60 A4	60	10	6067664

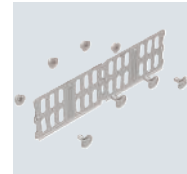
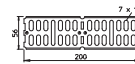

Längs- und Winkelverbinder für Kabelrinnen und Formteile mit 60 mm Seitenhöhe.
Inklusive anteiligem Befestigungsmaterial.

St FS FT



Gelenkverbinder 60

Typ	Seitenhöhe mm	Mindestbestellmenge Stück	Art.-Nr.
RGV 60 FS	60	10	7082010
RGV 60 FT	60	10	7082223

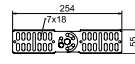

Gelenkverbinder für Kabelrinnen mit 60 mm Seitenhöhe.
Inklusive anteiligem Befestigungsmaterial.

A2 A4 2B



Gelenkverbinder 60

Typ	Seitenhöhe mm	Mindestbestellmenge Stück	Art.-Nr.
RGV 60 A2	60	10	7082258
RGV 60 A4	60	10	7082265

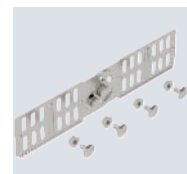
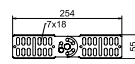

Gelenkverbinder für Kabelrinnen mit 60 mm Seitenhöhe.
Inklusive anteiligem Befestigungsmaterial.

Winkelverbinder 60

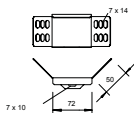

Typ	Seitenhöhe mm	Mindestbestellmenge Stück	Art.-Nr.
WKV 60 FS	60	5	6043062
WKV 60 FT	60	5	6042910

Winkelverbinder für Kabelrinnen mit 60 mm Seitenhöhe.
Inklusive anteiligem Befestigungsmaterial.

Eckverbinder 60

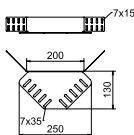
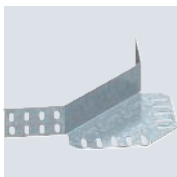

Typ	Seitenhöhe mm	Mindestbestellmenge Stück	Art.-Nr.
REV 60 FS	60	10	6067972
REV 60 DD	60	1	6069410

Eckverbinder für Kabelrinnen mit der Seitenhöhe 60 mm.
Befestigungsmaterialien sind separat zu bestellen.

Eckverbinder 60

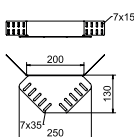

Typ	Seitenhöhe mm	Mindestbestellmenge Stück	Art.-Nr.
REV 60 A2	60	5	6068022
REV 60 A4	60	5	6068054

Eckverbinder für Kabelrinnen mit der Seitenhöhe 60 mm.
Befestigungsmaterialien sind separat zu bestellen.

Reduzierwinkel und Endabschlussblech 60

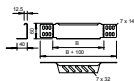
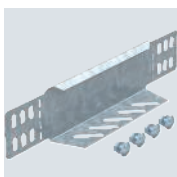

Typ	Seitenhöhe mm	Maß B mm	Mindestbestellmenge Stück	Art.-Nr.
RWEB 610 FS	60	100	1	7109105
RWEB 615 FS	60	150	1	7109156
RWEB 620 FS	60	200	1	7109202
RWEB 630 FS	60	300	1	7109296
RWEB 640 FS	60	400	1	7109407
RWEB 650 FS	60	500	1	7109504
RWEB 660 FS	60	600	1	7109601
RWEB 610 DD	60	100	1	7106106
RWEB 615 DD	60	150	1	7106110
RWEB 620 DD	60	200	1	7106114
RWEB 630 DD	60	300	1	7106118
RWEB 640 DD	60	400	1	7106122
RWEB 650 DD	60	500	1	7106126
RWEB 660 DD	60	600	1	7106130

Reduzierwinkel und Endabschlussblech für Kabelrinnen mit der Seitenhöhe 60 mm.
Ab der Breite 150 mm ist ein Untergurt mit einer Lochung vorhanden.
Inklusive anteiligem Befestigungsmaterial.

A2 A4 2B



Reduzierwinkel und Endabschlussblech 60

Typ	Seitenhöhe mm	Maß B mm	Mindestbestellmenge Stück	Art.-Nr.
RWEB 610 A2	60	100	1	7109814
RWEB 615 A2	60	150	1	7109816
RWEB 620 A2	60	200	1	7109830
RWEB 630 A2	60	300	1	7109857
RWEB 640 A2	60	400	1	7109873
RWEB 650 A2	60	500	1	7109903
RWEB 660 A2	60	600	1	7109938
RWEB 610 A4	60	95	1	7109951
RWEB 620 A4	60	195	1	7109953
RWEB 630 A4	60	295	1	7109955
RWEB 640 A4	60	395	1	7109957
RWEB 650 A4	60	495	1	7109959
RWEB 660 A4	60	595	1	7109961

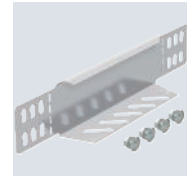
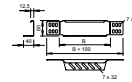

Reduzierwinkel und Endabschlussblech für Kabelrinnen mit der Seitenhöhe 60 mm.

Ab der Breite 150 mm ist ein Untergurt mit einer Lochung vorhanden.
Inklusive anteiligem Befestigungsmaterial.

St FS FT



45°-Bogen 60

Typ	Seitenhöhe mm	Maß B mm	Mindestbestellmenge Stück	Art.-Nr.
RB 45 610 FS	60	100	1	6036100
RB 45 615 FS	60	150	1	6036102
RB 45 620 FS	60	200	1	6036104
RB 45 630 FS	60	300	1	6036106
RB 45 640 FS	60	400	1	6036108
RB 45 650 FS	60	500	1	6036110
RB 45 660 FS	60	600	1	6036113
RB 45 610 FT	60	100	1	6036130
RB 45 615 FT	60	150	1	6036132
RB 45 620 FT	60	200	1	6036134
RB 45 630 FT	60	300	1	6036136
RB 45 640 FT	60	400	1	6036138
RB 45 650 FT	60	500	1	6036140
RB 45 660 FT	60	600	1	6036142

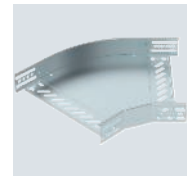
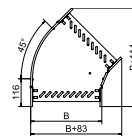

45°-Bogen zum Erstellen einer horizontalen Abzweigung, Formteil für rast- und schraubbare Kabelrinnen Seitenhöhe 60 mm. Schraubenlose Montage mit Doppelklemmen oder Schraubverbindung mit Flachrundschauben FRS und Kombimuttern M6. Einsetzbar im Innenbereich. Befestigungsmaterial muss separat bestellt werden.

90°-Bogen 60

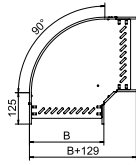
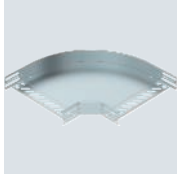

Typ	Seitenhöhe mm	Maß B mm	Mindestbestellmenge Stück	Art.-Nr.
RB 90 610 FS	60	100	1	6036560
RB 90 615 FS	60	150	1	6036562
RB 90 620 FS	60	200	1	6036564
RB 90 630 FS	60	300	1	6036566
RB 90 640 FS	60	400	1	6036568
RB 90 650 FS	60	500	1	6036570
RB 90 660 FS	60	600	1	6036572
RB 90 610 FT	60	100	1	6036590
RB 90 615 FT	60	150	1	6036592
RB 90 620 FT	60	200	1	6036594
RB 90 630 FT	60	300	1	6036596
RB 90 640 FT	60	400	1	6036598
RB 90 650 FT	60	500	1	6036600
RB 90 660 FT	60	600	1	6036602

90°-Bogen zum Erstellen einer horizontalen Abzweigung, Formteil für rast- und schraubbare Kabelrinnen Seitenhöhe 60 mm. Schraubenlose Montage mit Doppelklemmen oder Schraubverbindung mit Flachrundschrauben FRS und Kombimuttern M6. Einsetzbar im Innenbereich. Befestigungsmaterial muss separat bestellt werden.

90°-Bogen 60

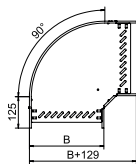
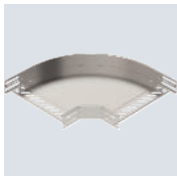

Typ	Seitenhöhe mm	Maß B mm	Mindestbestellmenge Stück	Art.-Nr.
RB 90 610 A2	60	100	1	6036620
RB 90 620 A2	60	200	1	6036624
RB 90 630 A2	60	300	1	6036626
RB 90 640 A2	60	400	1	6036628
RB 90 650 A2	60	500	1	6036630
RB 90 660 A2	60	600	1	6036632
RB 90 610 A4	60	100	1	6036650
RB 90 615 A4	60	150	1	6036652
RB 90 620 A4	60	200	1	6036654
RB 90 630 A4	60	300	1	6036656
RB 90 640 A4	60	400	1	6036658
RB 90 650 A4	60	500	1	6036660
RB 90 660 A4	60	600	1	6036662

90°-Bogen zum Erstellen einer horizontalen Abzweigung, Formteil für rast- und schraubbare Kabelrinnen Seitenhöhe 60 mm. Schraubenlose Montage mit Doppelklemmen oder Schraubverbindung mit Flachrundschrauben FRS und Kombimuttern M6. Einsetzbar im Innen- und Außenbereich. Befestigungsmaterial muss separat bestellt werden.



Bogen winkelverstellbar 60

Typ	Seitenhöhe mm	Maß B mm	Maß L mm	Mindestbestellmenge Stück	Art.-Nr.
RB W 610 FS	60	100	364	1	6037100
RB W 615 FS	60	150	442	1	6037102
RB W 620 FS	60	200	522	1	6037104
RB W 630 FS	60	300	678	1	6037106
RB W 640 FS	60	400	834	1	6037108
RB W 650 FS	60	500	992	1	6037110
RB W 660 FS	60	600	1150	1	6037112
RB W 610 FT	60	100	364	1	6037120
RB W 615 FT	60	150	442	1	6037122
RB W 620 FT	60	200	522	1	6037124
RB W 630 FT	60	300	678	1	6037126
RB W 640 FT	60	400	834	1	6037128
RB W 650 FT	60	500	992	1	6037130
RB W 660 FT	60	600	1150	1	6037132

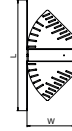

Winkelverstellbarer Bogen zum Erstellen einer horizontalen Abzweigung, Formteil für rast- und schraubbare Kabelrinnen Seitenhöhe 60 mm. Einstellbarer Winkel 0 - 90°. Schraubenlose Montage mit Doppelklemmen oder Schraubverbindung mit Flachrundschrauben FRS und Kombimuttern M6. Einsetzbar im Innenbereich. Befestigungsmaterial muss separat bestellt werden.



Bogen winkelverstellbar 60

Typ	Seitenhöhe mm	Maß B mm	Maß L mm	Mindestbestellmenge Stück	Art.-Nr.
RB W 610 A2	60	100	364	1	6037150
RB W 620 A2	60	200	522	1	6037154
RB W 630 A2	60	300	678	1	6037156
RB W 640 A2	60	400	834	1	6037158
RB W 650 A2	60	500	992	1	6037160
RB W 660 A2	60	600	1050	1	6037162
RB W 610 A4	60	100	364	1	6037170
RB W 620 A4	60	200	522	1	6037174
RB W 630 A4	60	300	678	1	6037176
RB W 640 A4	60	400	834	1	6037178
RB W 650 A4	60	500	992	1	6037180
RB W 660 A4	60	600	1150	1	6037182

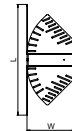

Winkelverstellbarer Bogen zum Erstellen einer horizontalen Abzweigung, Formteil für rast- und schraubbare Kabelrinnen Seitenhöhe 60 mm. Einstellbarer Winkel 0 - 90°. Schraubenlose Montage mit Doppelklemmen oder Schraubverbindung mit Flachrundschrauben FRS und Kombimuttern M6. Einsetzbar im Innen- und Außenbereich. Befestigungsmaterial muss separat bestellt werden.

90°-Vertikalbogen, steigend 60

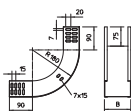
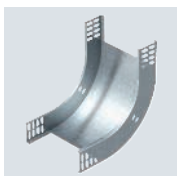

Typ	Seitenhöhe mm	Maß B mm	Mindestbestellmenge Stück	Art.-Nr.
RBV 610 S FS	60	100	1	7007005
RBV 615 S FS	60	150	1	7007009
RBV 620 S FS	60	200	1	7007013
RBV 630 S FS	60	300	1	7007017
RBV 640 S FS	60	400	1	7007021
RBV 650 S FS	60	500	1	7007025
RBV 660 S FS	60	600	1	7007029
RBV 610 S FT	60	100	1	7007006
RBV 615 S FT	60	150	1	7007010
RBV 620 S FT	60	200	1	7007014
RBV 630 S FT	60	300	1	7007018
RBV 640 S FT	60	400	1	7007022
RBV 650 S FT	60	500	1	7007026
RBV 660 S FT	60	600	1	7007030

Vertikalbogen 90° in steigender Ausführung für alle Kabelrinnentypen mit der Seitenhöhe 60 mm.
Der Vertikalbogen wird über das Ende der Kabelrinne geschoben und verschraubt.
Befestigungsmaterialien sind separat zu bestellen.

90°-Vertikalbogen, steigend 60

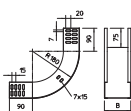
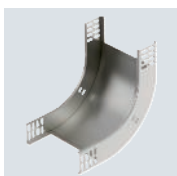

Typ	Seitenhöhe mm	Maß B mm	Mindestbestellmenge Stück	Art.-Nr.
RBV 610 S A2	60	100	1	7007105
RBV 620 S A2	60	200	1	7007109
RBV 630 S A2	60	300	1	7007113
RBV 640 S A2	60	400	1	7007117
RBV 650 S A2	60	500	1	7007119
RBV 660 S A2	60	600	1	7007121
RBV 610 S A4	60	100	1	7006720
RBV 620 S A4	60	200	1	7006724
RBV 630 S A4	60	300	1	7006728
RBV 640 S A4	60	400	1	7006732
RBV 650 S A4	60	500	1	7006736
RBV 660 S A4	60	600	1	7006740

Vertikalbogen 90° in steigender Ausführung für alle Kabelrinnentypen mit der Seitenhöhe 60 mm.
Der Vertikalbogen wird über das Ende der Kabelrinne geschoben und verschraubt.
Befestigungsmaterialien sind separat zu bestellen.

St FS FT



90°-Vertikalbogen, fallend 60

Typ	Seitenhöhe mm	Maß B mm	Mindestbestellmenge Stück	Art.-Nr.
RBV 610 F FS	60	100	1	7007055
RBV 615 F FS	60	150	1	7007059
RBV 620 F FS	60	200	1	7007063
RBV 630 F FS	60	300	1	7007067
RBV 640 F FS	60	400	1	7007071
RBV 650 F FS	60	500	1	7007075
RBV 660 F FS	60	600	1	7007079
RBV 610 F FT	60	100	1	7007056
RBV 615 F FT	60	150	1	7007060
RBV 620 F FT	60	200	1	7007064
RBV 630 F FT	60	300	1	7007068
RBV 640 F FT	60	400	1	7007072
RBV 650 F FT	60	500	1	7007076
RBV 660 F FT	60	600	1	7007080

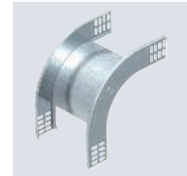
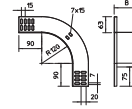

Vertikalbogen 90° in fallender Ausführung für alle Kabelrinnentypen mit der Seitenhöhe 60 mm.
Der Vertikalbogen wird über das Ende der Kabelrinne geschoben und verschraubt.
Befestigungsmaterialien sind separat zu bestellen.

A2 A4 2B



90°-Vertikalbogen, fallend 60

Typ	Seitenhöhe mm	Maß B mm	Mindestbestellmenge Stück	Art.-Nr.
RBV 610 F A2	60	100	1	7007155
RBV 620 F A2	60	200	1	7007157
RBV 630 F A2	60	300	1	7007159
RBV 640 F A2	60	400	1	7007161
RBV 650 F A2	60	500	1	7007163
RBV 660 F A2	60	600	1	7007165
RBV 610 F A4	60	100	1	7006750
RBV 620 F A4	60	200	1	7006754
RBV 630 F A4	60	300	1	7006758
RBV 640 F A4	60	400	1	7006762
RBV 650 F A4	60	500	1	7006766
RBV 660 F A4	60	600	1	7006770

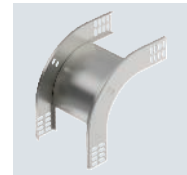
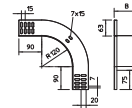

Vertikalbogen 90° in fallender Ausführung für alle Kabelrinnentypen mit der Seitenhöhe 60 mm.
Der Vertikalbogen wird über das Ende der Kabelrinne geschoben und verschraubt.
Befestigungsmaterialien sind separat zu bestellen.

Anbau-Abzweigstück 60

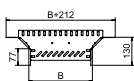
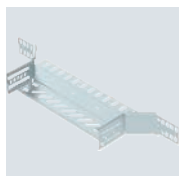

Typ	Seitenhöhe mm	Maß B mm	Mindestbestellmenge Stück	Art.-Nr.
RAA 610 FS	60	100	1	6042111
RAA 615 FS	60	150	1	6042113
RAA 620 FS	60	200	1	6042115
RAA 630 FS	60	300	1	6042117
RAA 640 FS	60	400	1	6042119
RAA 650 FS	60	500	1	6042121
RAA 660 FS	60	600	1	6042123
RAA 610 FT	60	100	1	6042211
RAA 615 FT	60	150	1	6042213
RAA 620 FT	60	200	1	6042215
RAA 630 FT	60	300	1	6042217
RAA 640 FT	60	400	1	6042219
RAA 650 FT	60	500	1	6042221
RAA 660 FT	60	600	1	6042223

Anbau-Abzweigstück zum Erstellen einer horizontalen Abzweigung oder Kreuzung, Formteil für rast- und schraubbare Kabelrinnen Seitenhöhe 60 mm. Schraubenlose Montage mit Doppelklemmen oder Schraubverbindung mit Flachrundschrauben FRS und Kombimuttern M6. Einsetzbar im Innenbereich. Befestigungsmaterial muss separat bestellt werden.

Anbau-Abzweigstück 60

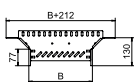
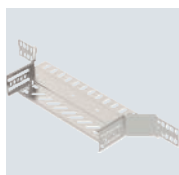

Typ	Seitenhöhe mm	Maß B mm	Mindestbestellmenge Stück	Art.-Nr.
RAA 610 A2	60	100	1	6042311
RAA 620 A2	60	200	1	6042315
RAA 630 A2	60	300	1	6042318
RAA 640 A2	60	400	1	6042319
RAA 650 A2	60	500	1	6042321
RAA 660 A2	60	600	1	6042341
RAA 610 A4	60	100	1	6042371
RAA 620 A4	60	200	1	6042375
RAA 630 A4	60	300	1	6042377
RAA 640 A4	60	400	1	6042379
RAA 650 A4	60	500	1	6042381
RAA 660 A4	60	600	1	6042383

Anbau-Abzweigstück zum Erstellen einer horizontalen Abzweigung oder Kreuzung, Formteil für rast- und schraubbare Kabelrinnen Seitenhöhe 60 mm. Schraubenlose Montage mit Doppelklemmen oder Schraubverbindung mit Flachrundschrauben FRS und Kombimuttern M6. Einsetzbar im Innen- und Außenbereich. Befestigungsmaterial muss separat bestellt werden.

T-Stück 60

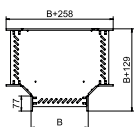
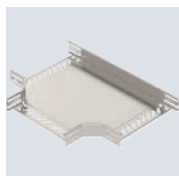

Typ	Seitenhöhe mm	Maß B mm	Mindestbestellmenge Stück	Art.-Nr.
RT 610 A4	60	100	1	6038180
RT 620 A4	60	200	1	6038182
RT 630 A4	60	300	1	6038184
RT 640 A4	60	400	1	6038186
RT 650 A4	60	500	1	6038188
RT 660 A4	60	600	1	6038190

T-Stück zum Erstellen einer horizontalen Abzweigung, Formteil für rast- und schraubbare Kabelrinnen Seitenhöhe 60 mm. Schraubenlose Montage mit Doppelklemmen oder Schraubverbindung mit Flachrundschrauben FRS und Kombimuttern M6. Einsetzbar im Innen- und Außenbereich. Befestigungsmaterial muss separat bestellt werden.



T-Stück 60

Typ	Seitenhöhe mm	Maß B mm	Mindestbestellmenge Stück	Art.-Nr.
RT 610 FS	60	100	1	6038100
RT 615 FS	60	150	1	6038102
RT 620 FS	60	200	1	6038104
RT 630 FS	60	300	1	6038106
RT 640 FS	60	400	1	6038108
RT 650 FS	60	500	1	6038110
RT 660 FS	60	600	1	6038112
RT 610 FT	60	100	1	6038130
RT 615 FT	60	150	1	6038132
RT 620 FT	60	200	1	6038134
RT 630 FT	60	300	1	6038136
RT 640 FT	60	400	1	6038138
RT 650 FT	60	500	1	6038140
RT 660 FT	60	600	1	6038142

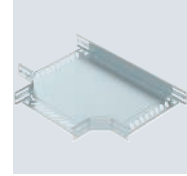
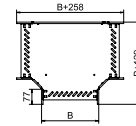

T-Stück zum Erstellen einer horizontalen Abzweigung, Formteil für rast- und schraubbare Kabelrinnen Seitenhöhe 60 mm. Schraubenlose Montage mit Doppelklemmen oder Schraubverbindung mit Flachrundschauben FRS und Kombimuttern M6. Einsetzbar im Innenbereich. Befestigungsmaterial muss separat bestellt werden.



Kreuzung 60

Typ	Seitenhöhe mm	Maß B mm	Mindestbestellmenge Stück	Art.-Nr.
RK 610 FS	60	100	1	7027311
RK 620 FS	60	200	1	7027313
RK 630 FS	60	300	1	7027315
RK 640 FS	60	400	1	7027317
RK 650 FS	60	500	1	7027319
RK 660 FS	60	600	1	7027321
RK 610 FT	60	100	1	7027411
RK 620 FT	60	200	1	7027413
RK 630 FT	60	300	1	7027415
RK 640 FT	60	400	1	7027417
RK 650 FT	60	500	1	7027419
RK 660 FT	60	600	1	7027421

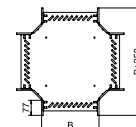

Kreuzung zum Erstellen einer horizontalen Abzweigung, Formteil für rast- und schraubbare Kabelrinnen Seitenhöhe 60 mm. Schraubenlose Montage mit Doppelklemmen oder Schraubverbindung mit Flachrundschauben FRS und Kombimuttern M6. Einsetzbar im Innenbereich. Befestigungsmaterial muss separat bestellt werden.



Kreuzung 60/100

Typ	Seitenhöhe mm	Maß B mm	Mindestbestellmenge Stück	Art.-Nr.
RK 610 A2	60	100	1	7027501
RK 620 A2	60	200	1	7027503
RK 630 A2	60	300	1	7027505
RK 640 A2	60	400	1	7027507
RK 650 A2	60	500	1	7027509
RK 660 A2	60	600	1	7027511

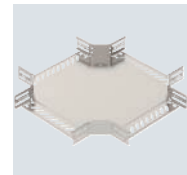
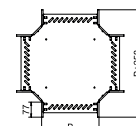

Kreuzung zum Erstellen einer horizontalen Abzweigung, Formteil für rast- und schraubbare Kabelrinnen Seitenhöhe 60 mm. Schraubenlose Montage mit Doppelklemmen oder Schraubverbindung mit Flachrundschauben FRS und Kombimutter M6. Einsetzbar im Innen- und Außenbereich. Befestigungsmaterial muss separat bestellt werden.

Gelenkbogen-Element, vertikal 60

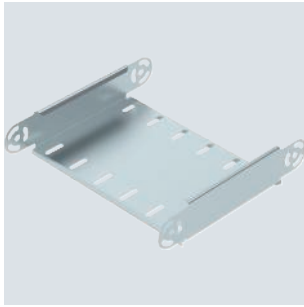

Typ	Seitenhöhe mm	Mindestbestellmenge Stück	Art.-Nr.
RGBEV 610 FS	60	1	7005326
RGBEV 620 FS	60	1	7005342
RGBEV 630 FS	60	1	7005369
RGBEV 640 FS	60	1	7005385
RGBEV 650 FS	60	1	7005407
RGBEV 660 FS	60	1	7005423
RGBEV 610 FT	60	1	7075103
RGBEV 620 FT	60	1	7075200
RGBEV 630 FT	60	1	7075308
RGBEV 640 FT	60	1	7075405
RGBEV 650 FT	60	1	7075502
RGBEV 660 FT	60	1	7075596

Gelenkbogen-Element, vertikal, für alle Kabelrinentypen mit der Seitenhöhe 60 mm.
Gelenkverbinder RGV 60 sind anteilig separat zu bestellen.

Abmessungen

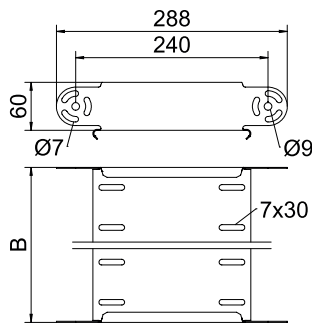

Typ	Maß B mm	Blechstärke mm
RGBEV 610 FS	100	1,00
RGBEV 620 FS	200	1,00
RGBEV 630 FS	300	1,00
RGBEV 640 FS	400	1,00
RGBEV 650 FS	500	1,00
RGBEV 660 FS	600	1,00

Einbau



Tabelle Radius

Anzahl Elemente	Radius
1	ca. 300 mm
2	ca. 450 mm
3	ca. 600 mm
4	ca. 750 mm
5	ca. 900 mm

Zwei Gelenkverbinder RGV 60 bitte separat bestellen.

A2 A4 2B

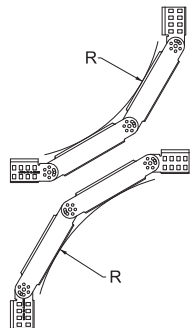

Gelenkbogen-Element, vertikal 60

Typ	Seitenhöhe mm	Mindestbestellmenge Stück	Art.-Nr.
RGBEV 610 A2	60	1	7075651
RGBEV 620 A2	60	1	7075653
RGBEV 630 A2	60	1	7075655
RGBEV 640 A2	60	1	7075657
RGBEV 650 A2	60	1	7075659
RGBEV 660 A2	60	1	7075661
RGBEV 610 A4	60	1	7075671
RGBEV 620 A4	60	1	7075673
RGBEV 630 A4	60	1	7075675
RGBEV 640 A4	60	1	7075677
RGBEV 650 A4	60	1	7075679
RGBEV 660 A4	60	1	7075681

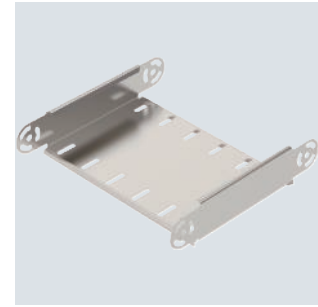

Gelenkbogen-Element, vertikal, für alle Kabelrinnentypen mit der Seitenhöhe 60 mm.
Gelenkverbinder RGV 60 sind anteilig separat zu bestellen.

Typ	Maß B mm	Blechstärke mm
RGBEV 610 A2	100	1,00
RGBEV 620 A2	200	1,00
RGBEV 630 A2	300	1,00
RGBEV 640 A2	400	1,00
RGBEV 650 A2	500	1,00
RGBEV 660 A2	600	1,00

Abmessungen



Tabelle Radius

Anzahl Elemente	Radius
1	ca. 300 mm
2	ca. 450 mm
3	ca. 600 mm
4	ca. 750 mm
5	ca. 900 mm

Zwei Gelenkverbinder RGV 60 bitte separat bestellen.

Einbau

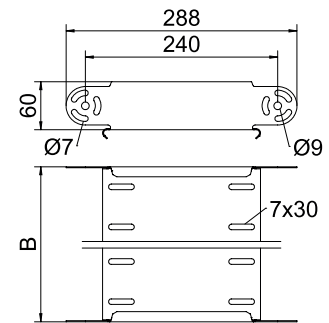
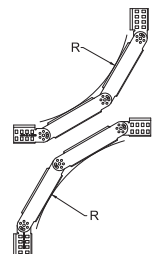

Systembeschreibung

Kabelrinnensystem MKS, SKS, DKS, IKS

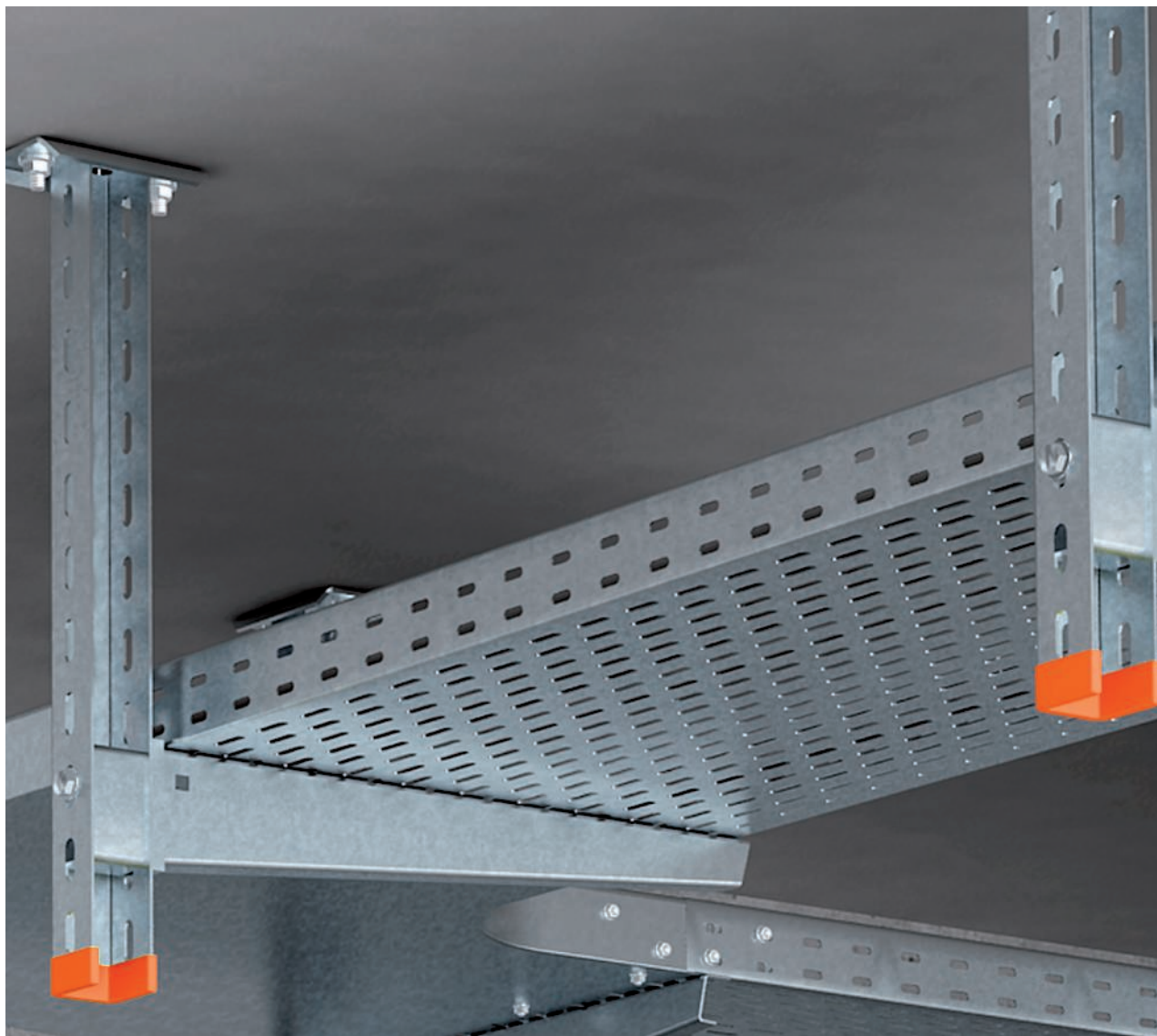

Die Kabelrinne eignet sich für die universelle Verlegung von Kabeln und Leitungen. Von der Schwachstromverkabelung bis zur Energieversorgung, von der Datenleitung bis zum Telekommunikationsnetz. Ein durchgängiges Programm mit sinnvollen Systembauteilen ermöglicht die perfekte Lösung für alle Aufgabenstellungen. Egal, ob der Einsatz im trockenen Innenbereich oder in aggressiver Atmosphäre erfolgt: Unterschiedliche Oberflächenausführungen und Materialien sorgen für einen sicheren Korrosionsschutz. Zur Verfügung stehen Seitenhöhen von 35, 60, 85 und 110 mm bis hin zu speziellen Kabelrinnensystemen DKS und IKS mit 30 % Lochanteil und großflä-

chigen Ein- bzw. Ausführungen.

Bei der Montage von Formteilen sollten immer zusätzliche Unterstützungen vorgesehen werden.

Zum System gehören neben den verschiedenen Formteilen selbstverständlich alle zweckmäßigen Arten von Verbindern und weiteres Zubehör wie Trennsteg, Stoßstellenleisten, Montageplatten und Deckel.

Die Montagebeispiele und Artikelbeschreibungen zu diesem System finden Sie detailliert auf den nächsten Seiten.

Installationsprinzip

Kabelrinnensystem MKS

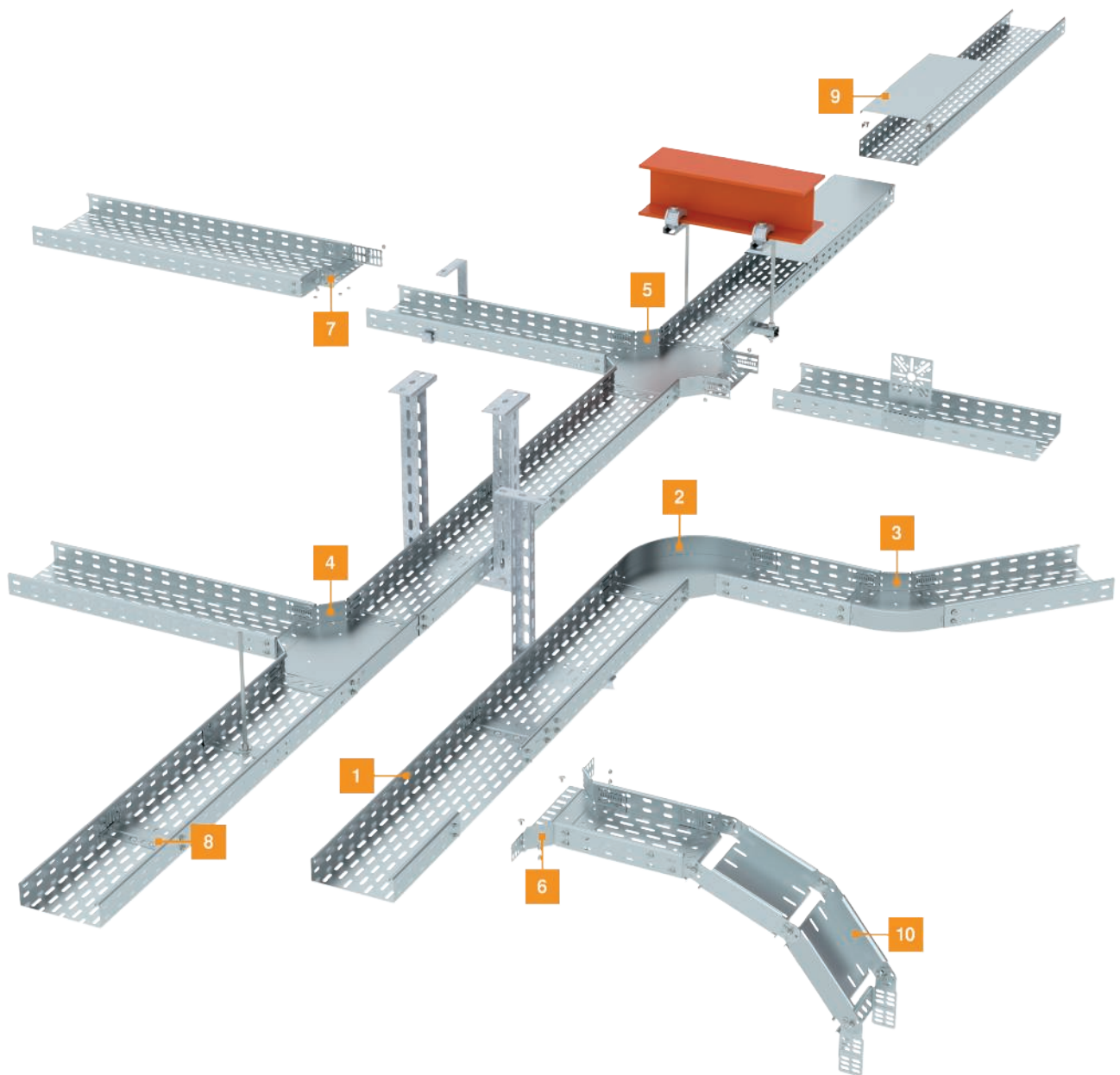

1	Kabelrinne MKS
2	Bogen 90°
3	Bogen 45°
4	T-Abzweigstück
5	Kreuzung
6	Anbau-Abzweigstück
7	Reduzierwinkel und Endabschlussblech
8	Längsverbinder und Stoßstellenleiste
9	Deckel mit Drehriegel
10	Gelenkbogen-Element

Installationsprinzip

Kabelrinnensystem SKS

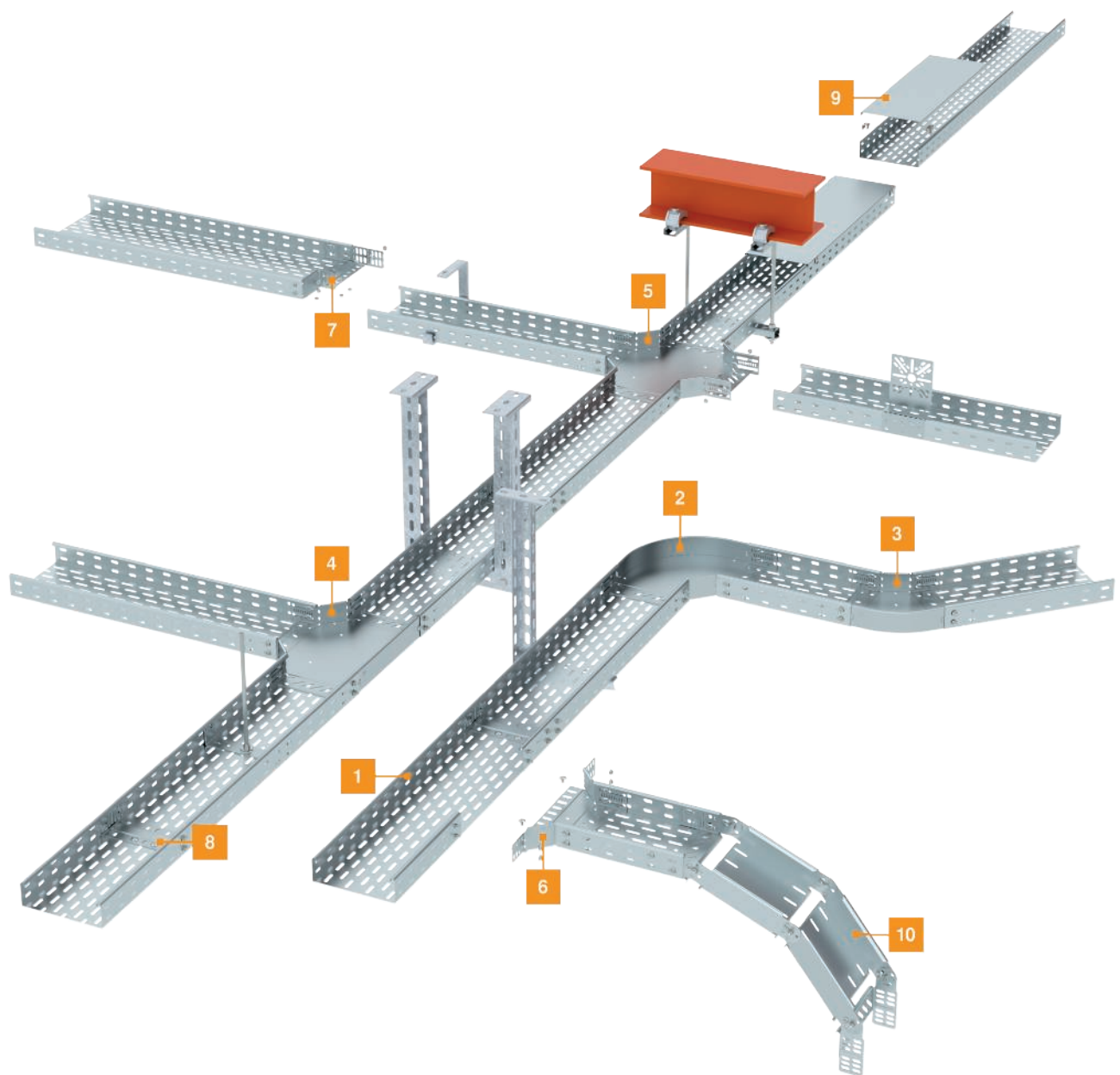

- | | |
|----|--------------------------------------|
| 1 | Kabelrinne SKS |
| 2 | Bogen 90° |
| 3 | Bogen 45° |
| 4 | T-Abzweigstück |
| 5 | Kreuzung |
| 6 | Anbau-Abzweigstück |
| 7 | Reduzierwinkel und Endabschlussblech |
| 8 | Längsverbinder und Stoßstellenleiste |
| 9 | Deckel mit Drehriegel |
| 10 | Gelenkbogen-Element |

Installationsprinzip

Kabelrinnensystem IKS

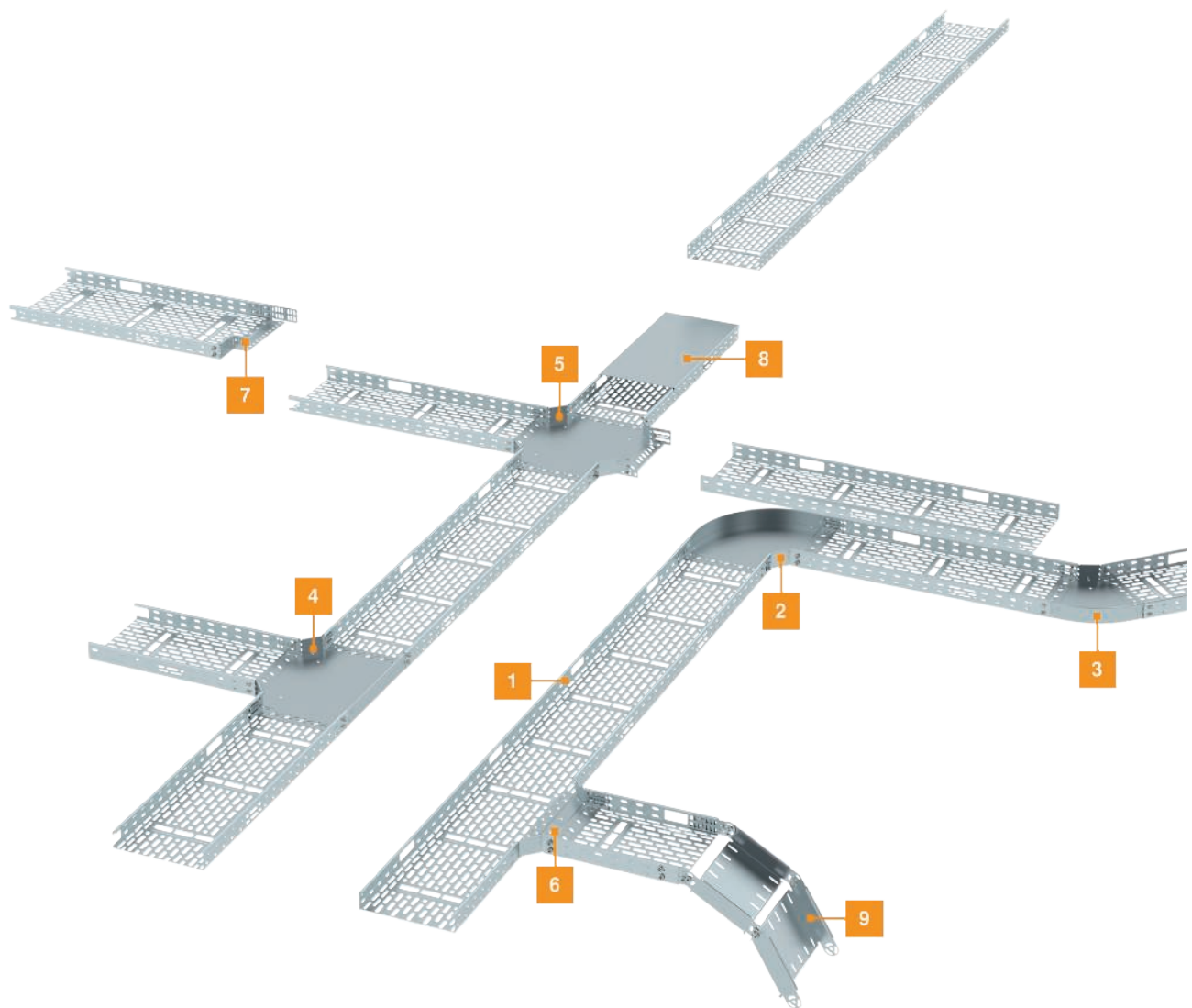

- | | |
|---|--------------------------------------|
| 1 | Kabelrinne IKS |
| 2 | Bogen 90° |
| 3 | Bogen 45° |
| 4 | T-Abzweigstück |
| 5 | Kreuzung |
| 6 | Anbau-Abzweigstück |
| 7 | Reduzierwinkel und Endabschlussblech |
| 8 | Ungelochter Deckel mit Deckelklammer |
| 9 | Gelenkbogen-Element |

Montagehilfe

Kabelrinnensystem MKS, SKS, DKS, IKS



Montage Längsverbinder-Set RV
Längsverbindung der Kabelrinnen durch einfaches Einklemmen des Verbinder-Sets RV in den Seitenholm.



Schraubenloses Längsverbinder-Set RV
Zugehörige Stoßstellenleiste nach unten drücken und einrasten.



Längsverbindung mit Stoßstellenabdeckung
Kabelrinne mit geschraubter Längsverbindung und Stoßstellenleiste Typ SSLB. Die Stoßstellenleiste ist auch über die Leiste des Längsverbinder-Sets RV montierbar.

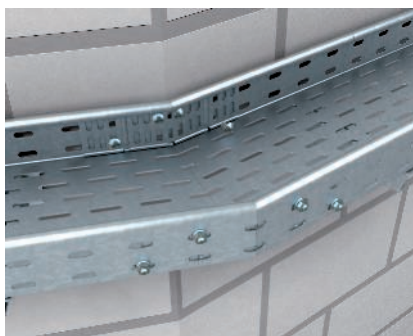

Winkelverbindung horizontal von Kabelrinnen
Horizontale Winkelverbindung von Kabelrinnen bei bauseits erstellten Winkeln und geschnittenen Kabelrinnenenden.



Gelenkverbindung vertikal von Kabelrinnen
Vertikale Gelenkverbindung von Kabelrinnen bei bauseits erstellten Höhenversprüngen mit beliebigen Winkeln.



Bogenerstellung mit Eckverbinder
Bei bauseits zu erstellenden 90°-Bögen kann zur Vergrößerung des Innenradius der Eckverbinder Typ REV eingesetzt werden.

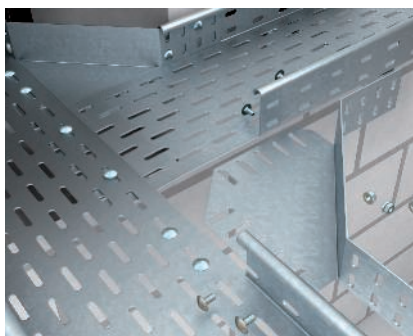

Direkte Verbindung mit Eckverbindern
Eckverbinder Typ REV zur Vergrößerung des Winkels bei Erstellung von T-Abzweigen ohne Formteile. Im Bereich von Abzweigen sollten weitere Unterstützungen vorgesehen werden.

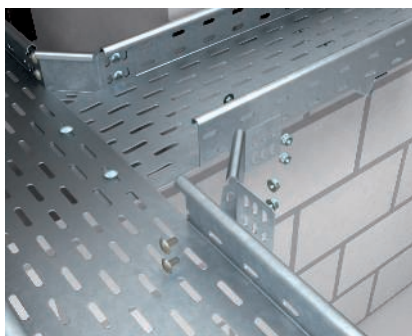

Abzweig mit Winkelverbinder
Montage eines bauseits angefertigten T-Abgangs mit Winkelverbindern Typ WKV. Im Bereich von Abzweigen sollten weitere Unterstützungen vorgesehen werden.



Einbau Reduzierwinkel und Endabschlussblech
Das Bauteil Reduzierwinkel und Endabschlussblech wird als Abschluss und zur Breitenreduzierung von Kabelrinnen eingesetzt.

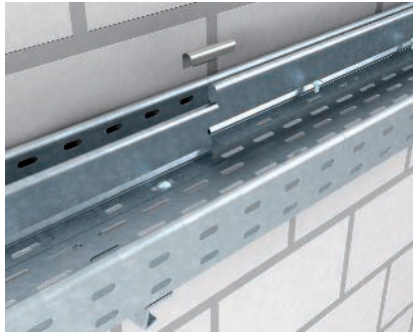

Trennstegmontage mit Schraubverbindung
Geschraubte Trennstegbefestigung des Trennsteg TSG 60 mit Flachrundschrauben M6x12. Der Trennsteg kann einfach über die Stoßstelle geführt werden und mit Hilfe des Trennstegverbinders TSGV schraubenlos verbunden werden.

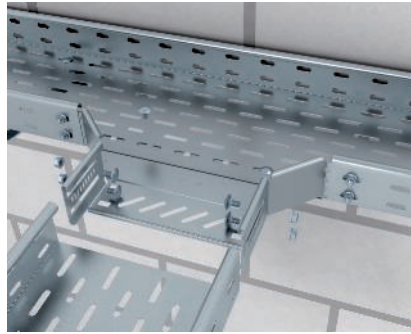

Montage Anbau-Abzweigstück (Breite 100 - 300 mm)
Zur Montage des Anbau-Abzweigstücks wird der Holm der Kabelrinne ausgetrennt und das Anbau-Abzweigstück eingefügt und verschraubt. Im Bereich der Formteile sollten weitere Unterstützungen vorgesehen werden.



Montage Anbau-Abzweigstück vertikal
Vertikaler Einbau des Anbau-Abzweigstücks als Abgangstrichter längs.

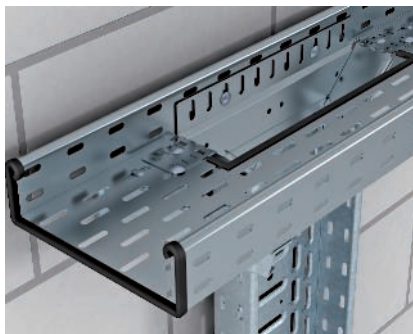

Montage Anbau-Abzweigstück vertikal
Vertikaler Einbau des Anbau-Abzweigstücks als Abgangstrichter längs.



Montage T-Abzweigstück
Das T-Abzweigstück wird mit Verbindern und Stoßstellenleiste mit der Kabelrinne verbunden. Im Bereich der Formteile sollten weitere Unterstützungen vorgesehen werden.

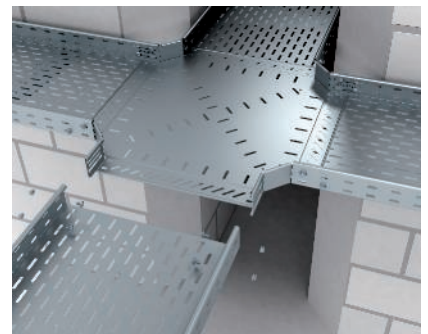

Montage Kreuzung
Die Kreuzung wird mit Verbindern und Stoßstellenleiste mit der Kabelrinne verbunden. Im Bereich der Formteile sollten weitere Unterstützungen vorgesehen werden.

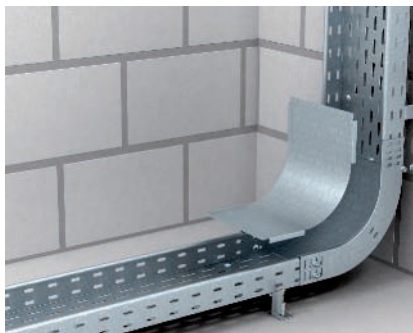

Bogen 90° (steigend/fallend)
Bogen 90° in steigender oder fallender Ausführung zur Herstellung einfacher vertikaler Richtungsänderungen.



Montage Gelenkbogen-Element vertikal
Montage des Gelenkbogen-Elements vertikal zur Herstellung von Gelenkbögen. Das Gelenkbogen-Element wird mit Gelenkverbindern mit der Kabelrinne verbunden.



Montage Gelenkbogen vertikal fallend
Gelenkbogen vertikal fallend zur Überbrückung von Höhenversätzen. Der Gelenkbogen wird mit Gelenkverbindern mit der Kabelrinne verbunden.



Montage Gelenkbogen vertikal steigend

Gelenkbogen vertikal steigend zur Überbrückung von Höhenversätzen. Der Gelenkbogen wird mit Gelenkverbindern an der Kabelrinne montiert.



Schraubenlose Deckelmontage

Ungelochte Deckel werden mit Deckelklammern Typ DK DRLU montiert. Die Deckelklammern werden zunächst an die Deckelkante geklemmt und dann mit Deckel auf den Kabelrinnenholm gerastet.

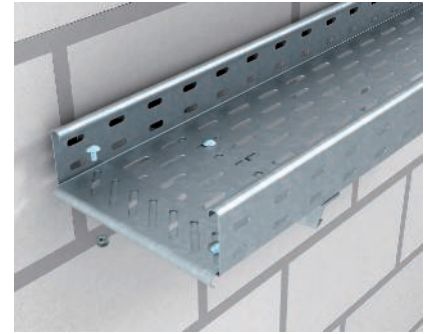

Montage Bodenendblech

Befestigung des Bodenendblechs Typ BEB zum Schutz von Kabeln und Leitungen.



Montageplatte mit Schnellbefestigung

Befestigung der Montageplatte Typ MP an der Kabelrinne. Die Montageplatte kann mit Schnellbefestigungen am Holm fixiert und mit Flachrundschauben Typ FRS B dauerhaft befestigt werden.

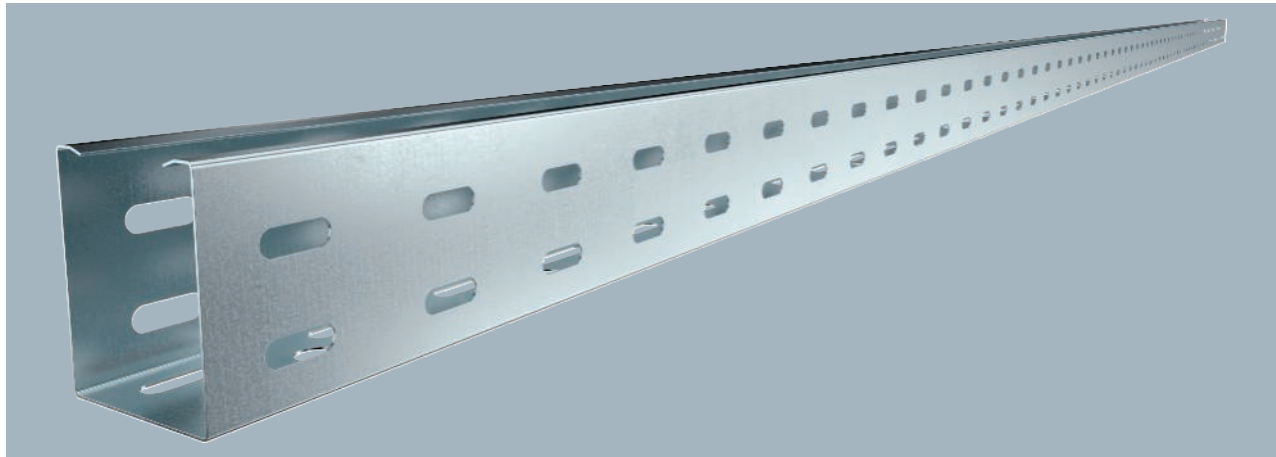

RKS 60 = Rationelles-Kabelrinnen-System in 60 mm Seitenhöhe (Bodenblech ungesickt).
 Kabelrinne mit durchgängiger Boden- und Seitenperforation sowie Mittelochung (Ø11 mm) im Boden für zusätzliche Befestigungen.

Typ	Seitenhöhe mm	Breite mm	Blechstärke mm	Mindestbestellmenge m	Art.-Nr.
RKS 605 FS	60	50	0,75	3	6047600
RKS 605 FT	60	50	0,75	3	6047602

Abmessungen

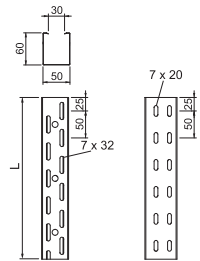

Typ	Maß mm	Nutzquerschnitt cm ²
RKS 605 FS	3000	30

Belastung

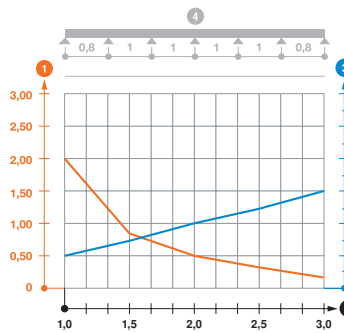

	1,0m kN/m	1,5m kN/m	2,0m kN/m	2,5m kN/m	3,0m kN/m
RKS 605 FS	2	0,8	0,5	0,35	0,15

Belastungsdiagramm Kabelrinne Typ RKS 60 ungesickt

- 1 Zulässige Kabelrinnen-/leiterbelastung in kN/m ohne Mannlast
- 2 Stützweite in m
- 3 Holmdurchbiegung in mm bei zulässig kN/m
- 4 Belastungsschema beim Prüfverfahren
- Belastungskurve mit Kabelrinne-/leiterbreite in mm
- Holmdurchbiegungskurve je nach Stützweite

Kabelrinne MKS 60

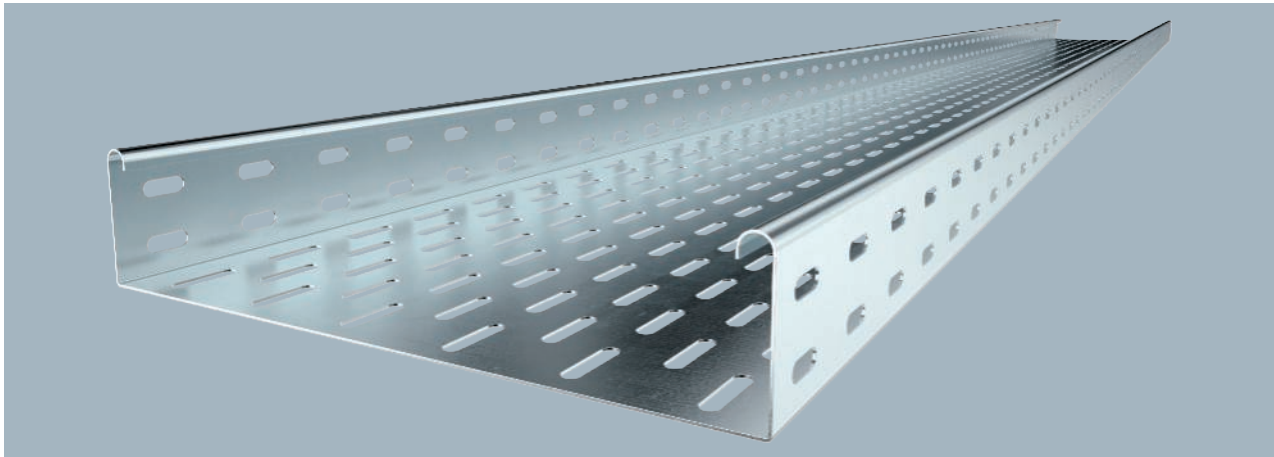

Typ	Breite mm	Blech- stärke mm	Mindest- bestell- menge m	Art.-Nr.
MKS 610 FS	100	1,00	3	6055109
MKS 615 FS	150	1,00	3	6055141
MKS 620 FS	200	1,00	3	6055206
MKS 630 FS	300	1,00	3	6055303
MKS 640 FS	400	1,00	3	6055400
MKS 650 FS	500	1,00	3	6055508
MKS 660 FS	600	1,00	3	6055524

Geprüft für die Installation oberhalb abgehängter Brandschutzdecken (Rinnenbreiten 100 - 400 mm, Brandbelastung 30 Minuten, Montageausführung und -parameter gemäß brandschutztechnischer Stellungnahmen)

MKS 60 = Mittelschweres-Kabelrinnen-System in 60 mm Seitenhöhe.

Typ	Länge mm	Maß W mm	Nutz- quer- schnitt cm ²
MKS 610 FS	3000	100	58
MKS 615 FS	3000	150	88
MKS 620 FS	3000	200	118
MKS 630 FS	3000	300	178
MKS 640 FS	3000	400	238
MKS 650 FS	3000	500	298
MKS 660 FS	3000	600	358

Abmessungen

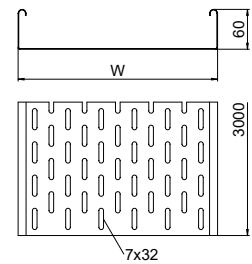

	1,5m kN/m	2,0m kN/m	2,5m kN/m
MKS 610 FS	1,5	1	0,5
MKS 615 FS	1,5	1	0,5
MKS 620 FS	1,5	1	0,5
MKS 630 FS	1,5	1	0,5
MKS 640 FS	1,5	1	0,5
MKS 650 FS	1,5	1	0,5
MKS 660 FS	1,5	1	0,5

Belastung

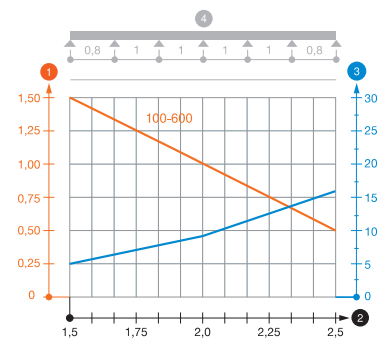

Belastungsdiagramm Kabelrinne Typ MKS 60

- ① Zulässige Kabelrinnen-/leiterbelastung in kN/m ohne Mannlast
- ② Stützweite in m
- ③ Holmdurchbiegung in mm bei zulässig kN/m
- ④ Belastungsschema beim Prüfverfahren
- Belastungskurve mit Kabelrinne-/leiterbreite in mm
- Holmdurchbiegungskurve je nach Stützweite

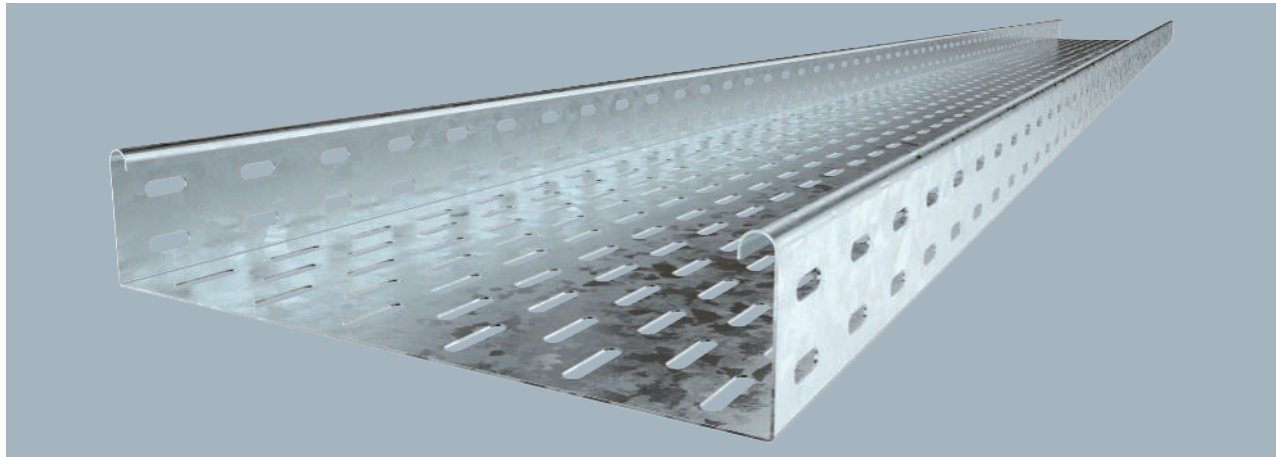

MKS 60 = Mittelschweres-Kabelrinnen-System in 60 mm Seitenhöhe.

Typ	Breite mm	Blechstärke mm	Mindestbestellmenge m	Art.-Nr.
MKS 610 FT	100	1,00	3	6055532
MKS 615 FT	150	1,00	3	6055559
MKS 620 FT	200	1,00	3	6055575
MKS 630 FT	300	1,00	3	6055613
MKS 640 FT	400	1,00	3	6055664
MKS 650 FT	500	1,00	3	6055699
MKS 660 FT	600	1,00	3	6055710

Abmessungen

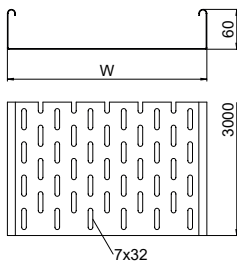

Typ	Länge mm	Maß W mm	Nutzquerschnitt cm ²
MKS 610 FT	3000	100	58
MKS 615 FT	3000	150	88
MKS 620 FT	3000	200	118
MKS 630 FT	3000	300	178
MKS 640 FT	3000	400	238
MKS 650 FT	3000	500	298
MKS 660 FT	3000	600	358

Belastung

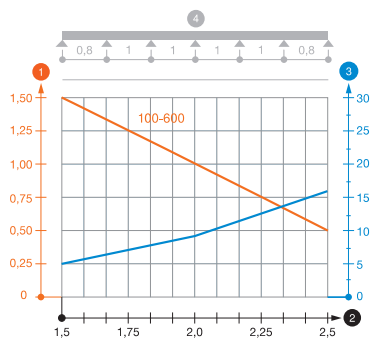

	1,5m kN/m	2,0m kN/m	2,5m kN/m
MKS 610 FT	1,5	1	0,5
MKS 615 FT	1,5	1	0,5
MKS 620 FT	1,5	1	0,5
MKS 630 FT	1,5	1	0,5
MKS 640 FT	1,5	1	0,5
MKS 650 FT	1,5	1	0,5
MKS 660 FT	1,5	1	0,5

Belastungsdiagramm Kabelrinne Typ MKS 60

- 1 Zulässige Kabelrinnen-/leiterbelastung in kN/m ohne Mannlast
- 2 Stützweite in m
- 3 Holmdurchbiegung in mm bei zulässig kN/m
- 4 Belastungsschema beim Prüfverfahren
- Belastungskurve mit Kabelrinne-/leiterbreite in mm
- Holmdurchbiegungskurve je nach Stützweite

Kabelrinne MKS 60

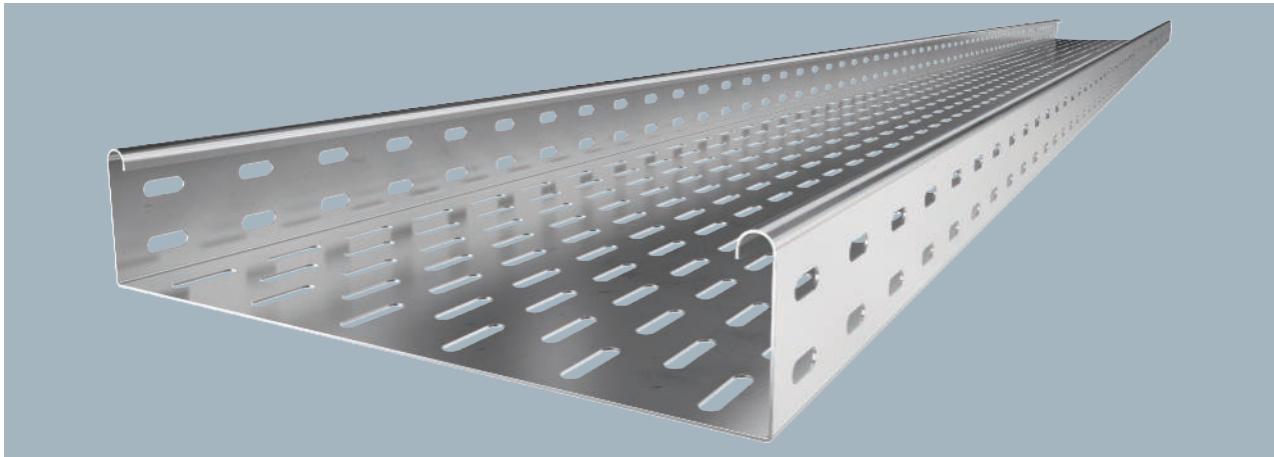

Typ	Breite mm	Blech- stärke mm	Mindest- bestell- menge m	Art.-Nr.
MKS 610 A2	100	1,00	3	6056016
MKS 620 A2	200	1,00	3	6056024
MKS 630 A2	300	1,00	3	6056040
MKS 640 A2	400	1,00	3	6056059

Verbindungsstücke sind anteilig separat zu bestellen.
MKS 60 = Mittelschweres-Kabelrinnen-System in 60 mm Seitenhöhe.

Typ	Länge mm	Maß W mm	Nutz- quer- schnitt cm ²
MKS 610 A2	3000	100	58
MKS 620 A2	3000	200	118
MKS 630 A2	3000	300	178
MKS 640 A2	3000	400	238

Abmessungen

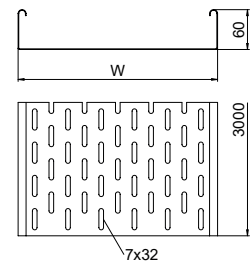

	1,5m kN/m	2,0m kN/m	2,5m kN/m
MKS 610 A2	1,5	1	0,5
MKS 620 A2	1,5	1	0,5
MKS 630 A2	1,5	1	0,5
MKS 640 A2	1,5	1	0,5

Belastung

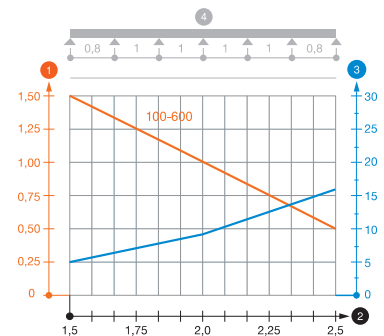

Belastungsdiagramm Kabelrinne MKS 60 VA

- ① Zulässige Kabelrinnen-/leiterbelastung in kN/m ohne Mannlast
- ② Stützweite in m
- ③ Holmdurchbiegung in mm bei zulässig kN/m
- ④ Belastungsschema beim Prüfverfahren
- Belastungskurve mit Kabelrinne-/leiterbreite in mm
- Holmdurchbiegungskurve je nach Stützweite



Kabelrinne SKS 60

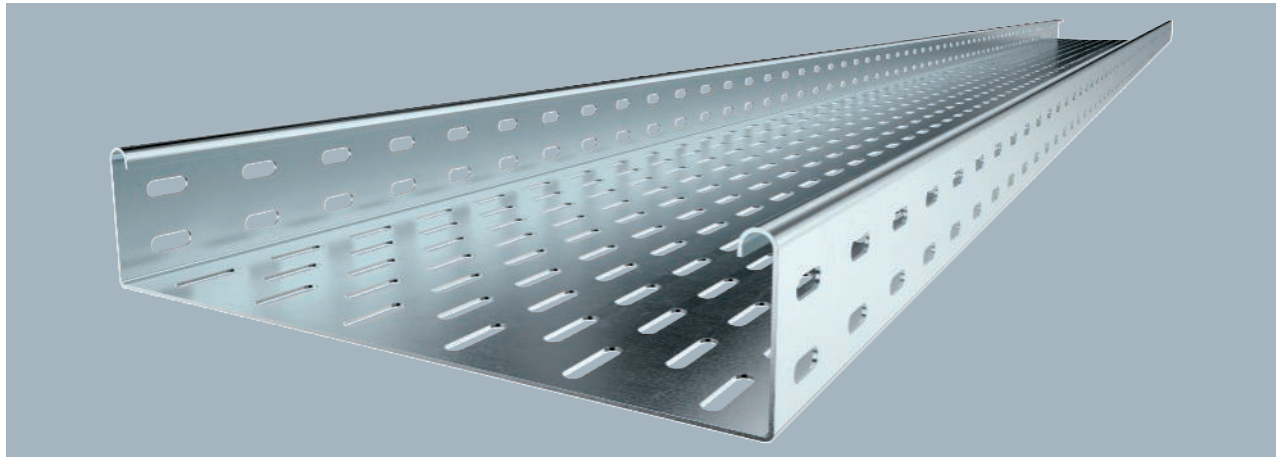

Die Kabelrinne Typ SKS kann auch für den Funktionserhalt verwendet werden. Weitere Angaben siehe BSS-Brandschutz-Systeme.
SKS 60 = Schweres-Kabelrinnen-System in 60 mm Seitenhöhe.

Typ	Breite mm	Blechstärke mm	BS m	Mindestbestellmenge	Art.-Nr.
SKS 610 FS	100	1,50	3		6056105
SKS 615 FS	150	1,50	3		6056156
SKS 620 FS	200	1,50	3		6056202
SKS 630 FS	300	1,50	3		6056296
SKS 640 FS	400	1,50	3		6056407
SKS 650 FS	500	1,50	3		6056504
SKS 660 FS	600	1,50	3		6056601

Abmessungen

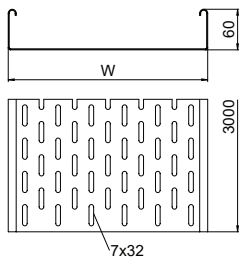

Typ	Länge mm	Maß W mm	Nutzquerschnitt cm ²
SKS 610 FS	3000	100	58
SKS 615 FS	3000	150	88
SKS 620 FS	3000	200	118
SKS 630 FS	3000	300	178
SKS 640 FS	3000	400	238
SKS 650 FS	3000	500	298
SKS 660 FS	3000	600	358

Belastung

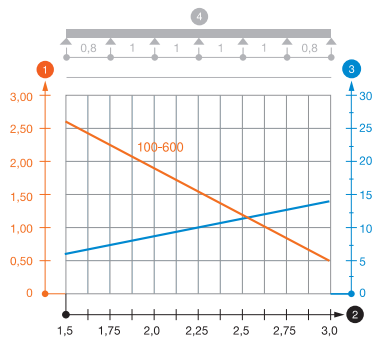

	1,5m kN/m	2,0m kN/m	2,5m kN/m	3,0m kN/m
SKS 610 FS	2,65	1,8	1,15	0,5
SKS 615 FS	2,65	1,8	1,15	0,5
SKS 620 FS	2,65	1,8	1,15	0,5
SKS 630 FS	2,65	1,8	1,15	0,5
SKS 640 FS	2,65	1,8	1,15	0,5
SKS 650 FS	2,65	1,8	1,15	0,5
SKS 660 FS	2,65	1,8	1,15	0,5

Belastungsdiagramm Kabelrinne Typ SKS 60

- 1 Zulässige Kabelrinnen-/leiterbelastung in kN/m ohne Mannlast
- 2 Stützweite in m
- 3 Holmdurchbiegung in mm bei zulässig kN/m
- 4 Belastungsschema beim Prüfverfahren
- Belastungskurve mit Kabelrinne-/leiterbreite in mm
- Holmdurchbiegungskurve je nach Stützweite

Kabelrinne SKS 60

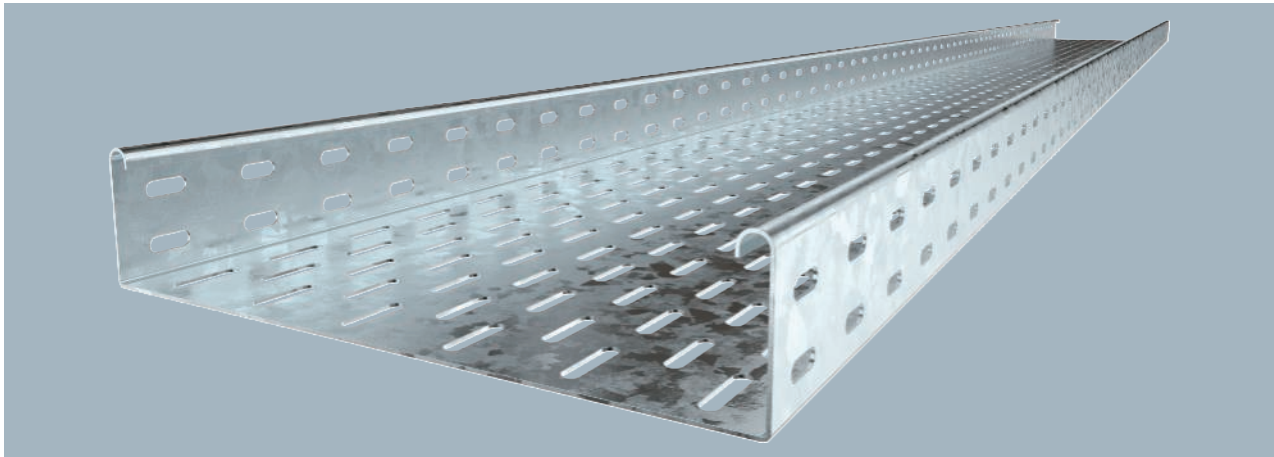

Typ	Breite mm	Blech- stärke mm	Mindest- bestell- menge m	Art.-Nr.
SKS 610 FT	100	1,50	3	6056636
SKS 615 FT	150	1,50	3	6056644
SKS 620 FT	200	1,50	3	6056652
SKS 630 FT	300	1,50	3	6056679
SKS 640 FT	400	1,50	3	6056695
SKS 650 FT	500	1,50	3	6056717
SKS 660 FT	600	1,50	3	6056733

Die Kabelrinne Typ SKS kann auch für den Funktionserhalt verwendet werden. Weitere Angaben siehe BSS-Brandschutz-Systeme.

SKS 60 = Schweres-Kabelrinnen-System in 60 mm Seitenhöhe.

Typ	Länge mm	Maß W mm	Nutz- quer- schnitt cm ²
SKS 610 FT	3000	100	58
SKS 615 FT	3000	150	88
SKS 620 FT	3000	200	118
SKS 630 FT	3000	300	178
SKS 640 FT	3000	400	238
SKS 650 FT	3000	500	298
SKS 660 FT	3000	600	358

Abmessungen

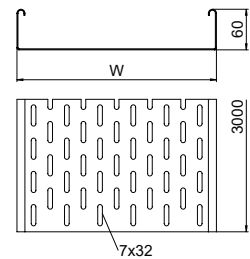

	1,5m kN/m	2,0m kN/m	2,5m kN/m	3,0m kN/m
SKS 610 FT	2,65	1,8	1,15	0,5
SKS 615 FT	2,65	1,8	1,15	0,5
SKS 620 FT	2,65	1,8	1,15	0,5
SKS 630 FT	2,65	1,8	1,15	0,5
SKS 640 FT	2,65	1,8	1,15	0,5
SKS 650 FT	2,65	1,8	1,15	0,5
SKS 660 FT	2,65	1,8	1,15	0,5

Belastung

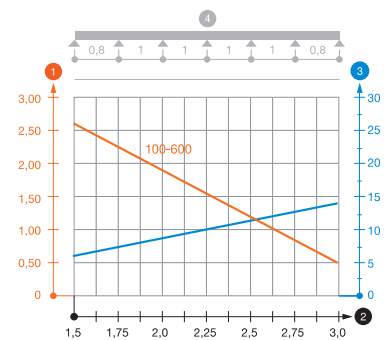

Belastungsdiagramm Kabelrinne Typ SKS 60

- ① Zulässige Kabelrinnen-/leiterbelastung in kN/m ohne Mannlast
- ② Stützweite in m
- ③ Holmdurchbiegung in mm bei zulässig kN/m
- ④ Belastungsschema beim Prüfverfahren
- Belastungskurve mit Kabelrinne-/leiterbreite in mm
- Holmdurchbiegungskurve je nach Stützweite

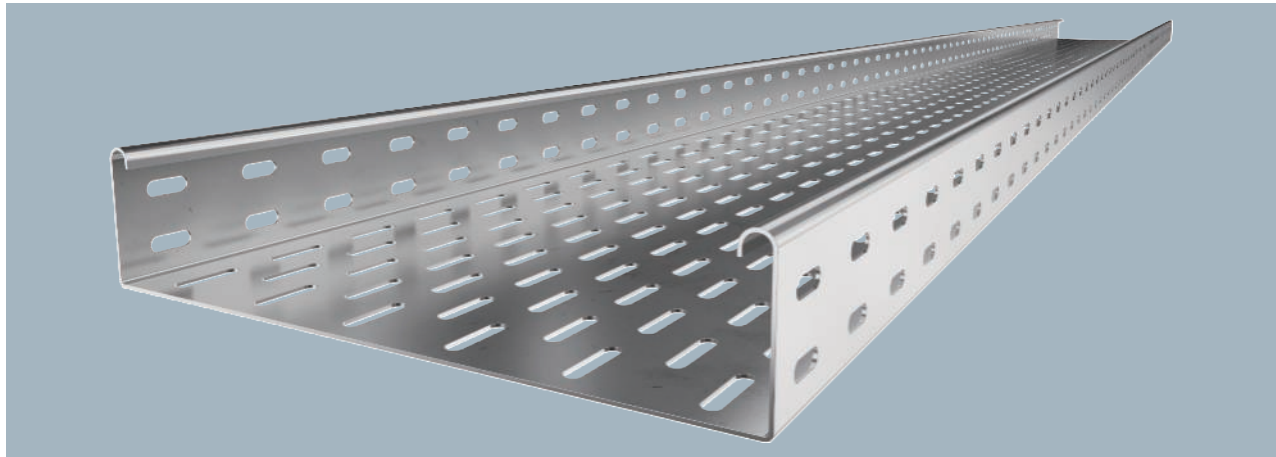

Die Kabelrinne Typ SKS kann auch für den Funktionserhalt verwendet werden. Weitere Angaben siehe BSS-Brandschutz-Systeme. Die Kabelrinne wird auf dem Ausleger mit Schrauben Typ FRS M6 x 12 befestigt.
Verbindungsstücke sind anteilig separat zu bestellen.
SKS 60 = Schweres-Kabelrinnen-System in 60 mm Seitenhöhe.

Typ	Breite mm	Blechstärke mm	Mindestbestellmenge m	Art.-Nr.
SKS 610 A2	100	1,50	3	6056735
SKS 620 A2	200	1,50	3	6056737
SKS 630 A2	300	1,50	3	6056739
SKS 640 A2	400	1,50	3	6056742
SKS 650 A2	500	1,50	3	6056744
SKS 660 A2	600	1,50	3	6056746

Abmessungen

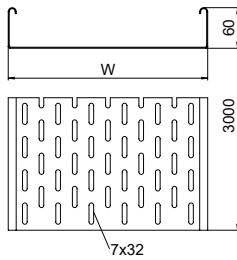

Typ	Länge mm	Maß W mm	Nutzquerschnitt cm ²
SKS 610 A2	3000	100	58
SKS 620 A2	3000	200	118
SKS 630 A2	3000	300	178
SKS 640 A2	3000	400	238
SKS 650 A2	3000	500	298
SKS 660 A2	3000	600	358

Belastung

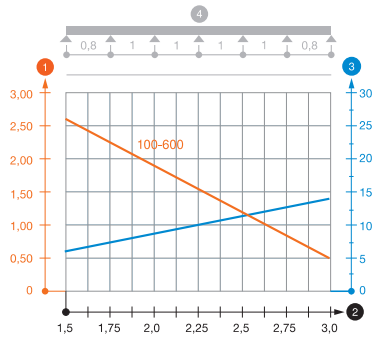

	1,5m kN/m	2,0m kN/m	2,5m kN/m	3,0m kN/m
SKS 610 A2	2,65	1,8	1,15	0,5
SKS 620 A2	2,65	1,8	1,15	0,5
SKS 630 A2	2,65	1,8	1,15	0,5
SKS 640 A2	2,65	1,8	1,15	0,5
SKS 650 A2	2,65	1,8	1,15	0,5
SKS 660 A2	2,65	1,8	1,15	0,5

Belastungsdiagramm Kabelrinne Typ SKS 60

- 1 Zulässige Kabelrinnen-/leiterbelastung in kN/m ohne Mannlast
- 2 Stützweite in m
- 3 Holmdurchbiegung in mm bei zulässig kN/m
- 4 Belastungsschema beim Prüfverfahren
- Belastungskurve mit Kabelrinne-/leiterbreite in mm
- Holmdurchbiegungskurve je nach Stützweite

Kabelrinne SKS 60

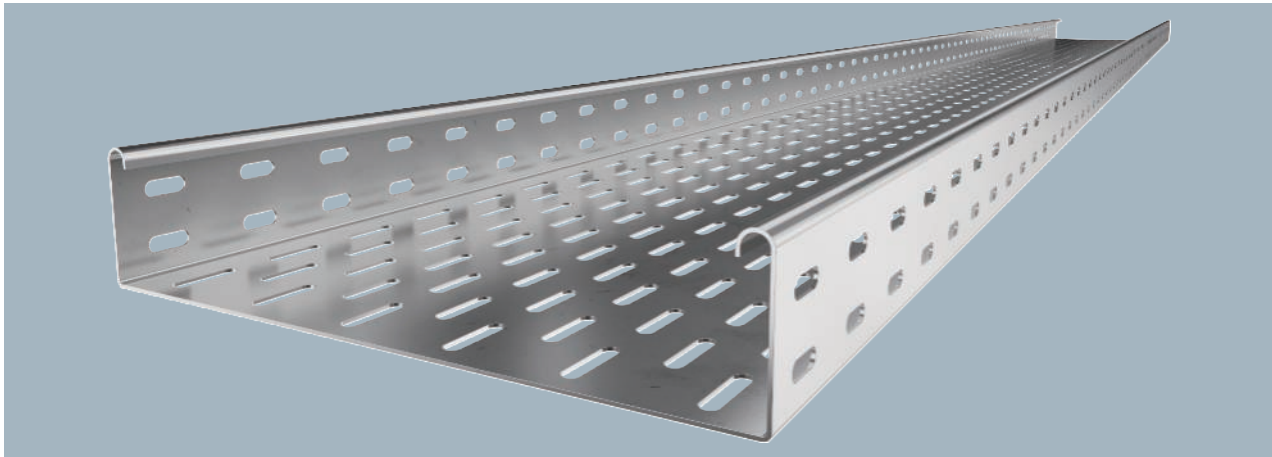

Typ	Breite mm	Blech- stärke mm	Mindest- bestell- menge m	Art.-Nr.
SKS 610 A4	100	1,50	3	6056750
SKS 620 A4	200	1,50	3	6056755
SKS 630 A4	300	1,50	3	6056757
SKS 640 A4	400	1,50	3	6056759
SKS 650 A4	500	1,50	3	6056761
SKS 660 A4	600	1,50	3	6056763

Die Kabelrinne Typ SKS kann auch für den Funktionserhalt verwendet werden. Weitere Angaben siehe BSS-Brandschutz-Systeme. Die Kabelrinne wird auf dem Ausleger mit Schrauben Typ FRS M6 x 12 befestigt.

SKS 60 = Schweres-Kabelrinnen-System in 60 mm Seitenhöhe.

Typ	Länge mm	Maß W mm	Nutz- quer- schnitt cm ²
SKS 610 A4	3000	100	58
SKS 620 A4	3000	200	118
SKS 630 A4	3000	300	178
SKS 640 A4	3000	400	238
SKS 650 A4	3000	500	298
SKS 660 A4	3000	600	358

Abmessungen

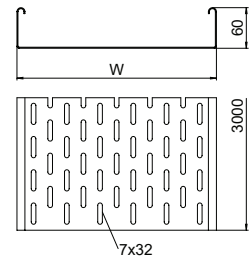

	1,5m kN/m	2,0m kN/m	2,5m kN/m	3,0m kN/m
SKS 610 A4	2,65	1,8	1,15	0,5
SKS 620 A4	2,65	1,8	1,15	0,5
SKS 630 A4	2,65	1,8	1,15	0,5
SKS 640 A4	2,65	1,8	1,15	0,5
SKS 650 A4	2,65	1,8	1,15	0,5
SKS 660 A4	2,65	1,8	1,15	0,5

Belastung

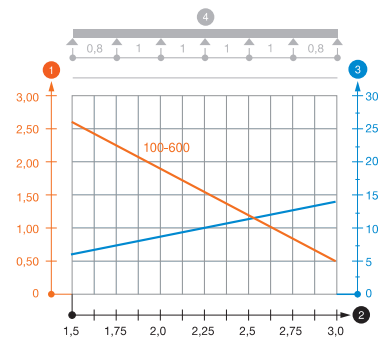

Belastungsdiagramm Kabelrinne SKS 60 VA

- ① Zulässige Kabelrinnen-/leiterbelastung in kN/m ohne Mannlast
- ② Stützweite in m
- ③ Holmdurchbiegung in mm bei zulässig kN/m
- ④ Belastungsschema beim Prüfverfahren
- Belastungskurve mit Kabelrinne-/leiterbreite in mm
- Holmdurchbiegungskurve je nach Stützweite

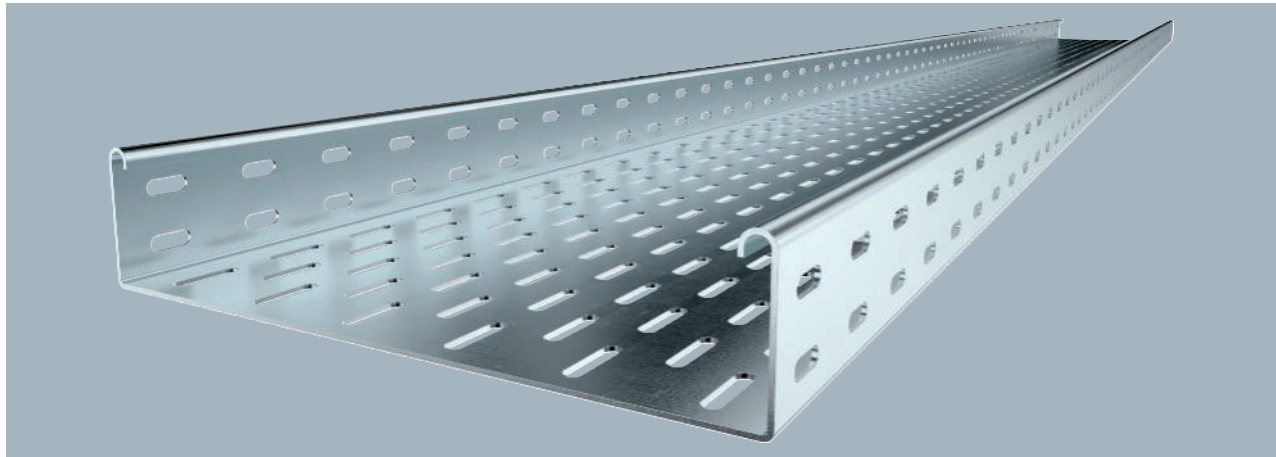

Längsverbinder sind bei allen Ausführungen anteilig separat zu bestellen.
EKS 60 = Extraschweres-Kabelrinnen-System in 60 mm Seitenhöhe.

Typ	Breite mm	Blechstärke mm	Mindestbestellmenge m	Art.-Nr.
EKS 610 FS	100	2,00	3	6056148
EKS 620 FS	200	2,00	3	6056229
EKS 630 FS	300	2,00	3	6056326
EKS 640 FS	400	2,00	3	6056423
EKS 650 FS	500	2,00	3	6056520
EKS 660 FS	600	2,00	3	6056628

Abmessungen

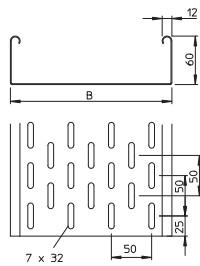

Typ	Länge mm	Maß B mm	Nutzquerschnitt cm ²
EKS 610 FS	3000	100	58
EKS 620 FS	3000	200	118
EKS 630 FS	3000	300	178
EKS 640 FS	3000	400	238
EKS 650 FS	3000	500	298
EKS 660 FS	3000	600	358

Belastung

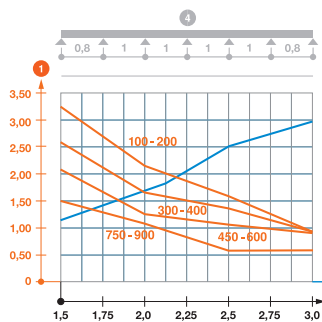

	1,5m kN/m	2,0m kN/m	2,5m kN/m	3,0m kN/m
EKS 610 FS	3,3	2,2	1,6	0,95
EKS 620 FS	3,3	2,2	1,6	0,95
EKS 630 FS	2,6	1,7	1,4	0,95
EKS 640 FS	2,6	1,7	1,4	0,95
EKS 650 FS	2,1	1,35	1,15	0,9
EKS 660 FS	2,1	1,35	1,15	0,9

Belastungsdiagramm Kabelrinne Typ EKS 60

- 1 Zulässige Kabelrinnen-/leiterbelastung in kN/m ohne Mannlast
- 2 Stützweite in m
- 3 Holmdurchbiegung in mm bei zulässig kN/m
- 4 Belastungsschema beim Prüfverfahren
- Belastungskurve mit Kabelrinne-/leiterbreite in mm
- Holmdurchbiegungskurve je nach Stützweite

Kabelrinne EKS 60



Typ	Breite mm	Blech- stärke mm	Mindest- bestell- menge m	Art.-Nr.
EKS 610 FT	100	2,00	3	6056776
EKS 620 FT	200	2,00	3	6056792
EKS 630 FT	300	2,00	3	6056806
EKS 640 FT	400	2,00	3	6056970
EKS 650 FT	500	2,00	3	6056989
EKS 660 FT	600	2,00	3	6056997

Längsverbinder sind bei allen Ausführungen anteilig separat zu bestellen.
EKS 60 = Extraschweres-Kabelrinnen-System in 60 mm Seitenhöhe.

Typ	Länge mm	Maß B mm	Nutz- quer- schnitt cm ²
EKS 610 FT	3000	100	58
EKS 620 FT	3000	200	118
EKS 630 FT	3000	300	178
EKS 640 FT	3000	400	238
EKS 650 FT	3000	500	298
EKS 660 FT	3000	600	358

Abmessungen

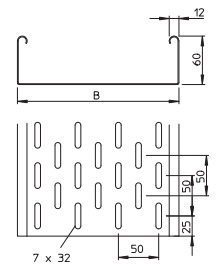

	1,5m kN/m	2,0m kN/m	2,5m kN/m	3,0m kN/m
EKS 610 FT	3,3	2,2	1,6	0,95
EKS 620 FT	3,3	2,2	1,6	0,95
EKS 630 FT	2,6	1,7	1,4	0,95
EKS 640 FT	2,6	1,7	1,4	0,95
EKS 650 FT	2,1	1,35	1,15	0,9
EKS 660 FT	2,1	1,35	1,15	0,9

Belastung

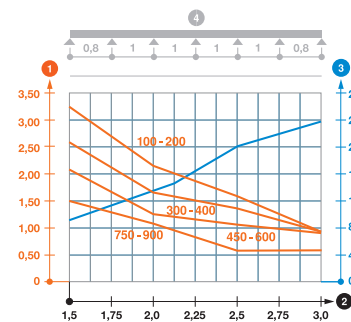

Belastungsdiagramm Kabelrinne Typ EKS 60

- ① Zulässige Kabelrinnen-/leiterbelastung in kN/m ohne Mannlast
- ② Stützweite in m
- ③ Holmdurchbiegung in mm bei zulässig kN/m
- ④ Belastungsschema beim Prüfverfahren
- Belastungskurve mit Kabelrinne-/leiterbreite in mm
- Holmdurchbiegungskurve je nach Stützweite



Die Kabelrinne ist beidseitig mit einer Verbinderlochung ausgestattet. Längsverbinder sind anteilig separat zu bestellen. SKSU 60 = Schweres-Kabelrinnen-System, ungelocht, in 60 mm Seitenhöhe.

Typ	Breite mm	Blechstärke mm	Mindestbestellmenge m	Art.-Nr.
SKSU 610 FS	100	1,50	3	6063234
SKSU 620 FS	200	1,50	3	6063236
SKSU 630 FS	300	1,50	3	6063238
SKSU 640 FS	400	1,50	3	6063950
SKSU 650 FS	500	1,50	3	6063241
SKSU 660 FS	600	1,50	3	6063276

Abmessungen

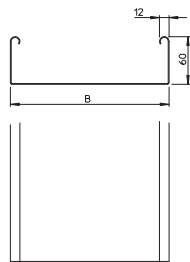

Typ	Länge mm	Maß B mm	Nutzquerschnitt cm ²
SKSU 610 FS	3000	100	58
SKSU 620 FS	3000	200	118
SKSU 630 FS	3000	300	178
SKSU 640 FS	3000	400	238
SKSU 650 FS	3000	500	298
SKSU 660 FS	3000	600	358

Belastung

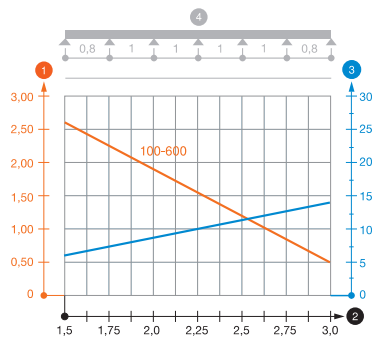

	1,5m kN/m	2,0m kN/m	2,5m kN/m	3,0m kN/m
SKSU 610 FS	2,6	1,9	1,1	0,55
SKSU 620 FS	2,6	1,9	1,1	0,55
SKSU 630 FS	2,6	1,9	1,1	0,55
SKSU 640 FS	2,6	1,9	1,1	0,55
SKSU 650 FS	2,6	1,9	1,1	0,55
SKSU 660 FS	2,6	1,9	1,1	0,55

Belastungsdiagramm Kabelrinne Typ SKSU 60

- 1 Zulässige Kabelrinnen-/leiterbelastung in kN/m ohne Mannlast
- 2 Stützweite in m
- 3 Holmdurchbiegung in mm bei zulässig kN/m
- 4 Belastungsschema beim Prüfverfahren
- Belastungskurve mit Kabelrinne-/leiterbreite in mm
- Holmdurchbiegungskurve je nach Stützweite

Kabelrinne SKSU 60

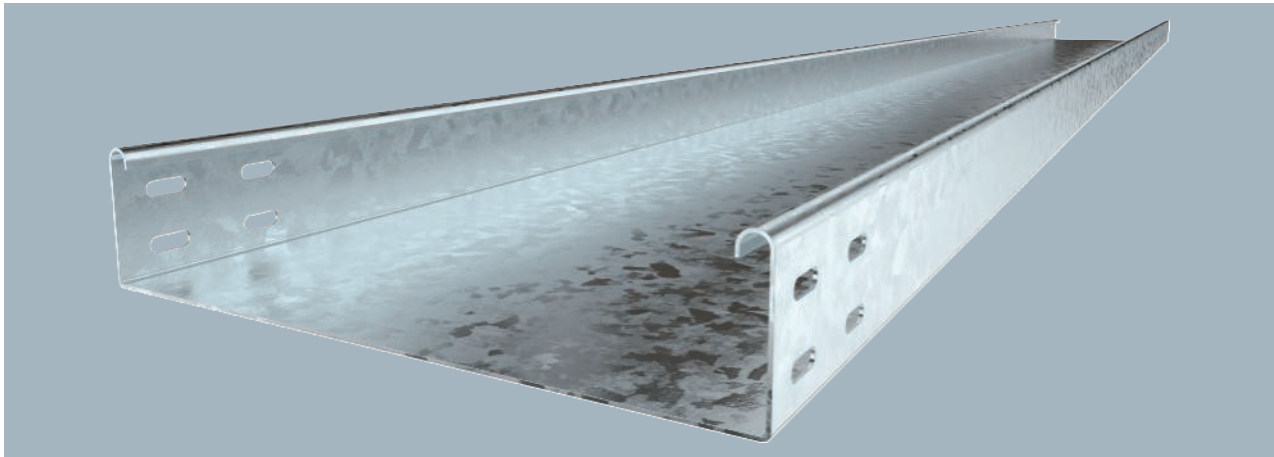

Typ	Breite mm	Blech- stärke mm	Mindest- bestell- menge m	Art.-Nr.
SKSU 610 FT	100	1,50	3	6064307
SKSU 620 FT	200	1,50	3	6064353
SKSU 630 FT	300	1,50	3	6064409
SKSU 640 FT	400	1,50	3	6064435
SKSU 650 FT	500	1,50	3	6064515
SKSU 660 FT	600	1,50	3	6064523

Die Kabelrinne ist beidseitig mit einer Verbinderlochung ausgestattet. Längsverbinder sind anteilig separat zu bestellen. SKSU 60 = Schweres-Kabelrinnen-System, ungelocht, in 60 mm Seitenhöhe.

Typ	Länge mm	Maß quer- schnitt B mm	Nutz- querschnitt cm ²
SKSU 610 FT	3000	100	58
SKSU 620 FT	3000	200	118
SKSU 630 FT	3000	300	178
SKSU 640 FT	3000	400	238
SKSU 650 FT	3000	500	298
SKSU 660 FT	3000	600	358

Abmessungen

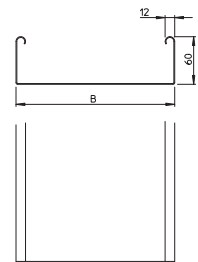

	1,5m kN/m	2,0m kN/m	2,5m kN/m	3,0m kN/m
SKSU 610 FT	2,6	1,9	1,1	0,55
SKSU 620 FT	2,6	1,9	1,1	0,55
SKSU 630 FT	2,6	1,9	1,1	0,55
SKSU 640 FT	2,6	1,9	1,1	0,55
SKSU 650 FT	2,6	1,9	1,1	0,55
SKSU 660 FT	2,6	1,9	1,1	0,55

Belastung

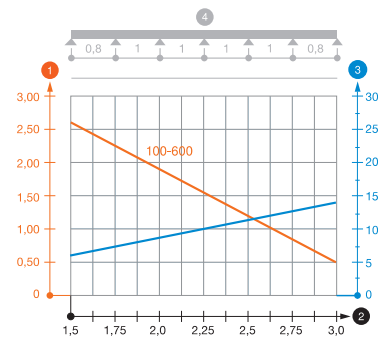

Belastungsdiagramm Kabelrinne Typ SKSU 60

- ① Zulässige Kabelrinnen-/leiterbelastung in kN/m ohne Mannlast
- ② Stützweite in m
- ③ Holmdurchbiegung in mm bei zulässig kN/m
- ④ Belastungsschema beim Prüfverfahren
- Belastungskurve mit Kabelrinne-/leiterbreite in mm
- Holmdurchbiegungskurve je nach Stützweite

Kabelrinne DKS 60

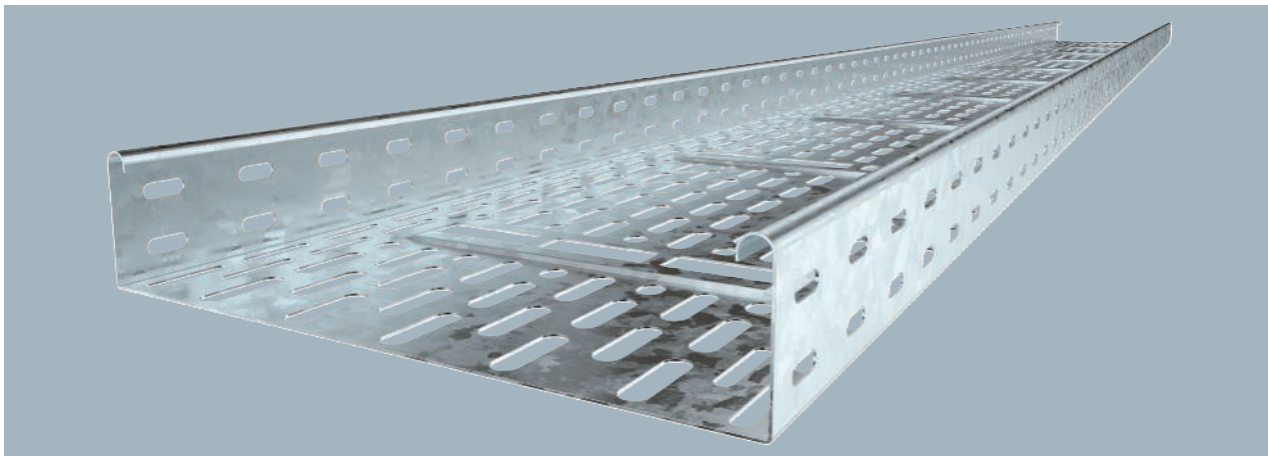

Typ	Breite mm	Blech- stärke mm	Mindest- bestell- menge m	Art.-Nr.
DKS 610 FT	100	1,00	3	6085326
DKS 620 FT	200	1,00	3	6085342
DKS 630 FT	300	1,00	3	6085369
DKS 640 FT	400	1,50	3	6085512
DKS 650 FT	500	1,50	3	6085539
DKS 660 FT	600	1,50	3	6085555

Durchlässiges Kabelrinnen System nach VdS Richtlinie 2092 mit 30% Lochanteil zum Einsatz unter Sprinkleranlagen. Bodendurchführung ab der Breite 200 mm. Verbindungsteile sind anteilig separat zu bestellen. DKS 60 = Durchlässiges-Kabelrinnen-System in 60 mm Seitenhöhe.

Typ	Länge mm	Maß B mm	Nutz- quer- schnitt cm ²
DKS 610 FT	3000	100	58
DKS 620 FT	3000	200	118
DKS 630 FT	3000	300	178
DKS 640 FT	3000	400	238
DKS 650 FT	3000	500	298
DKS 660 FT	3000	600	358

Abmessungen

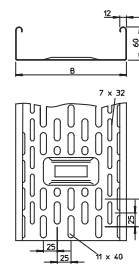

	1,5m kN/m	2,0m kN/m	2,5m kN/m	3,0m kN/m
DKS 610 FT	1,75	0,95	0,5	0,4
DKS 620 FT	1,75	0,95	0,5	0,4
DKS 630 FT	1,75	0,95	0,5	0,4
DKS 640 FT	3	2,25	1	0,65
DKS 650 FT	3	2,25	1	0,65
DKS 660 FT	3	2,25	1	0,65

Belastung

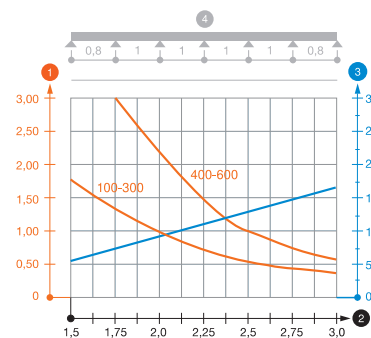

Belastungsdiagramm Kabelrinne Typ DKS 60

- ① Zulässige Kabelrinnen-/leiterbelastung in kN/m ohne Mannlast
- ② Stützweite in m
- ③ Holmdurchbiegung in mm bei zulässig kN/m
- ④ Belastungsschema beim Prüfverfahren
- Belastungskurve mit Kabelrinne-/leiterbreite in mm
- Holmdurchbiegungskurve je nach Stützweite

Trennsteg 45

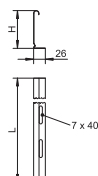

Typ	Maß H mm	Blech- stärke mm	Maß L mm	Mindest- bestell- menge m	Art.-Nr.
TSG 45 FS	45	0,75	3000	3	6062033
TSG 45 DD	45	0,75	3000	3	6062321

Trennsteg zur Trennung von Kabeln und Leitungen mit unterschiedlichen Spannungen oder Funktionen.

A2 A4 2B



Typ	Maß H mm	Blech- stärke mm	Maß L mm	Mindest- bestell- menge m	Art.-Nr.
TSG 45 A2	45	0,75	3000	3	6062025
TSG 45 A4	45	0,75	3000	3	6062028

Trennsteg zur Trennung von Kabeln und Leitungen mit unterschiedlichen Spannungen oder Funktionen.

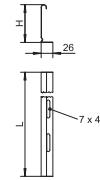

Trennsteg 45



St FS DD



Typ	Maß H mm	Blech- stärke mm	Maß L mm	Mindest- bestell- menge m	Art.-Nr.
TSG 60 FS	60	0,75	3000	3	6062068
TSG 60 DD	60	0,75	3000	3	6062327

Trennsteg zur Trennung von Kabeln und Leitungen mit unterschiedlichen Spannungen oder Funktionen.

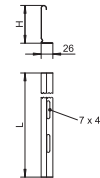

Trennsteg 60



A2 A4 2B



Typ	Maß H mm	Blech- stärke mm	Maß L mm	Mindest- bestell- menge m	Art.-Nr.
TSG 60 A2	60	0,75	3000	3	6062084
TSG 60 A4	60	0,75	3000	3	6062086

Trennsteg zur Trennung von Kabeln und Leitungen mit unterschiedlichen Spannungen oder Funktionen.

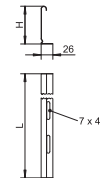

Trennsteg 60



A2 2B



Typ	Mindest- bestell- menge Stück	Art.-Nr.
TSGV A2	10	6067970

Trennstegverbinder zur schraubenlosen Verbindung des Trennstegs TSG in allen Seitenhöhen.

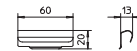

Trennstegverbinder

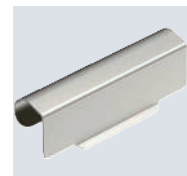

St FS FT



Typ	Seiten- höhe mm	Mindest- bestell- menge Stück	Art.-Nr.
RLVK 60 FS	60	10	6067093
RLVK 60 FT	60	10	6067603

Längsverbinder für die gerade Verbindung von Kabelrinnen und Formteilen mit 60 mm Seitenhöhe. Inklusive anteiligem Befestigungsmaterial.

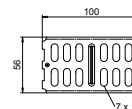

Längsverbinder 60

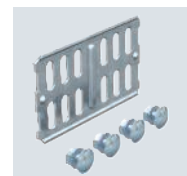

Längsverbinder 60

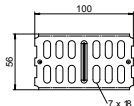

Typ	Seitenhöhe mm	Mindestbestellmenge Stück	Art.-Nr.
RLVK 60 A2	60	10	6067654
RLVK 60 A4	60	10	6067675

Längsverbinder für die gerade Verbindung von Kabelrinnen und Formteilen mit 60 mm Seitenhöhe. Inklusive anteiligem Befestigungsmaterial.

Längs- und Winkelverbinder 60

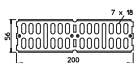
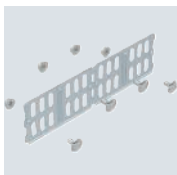

Typ	Seitenhöhe mm	Mindestbestellmenge Stück	Art.-Nr.
RWVL 60 FS	60	10	6067115
RWVL 60 FT	60	10	6067611

Längs- und Winkelverbinder für Kabelrinnen und Formteile mit 60 mm Seitenhöhe. Inklusive anteiligem Befestigungsmaterial.

Längs- und Winkelverbinder 60

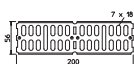
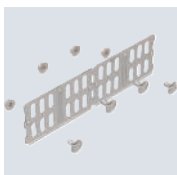

Typ	Seitenhöhe mm	Mindestbestellmenge Stück	Art.-Nr.
RWVL 60 A2	60	10	6067662
RWVL 60 A4	60	10	6067664

Längs- und Winkelverbinder für Kabelrinnen und Formteile mit 60 mm Seitenhöhe. Inklusive anteiligem Befestigungsmaterial.

Gelenkverbinder 60

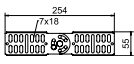

Typ	Seitenhöhe mm	Mindestbestellmenge Stück	Art.-Nr.
RGV 60 FS	60	10	7082010
RGV 60 FT	60	10	7082223

Gelenkverbinder für Kabelrinnen mit 60 mm Seitenhöhe. Inklusive anteiligem Befestigungsmaterial.

Gelenkverbinder 60

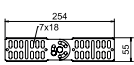

Typ	Seitenhöhe mm	Mindestbestellmenge Stück	Art.-Nr.
RGV 60 A2	60	10	7082258
RGV 60 A4	60	10	7082265

Gelenkverbinder für Kabelrinnen mit 60 mm Seitenhöhe. Inklusive anteiligem Befestigungsmaterial.

St FS FT



Winkelverbinder 60

Typ	Seitenhöhe mm	Mindestbestellmenge Stück	Art.-Nr.
WKV 60 FS	60	5	6043062
WKV 60 FT	60	5	6042910

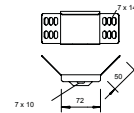

Winkelverbinder für Kabelrinnen mit 60 mm Seitenhöhe.
Inklusive anteiligem Befestigungsmaterial.

St FS DD



Eckverbinder 60

Typ	Seitenhöhe mm	Mindestbestellmenge Stück	Art.-Nr.
REV 60 FS	60	10	6067972
REV 60 DD	60	1	6069410

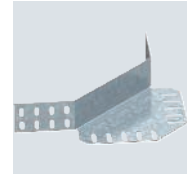
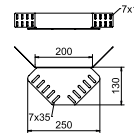

Eckverbinder für Kabelrinnen mit der Seitenhöhe 60 mm.
Befestigungsmaterialien sind separat zu bestellen.

A2 A4 2B



Eckverbinder 60

Typ	Seitenhöhe mm	Mindestbestellmenge Stück	Art.-Nr.
REV 60 A2	60	5	6068022
REV 60 A4	60	5	6068054

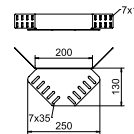

Eckverbinder für Kabelrinnen mit der Seitenhöhe 60 mm.
Befestigungsmaterialien sind separat zu bestellen.

St FS DD



Reduzierwinkel und Endabschlussblech 60

Typ	Seitenhöhe mm	Maß B mm	Mindestbestellmenge Stück	Art.-Nr.
RWEB 610 FS	60	100	1	7109105
RWEB 615 FS	60	150	1	7109156
RWEB 620 FS	60	200	1	7109202
RWEB 630 FS	60	300	1	7109296
RWEB 640 FS	60	400	1	7109407
RWEB 650 FS	60	500	1	7109504
RWEB 660 FS	60	600	1	7109601
RWEB 605 DD	60	50	1	7107145
RWEB 610 DD	60	100	1	7106106
RWEB 615 DD	60	150	1	7106110
RWEB 620 DD	60	200	1	7106114
RWEB 630 DD	60	300	1	7106118
RWEB 640 DD	60	400	1	7106122
RWEB 650 DD	60	500	1	7106126
RWEB 660 DD	60	600	1	7106130

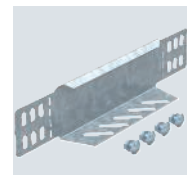
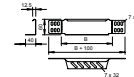

Reduzierwinkel und Endabschlussblech für Kabelrinnen mit der Seitenhöhe 60 mm.
Ab der Breite 150 mm ist ein Untergurt mit einer Lochung vorhanden.
Inklusive anteiligem Befestigungsmaterial.

Reduzierwinkel und Endabschlussblech 60

A2 A4 2B
CEUK
CA 0 E

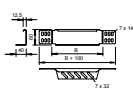
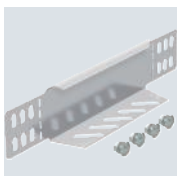

Typ	Seitenhöhe mm	Maß B mm	Mindestbestellmenge Stück	Art.-Nr.
RWEB 610 A2	60	100	1	7109814
RWEB 615 A2	60	150	1	7109816
RWEB 620 A2	60	200	1	7109830
RWEB 630 A2	60	300	1	7109857
RWEB 640 A2	60	400	1	7109873
RWEB 650 A2	60	500	1	7109903
RWEB 660 A2	60	600	1	7109938
RWEB 610 A4	60	95	1	7109951
RWEB 620 A4	60	195	1	7109953
RWEB 630 A4	60	295	1	7109955
RWEB 640 A4	60	395	1	7109957
RWEB 650 A4	60	495	1	7109959
RWEB 660 A4	60	595	1	7109961

Reduzierwinkel und Endabschlussblech für Kabelrinnen mit der Seitenhöhe 60 mm.

Ab der Breite 150 mm ist ein Untergurt mit einer Lochung vorhanden.
Inklusive anteiligem Befestigungsmaterial.

45°-Bogen 60

St FS FT
CEUK
CA NEW

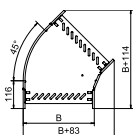
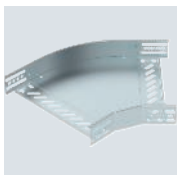

Typ	Seitenhöhe mm	Maß B mm	Mindestbestellmenge Stück	Art.-Nr.
RB 45 610 FS	60	100	1	6036100
RB 45 615 FS	60	150	1	6036102
RB 45 620 FS	60	200	1	6036104
RB 45 630 FS	60	300	1	6036106
RB 45 640 FS	60	400	1	6036108
RB 45 650 FS	60	500	1	6036110
RB 45 660 FS	60	600	1	6036113
RB 45 610 FT	60	100	1	6036130
RB 45 615 FT	60	150	1	6036132
RB 45 620 FT	60	200	1	6036134
RB 45 630 FT	60	300	1	6036136
RB 45 640 FT	60	400	1	6036138
RB 45 650 FT	60	500	1	6036140
RB 45 660 FT	60	600	1	6036142

45°-Bogen zum Erstellen einer horizontalen Abzweigung, Formteil für rast- und schraubbare Kabelrinnen Seitenhöhe 60 mm. Schraubenlose Montage mit Doppelklemmen oder Schraubverbindung mit Flachrundschrauben FRS und Kombimuttern M6. Einsetzbar im Innenbereich. Befestigungsmaterial muss separat bestellt werden.



90°-Bogen 60

Typ	Seitenhöhe mm	Maß B mm	Mindestbestellmenge Stück	Art.-Nr.
RB 90 610 FS	60	100	1	6036560
RB 90 615 FS	60	150	1	6036562
RB 90 620 FS	60	200	1	6036564
RB 90 630 FS	60	300	1	6036566
RB 90 640 FS	60	400	1	6036568
RB 90 650 FS	60	500	1	6036570
RB 90 660 FS	60	600	1	6036572
RB 90 610 FT	60	100	1	6036590
RB 90 615 FT	60	150	1	6036592
RB 90 620 FT	60	200	1	6036594
RB 90 630 FT	60	300	1	6036596
RB 90 640 FT	60	400	1	6036598
RB 90 650 FT	60	500	1	6036600
RB 90 660 FT	60	600	1	6036602

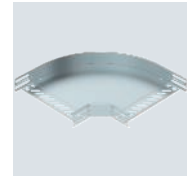
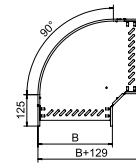

90°-Bogen zum Erstellen einer horizontalen Abzweigung, Formteil für rast- und schraubbare Kabelrinnen Seitenhöhe 60 mm. Schraubenlose Montage mit Doppelklemmen oder Schraubverbindung mit Flachrundschrauben FRS und Kombimuttern M6. Einsetzbar im Innenbereich. Befestigungsmaterial muss separat bestellt werden.



90°-Bogen 60

Typ	Seitenhöhe mm	Maß B mm	Mindestbestellmenge Stück	Art.-Nr.
RB 90 610 A2	60	100	1	6036620
RB 90 620 A2	60	200	1	6036624
RB 90 630 A2	60	300	1	6036626
RB 90 640 A2	60	400	1	6036628
RB 90 650 A2	60	500	1	6036630
RB 90 660 A2	60	600	1	6036632
RB 90 610 A4	60	100	1	6036650
RB 90 615 A4	60	150	1	6036652
RB 90 620 A4	60	200	1	6036654
RB 90 630 A4	60	300	1	6036656
RB 90 640 A4	60	400	1	6036658
RB 90 650 A4	60	500	1	6036660
RB 90 660 A4	60	600	1	6036662

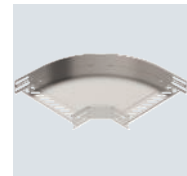
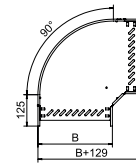

90°-Bogen zum Erstellen einer horizontalen Abzweigung, Formteil für rast- und schraubbare Kabelrinnen Seitenhöhe 60 mm. Schraubenlose Montage mit Doppelklemmen oder Schraubverbindung mit Flachrundschrauben FRS und Kombimuttern M6. Einsetzbar im Innen- und Außenbereich. Befestigungsmaterial muss separat bestellt werden.



90°-Bogen 60

Typ	Seitenhöhe mm	Maß B mm	Mindestbestellmenge Stück	Art.-Nr.
RB 90 605 FS	60	50	1	7124430
RB 90 605 FT	60	50	1	7124438

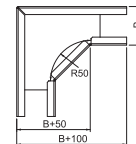

Bogen 90° für die horizontale Verlegung von Kabelrinnen Typ RKS 605.

Anbau-Abzweigstück 60

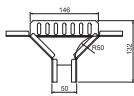

Typ	Seitenhöhe mm	Breite mm	Mindestbestellmenge Stück	Art.-Nr.
RAA 605 FS	60	50	1	7120460
RAA 605 FT	60	50	1	7120468

Anbau-Abzweigstück für die horizontale Verlegung von Kabelrinnen Typ RKS 605.

T-Stück 60

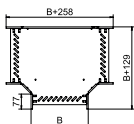
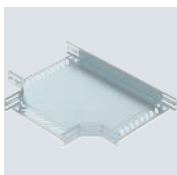

Typ	Seitenhöhe mm	Maß B mm	Mindestbestellmenge Stück	Art.-Nr.
RT 610 FS	60	100	1	6038100
RT 615 FS	60	150	1	6038102
RT 620 FS	60	200	1	6038104
RT 630 FS	60	300	1	6038106
RT 640 FS	60	400	1	6038108
RT 650 FS	60	500	1	6038110
RT 660 FS	60	600	1	6038112
RT 610 FT	60	100	1	6038130
RT 615 FT	60	150	1	6038132
RT 620 FT	60	200	1	6038134
RT 630 FT	60	300	1	6038136
RT 640 FT	60	400	1	6038138
RT 650 FT	60	500	1	6038140
RT 660 FT	60	600	1	6038142

T-Stück zum Erstellen einer horizontalen Abzweigung, Formteil für rast- und schraubbare Kabelrinnen Seitenhöhe 60 mm. Schraubenlose Montage mit Doppelklemmen oder Schraubverbindung mit Flachrundschrauben FRS und Kombimuttern M6. Einsetzbar im Innenbereich. Befestigungsmaterial muss separat bestellt werden.



Gelenkbogen-Element, vertikal 60

Typ	Seitenhöhe mm	Mindestbestellmenge Stück	Art.-Nr.
RGBEV 610 FS	60	1	7005326
RGBEV 615 FS	60	1	7005334
RGBEV 620 FS	60	1	7005342
RGBEV 630 FS	60	1	7005369
RGBEV 640 FS	60	1	7005385
RGBEV 650 FS	60	1	7005407
RGBEV 660 FS	60	1	7005423
RGBEV 610 FT	60	1	7075103
RGBEV 615 FT	60	1	7075154
RGBEV 620 FT	60	1	7075200
RGBEV 630 FT	60	1	7075308
RGBEV 640 FT	60	1	7075405
RGBEV 650 FT	60	1	7075502
RGBEV 660 FT	60	1	7075596

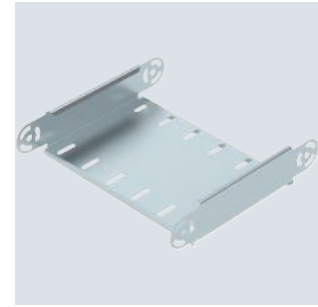

Gelenkbogen-Element, vertikal, für alle Kabelrinentypen mit der Seitenhöhe 60 mm.
Gelenkverbinder RGV 60 sind anteilig separat zu bestellen.

Typ	Maß B mm	Blechstärke mm
RGBEV 610 FS	100	1,00
RGBEV 615 FS	150	1,00
RGBEV 620 FS	200	1,00
RGBEV 630 FS	300	1,00
RGBEV 640 FS	400	1,00
RGBEV 650 FS	500	1,00
RGBEV 660 FS	600	1,00

Abmessungen



Tabelle Radius

Anzahl Elemente	Radius
1	ca. 300 mm
2	ca. 450 mm
3	ca. 600 mm
4	ca. 750 mm
5	ca. 900 mm

Zwei Gelenkverbinder RGV 60 bitte separat bestellen.

Einbau

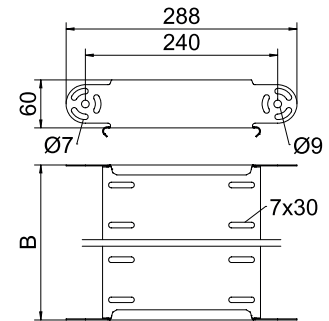
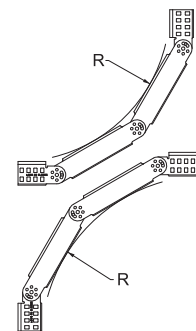

Gelenkbogen-Element, vertikal 60

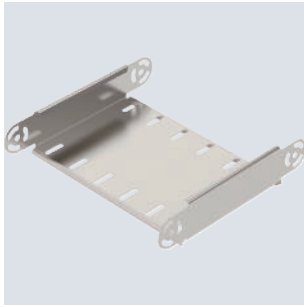

Typ	Seitenhöhe mm	Mindestbestellmenge Stück	Art.-Nr.
RGBEV 610 A2	60	1	7075651
RGBEV 620 A2	60	1	7075653
RGBEV 630 A2	60	1	7075655
RGBEV 640 A2	60	1	7075657
RGBEV 650 A2	60	1	7075659
RGBEV 660 A2	60	1	7075661
RGBEV 610 A4	60	1	7075671
RGBEV 620 A4	60	1	7075673
RGBEV 630 A4	60	1	7075675
RGBEV 640 A4	60	1	7075677
RGBEV 650 A4	60	1	7075679
RGBEV 660 A4	60	1	7075681

Gelenkbogen-Element, vertikal, für alle Kabelrinentypen mit der Seitenhöhe 60 mm.
Gelenkverbinder RGV 60 sind anteilig separat zu bestellen.

Abmessungen

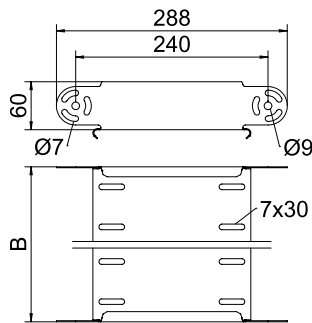

Typ	Maß B mm	Blechstärke mm
RGBEV 610 A2	100	1,00
RGBEV 620 A2	200	1,00
RGBEV 630 A2	300	1,00
RGBEV 640 A2	400	1,00
RGBEV 650 A2	500	1,00
RGBEV 660 A2	600	1,00

Einbau



Tabelle Radius	
Anzahl Elemente	Radius
1	ca. 300 mm
2	ca. 450 mm
3	ca. 600 mm
4	ca. 750 mm
5	ca. 900 mm

Zwei Gelenkverbinder RGV 60 bitte separat bestellen.

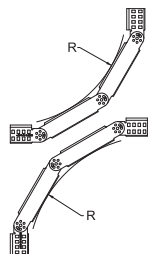

Anbau-Abzweigstück 60

Typ	Seitenhöhe mm	Maß B mm	Mindestbestellmenge Stück	Art.-Nr.
RAA 610 FS	60	100	1	6042111
RAA 615 FS	60	150	1	6042113
RAA 620 FS	60	200	1	6042115
RAA 630 FS	60	300	1	6042117
RAA 640 FS	60	400	1	6042119
RAA 650 FS	60	500	1	6042121
RAA 660 FS	60	600	1	6042123
RAA 610 FT	60	100	1	6042211
RAA 615 FT	60	150	1	6042213
RAA 620 FT	60	200	1	6042215
RAA 630 FT	60	300	1	6042217
RAA 640 FT	60	400	1	6042219
RAA 650 FT	60	500	1	6042221
RAA 660 FT	60	600	1	6042223

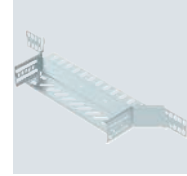
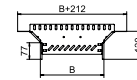

Anbau-Abzweigstück zum Erstellen einer horizontalen Abzweigung oder Kreuzung, Formteil für rast- und schraubbare Kabelrinnen Seitenhöhe 60 mm. Schraubenlose Montage mit Doppelklemmen oder Schraubverbindung mit Flachrundschrauben FRS und Kombimuttern M6. Einsetzbar im Innenbereich. Befestigungsmaterial muss separat bestellt werden.



Anbau-Abzweigstück 60

Typ	Seitenhöhe mm	Maß B mm	Mindestbestellmenge Stück	Art.-Nr.
RAA 610 A2	60	100	1	6042311
RAA 620 A2	60	200	1	6042315
RAA 630 A2	60	300	1	6042318
RAA 640 A2	60	400	1	6042319
RAA 650 A2	60	500	1	6042321
RAA 660 A2	60	600	1	6042341
RAA 610 A4	60	100	1	6042371
RAA 620 A4	60	200	1	6042375
RAA 630 A4	60	300	1	6042377
RAA 640 A4	60	400	1	6042379
RAA 650 A4	60	500	1	6042381
RAA 660 A4	60	600	1	6042383

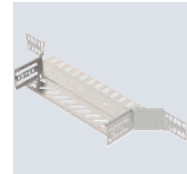
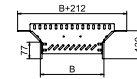

Anbau-Abzweigstück zum Erstellen einer horizontalen Abzweigung oder Kreuzung, Formteil für rast- und schraubbare Kabelrinnen Seitenhöhe 60 mm. Schraubenlose Montage mit Doppelklemmen oder Schraubverbindung mit Flachrundschrauben FRS und Kombimuttern M6. Einsetzbar im Innen- und Außenbereich. Befestigungsmaterial muss separat bestellt werden.

Kreuzung 60

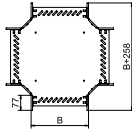
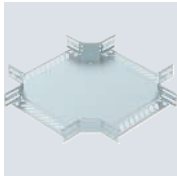

Typ	Seitenhöhe mm	Maß B mm	Mindestbestellmenge Stück	Art.-Nr.
RK 610 FS	60	100	1	7027311
RK 620 FS	60	200	1	7027313
RK 630 FS	60	300	1	7027315
RK 640 FS	60	400	1	7027317
RK 650 FS	60	500	1	7027319
RK 660 FS	60	600	1	7027321
RK 610 FT	60	100	1	7027411
RK 620 FT	60	200	1	7027413
RK 630 FT	60	300	1	7027415
RK 640 FT	60	400	1	7027417
RK 650 FT	60	500	1	7027419
RK 660 FT	60	600	1	7027421

Kreuzung zum Erstellen einer horizontalen Abzweigung, Formteil für rast- und schraubbare Kabelrinnen Seitenhöhe 60 mm. Schraubenlose Montage mit Doppelklemmen oder Schraubverbindung mit Flachrundschrauben FRS und Kombimuttern M6. Einsetzbar im Innenbereich. Befestigungsmaterial muss separat bestellt werden.



Kabelrinne MKS-Magic® 85

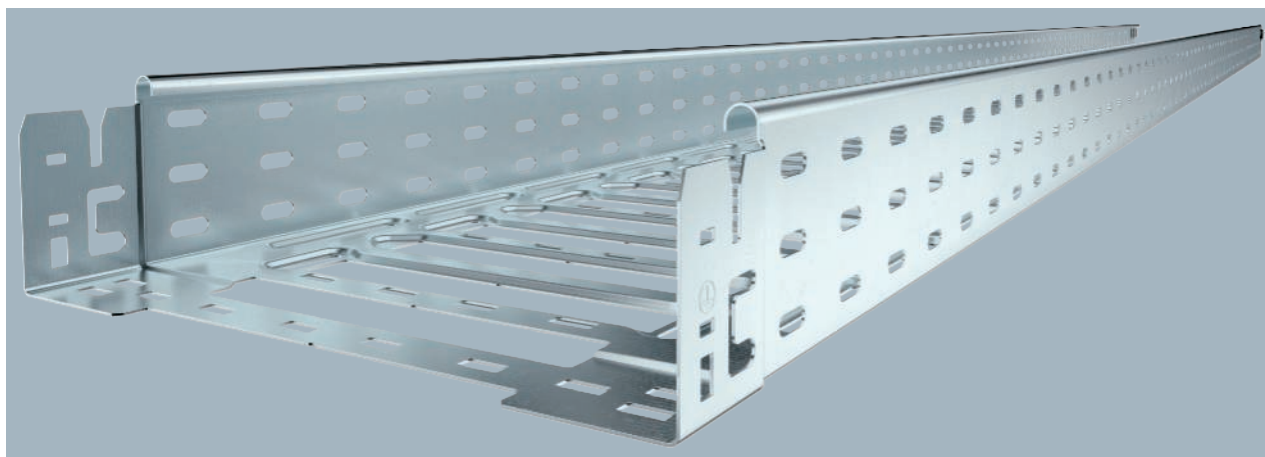

Typ	Breite mm	Blech- stärke mm	Mindest- bestell- menge m	Art.-Nr.
MKSM 810 FS	100	1,00	3	6059080
MKSM 820 FS	200	1,00	3	6059084
MKSM 830 FS	300	1,00	3	6059086
MKSM 840 FS	400	1,00	3	6059088
MKSM 850 FS	500	1,00	3	6059090
MKSM 860 FS	600	1,00	3	6059092

Kabelrinne mit integriertem Schnellbefestigungssystem. Die Nutzlänge der Kabelrinne beträgt 3.000 mm. Die Kabelrinne verfügt über eine durchgängige Seitenlochung von 7 x 20 mm für die Installation zusätzlicher Verbindungs- und Montagebauteile. Ab Kabelrinnenbreite 200 mm mit 30% Lochanteil, nach VdS Richtlinie 2092 zum Einsatz unter Sprinkleranlagen geeignet.

Typ	Länge mm	Maß B mm	Nutz- quer- schnitt cm ²	Maß L mm	Maß x mm	Maß y mm
MKSM 810 FS	3050	100	83	30	—	62
MKSM 820 FS	3050	200	186	80	96	162
MKSM 830 FS	3050	300	253	180	196	262
MKSM 840 FS	3050	400	338	280	296	362
MKSM 850 FS	3050	500	423	380	396	462
MKSM 860 FS	3050	600	508	480	496	562

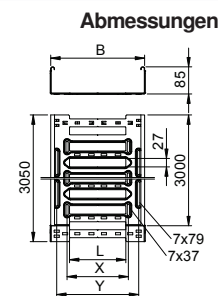

	1,5m kN/m	2,0m kN/m	2,5m kN/m
MKSM 810 FS	1,7	1,35	1
MKSM 820 FS	1,7	1,35	1
MKSM 830 FS	1,5	1,25	1
MKSM 840 FS	1,5	1,25	1
MKSM 850 FS	1,4	1,1	0,85
MKSM 860 FS	1,4	1,1	0,85

Belastungsdiagramm Kabelrinne Typ MKSM 85

- ① Zulässige Kabelrinnen-/leiterbelastung in kN/m ohne Mannlast
- ② Stützweite in m
- ③ Holmdurchbiegung in mm bei zulässig kN/m
- ④ Belastungsschema beim Prüfverfahren
- Belastungskurve mit Kabelrinne-/leiterbreite in mm
- Holmdurchbiegungskurve je nach Stützweite

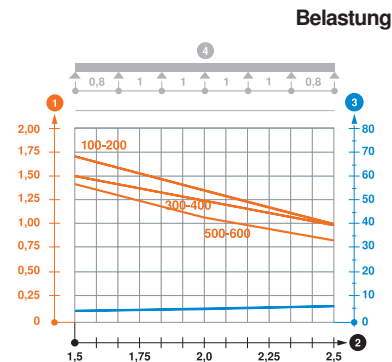

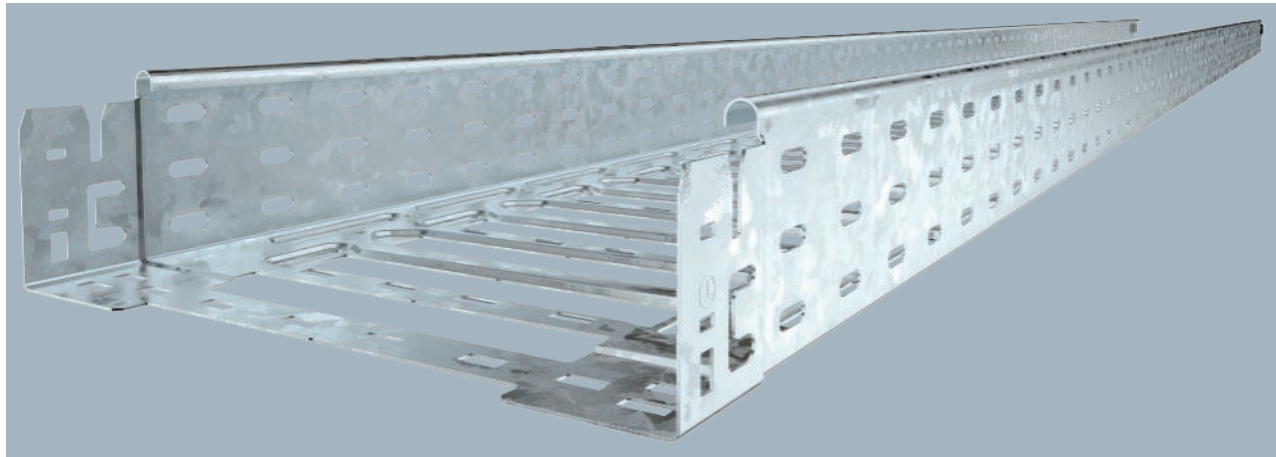

Kabelrinne mit integriertem Schnellbefestigungssystem. Die Nutzlänge der Kabelrinne beträgt 3.000 mm. Die Kabelrinne verfügt über eine durchgängige Seitenlochung von 7 x 20 mm für die Installation zusätzlicher Verbindungs- und Montagebauteile. Ab Kabelrinnenbreite 200 mm mit 30% Lochanteil, nach VdS Richtlinie 2092 zum Einsatz unter Sprinkleranlagen geeignet.

Typ	Breite mm	Blechstärke mm	Mindestbestellmenge m	Art.-Nr.
MKSM 810 FT	100	1,00	3	6059097
MKSM 820 FT	200	1,00	3	6059101
MKSM 830 FT	300	1,00	3	6059103
MKSM 840 FT	400	1,00	3	6059105
MKSM 850 FT	500	1,00	3	6059107
MKSM 860 FT	600	1,00	3	6059109

Abmessungen

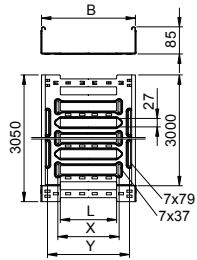

Typ	Nutzlänge mm	Maß B mm	Maß quer-schnitt cm²	Maß L mm	Maß x mm	Maß y mm
MKSM 810 FT	3050	100	83	30	—	62
MKSM 820 FT	3050	200	186	80	96	162
MKSM 830 FT	3050	300	253	180	196	262
MKSM 840 FT	3050	400	338	280	296	362
MKSM 850 FT	3050	500	423	380	396	462
MKSM 860 FT	3050	600	508	480	496	562

Belastung

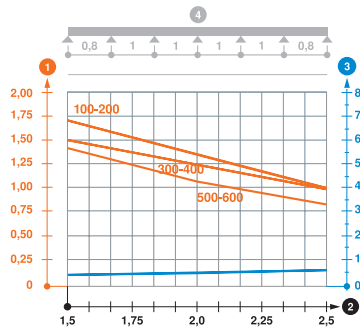

Typ	1,5m kN/m	2,0m kN/m	2,5m kN/m
MKSM 810 FT	1,7	1,35	1
MKSM 820 FT	1,7	1,35	1
MKSM 830 FT	1,5	1,25	1
MKSM 840 FT	1,5	1,25	1
MKSM 850 FT	1,4	1,1	0,85
MKSM 860 FT	1,4	1,1	0,85

Belastungsdiagramm Kabelrinne Typ MKSM 85

- ① Zulässige Kabelrinnen-/leiterbelastung in kN/m ohne Mannlast
- ② Stützweite in m
- ③ Holmdurchbiegung in mm bei zulässig kN/m
- ④ Belastungsschema beim Prüfverfahren
- Belastungskurve mit Kabelrinne-/leiterbreite in mm
- Holmdurchbiegungskurve je nach Stützweite

Kabelrinne MKS-Magic® 85 ungelocht



Typ	Breite mm	Blech- stärke mm	Mindest- bestell- menge m	Art.-Nr.
MKSMU 810 FS	100	1,00	3	6059308
MKSMU 820 FS	200	1,00	3	6059312
MKSMU 830 FS	300	1,00	3	6059314
MKSMU 840 FS	400	1,00	3	6059316
MKSMU 850 FS	500	1,00	3	6059318
MKSMU 860 FS	600	1,00	3	6059320

Ungelochte Kabelrinne mit integriertem Schnellbefestigungssystem. Die Nutzlänge der Kabelrinne beträgt 3.000 mm.

Typ	Länge mm	Maß quer- schnitt B mm	Nutz- quer- schnitt cm ²
MKSMU 810 FS	3050	100	83
MKSMU 820 FS	3050	200	186
MKSMU 830 FS	3050	300	253
MKSMU 840 FS	3050	400	338
MKSMU 850 FS	3050	500	423
MKSMU 860 FS	3050	600	508

Abmessungen

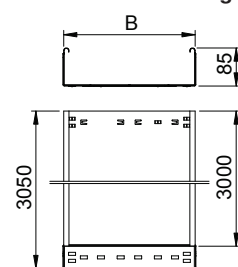

	1,5m kN/m	2,0m kN/m	2,5m kN/m
MKSMU 810 FS	1,75	1,1	0,5
MKSMU 820 FS	1,75	1,1	0,5
MKSMU 830 FS	1,75	1,1	0,5
MKSMU 840 FS	1,75	1,1	0,5
MKSMU 850 FS	1,75	1,1	0,5
MKSMU 860 FS	1,75	1,1	0,5

Belastung

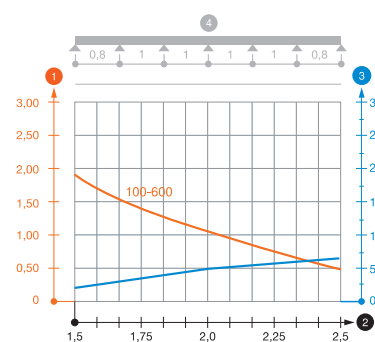

Belastungsdiagramm Kabelrinne Typ MKSMU 85

- ① Zulässige Kabelrinnen-/leiterbelastung in kN/m ohne Mannlast
- ② Stützweite in m
- ③ Holmdurchbiegung in mm bei zulässig kN/m
- ④ Belastungsschema beim Prüfverfahren
- Belastungskurve mit Kabelrinne-/leiterbreite in mm
- Holmdurchbiegungskurve je nach Stützweite



Kabelrinne MKS-Magic® 85 ungelocht

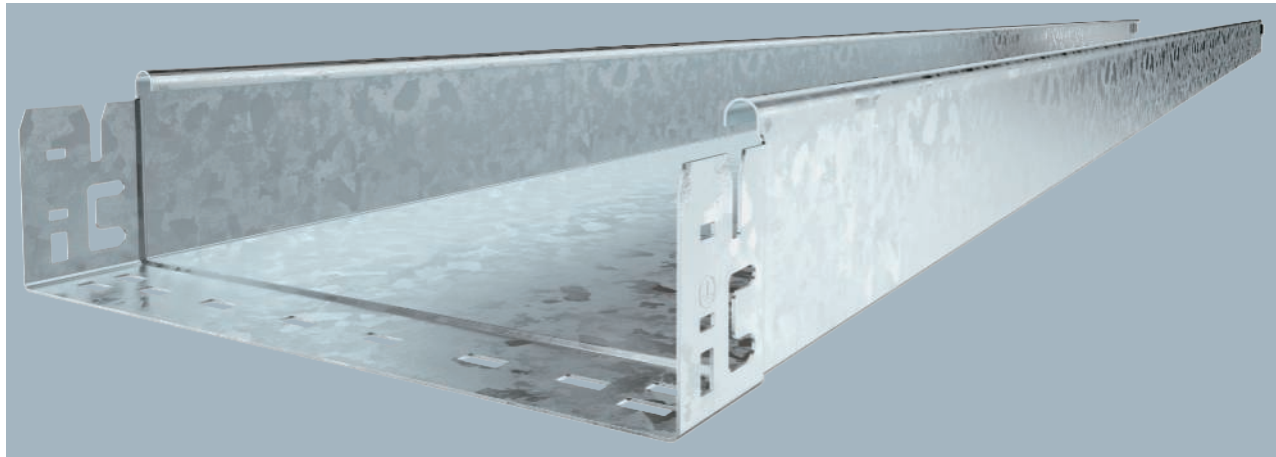

Ungelochte Kabelrinne mit integriertem Schnellbefestigungssystem. Die Nutzlänge der Kabelrinne beträgt 3.000 mm.

Typ	Breite mm	Blechstärke mm	Mindestbestellmenge m	Art.-Nr.
MKSMU 810 FT	100	1,00	3	6059325
MKSMU 820 FT	200	1,00	3	6059329
MKSMU 830 FT	300	1,00	3	6059331
MKSMU 840 FT	400	1,00	3	6059333
MKSMU 850 FT	500	1,00	3	6059335
MKSMU 860 FT	600	1,00	3	6059337

Abmessungen

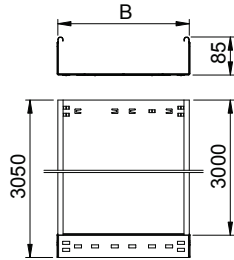

Typ	Länge mm	Maß B mm	Nutzquerschnitt cm ²
MKSMU 810 FT	3050	100	83
MKSMU 820 FT	3050	200	186
MKSMU 830 FT	3050	300	253
MKSMU 840 FT	3050	400	338
MKSMU 850 FT	3050	500	423
MKSMU 860 FT	3050	600	508

Belastung

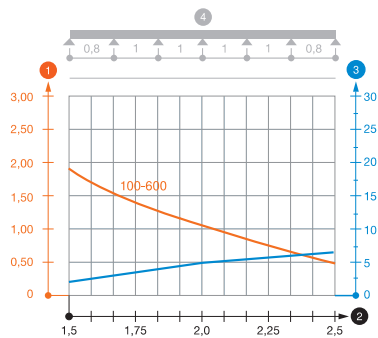

	1,5m kN/m	2,0m kN/m	2,5m kN/m
MKSMU 810 FT	1,75	1,1	0,5
MKSMU 820 FT	1,75	1,1	0,5
MKSMU 830 FT	1,75	1,1	0,5
MKSMU 840 FT	1,75	1,1	0,5
MKSMU 850 FT	1,75	1,1	0,5
MKSMU 860 FT	1,75	1,1	0,5

Belastungsdiagramm Kabelrinne Typ MKSMU 85

- 1 Zulässige Kabelrinnen-/leiterbelastung in kN/m ohne Mannlast
- 2 Stützweite in m
- 3 Holmdurchbiegung in mm bei zulässig kN/m
- 4 Belastungsschema beim Prüfverfahren
- Belastungskurve mit Kabelrinne-/leiterbreite in mm
- Holmdurchbiegungskurve je nach Stützweite

Kabelrinne SKS-Magic® 85

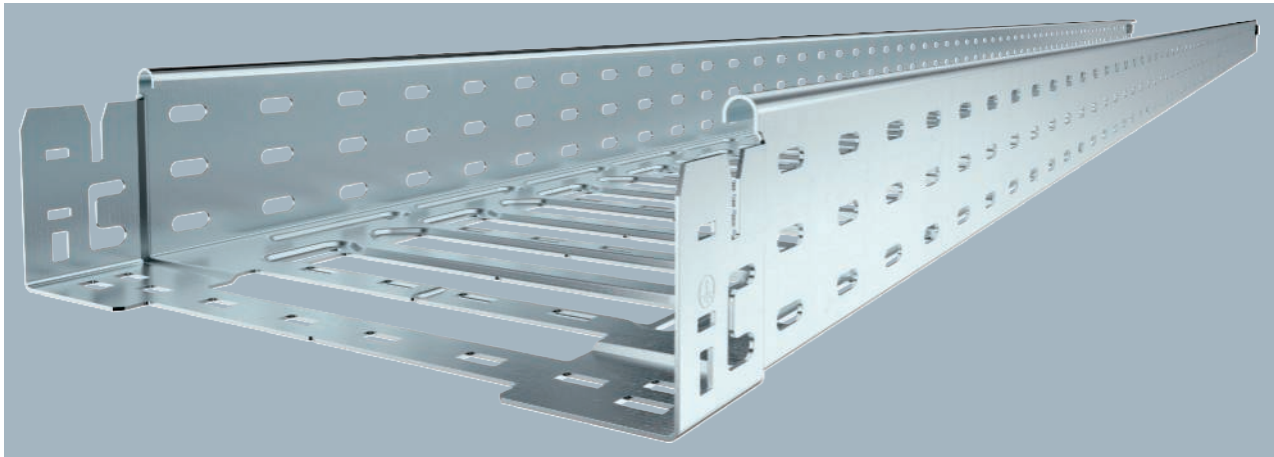

Typ	Breite mm	Blechstärke mm	Mindestbestellmenge m	Art.-Nr.
SKSM 810 FS	100	1,50	3	6059530
SKSM 820 FS	200	1,50	3	6059534
SKSM 830 FS	300	1,50	3	6059536
SKSM 840 FS	400	1,50	3	6059538
SKSM 850 FS	500	1,50	3	6059540
SKSM 860 FS	600	1,50	3	6059542

Kabelrinne mit integriertem Schnellbefestigungssystem. Die Nutzlänge der Kabelrinne beträgt 3.000 mm. Die Kabelrinne verfügt über eine durchgängige Seitenlochung von 7 x 20 mm für die Installation zusätzlicher Verbindungs- und Montagebauteile. Ab Kabelrinnenbreite 200 mm mit 30% Lochanteil, nach VdS Richtlinie 2092 zum Einsatz unter Sprinkleranlagen geeignet.

Typ	Länge mm	Maß B mm	Nutzquerschnitt cm ²	Maß		
				L mm	x mm	y mm
SKSM 810 FS	3050	100	83	30	—	62
SKSM 820 FS	3050	200	186	80	96	162
SKSM 830 FS	3050	300	253	180	196	262
SKSM 840 FS	3050	400	338	280	296	362
SKSM 850 FS	3050	500	423	380	396	462
SKSM 860 FS	3050	600	508	480	496	562

Abmessungen

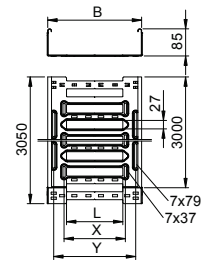

	1,5m kN/m	2,0m kN/m	3,0m kN/m
SKSM 810 FS	3,4	2,7	1,5
SKSM 820 FS	3,4	2,7	1,5
SKSM 830 FS	2,8	2,25	1,35
SKSM 840 FS	2,8	2,25	1,35
SKSM 850 FS	2,4	1,75	1,2
SKSM 860 FS	2,4	1,75	1,2

Belastung

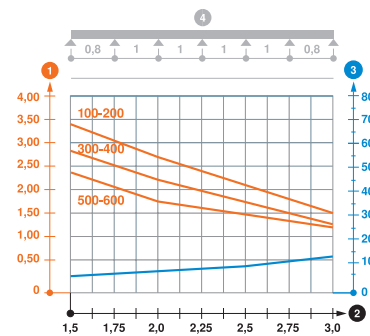

Belastungsdiagramm Kabelrinne Typ SKSM 85

- ① Zulässige Kabelrinnen-/leiterbelastung in kN/m ohne Mannlast
- ② Stützweite in m
- ③ Holmdurchbiegung in mm bei zulässig kN/m
- ④ Belastungsschema beim Prüfverfahren
- Belastungskurve mit Kabelrinne-/leiterbreite in mm
- Holmdurchbiegungskurve je nach Stützweite

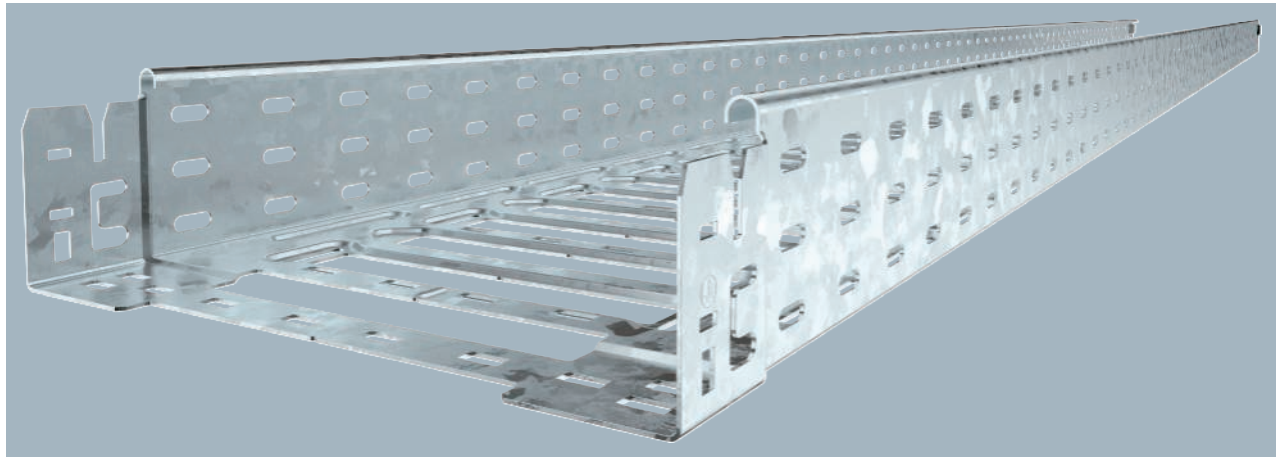

Kabelrinne mit integriertem Schnellbefestigungssystem. Die Nutzlänge der Kabelrinne beträgt 3.000 mm. Die Kabelrinne verfügt über eine durchgängige Seitenlochung von 7 x 20 mm für die Installation zusätzlicher Verbindungs- und Montagebauteile. Ab Kabelrinnenbreite 200 mm mit 30% Lochanteil, nach VdS Richtlinie 2092 zum Einsatz unter Sprinkleranlagen geeignet.

Typ	Breite mm	Blechstärke mm	Mindestbestellmenge m	Art.-Nr.
SKSM 810 FT	100	1,50	3	6059549
SKSM 820 FT	200	1,50	3	6059553
SKSM 830 FT	300	1,50	3	6059555
SKSM 840 FT	400	1,50	3	6059557
SKSM 850 FT	500	1,50	3	6059559
SKSM 860 FT	600	1,50	3	6059561

Abmessungen

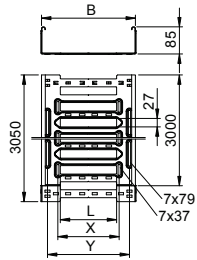

Typ	Länge mm	Maß B mm	Nutz- Maß quer- schnitt cm ²	Maß L mm	Maß x mm	Maß y mm
SKSM 810 FT	3050	100	83	30	—	62
SKSM 820 FT	3050	200	186	80	96	162
SKSM 830 FT	3050	300	253	180	196	262
SKSM 840 FT	3050	400	338	280	296	362
SKSM 850 FT	3050	500	423	380	396	462
SKSM 860 FT	3050	600	508	480	496	562

Belastung

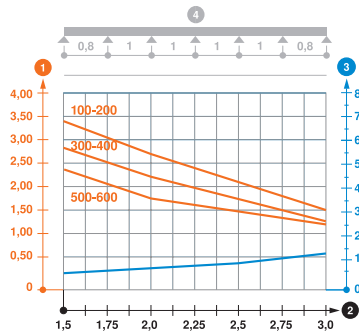

	1,5m kN/m	2,0m kN/m	3,0m kN/m
SKSM 810 FT	3,4	2,7	1,5
SKSM 820 FT	3,4	2,7	1,5
SKSM 830 FT	2,8	2,25	1,35
SKSM 840 FT	2,8	2,25	1,35
SKSM 850 FT	2,4	1,75	1,2
SKSM 860 FT	2,4	1,75	1,2

Belastungsdiagramm Kabelrinne Typ SKSM 85

- ① Zulässige Kabelrinnen-/leiterbelastung in kN/m ohne Mannlast
- ② Stützweite in m
- ③ Holmdurchbiegung in mm bei zulässig kN/m
- ④ Belastungsschema beim Prüfverfahren
- Belastungskurve mit Kabelrinne-/leiterbreite in mm
- Holmdurchbiegungskurve je nach Stützweite

Kabelrinne SKS-Magic® 85 ungelocht



Typ	Breite mm	Blechstärke mm	Mindestbestellmenge m	Art.-Nr.
SKSMU 810 FS	100	1,50	3	6059762
SKSMU 820 FS	200	1,50	3	6059766
SKSMU 830 FS	300	1,50	3	6059768
SKSMU 840 FS	400	1,50	3	6059770
SKSMU 850 FS	500	1,50	3	6059772
SKSMU 860 FS	600	1,50	3	6059774

Ungelochte Kabelrinne mit integriertem Schnellbefestigungssystem. Die Nutzlänge der Kabelrinne beträgt 3.000 mm.

Typ	Länge mm	Maß B mm	Nutzquerschnitt cm ²
SKSMU 810 FS	3050	100	83
SKSMU 820 FS	3050	200	186
SKSMU 830 FS	3050	300	253
SKSMU 840 FS	3050	400	338
SKSMU 850 FS	3050	500	423
SKSMU 860 FS	3050	600	508

Abmessungen

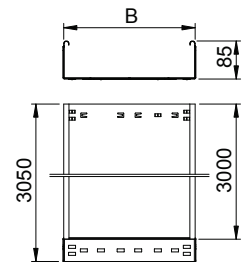

	1,5m kN/m	2,0m kN/m	2,5m kN/m	3,0m kN/m
SKSMU 810 FS	2,8	2,25	1,5	0,75
SKSMU 820 FS	2,8	2,25	1,5	0,75
SKSMU 830 FS	2,8	2,25	1,5	0,75
SKSMU 840 FS	2,8	2,25	1,5	0,75
SKSMU 850 FS	2,8	2,25	1,5	0,75
SKSMU 860 FS	2,8	2,25	1,5	0,75

Belastung

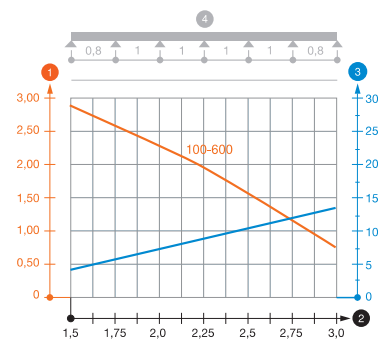

Belastungsdiagramm Kabelrinne Typ SKSMU 85

- ① Zulässige Kabelrinnen-/leiterbelastung in kN/m ohne Mannlast
- ② Stützweite in m
- ③ Holmdurchbiegung in mm bei zulässig kN/m
- ④ Belastungsschema beim Prüfverfahren
- Belastungskurve mit Kabelrinne-/leiterbreite in mm
- Holmdurchbiegungskurve je nach Stützweite



Kabelrinne SKS-Magic® 85 ungelocht

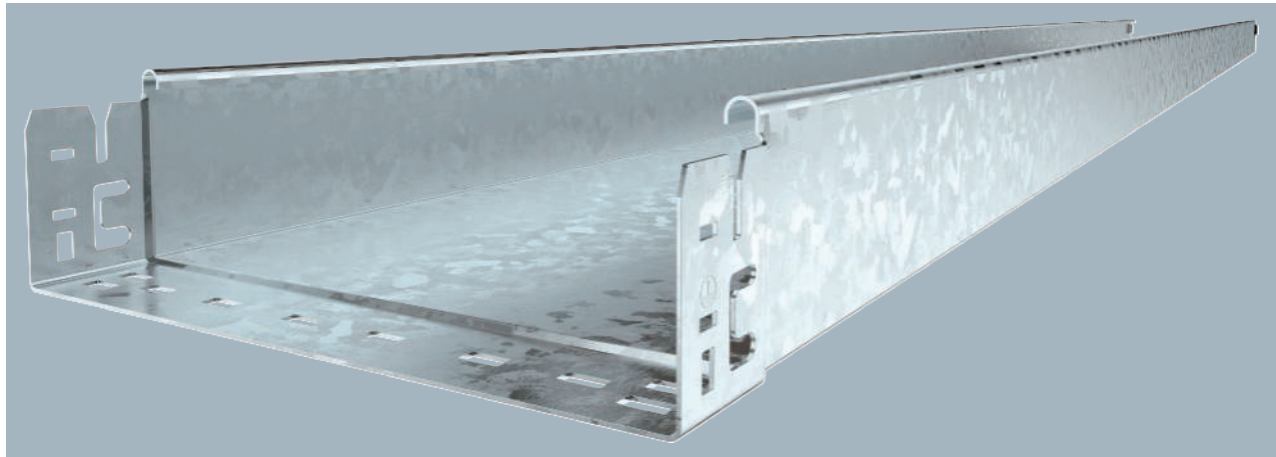

Ungelochte Kabelrinne mit integriertem Schnellbefestigungssystem. Die Nutzlänge der Kabelrinne beträgt 3.000 mm.

Typ	Breite mm	Blechstärke mm	Mindestbestellmenge m	Art.-Nr.
SKSMU 810 FT	100	1,50	3	6059779
SKSMU 820 FT	200	1,50	3	6059783
SKSMU 830 FT	300	1,50	3	6059785
SKSMU 840 FT	400	1,50	3	6059787
SKSMU 850 FT	500	1,50	3	6059789
SKSMU 860 FT	600	1,50	3	6059791

Abmessungen

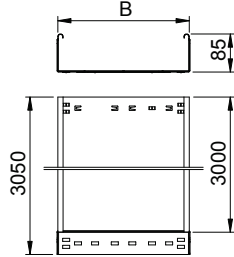

Typ	Länge mm	Maß B mm	Nutzquerschnitt cm ²
SKSMU 810 FT	3050	100	83
SKSMU 820 FT	3050	200	186
SKSMU 830 FT	3050	300	253
SKSMU 840 FT	3050	400	338
SKSMU 850 FT	3050	500	423
SKSMU 860 FT	3050	600	508

Belastung

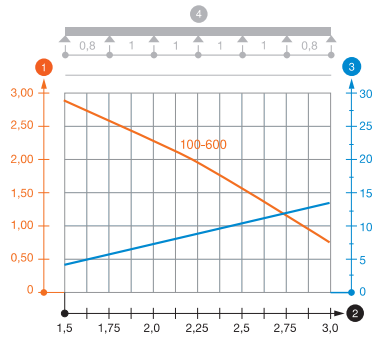

	1,5m kN/m	2,0m kN/m	2,5m kN/m	3,0m kN/m
SKSMU 810 FT	2,8	2,25	1,5	0,75
SKSMU 820 FT	2,8	2,25	1,5	0,75
SKSMU 830 FT	2,8	2,25	1,5	0,75
SKSMU 840 FT	2,8	2,25	1,5	0,75
SKSMU 850 FT	2,8	2,25	1,5	0,75
SKSMU 860 FT	2,8	2,25	1,5	0,75

Belastungsdiagramm Kabelrinne Typ SKSMU 85

- 1 Zulässige Kabelrinnen-/leiterbelastung in kN/m ohne Mannlast
- 2 Stützweite in m
- 3 Holmdurchbiegung in mm bei zulässig kN/m
- 4 Belastungsschema beim Prüfverfahren
- Belastungskurve mit Kabelrinne-/leiterbreite in mm
- Holmdurchbiegungskurve je nach Stützweite

Trennsteg 85

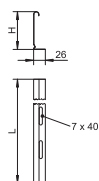

Typ	Maß H mm	Blech-stärke mm	Maß L mm	Mindest-bestell-menge m	Art.-Nr.
TSG 85 FS	85	0,75	3000	3	6062114
TSG 85 DD	85	0,75	3000	3	6062331

Trennsteg zur Trennung von Kabeln und Leitungen mit unterschiedlichen Spannungen oder Funktionen.

Trennstegverbinder

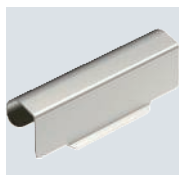

Typ	Mindest-bestell-menge Stück	Art.-Nr.
TSGV A2	10	6067970

Trennstegverbinder zur schraubenlosen Verbindung des Trennstegs TSG in allen Seitenhöhen.

Längsverbinder-Set Magic 85

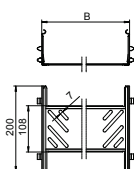
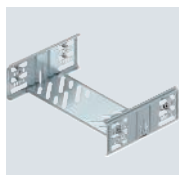

Typ	Seiten-höhe mm	Maß B mm	Mindest-bestell-menge Stück	Art.-Nr.
KTSMV 810 FS	85	100	1	6069002
KTSMV 820 FS	85	200	1	6069006
KTSMV 830 FS	85	300	1	6069008
KTSMV 840 FS	85	400	1	6069010
KTSMV 850 FS	85	500	1	6069012
KTSMV 860 FS	85	600	1	6069014
KTSMV 810 DD	85	100	1	6069024
KTSMV 820 DD	85	200	1	6069028
KTSMV 830 DD	85	300	1	6069030
KTSMV 840 DD	85	400	1	6069032
KTSMV 850 DD	85	500	1	6069034
KTSMV 860 DD	85	600	1	6069036

Kabelrinnenverbinder mit Schnellbefestigung für die schraubenlose Verbindung von gelochten Kabelrinnen mit der Seitenhöhe 85 mm.

Durch die optimierte Bauform kann der Verbinder zur Herstellung von Radien und als Längenausgleichsstück bei großen Temperaturschwankungen eingesetzt werden.

Längs- und Winkelverbinder 85

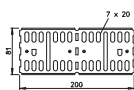
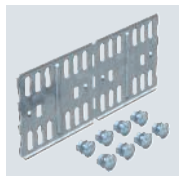

Typ	Seiten-höhe mm	Mindest-bestell-menge Stück	Art.-Nr.
RLVL 85 FS	85	10	6067123
RLVL 85 FT	85	10	6067816

Längs- und Winkelverbinder für Kabelrinnen und Formteile mit 85 mm Seitenhöhe. Inklusive anteiligem Befestigungsmaterial.

St FS FT



Gelenkverbinder 85

Typ	Seitenhöhe mm	Mindestbestellmenge Stück	Art.-Nr.
RGV 85 FS	85	10	7082029
RGV 85 FT	85	10	7082320

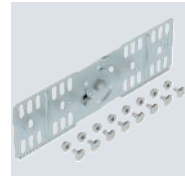
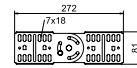

Gelenkverbinder für Kabelrinnen mit 85 mm Seitenhöhe.
Inklusive anteiligem Befestigungsmaterial.

St FS DD



Eckverbinder 85

Typ	Seitenhöhe mm	Mindestbestellmenge Stück	Art.-Nr.
REV 85 FS	85	10	6067980
REV 85 DD	85	1	6069320

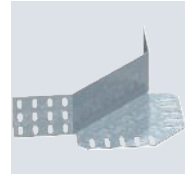
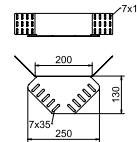

Eckverbinder für Kabelrinnen mit der Seitenhöhe 85 mm.
Befestigungsmaterialien sind separat zu bestellen.

St FS DD



Reduzierwinkel und Endabschlussblech 85

Typ	Seitenhöhe mm	Maß B mm	Mindestbestellmenge Stück	Art.-Nr.
RWEB 810 FS	85	100	1	7110103
RWEB 820 FS	85	200	1	7110200
RWEB 830 FS	85	300	1	7110308
RWEB 840 FS	85	400	1	7110405
RWEB 850 FS	85	500	1	7110502
RWEB 860 FS	85	600	1	7110618
RWEB 810 DD	85	100	1	7107315
RWEB 820 DD	85	200	1	7107331
RWEB 830 DD	85	300	1	7107366
RWEB 840 DD	85	400	1	7107382
RWEB 850 DD	85	500	1	7107404
RWEB 860 DD	85	600	1	7107420

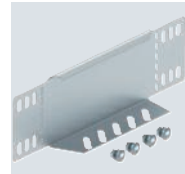
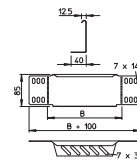

Reduzierwinkel und Endabschlussblech für Kabelrinnen mit der Seitenhöhe 85 mm.
Ab der Breite 150 mm ist ein Untergurt mit einer Lochung vorhanden.
Inklusive anteiligem Befestigungsmaterial.

Industriestationen - Kabeltragsysteme / de / 2025/02/05 14:37:27 (LLEXP001_036884) / 2025/02/05 14:37:50 14:37:50

45°-Bogen 85

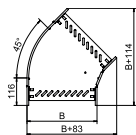
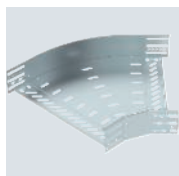

Typ	Seitenhöhe mm	Maß B mm	Mindestbestellmenge Stück	Art.-Nr.
RB 45 810 FS	85	100	1	6036200
RB 45 820 FS	85	200	1	6036202
RB 45 830 FS	85	300	1	6036204
RB 45 840 FS	85	400	1	6036206
RB 45 850 FS	85	500	1	6036208
RB 45 860 FS	85	600	1	6036210
RB 45 810 FT	85	100	1	6036230
RB 45 820 FT	85	200	1	6036232
RB 45 830 FT	85	300	1	6036234
RB 45 840 FT	85	400	1	6036236
RB 45 850 FT	85	500	1	6036238
RB 45 860 FT	85	600	1	6036240

45°-Bogen zum Erstellen einer horizontalen Abzweigung, Formteil für rast- und schraubbare Kabelrinnen Seitenhöhe 85 mm. Schraubenlose Montage mit Doppelklemmen oder Schraubverbindung mit Flachrundschräuben FRS und Kombimuttern M6. Einsetzbar im Innenbereich. Befestigungsmaterial muss separat bestellt werden.

90°-Bogen 85

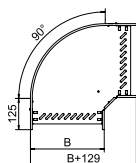
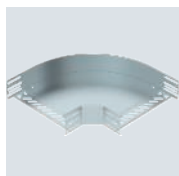

Typ	Seitenhöhe mm	Maß B mm	Mindestbestellmenge Stück	Art.-Nr.
RB 90 810 FS	85	100	1	6036700
RB 90 820 FS	85	200	1	6036702
RB 90 830 FS	85	300	1	6036704
RB 90 840 FS	85	400	1	6036706
RB 90 850 FS	85	500	1	6036709
RB 90 860 FS	85	600	1	6036710
RB 90 810 FT	85	100	1	6036712
RB 90 820 FT	85	200	1	6036714
RB 90 830 FT	85	300	1	6036716
RB 90 840 FT	85	400	1	6036718
RB 90 850 FT	85	500	1	6036720
RB 90 860 FT	85	600	1	6036722

90°-Bogen zum Erstellen einer horizontalen Abzweigung, Formteil für rast- und schraubbare Kabelrinnen Seitenhöhe 85 mm. Schraubenlose Montage mit Doppelklemmen oder Schraubverbindung mit Flachrundschräuben FRS und Kombimuttern M6. Einsetzbar im Innenbereich. Befestigungsmaterial muss separat bestellt werden.

90°-Vertikalbogen, steigend 85

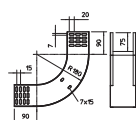

Typ	Seitenhöhe mm	Maß B mm	Mindestbestellmenge Stück	Art.-Nr.
RBV 810 S FS	85	100	1	7007230
RBV 820 S FS	85	200	1	7007234
RBV 830 S FS	85	300	1	7007238
RBV 840 S FS	85	400	1	7007242
RBV 850 S FS	85	500	1	7007246
RBV 860 S FS	85	600	1	7007250
RBV 810 S FT	85	100	1	7007231
RBV 820 S FT	85	200	1	7007235
RBV 830 S FT	85	300	1	7007239
RBV 840 S FT	85	400	1	7007243
RBV 850 S FT	85	500	1	7007247
RBV 860 S FT	85	600	1	7007251

Vertikalbogen 90° in steigender Ausführung für alle Kabelrinnentypen mit der Seitenhöhe 85 mm. Der Vertikalbogen wird über das Ende der Kabelrinne geschoben und verschraubt. Befestigungsmaterialien sind separat zu bestellen.



90°-Vertikalbogen, fallend 85

Typ	Seitenhöhe mm	Maß B mm	Maß L mm	Mindestbestellmenge Stück	Art.-Nr.
RBV 810 F FS	85	100		1	7007270
RBV 820 F FS	85	200		1	7007274
RBV 830 F FS	85	300		1	7007278
RBV 840 F FS	85	400		1	7007282
RBV 850 F FS	85	500		1	7007286
RBV 860 F FS	85	600		1	7007290
RBV 810 F FT	85	100		1	7007271
RBV 820 F FT	85	200		1	7007275
RBV 830 F FT	85	300		1	7007279
RBV 840 F FT	85	400		1	7007283
RBV 850 F FT	85	500		1	7007287
RBV 860 F FT	85	600		1	7007291

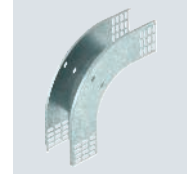
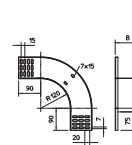

Vertikalbogen 90° in fallender Ausführung für alle Kabelrinnentypen mit der Seitenhöhe 85 mm. Der Vertikalbogen wird über das Ende der Kabelrinne geschoben und verschraubt. Befestigungsmaterialien sind separat zu bestellen.



Bogen winkelverstellbar 85

Typ	Seitenhöhe mm	Maß B mm	Maß L mm	Mindestbestellmenge Stück	Art.-Nr.
RB W 810 FS	85	100	364	1	6037200
RB W 820 FS	85	200	522	1	6037202
RB W 830 FS	85	300	678	1	6037204
RB W 840 FS	85	400	834	1	6037206
RB W 850 FS	85	500	992	1	6037208
RB W 860 FS	85	600	1150	1	6037210
RB W 810 FT	85	100	364	1	6037220
RB W 820 FT	85	200	522	1	6037222
RB W 830 FT	85	300	678	1	6037225
RB W 840 FT	85	400	834	1	6037226
RB W 850 FT	85	500	992	1	6037228
RB W 860 FT	85	600	1150	1	6037230

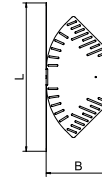

Winkelverstellbarer Bogen zum Erstellen einer horizontalen Abzweigung, Formteil für rast- und schraubbare Kabelrinnen Seitenhöhe 85 mm. Einstellbarer Winkel 0 - 90°. Schraubenlose Montage mit Doppelklemmen oder Schraubverbindung mit Flachrundschrauben FRS und Kombimuttern M6. Einsetzbar im Innenbereich. Befestigungsmaterial muss separat bestellt werden.



T-Stück 85

Typ	Seitenhöhe mm	Maß B mm	Maß L mm	Mindestbestellmenge Stück	Art.-Nr.
RT 810 FS	85	100		1	6038210
RT 820 FS	85	200		1	6038212
RT 830 FS	85	300		1	6038214
RT 840 FS	85	400		1	6038216
RT 850 FS	85	500		1	6038218
RT 860 FS	85	600		1	6038220
RT 810 FT	85	100		1	6038230
RT 820 FT	85	200		1	6038232
RT 830 FT	85	300		1	6038234
RT 840 FT	85	400		1	6038236
RT 850 FT	85	500		1	6038238
RT 860 FT	85	600		1	6038240

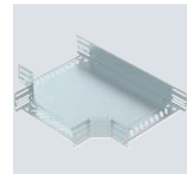
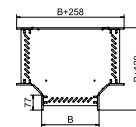

T-Stück zum Erstellen einer horizontalen Abzweigung, Formteil für rast- und schraubbare Kabelrinnen Seitenhöhe 85 mm. Schraubenlose Montage mit Doppelklemmen oder Schraubverbindung mit Flachrundschrauben FRS und Kombimuttern M6. Einsetzbar im Innenbereich. Befestigungsmaterial muss separat bestellt werden.

Kreuzung 85

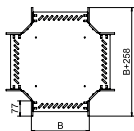
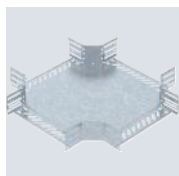

Typ	Seitenhöhe mm	Maß B mm	Mindestbestellmenge Stück	Art.-Nr.
RK 810 FT	85	100	1	7027431
RK 820 FT	85	200	1	7027433
RK 830 FT	85	300	1	7027435
RK 840 FT	85	400	1	7027437
RK 850 FT	85	500	1	7027439
RK 860 FT	85	600	1	7027441
RK 810 FS	85	100	1	7027331
RK 820 FS	85	200	1	7027333
RK 830 FS	85	300	1	7027335
RK 840 FS	85	400	1	7027337
RK 850 FS	85	500	1	7027339
RK 860 FS	85	600	1	7027341

Kreuzung zum Erstellen einer horizontalen Abzweigung, Formteil für rast- und schraubbare Kabelrinnen Seitenhöhe 85 mm. Schraubenlose Montage mit Doppelklemmen oder Schraubverbindung mit Flachrundschrauben FRS und Kombimuttern M6. Einsetzbar im Innen- und Außenbereich. Befestigungsmaterial muss separat bestellt werden.



Gelenkbogen-Element, vertikal 85

Typ	Seitenhöhe mm	Mindestbestellmenge Stück	Art.-Nr.
RGBEV 810 FS	85	1	7005466
RGBEV 820 FS	85	1	7005482
RGBEV 830 FS	85	1	7005504
RGBEV 840 FS	85	1	7005520
RGBEV 850 FS	85	1	7005547
RGBEV 860 FS	85	1	7005563
RGBEV 810 FT	85	1	7076096
RGBEV 820 FT	85	1	7076207
RGBEV 830 FT	85	1	7076304
RGBEV 840 FT	85	1	7076401
RGBEV 850 FT	85	1	7076509
RGBEV 860 FT	85	1	7076606

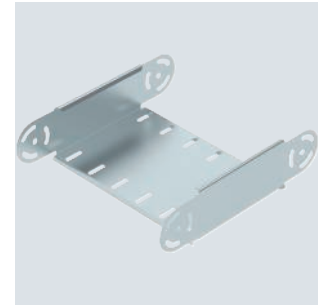

Gelenkbogen-Element, vertikal, für alle Kabelrinnentypen mit der Seitenhöhe 85 mm.
Gelenkverbinder RGV 85 sind anteilig separat zu bestellen.

Typ	Maß B mm	Blechstärke mm
RGBEV 810 FS	100	1,00
RGBEV 820 FS	200	1,00
RGBEV 830 FS	300	1,00
RGBEV 840 FS	400	1,00
RGBEV 850 FS	500	1,00
RGBEV 860 FS	600	1,00

Abmessungen

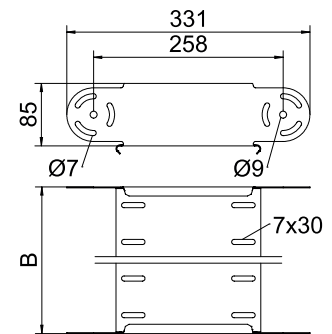

Anzahl Elemente	Radius
1	ca. 300 mm
2	ca. 450 mm
3	ca. 600 mm
4	ca. 750 mm
5	ca. 900 mm

Zwei Gelenkverbinder RGV 85 bitte separat bestellen.

Einbau

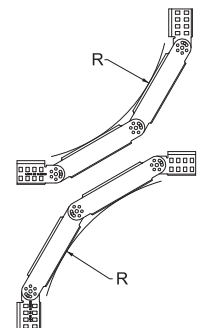

Kabelrinne MKS 85

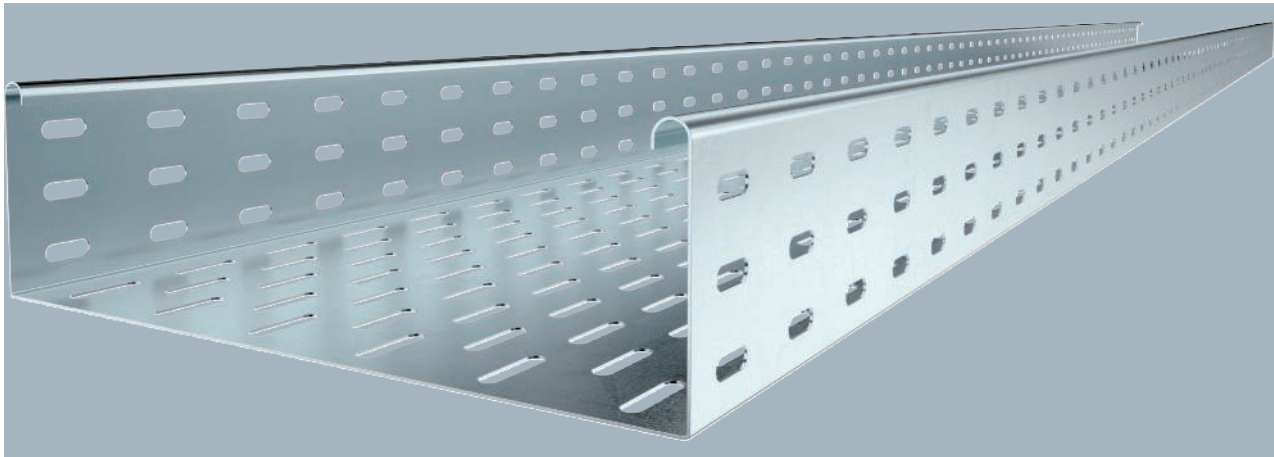

Typ	Breite mm	Blechstärke mm	Mindestbestellmenge m	Art.-Nr.
MKS 810 FS	100	1,00	3	6057101
MKS 820 FS	200	1,00	3	6057209
MKS 830 FS	300	1,00	3	6057306
MKS 840 FS	400	1,00	3	6057403
MKS 850 FS	500	1,00	3	6057500
MKS 860 FS	600	1,00	3	6057535

MKS 85 = Mittelschweres-Kabelrinnen-System in 85 mm Seitenhöhe.

Typ	Länge mm	Maß W mm	Nutzquerschnitt cm ²
MKS 810 FS	3000	100	83
MKS 820 FS	3000	200	186
MKS 830 FS	3000	300	253
MKS 840 FS	3000	400	338
MKS 850 FS	3000	500	423
MKS 860 FS	3000	600	508

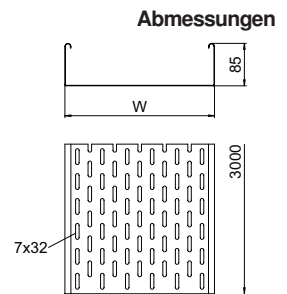

	1,5m kN/m	2,0m kN/m	2,5m kN/m
MKS 810 FS	1,75	1,1	0,5
MKS 820 FS	1,75	1,1	0,5
MKS 830 FS	1,75	1,1	0,5
MKS 840 FS	1,75	1,1	0,5
MKS 850 FS	1,75	1,1	0,5
MKS 860 FS	1,75	1,1	0,5

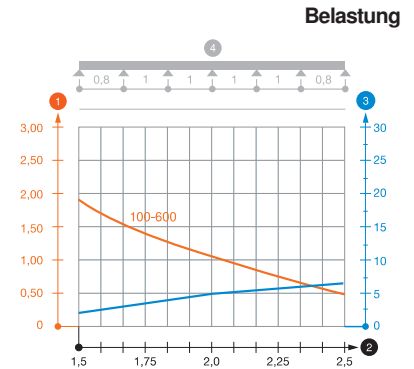

Belastungsdiagramm Kabelrinne Typ MKS 85

- ① Zulässige Kabelrinnen-/leiterbelastung in kN/m ohne Mannlast
- ② Stützweite in m
- ③ Holmdurchbiegung in mm bei zulässig kN/m
- ④ Belastungsschema beim Prüfverfahren
- Belastungskurve mit Kabelrinne-/leiterbreite in mm
- Holmdurchbiegungskurve je nach Stützweite
- * ab der Breite 300 mm mit Stoßstellenleiste SSLB geprüft

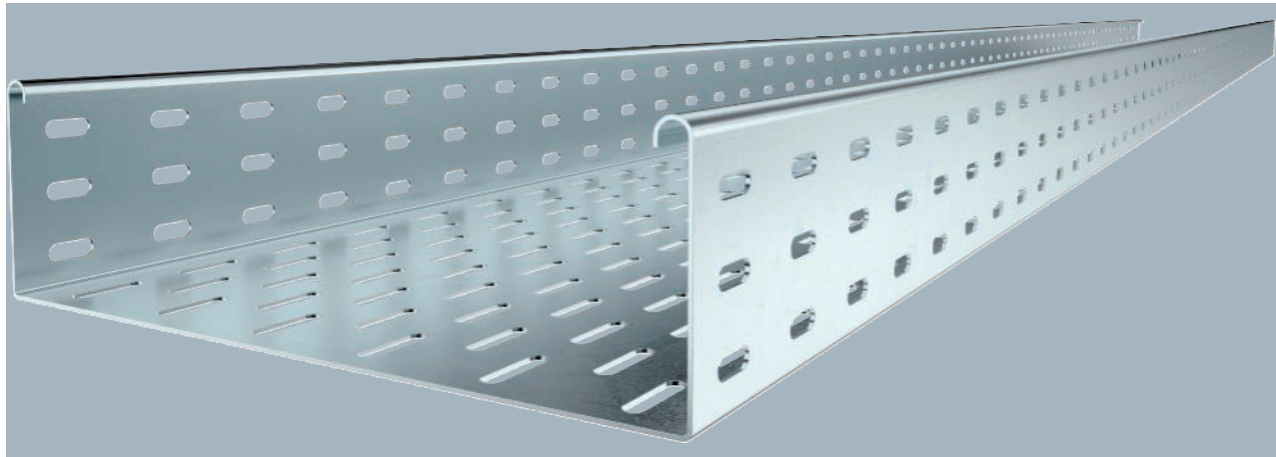

SKS 85 = Schweres-Kabelrinnen-System in 85 mm Seitenhöhe.

Typ	Breite mm	Blech- stärke mm	Mindest- bestell- menge m	Art.-Nr.
SKS 810 FS	100	1,50	3	6058108
SKS 820 FS	200	1,50	3	6058205
SKS 830 FS	300	1,50	3	6058302
SKS 840 FS	400	1,50	3	6058396
SKS 850 FS	500	1,50	3	6058507
SKS 860 FS	600	1,50	3	6058604

Abmessungen

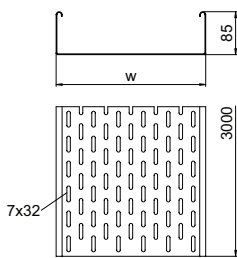

Typ	Länge mm	Maß W mm	Nutz- quer- schnitt cm ²
SKS 810 FS	3000	100	83
SKS 820 FS	3000	200	186
SKS 830 FS	3000	300	253
SKS 840 FS	3000	400	338
SKS 850 FS	3000	500	423
SKS 860 FS	3000	600	508

Belastung

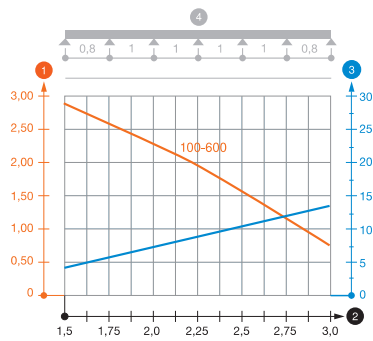

	1,5m kN/m	2,0m kN/m	2,5m kN/m	3,0m kN/m
SKS 810 FS	2,8	2,25	1,5	0,75
SKS 820 FS	2,8	2,25	1,5	0,75
SKS 830 FS	2,8	2,25	1,5	0,75
SKS 840 FS	2,8	2,25	1,5	0,75
SKS 850 FS	2,8	2,25	1,5	0,75
SKS 860 FS	2,8	2,25	1,5	0,75

Belastungsdiagramm Kabelrinne Typ SKS 85

- 1 Zulässige Kabelrinnen-/leiterbelastung in kN/m ohne Mannlast
- 2 Stützweite in m
- 3 Holmdurchbiegung in mm bei zulässig kN/m
- 4 Belastungsschema beim Prüfverfahren
- Belastungskurve mit Kabelrinne-/leiterbreite in mm
- Holmdurchbiegungskurve je nach Stützweite

Kabelrinne SKS 85

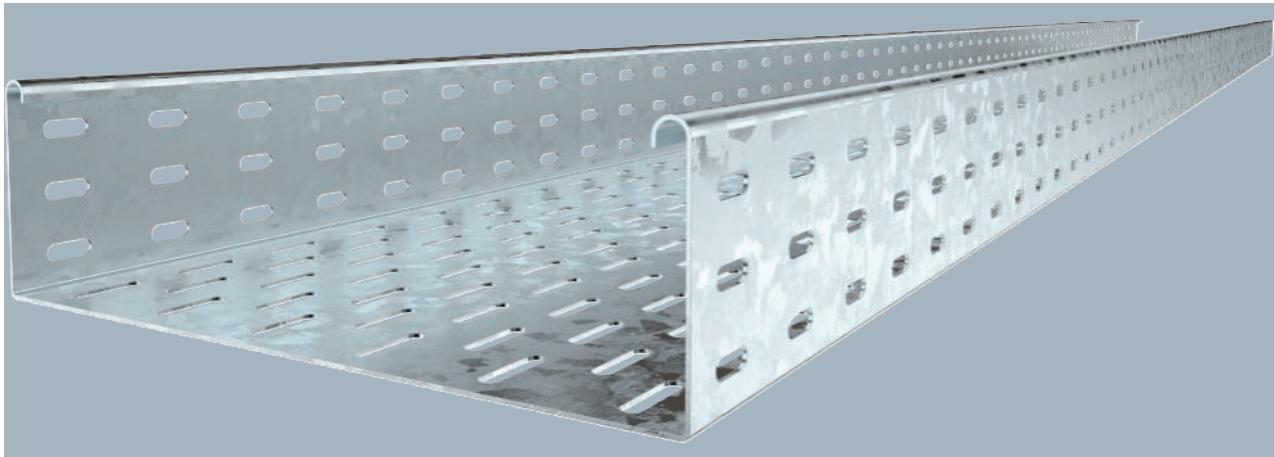

Typ	Breite mm	Blech- stärke mm	Mindest- bestell- menge m	Art.-Nr.
SKS 810 FT	100	1,50	3	6058620
SKS 820 FT	200	1,50	3	6058647
SKS 830 FT	300	1,50	3	6058663
SKS 840 FT	400	1,50	3	6058698
SKS 850 FT	500	1,50	3	6058728
SKS 860 FT	600	1,50	3	6058744

SKS 85 = Schweres-Kabelrinnen-System in 85 mm Seitenhöhe.

Typ	Länge mm	Maß B mm	Nutz- quer- schnitt cm ²
SKS 810 FT	3000	100	83
SKS 820 FT	3000	200	186
SKS 830 FT	3000	300	253
SKS 840 FT	3000	400	338
SKS 850 FT	3000	500	423
SKS 860 FT	3000	600	508

Abmessungen

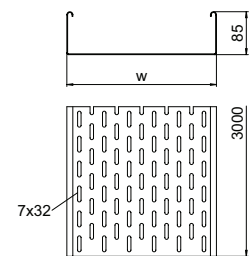

	1,5m kN/m	2,0m kN/m	2,5m kN/m	3,0m kN/m
SKS 810 FT	2,8	2,25	1,5	0,75
SKS 820 FT	2,8	2,25	1,5	0,75
SKS 830 FT	2,8	2,25	1,5	0,75
SKS 840 FT	2,8	2,25	1,5	0,75
SKS 850 FT	2,8	2,25	1,5	0,75
SKS 860 FT	2,8	2,25	1,5	0,75

Belastung

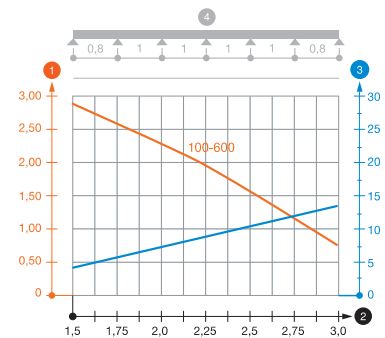

Belastungsdiagramm Kabelrinne Typ SKS 85

- ① Zulässige Kabelrinnen-/leiterbelastung in kN/m ohne Mannlast
- ② Stützweite in m
- ③ Holmdurchbiegung in mm bei zulässig kN/m
- ④ Belastungsschema beim Prüfverfahren
- Belastungskurve mit Kabelrinne-/leiterbreite in mm
- Holmdurchbiegungskurve je nach Stützweite

Trennsteg 60

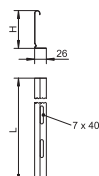

Typ	Maß H mm	Blech- stärke mm	Maß L mm	Mindest- bestell- menge m	Art.-Nr.
TSG 60 FS	60	0,75	3000	3	6062068
TSG 60 DD	60	0,75	3000	3	6062327

Trennsteg zur Trennung von Kabeln und Leitungen mit unterschiedlichen Spannungen oder Funktionen.

St FS DD



Trennsteg 85

Typ	Maß H mm	Blech- stärke mm	Maß L mm	Mindest- bestell- menge m	Art.-Nr.
TSG 85 FS	85	0,75	3000	3	6062114
TSG 85 DD	85	0,75	3000	3	6062331

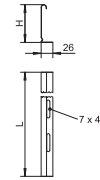

Trennsteg zur Trennung von Kabeln und Leitungen mit unterschiedlichen Spannungen oder Funktionen.

A2 2B



Trennstegverbinder

Typ	Mindest- bestell- menge Stück	Art.-Nr.
TSGV A2	10	6067970

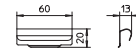

Trennstegverbinder zur schraubenlosen Verbindung des Trennstegs TSG in allen Seitenhöhen.

St FS FT



Längs- und Winkelverbinder 85

Typ	Seiten- höhe mm	Mindest- bestell- menge Stück	Art.-Nr.
RLVL 85 FS	85	10	6067123
RLVL 85 FT	85	10	6067816

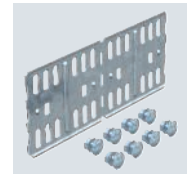
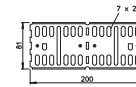

Längs- und Winkelverbinder für Kabelrinnen und Formteile mit 85 mm Seitenhöhe.
Inklusive anteiligem Befestigungsmaterial.

St FS FT



Gelenkverbinder 85

Typ	Seiten- höhe mm	Mindest- bestell- menge Stück	Art.-Nr.
RGV 85 FS	85	10	7082029
RGV 85 FT	85	10	7082320

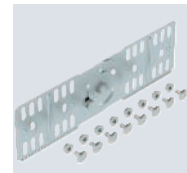
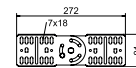

Gelenkverbinder für Kabelrinnen mit 85 mm Seitenhöhe.
Inklusive anteiligem Befestigungsmaterial.

St FS DD



Eckverbinder 85

Typ	Seiten- höhe mm	Mindest- bestell- menge Stück	Art.-Nr.
REV 85 FS	85	10	6067980
REV 85 DD	85	1	6069320

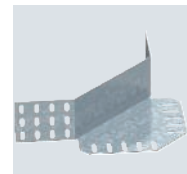
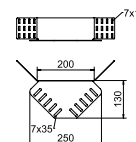

Eckverbinder für Kabelrinnen mit der Seitenhöhe 85 mm.
Befestigungsmaterialien sind separat zu bestellen.

Reduzierwinkel und Endabschlussblech 85

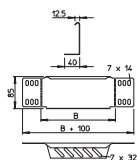
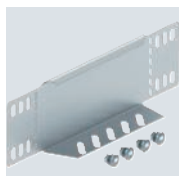

Typ	Seitenhöhe mm	Maß B mm	Mindestbestellmenge Stück	Art.-Nr.
RWEB 810 FS	85	100	1	7110103
RWEB 820 FS	85	200	1	7110200
RWEB 830 FS	85	300	1	7110308
RWEB 840 FS	85	400	1	7110405
RWEB 850 FS	85	500	1	7110502
RWEB 860 FS	85	600	1	7110618
RWEB 810 DD	85	100	1	7107315
RWEB 820 DD	85	200	1	7107331
RWEB 830 DD	85	300	1	7107366
RWEB 840 DD	85	400	1	7107382
RWEB 850 DD	85	500	1	7107404
RWEB 860 DD	85	600	1	7107420

Reduzierwinkel und Endabschlussblech für Kabelrinnen mit der Seitenhöhe 85 mm.
Ab der Breite 150 mm ist ein Untergurt mit einer Lochung vorhanden.
Inklusive anteiligem Befestigungsmaterial.

45°-Bogen 85

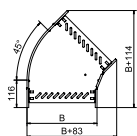
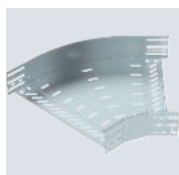

Typ	Seitenhöhe mm	Maß B mm	Mindestbestellmenge Stück	Art.-Nr.
RB 45 810 FS	85	100	1	6036200
RB 45 820 FS	85	200	1	6036202
RB 45 830 FS	85	300	1	6036204
RB 45 840 FS	85	400	1	6036206
RB 45 850 FS	85	500	1	6036208
RB 45 860 FS	85	600	1	6036210
RB 45 810 FT	85	100	1	6036230
RB 45 820 FT	85	200	1	6036232
RB 45 830 FT	85	300	1	6036234
RB 45 840 FT	85	400	1	6036236
RB 45 850 FT	85	500	1	6036238
RB 45 860 FT	85	600	1	6036240

45°-Bogen zum Erstellen einer horizontalen Abzweigung, Formteil für rast- und schraubbare Kabelrinnen Seitenhöhe 85 mm. Schraubenlose Montage mit Doppelklemmen oder Schraubverbindung mit Flachrundschrauben FRS und Kombimuttern M6. Einsetzbar im Innenbereich. Befestigungsmaterial muss separat bestellt werden.

90°-Bogen 85

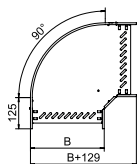
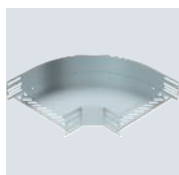

Typ	Seitenhöhe mm	Maß B mm	Mindestbestellmenge Stück	Art.-Nr.
RB 90 810 FS	85	100	1	6036700
RB 90 820 FS	85	200	1	6036702
RB 90 830 FS	85	300	1	6036704
RB 90 840 FS	85	400	1	6036706
RB 90 850 FS	85	500	1	6036709
RB 90 860 FS	85	600	1	6036710
RB 90 810 FT	85	100	1	6036712
RB 90 820 FT	85	200	1	6036714
RB 90 830 FT	85	300	1	6036716
RB 90 840 FT	85	400	1	6036718
RB 90 850 FT	85	500	1	6036720
RB 90 860 FT	85	600	1	6036722

90°-Bogen zum Erstellen einer horizontalen Abzweigung, Formteil für rast- und schraubbare Kabelrinnen Seitenhöhe 85 mm. Schraubenlose Montage mit Doppelklemmen oder Schraubverbindung mit Flachrundschrauben FRS und Kombimuttern M6. Einsetzbar im Innenbereich. Befestigungsmaterial muss separat bestellt werden.

St FS FT



90°-Vertikalbogen, steigend 85

Typ	Seitenhöhe mm	Maß B mm	Mindestbestellmenge Stück	Art.-Nr.
RBV 810 S FS	85	100	1	7007230
RBV 820 S FS	85	200	1	7007234
RBV 830 S FS	85	300	1	7007238
RBV 840 S FS	85	400	1	7007242
RBV 850 S FS	85	500	1	7007246
RBV 860 S FS	85	600	1	7007250
RBV 810 S FT	85	100	1	7007231
RBV 820 S FT	85	200	1	7007235
RBV 830 S FT	85	300	1	7007239
RBV 840 S FT	85	400	1	7007243
RBV 850 S FT	85	500	1	7007247
RBV 860 S FT	85	600	1	7007251

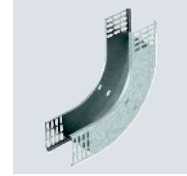
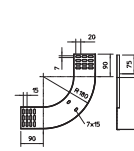

Vertikalbogen 90° in steigender Ausführung für alle Kabelrinnentypen mit der Seitenhöhe 85 mm.
Der Vertikalbogen wird über das Ende der Kabelrinne geschoben und verschraubt.
Befestigungsmaterialien sind separat zu bestellen.

St FS FT



90°-Vertikalbogen, fallend 85

Typ	Seitenhöhe mm	Maß B mm	Mindestbestellmenge Stück	Art.-Nr.
RBV 810 F FS	85	100	1	7007270
RBV 820 F FS	85	200	1	7007274
RBV 830 F FS	85	300	1	7007278
RBV 840 F FS	85	400	1	7007282
RBV 850 F FS	85	500	1	7007286
RBV 860 F FS	85	600	1	7007290
RBV 810 F FT	85	100	1	7007271
RBV 820 F FT	85	200	1	7007275
RBV 830 F FT	85	300	1	7007279
RBV 840 F FT	85	400	1	7007283
RBV 850 F FT	85	500	1	7007287
RBV 860 F FT	85	600	1	7007291

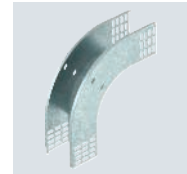
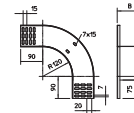

Vertikalbogen 90° in fallender Ausführung für alle Kabelrinnentypen mit der Seitenhöhe 85 mm.
Der Vertikalbogen wird über das Ende der Kabelrinne geschoben und verschraubt.
Befestigungsmaterialien sind separat zu bestellen.

St FS FT



Anbau-Abzweigstück 85

Typ	Seitenhöhe mm	Maß B mm	Mindestbestellmenge Stück	Art.-Nr.
RAA 810 FS	85	100	1	6042131
RAA 820 FS	85	200	1	6042133
RAA 830 FS	85	300	1	6042135
RAA 840 FS	85	400	1	6042137
RAA 850 FS	85	—	1	6042141
RAA 860 FS	85	—	1	6042143
RAA 810 FT	85	100	1	6042231
RAA 820 FT	85	200	1	6042233
RAA 830 FT	85	300	1	6042235
RAA 840 FT	85	400	1	6042237
RAA 850 FT	85	500	1	6042241
RAA 860 FT	85	600	1	6042243

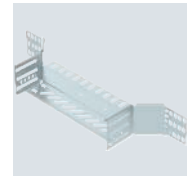
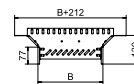

Anbau-Abzweigstück zum Erstellen einer horizontalen Abzweigung oder Kreuzung, Formteil für rast- und schraubbare Kabelrinnen Seitenhöhe 85 mm. Schraubenlose Montage mit Doppelklemmen oder Schraubverbindung mit Flachrundschrauben FRS und Kombimuttern M6. Einsetzbar im Innenbereich. Befestigungsmaterial muss separat bestellt werden.

Industrieanlagen - Kabeltragsysteme / de / 2025/02/05 14:37:27 (LLEExport_03684) / 2025/02/05 14:37:50 14:37:50

Gelenkbogen-Element, vertikal 85

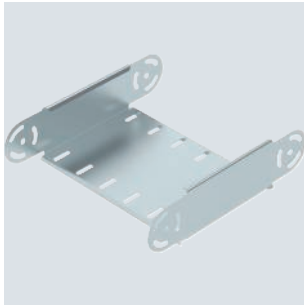

Typ	Seitenhöhe mm	Mindestbestellmenge Stück	Art.-Nr.
RGBEV 810 FS	85	1	7005466
RGBEV 820 FS	85	1	7005482
RGBEV 830 FS	85	1	7005504
RGBEV 840 FS	85	1	7005520
RGBEV 850 FS	85	1	7005547
RGBEV 860 FS	85	1	7005563
RGBEV 810 FT	85	1	7076096
RGBEV 820 FT	85	1	7076207
RGBEV 830 FT	85	1	7076304
RGBEV 840 FT	85	1	7076401
RGBEV 850 FT	85	1	7076509
RGBEV 860 FT	85	1	7076606

Gelenkbogen-Element, vertikal, für alle Kabelrinentypen mit der Seitenhöhe 85 mm.
Gelenkverbinder RGV 85 sind anteilig separat zu bestellen.

Abmessungen

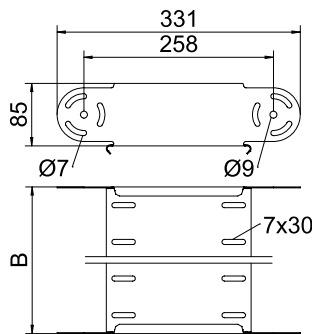

Typ	Maß B mm	Blechstärke mm
RGBEV 810 FS	100	1,00
RGBEV 820 FS	200	1,00
RGBEV 830 FS	300	1,00
RGBEV 840 FS	400	1,00
RGBEV 850 FS	500	1,00
RGBEV 860 FS	600	1,00

Einbau



Tabelle Radius	
Anzahl Elemente	Radius
1	ca. 300 mm
2	ca. 450 mm
3	ca. 600 mm
4	ca. 750 mm
5	ca. 900 mm

Zwei Gelenkverbinder RGV 85 bitte separat bestellen.



Kabelrinne MKS-Magic® 110

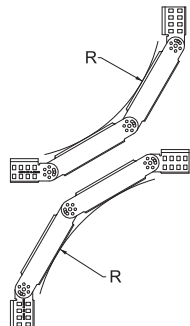
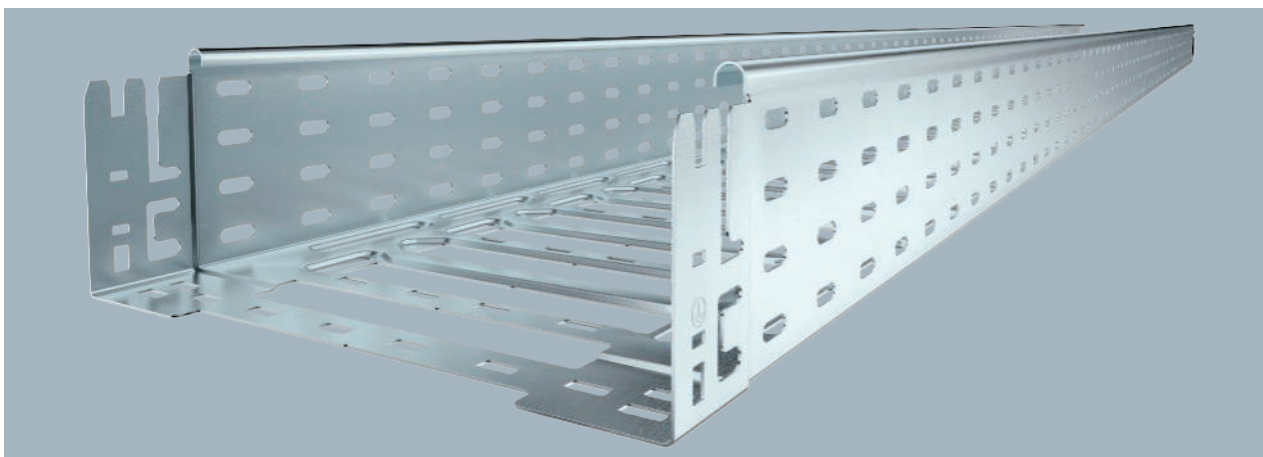

Typ	Breite mm	Blechstärke mm	Mindestbestellmenge m	Art.-Nr.
MKSM 110 FS	100	1,00	3	6059156
MKSM 120 FS	200	1,00	3	6059160
MKSM 130 FS	300	1,00	3	6059162
MKSM 140 FS	400	1,00	3	6059164
MKSM 150 FS	500	1,00	3	6059166
MKSM 160 FS	600	1,00	3	6059168

Kabelrinne mit integriertem Schnellbefestigungssystem. Die Nutzlänge der Kabelrinne beträgt 3.000 mm. Die Kabelrinne verfügt über eine durchgängige Seitenlochung von 7 x 20 mm für die Installation zusätzlicher Verbindungs- und Montagebauteile. Ab Kabelrinnenbreite 200 mm mit 30% Lochanteil, nach VdS Richtlinie 2092 zum Einsatz unter Sprinkleranlagen geeignet.

Typ	Länge mm	Maß B mm	Nutzquerschnitt cm²	Maß L mm	Maß x mm	Maß y mm
MKSM 110 FS	3050	100	108	30	—	62
MKSM 120 FS	3050	200	218	80	96	162
MKSM 130 FS	3050	300	328	180	196	262
MKSM 140 FS	3050	400	438	280	296	362
MKSM 150 FS	3050	500	548	380	396	462
MKSM 160 FS	3050	600	655	480	496	562

Abmessungen

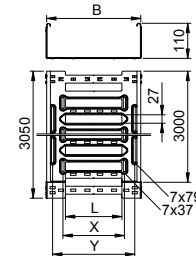

	1,5m kN/m	2,0m kN/m	3,0m kN/m
MKSM 110 FS	2	1,5	0,7
MKSM 120 FS	2	1,5	0,7
MKSM 130 FS	1,8	1,3	0,7
MKSM 140 FS	1,8	1,3	0,7
MKSM 150 FS	1,8	1,3	0,65
MKSM 160 FS	1,8	1,3	0,65

Belastung

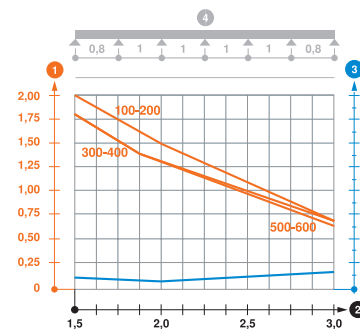

Belastungsdiagramm Kabelrinne Typ MKSM 110

- ① Zulässige Kabelrinnen-/leiterbelastung in kN/m ohne Mannlast
- ② Stützweite in m
- ③ Holmdurchbiegung in mm bei zulässig kN/m
- ④ Belastungsschema beim Prüfverfahren
- Belastungskurve mit Kabelrinne-/leiterbreite in mm
- Holmdurchbiegungskurve je nach Stützweite

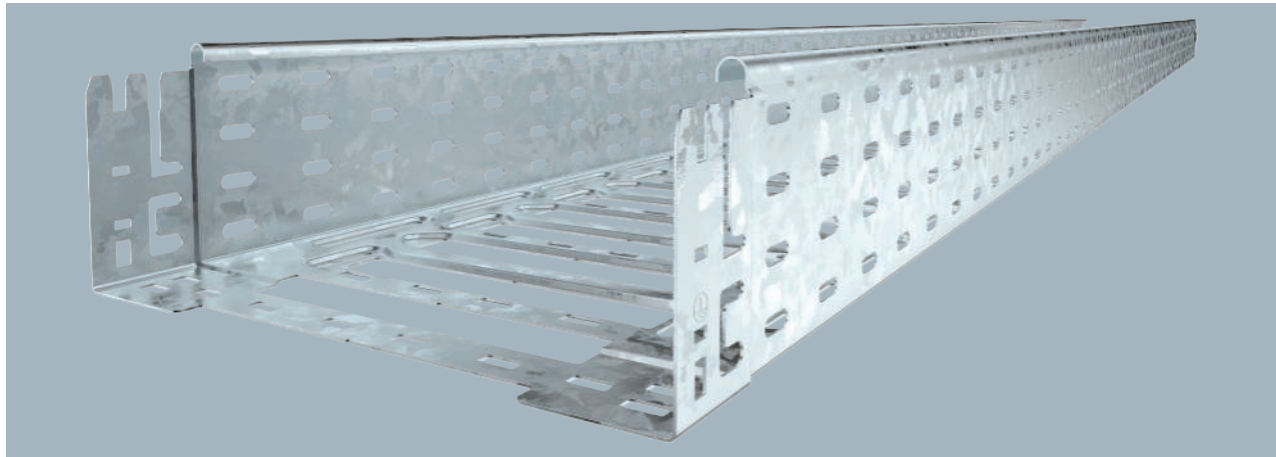

Kabelrinne mit integriertem Schnellbefestigungssystem. Die Nutzlänge der Kabelrinne beträgt 3.000 mm. Die Kabelrinne verfügt über eine durchgängige Seitenlochung von 7 x 20 mm für die Installation zusätzlicher Verbindungs- und Montagebauteile.
Ab Kabelrinnenbreite 200 mm mit 30% Lochanteil, nach VdS Richtlinie 2092 zum Einsatz unter Sprinkleranlagen geeignet.

Typ	Breite mm	Blechstärke mm	Mindestbestellmenge m	Art.-Nr.
MKSM 110 FT	100	1,00	3	6059173
MKSM 120 FT	200	1,00	3	6059177
MKSM 130 FT	300	1,00	3	6059179
MKSM 140 FT	400	1,00	3	6059181
MKSM 150 FT	500	1,00	3	6059183
MKSM 160 FT	600	1,00	3	6059185

Abmessungen

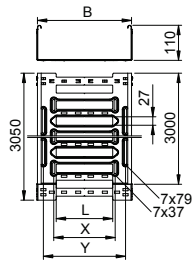

Typ	Länge mm	Maß B mm	Nutzquerschnitt cm²	Maß L mm	Maß x mm	Maß y mm
MKSM 110 FT	3050	100	108	30	—	62
MKSM 120 FT	3050	200	218	80	96	162
MKSM 130 FT	3050	300	328	180	196	262
MKSM 140 FT	3050	400	438	280	296	362
MKSM 150 FT	3050	500	548	380	396	462
MKSM 160 FT	3050	600	658	480	496	562

Belastung

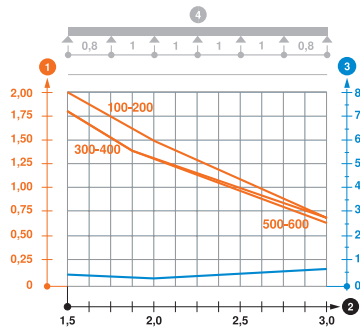

	1,5m kN/m	2,0m kN/m	3,0m kN/m
MKSM 110 FT	2	1,5	0,7
MKSM 120 FT	2	1,5	0,7
MKSM 130 FT	1,8	1,3	0,7
MKSM 140 FT	1,8	1,3	0,7
MKSM 150 FT	1,8	1,3	0,65
MKSM 160 FT	1,8	1,3	0,65

Belastungsdiagramm Kabelrinne Typ MKSM 110

- 1 Zulässige Kabelrinnen-/leiterbelastung in kN/m ohne Mannlast
- 2 Stützweite in m
- 3 Holmdurchbiegung in mm bei zulässig kN/m
- 4 Belastungsschema beim Prüfverfahren
- Belastungskurve mit Kabelrinne-/leiterbreite in mm
- Holmdurchbiegungskurve je nach Stützweite

Kabelrinne MKS-Magic® 110

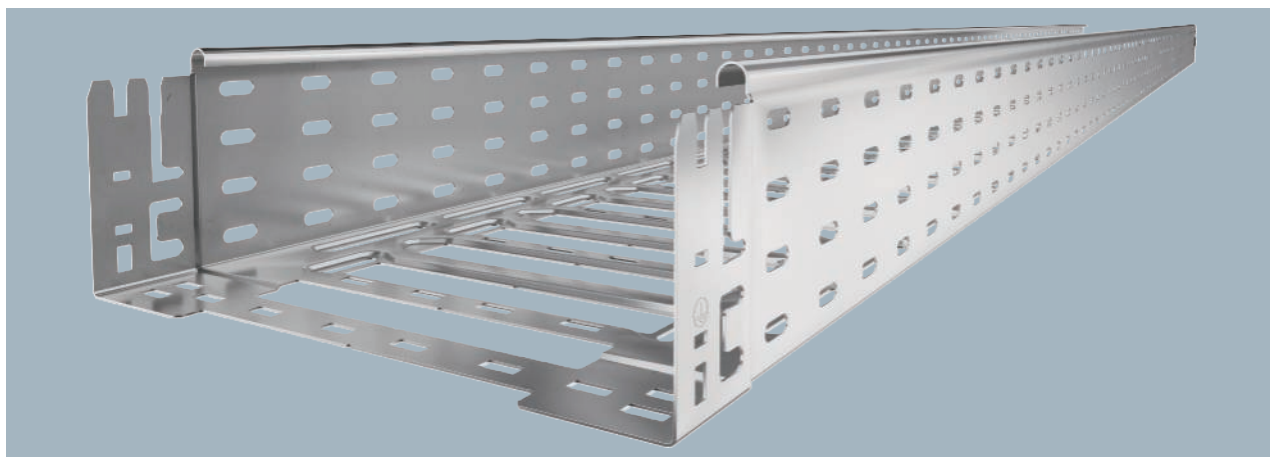

Typ	Breite mm	Blechstärke mm	Mindestbestellmenge m	Art.-Nr.
MKSM 110 A2	100	1,00	3	6059190
MKSM 120 A2	200	1,00	3	6059194
MKSM 130 A2	300	1,00	3	6059196
MKSM 140 A2	400	1,00	3	6059198
MKSM 150 A2	500	1,00	3	6059200
MKSM 160 A2	600	1,00	3	6059202

Kabelrinne mit integriertem Schnellbefestigungssystem. Die Nutzlänge der Kabelrinne beträgt 3.000 mm. Die Kabelrinne verfügt über eine durchgängige Seitenlochung von 7 x 20 mm für die Installation zusätzlicher Verbindungs- und Montagebauteile. Ab Kabelrinnenbreite 200 mm mit 30% Lochanteil, nach VdS Richtlinie 2092 zum Einsatz unter Sprinkleranlagen geeignet.

Typ	Länge mm	Maß B mm	Nutzquerschnitt cm ²	Maß L mm	Maß x mm	Maß y mm
MKSM 110 A2	3050	100	108	30	—	62
MKSM 120 A2	3050	200	218	80	96	162
MKSM 130 A2	3050	300	328	180	196	262
MKSM 140 A2	3050	400	438	280	296	362
MKSM 150 A2	3050	500	548	380	396	462
MKSM 160 A2	3050	600	655	480	496	562

Abmessungen

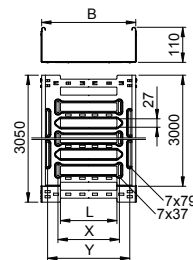

	1,5m kN/m	2,0m kN/m	3,0m kN/m
MKSM 110 A2	2	1,5	0,7
MKSM 120 A2	2	1,5	0,7
MKSM 130 A2	1,45	1,2	0,7
MKSM 140 A2	1,45	1,2	0,7
MKSM 150 A2	1,1	0,95	0,65
MKSM 160 A2	1,1	0,95	0,65

Belastung

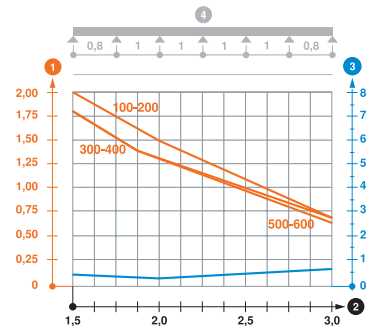

Belastungsdiagramm Kabelrinne Typ MKSM 110

- ① Zulässige Kabelrinnen-/leiterbelastung in kN/m ohne Mannlast
- ② Stützweite in m
- ③ Holmdurchbiegung in mm bei zulässig kN/m
- ④ Belastungsschema beim Prüfverfahren
- Belastungskurve mit Kabelrinne-/leiterbreite in mm
- Holmdurchbiegungskurve je nach Stützweite

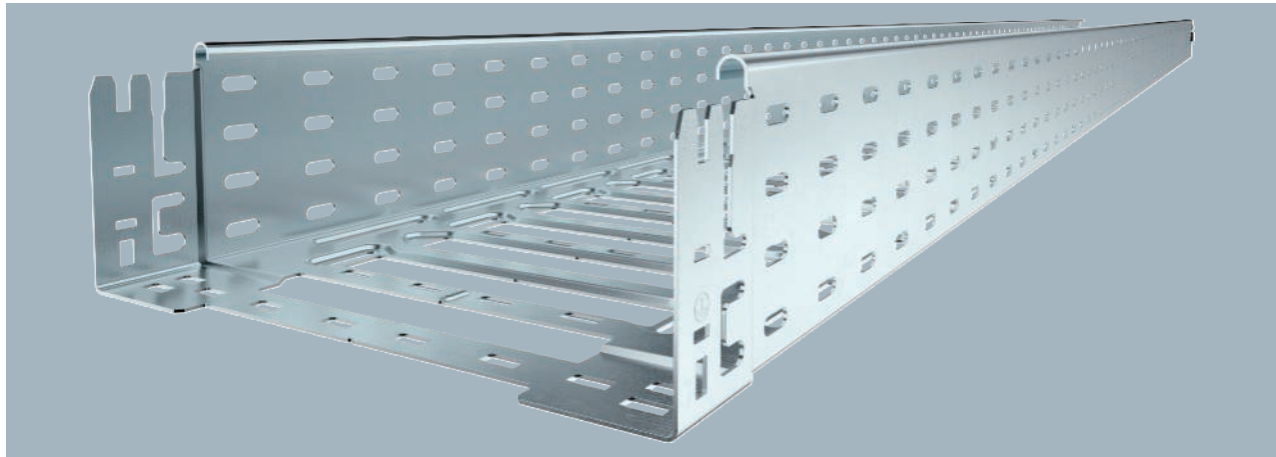

Kabelrinne mit integriertem Schnellbefestigungssystem. Die Nutzlänge der Kabelrinne beträgt 3.000 mm. Die Kabelrinne verfügt über eine durchgängige Seitenlochung von 7 x 20 mm für die Installation zusätzlicher Verbindungs- und Montagebauteile. Ab Kabelrinnenbreite 200 mm mit 30% Lochanteil, nach VdS Richtlinie 2092 zum Einsatz unter Sprinkleranlagen geeignet.

Typ	Breite mm	Blechstärke mm	Mindestbestellmenge m	Art.-Nr.
SKSM 110 FS	100	1,50	3	6059614
SKSM 120 FS	200	1,50	3	6059618
SKSM 130 FS	300	1,50	3	6059620
SKSM 140 FS	400	1,50	3	6059622
SKSM 150 FS	500	1,50	3	6059624
SKSM 160 FS	600	1,50	3	6059626

Abmessungen

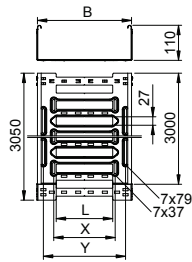

Typ	Maß Länge mm	Maß quer B mm	Nutzschnitt cm²	Maß L mm	Maß x mm	Maß y mm
SKSM 110 FS	3050	100	108	30	—	62
SKSM 120 FS	3050	200	218	80	96	162
SKSM 130 FS	3050	300	328	180	196	262
SKSM 140 FS	3050	400	438	280	296	362
SKSM 150 FS	3050	500	548	380	396	462
SKSM 160 FS	3050	600	655	480	496	562

Belastung

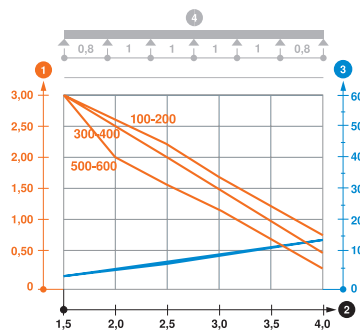

	1,5m kN/m	3,0m kN/m	4,0m kN/m
SKSM 110 FS	3	1,7	0,8
SKSM 120 FS	3	1,7	0,8
SKSM 130 FS	3	1,5	0,5
SKSM 140 FS	3	1,5	0,5
SKSM 150 FS	3	1,2	0,3
SKSM 160 FS	3	1,2	0,3

Belastungsdiagramm Kabelrinne Typ SKSM 110

- ① Zulässige Kabelrinnen-/leiterbelastung in kN/m ohne Mannlast
- ② Stützweite in m
- ③ Holmdurchbiegung in mm bei zulässig kN/m
- ④ Belastungsschema beim Prüfverfahren
- Belastungskurve mit Kabelrinne-/leiterbreite in mm
- Holmdurchbiegungskurve je nach Stützweite

Kabelrinne SKS-Magic® 110

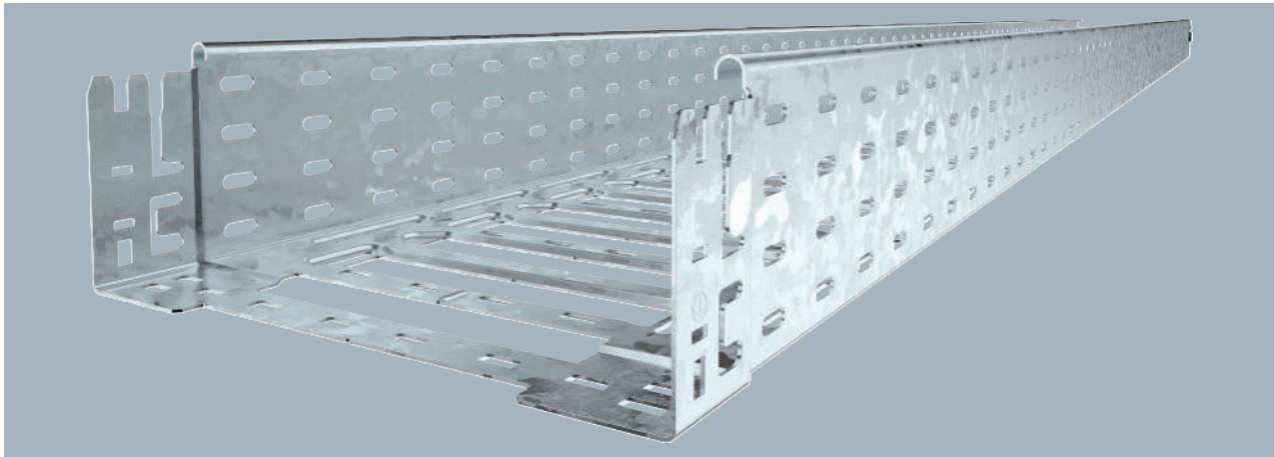

Typ	Breite mm	Blechstärke mm	Mindestbestellmenge m	Art.-Nr.
SKSM 110 FT	100	1,50	3	6059631
SKSM 120 FT	200	1,50	3	6059635
SKSM 130 FT	300	1,50	3	6059637
SKSM 140 FT	400	1,50	3	6059639
SKSM 150 FT	500	1,50	3	6059641
SKSM 160 FT	600	1,50	3	6059643

Kabelrinne mit integriertem Schnellbefestigungssystem. Die Nutzlänge der Kabelrinne beträgt 3.000 mm. Die Kabelrinne verfügt über eine durchgängige Seitenlochung von 7 x 20 mm für die Installation zusätzlicher Verbindungs- und Montagebauteile. Ab Kabelrinnenbreite 200 mm mit 30% Lochanteil, nach VdS Richtlinie 2092 zum Einsatz unter Sprinkleranlagen geeignet.

Typ	Länge mm	Nutz-			Maß L mm	Maß x mm	Maß y mm
		Maß B mm	quer-schnitt cm ²	Maß mm			
SKSM 110 FT	3050	100	108	30	—	62	
SKSM 120 FT	3050	200	218	80	96	162	
SKSM 130 FT	3050	300	328	180	196	262	
SKSM 140 FT	3050	400	438	280	296	362	
SKSM 150 FT	3050	500	548	380	396	462	
SKSM 160 FT	3050	600	655	480	496	562	

Abmessungen

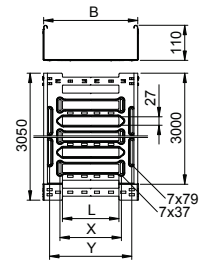

	1,5m kN/m	3,0m kN/m	4,0m kN/m
SKSM 110 FT	3	1,7	0,8
SKSM 120 FT	3	1,7	0,8
SKSM 130 FT	3	1,5	0,5
SKSM 140 FT	3	1,5	0,5
SKSM 150 FT	3	1,2	0,3
SKSM 160 FT	3	1,2	0,3

Belastung

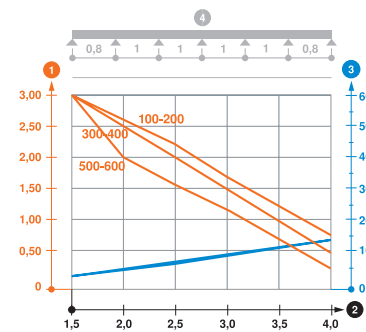

Belastungsdiagramm Kabelrinne Typ SKSM 110

- ① Zulässige Kabelrinnen-/leiterbelastung in kN/m ohne Mannlast
- ② Stützweite in m
- ③ Holmdurchbiegung in mm bei zulässig kN/m
- ④ Belastungsschema beim Prüfverfahren
- Belastungskurve mit Kabelrinne-/leiterbreite in mm
- Holmdurchbiegungskurve je nach Stützweite



Kabelrinne MKS-Magic® 110 ungelocht

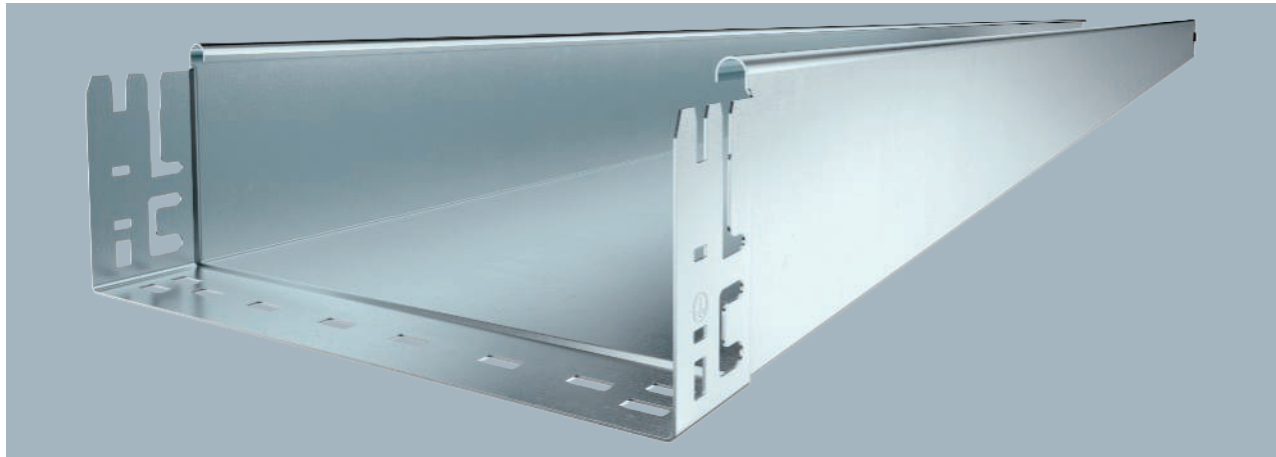

Ungelochte Kabelrinne mit integriertem Schnellbefestigungssystem. Die Nutzlänge der Kabelrinne beträgt 3.000 mm.

Typ	Breite mm	Blechstärke mm	Mindestbestellmenge m	Art.-Nr.
MKSMU 110 FS	100	1,00	3	6059382
MKSMU 120 FS	200	1,00	3	6059386
MKSMU 130 FS	300	1,00	3	6059388
MKSMU 140 FS	400	1,00	3	6059390
MKSMU 150 FS	500	1,00	3	6059392
MKSMU 160 FS	600	1,00	3	6059394

Abmessungen

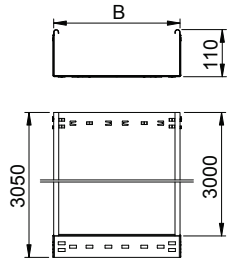

Typ	Länge mm	Maß B mm	Nutzquerschnitt cm ²
MKSMU 110 FS	3050	100	108
MKSMU 120 FS	3050	200	218
MKSMU 130 FS	3050	300	328
MKSMU 140 FS	3050	400	438
MKSMU 150 FS	3050	500	548
MKSMU 160 FS	3050	600	658

Belastung

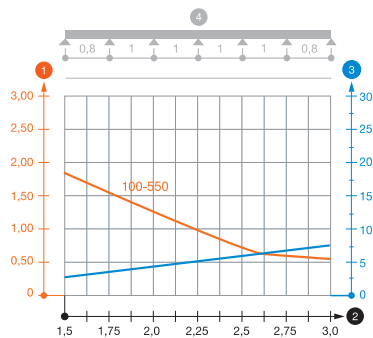

	1,5m kN/m	2,0m kN/m	2,5m kN/m	3,0m kN/m
MKSMU 110 FS	1,85	1,3	0,75	0,6
MKSMU 120 FS	1,85	1,3	0,75	0,6
MKSMU 130 FS	1,85	1,3	0,75	0,6
MKSMU 140 FS	1,85	1,3	0,75	0,6
MKSMU 150 FS	1,85	1,3	0,75	0,6
MKSMU 160 FS	1,85	1,3	0,75	0,6

Belastungsdiagramm Kabelrinne Typ MKSMU 110

- 1 Zulässige Kabelrinnen-/leiterbelastung in kN/m ohne Mannlast
- 2 Stützweite in m
- 3 Holmdurchbiegung in mm bei zulässig kN/m
- 4 Belastungsschema beim Prüfverfahren
- Belastungskurve mit Kabelrinne-/leiterbreite in mm
- Holmdurchbiegungskurve je nach Stützweite

Kabelrinne MKS-Magic® 110 ungelocht

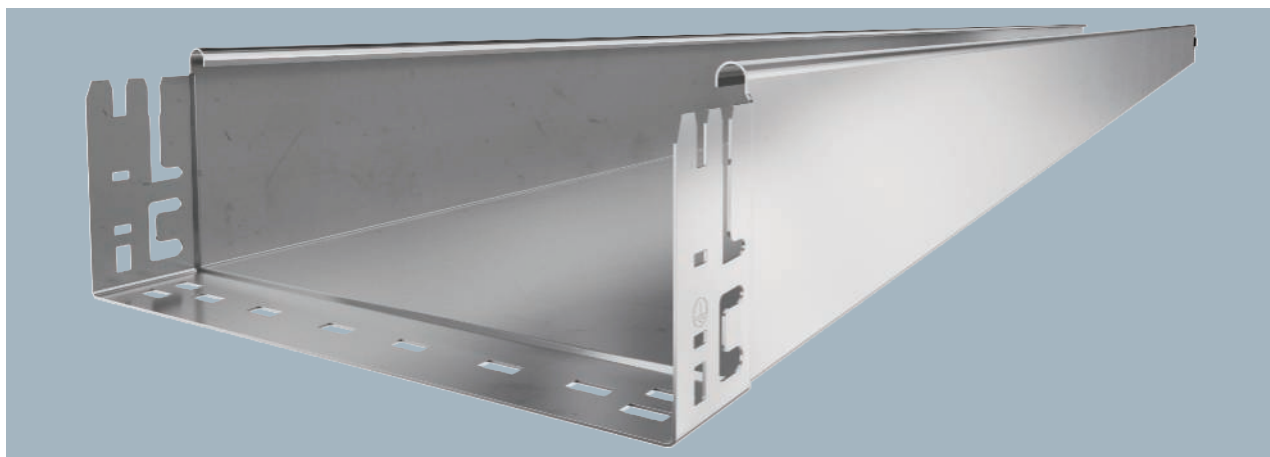

Typ	Breite mm	Blechstärke mm	Mindestbestellmenge m	Art.-Nr.
MKSMU 110 A2	100	1,00	3	6059416
MKSMU 120 A2	200	1,00	3	6059420
MKSMU 130 A2	300	1,00	3	6059422
MKSMU 140 A2	400	1,00	3	6059424
MKSMU 150 A2	500	1,00	3	6059426
MKSMU 160 A2	600	1,00	3	6059428

Ungelochte Kabelrinne mit integriertem Schnellbefestigungssystem. Die Nutzlänge der Kabelrinne beträgt 3.000 mm.

Typ	Länge mm	Maß B mm	Nutzquerschnitt cm ²
MKSMU 110 A2	3050	100	108
MKSMU 120 A2	3050	200	218
MKSMU 130 A2	3050	300	328
MKSMU 140 A2	3050	400	438
MKSMU 150 A2	3050	500	548
MKSMU 160 A2	3050	600	655

Abmessungen

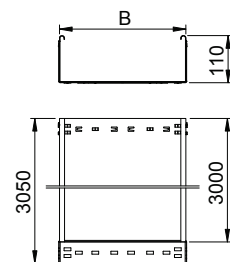

	1,5m kN/m	2,0m kN/m	2,5m kN/m	3,0m kN/m
MKSMU 110 A2	1,85	1,3	0,75	0,6
MKSMU 120 A2	1,85	1,3	0,75	0,6
MKSMU 130 A2	1,85	1,3	0,75	0,6
MKSMU 140 A2	1,85	1,3	0,75	0,6
MKSMU 150 A2	1,85	1,3	0,75	0,6
MKSMU 160 A2	1,85	1,3	0,75	0,6

Belastung

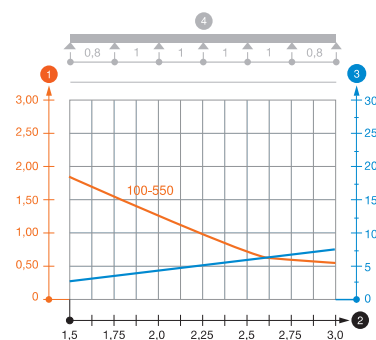

Belastungsdiagramm Kabelrinne Typ MKSMU 110

- ① Zulässige Kabelrinnen-/leiterbelastung in kN/m ohne Mannlast
- ② Stützweite in m
- ③ Holmdurchbiegung in mm bei zulässig kN/m
- ④ Belastungsschema beim Prüfverfahren
- Belastungskurve mit Kabelrinne-/leiterbreite in mm
- Holmdurchbiegungskurve je nach Stützweite



Kabelrinne MKS-Magic® 110 ungelocht

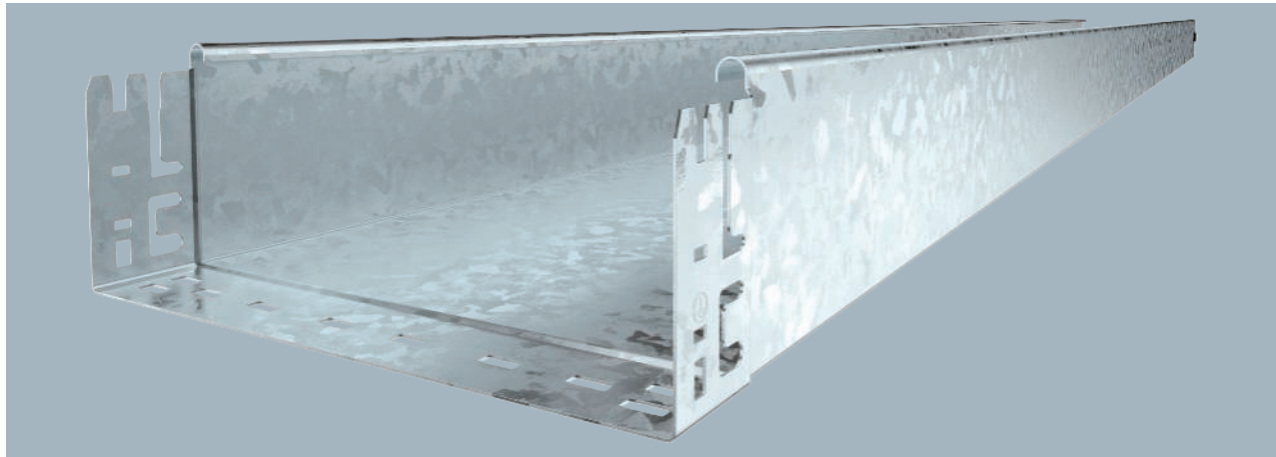

Ungelochte Kabelrinne mit integriertem Schnellbefestigungssystem. Die Nutzlänge der Kabelrinne beträgt 3.000 mm.

Typ	Breite mm	Blechstärke mm	Mindestbestellmenge m	Art.-Nr.
MKSMU 110 FT	100	1,00	3	6059399
MKSMU 115 FT	150	1,00	3	6059401
MKSMU 120 FT	200	1,00	3	6059403
MKSMU 130 FT	300	1,00	3	6059405
MKSMU 140 FT	400	1,00	3	6059407
MKSMU 150 FT	500	1,00	3	6059409
MKSMU 160 FT	600	1,00	3	6059411

Abmessungen

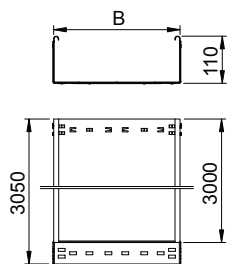

Typ	Länge mm	Breite mm	Nutzquerschnitt cm²
MKSMU 110 FT	3050	100	108
MKSMU 115 FT	3050	150	161
MKSMU 120 FT	3050	200	218
MKSMU 130 FT	3050	300	328
MKSMU 140 FT	3050	400	438
MKSMU 150 FT	3050	500	548
MKSMU 160 FT	3050	600	655

Belastung

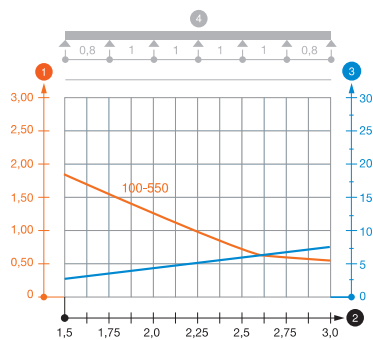

	1,5m kN/m	2,0m kN/m	2,5m kN/m	3,0m kN/m
MKSMU 110 FT	1,85	1,3	0,75	0,6
MKSMU 115 FT	1,85	1,3	0,75	0,6
MKSMU 120 FT	1,85	1,3	0,75	0,6
MKSMU 130 FT	1,85	1,3	0,75	0,6
MKSMU 140 FT	1,85	1,3	0,75	0,6
MKSMU 150 FT	1,85	1,3	0,75	0,6
MKSMU 160 FT	1,85	1,3	0,75	0,6

Belastungsdiagramm Kabelrinne Typ MKSMU 110

- ① Zulässige Kabelrinnen-/leiterbelastung in kN/m ohne Mannlast
- ② Stützweite in m
- ③ Holmdurchbiegung in mm bei zulässig kN/m
- ④ Belastungsschema beim Prüfverfahren
- Belastungskurve mit Kabelrinne-/leiterbreite in mm
- Holmdurchbiegungskurve je nach Stützweite

Kabelrinne SKS-Magic® 110 ungelocht

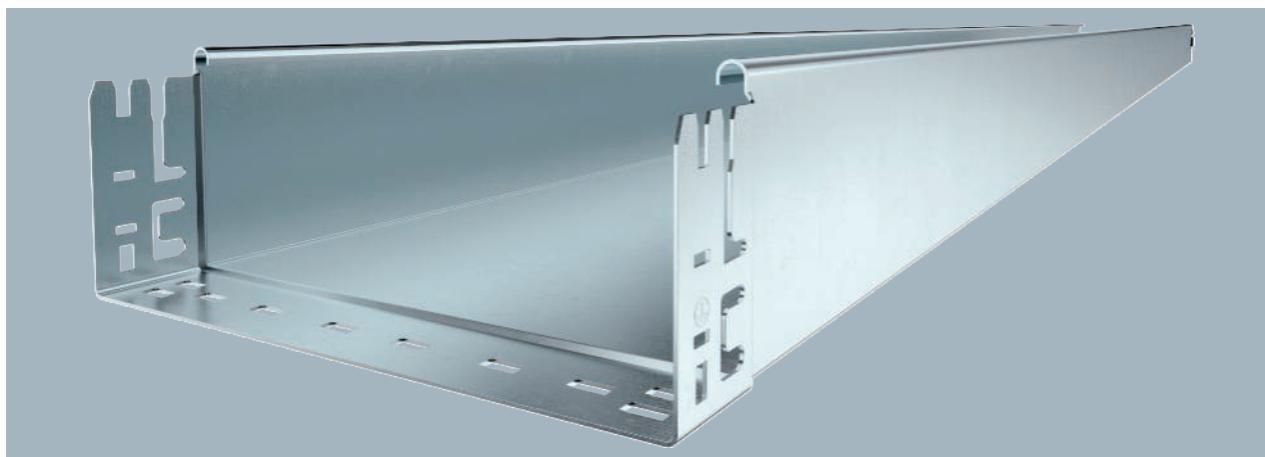

Typ	Breite mm	Blech- stärke mm	Mindest- bestell- menge m	Art.-Nr.
SKSMU 110 FS	100	1,50	3	6059836
SKSMU 120 FS	200	1,50	3	6059840
SKSMU 130 FS	300	1,50	3	6059842
SKSMU 140 FS	400	1,50	3	6059844
SKSMU 150 FS	500	1,50	3	6059846
SKSMU 160 FS	600	1,50	3	6059848

Ungelochte Kabelrinne mit integriertem Schnellbefestigungssystem. Die Nutzlänge der Kabelrinne beträgt 3.000 mm.

Typ	Länge mm	Maß quer- schnitt B mm	Nutz- schnitt cm ²
SKSMU 110 FS	3050	100	108
SKSMU 120 FS	3050	200	218
SKSMU 130 FS	3050	300	328
SKSMU 140 FS	3050	400	438
SKSMU 150 FS	3050	500	548
SKSMU 160 FS	3050	600	655

Abmessungen

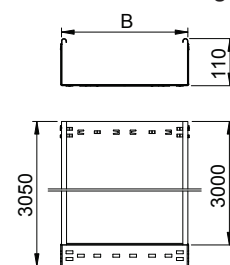

	1,5m kN/m	2,0m kN/m	3,0m kN/m	4,0m kN/m
SKSMU 110 FS	3	2,4	1,2	0,8
SKSMU 120 FS	3	2,4	1,2	0,8
SKSMU 130 FS	3	2,4	1,2	0,8
SKSMU 140 FS	3	2,4	1,2	0,8
SKSMU 150 FS	3	2,4	1,2	0,8
SKSMU 160 FS	3	2,4	1,2	0,8

Belastung

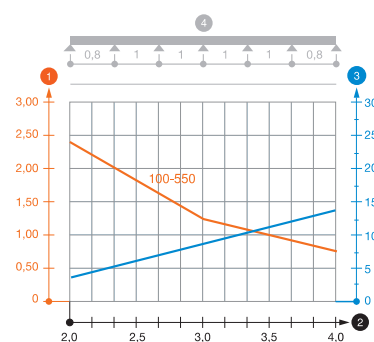

Belastungsdiagramm Kabelrinne Typ SKSMU 110

- ① Zulässige Kabelrinnen-/leiterbelastung in kN/m ohne Mannlast
- ② Stützweite in m
- ③ Holmdurchbiegung in mm bei zulässig kN/m
- ④ Belastungsschema beim Prüfverfahren
- Belastungskurve mit Kabelrinne-/leiterbreite in mm
- Holmdurchbiegungskurve je nach Stützweite



Kabelrinne SKS-Magic® 110 ungelocht

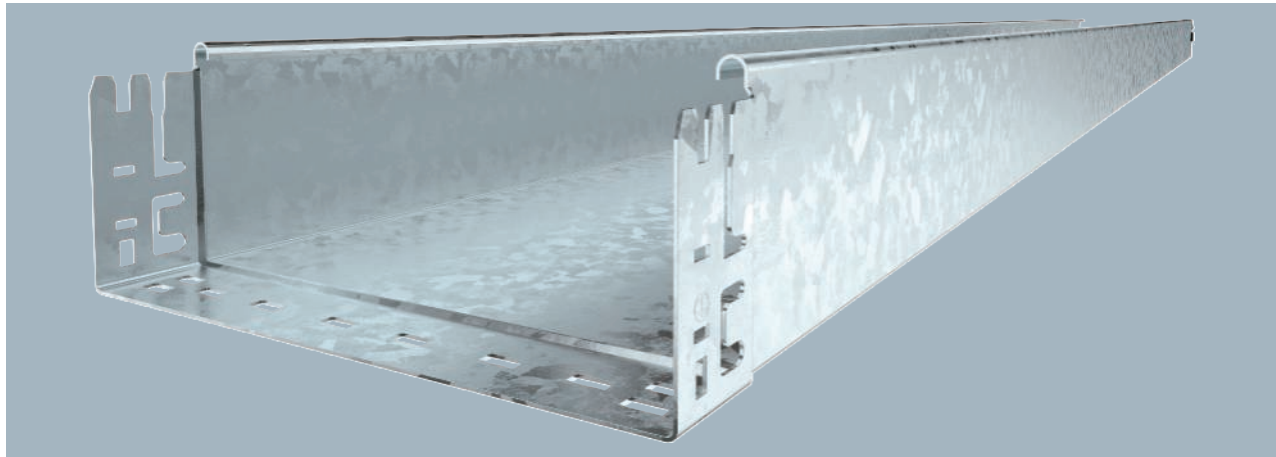

Ungelochte Kabelrinne mit integriertem Schnellbefestigungssystem. Die Nutzlänge der Kabelrinne beträgt 3.000 mm.

Typ	Breite mm	Blechstärke mm	Mindestbestellmenge m	Art.-Nr.
SKSMU 110 FT	100	1,50	3	6059853
SKSMU 120 FT	200	1,50	3	6059857
SKSMU 130 FT	300	1,50	3	6059859
SKSMU 140 FT	400	1,50	3	6059861
SKSMU 150 FT	500	1,50	3	6059863
SKSMU 160 FT	600	1,50	3	6059865

Abmessungen

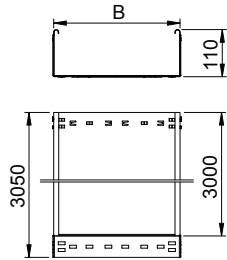

Typ	Länge mm	Maß B mm	Nutzquerschnitt cm ²
SKSMU 110 FT	3050	100	108
SKSMU 120 FT	3050	200	218
SKSMU 130 FT	3050	300	328
SKSMU 140 FT	3050	400	438
SKSMU 150 FT	3050	500	548
SKSMU 160 FT	3050	600	658

Belastung

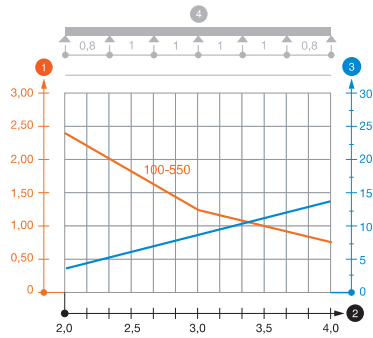

	1,5m kN/m	2,0m kN/m	3,0m kN/m	4,0m kN/m
SKSMU 110 FT	3	2,4	1,2	0,8
SKSMU 120 FT	3	2,4	1,2	0,8
SKSMU 130 FT	3	2,4	1,2	0,8
SKSMU 140 FT	3	2,4	1,2	0,8
SKSMU 150 FT	3	2,4	1,2	0,8
SKSMU 160 FT	3	2,4	1,2	0,8

Belastungsdiagramm Kabelrinne Typ SKSMU 110

- 1 Zulässige Kabelrinnen-/leiterbelastung in kN/m ohne Mannlast
- 2 Stützweite in m
- 3 Holmdurchbiegung in mm bei zulässig kN/m
- 4 Belastungsschema beim Prüfverfahren
- Belastungskurve mit Kabelrinne-/leiterbreite in mm
- Holmdurchbiegungskurve je nach Stützweite

Trennsteg 85

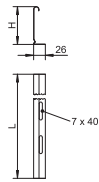
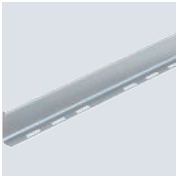

Typ	Maß H mm	Blech-stärke mm	Maß L mm	Maß m	Mindest-bestell-menge	Art.-Nr.
TSG 85 FS	85	0,75	3000	3		6062114
TSG 85 DD	85	0,75	3000	3		6062331

Trennsteg zur Trennung von Kabeln und Leitungen mit unterschiedlichen Spannungen oder Funktionen.

Trennsteg 110

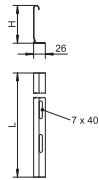

Typ	Maß H mm	Blech-stärke mm	Maß L mm	Maß m	Mindest-bestell-menge	Art.-Nr.
TSG 110 FS	110	0,75	3000	3		6062122
TSG 110 DD	110	0,75	3000	3		6062335

Trennsteg zur Trennung von Kabeln und Leitungen mit unterschiedlichen Spannungen oder Funktionen.

Trennsteg 110

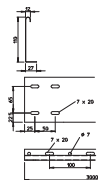

Typ	Maß H mm	Blech-stärke mm	Maß L mm	Maß m	Mindest-bestell-menge	Art.-Nr.
TSG 110 A2	110	0,75	3000	3		6062255

Trennsteg zur Trennung von Kabeln und Leitungen mit unterschiedlichen Spannungen oder Funktionen.

Trennstegverbinder

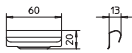

Typ	Mindest-bestell-menge Stück	Art.-Nr.
TSGV A2	10	6067970

Trennstegverbinder zur schraubenlosen Verbindung des Trennstegs TSG in allen Seitenhöhen.

St FS DD



Längsverbinder-Set Magic 110

Typ	Seitenhöhe mm	Maß B mm	Mindestbestellmenge Stück	Art.-Nr.
KTSMV 110 FS	110	100	1	6069090
KTSMV 120 FS	110	200	1	6069094
KTSMV 130 FS	110	300	1	6069096
KTSMV 140 FS	110	400	1	6069098
KTSMV 150 FS	110	500	1	6069100
KTSMV 160 FS	110	600	1	6069102
KTSMV 110 DD	110	100	1	6069112
KTSMV 120 DD	110	200	1	6069116
KTSMV 130 DD	110	300	1	6069118
KTSMV 140 DD	110	400	1	6069120
KTSMV 150 DD	110	500	1	6069122
KTSMV 160 DD	110	600	1	6069124

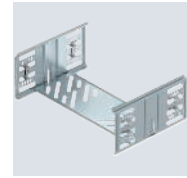
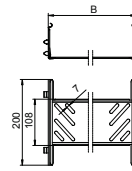

Kabelrinnenverbinder mit Schnellbefestigung für die schraubenlose Verbindung von gelochten Kabelrinnen mit der Seitenhöhe 110 mm.

Durch die optimierte Bauform kann der Verbinder zur Herstellung von Radien und als Längenausgleichsstück bei großen Temperaturschwankungen eingesetzt werden.

A2 2B



Längsverbinder-Set Magic 110

Typ	Seitenhöhe mm	Maß B mm	Mindestbestellmenge Stück	Art.-Nr.
KTSMV 110 A2	110	100	1	6069134
KTSMV 120 A2	110	200	1	6069138
KTSMV 130 A2	110	300	1	6069140
KTSMV 140 A2	110	400	1	6069142
KTSMV 150 A2	110	500	1	6069144
KTSMV 160 A2	110	600	1	6069146

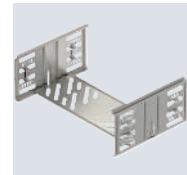
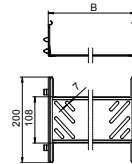

Kabelrinnenverbinder mit Schnellbefestigung für die schraubenlose Verbindung von gelochten Kabelrinnen mit der Seitenhöhe 110 mm.

Durch die optimierte Bauform kann der Verbinder zur Herstellung von Radien und als Längenausgleichsstück bei großen Temperaturschwankungen eingesetzt werden.

St FS FT



Längs- und Winkelverbinder 110

Typ	Seitenhöhe mm	Mindestbestellmenge Stück	Art.-Nr.
RLVL 110 FS	110	10	6067131
RLVL 110 FT	110	10	6067913

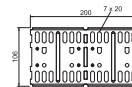

Längs- und Winkelverbinder für Kabelrinnen und Formteile mit 110 mm Seitenhöhe. Inklusive anteiligem Befestigungsmaterial.

A2 2B



Längs- und Winkelverbinder 110

Typ	Seitenhöhe mm	Mindestbestellmenge Stück	Art.-Nr.
RLVL 110 A2	110	10	6067948

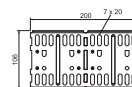

Längs- und Winkelverbinder für Kabelrinnen und Formteile mit 110 mm Seitenhöhe.

Gelenkverbinder 110

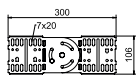

Typ	Seitenhöhe mm	Mindestbestellmenge Stück	Art.-Nr.
RGV 110 FS	110	10	7082037
RGV 110 FT	110	10	7082436

Gelenkverbinder für Kabelrinnen mit 110 mm Seitenhöhe.
Inklusive anteiligem Befestigungsmaterial.

Gelenkverbinder 110

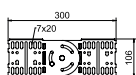

Typ	Seitenhöhe mm	Mindestbestellmenge Stück	Art.-Nr.
RGV 110 A2	110	4	7082479

Gelenkverbinder für Kabelrinnen mit 110 mm Seitenhöhe.

Eckverbinder 110

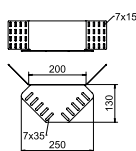
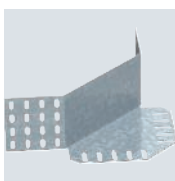

Typ	Seitenhöhe mm	Mindestbestellmenge Stück	Art.-Nr.
REV 110 FS	110	10	6067999
REV 110 DD	110	1	6069339

Eckverbinder für Kabelrinnen mit der Seitenhöhe 110 mm.
Befestigungsmaterialien sind separat zu bestellen.

Eckverbinder 110

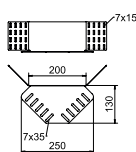
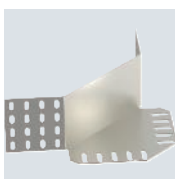

Typ	Seitenhöhe mm	Mindestbestellmenge Stück	Art.-Nr.
REV 110 A2	110	5	6068049

Eckverbinder für Kabelrinnen mit der Seitenhöhe 110 mm.

St FS DD



Reduzierwinkel und Endabschlussblech 110

Typ	Seitenhöhe mm	Maß B mm	Mindestbestellmenge Stück	Art.-Nr.
RWEB 110 FS	110	100	1	7111096
RWEB 120 FS	110	200	1	7111207
RWEB 130 FS	110	300	1	7111304
RWEB 140 FS	110	400	1	7111428
RWEB 150 FS	110	500	1	7111509
RWEB 160 FS	110	600	1	7111740
RWEB 110 DD	110	100	1	7107455
RWEB 120 DD	110	200	1	7107471
RWEB 130 DD	110	300	1	7107501
RWEB 140 DD	110	400	1	7107536
RWEB 150 DD	110	500	1	7107552
RWEB 160 DD	110	600	1	7107562
RWEB 155 DD	110	550	1	7107560

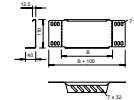

Reduzierwinkel und Endabschlussblech für Kabelrinnen mit der Seitenhöhe 110 mm.

Ab der Breite 150 mm ist der Untergurt mit einer Lochung versehen.
Inklusive anteiligem Befestigungsmaterial.

St FS FT



45°-Bogen 110

Typ	Seitenhöhe mm	Maß B mm	Mindestbestellmenge Stück	Art.-Nr.
RB 45 110 FS	110	100	1	6036300
RB 45 120 FS	110	200	1	6036302
RB 45 130 FS	110	300	1	6036304
RB 45 140 FS	110	400	1	6036306
RB 45 150 FS	110	500	1	6036308
RB 45 160 FS	110	600	1	6036310
RB 45 110 FT	110	100	1	6036330
RB 45 120 FT	110	200	1	6036332
RB 45 130 FT	110	300	1	6036334
RB 45 140 FT	110	400	1	6036336
RB 45 150 FT	110	500	1	6036338
RB 45 160 FT	110	600	1	6036340

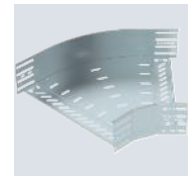
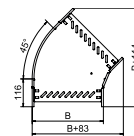

45°-Bogen zum Erstellen einer horizontalen Abzweigung, Formteil für rast- und schraubbare Kabelrinnen Seitenhöhe 110 mm. Schraubenlose Montage mit Doppelklemmen oder Schraubverbindung mit Flachrundschrauben FRS und Kombimuttern M6. Einsetzbar im Innenbereich. Befestigungsmaterial muss separat bestellt werden.

St FS FT



90°-Bogen 110

Typ	Seitenhöhe mm	Maß B mm	Mindestbestellmenge Stück	Art.-Nr.
RB 90 110 FS	110	100	1	6036800
RB 90 115 FS	110	150	1	6036802
RB 90 120 FS	110	200	1	6036804
RB 90 130 FS	110	300	1	6036806
RB 90 140 FS	110	400	1	6036808
RB 90 150 FS	110	500	1	6036810
RB 90 160 FS	110	600	1	6036812
RB 90 110 FT	110	100	1	6036830
RB 90 120 FT	110	200	1	6036834
RB 90 130 FT	110	300	1	6036836
RB 90 140 FT	110	400	1	6036838
RB 90 150 FT	110	500	1	6036840
RB 90 160 FT	110	600	1	6036842

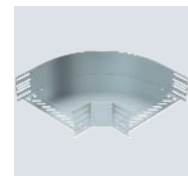
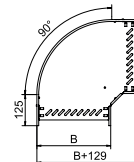

90°-Bogen zum Erstellen einer horizontalen Abzweigung, Formteil für rast- und schraubbare Kabelrinnen Seitenhöhe 110 mm. Schraubenlose Montage mit Doppelklemmen oder Schraubverbindung mit Flachrundschrauben FRS und Kombimuttern M6. Einsetzbar im Innenbereich. Befestigungsmaterial muss separat bestellt werden.

90°-Bogen 110

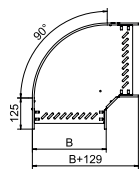

Typ	Seitenhöhe mm	Maß B mm	Mindestbestellmenge Stück	Art.-Nr.
RB 90 110 A2	110	100	1	6036860
RB 90 120 A2	110	200	1	6036862
RB 90 130 A2	110	300	1	6036864
RB 90 140 A2	110	400	1	6036866
RB 90 150 A2	110	500	1	6036868
RB 90 160 A2	110	600	1	6036870

90°-Bogen zum Erstellen einer horizontalen Abzweigung, Formteil für rast- und schraubbare Kabelrinnen Seitenhöhe 110 mm. Schraubenlose Montage mit Doppelklemmen oder Schraubverbindung mit Flachrundschräuben FRS und Kombimuttern M6. Einsetzbar im Innen- und Außenbereich. Befestigungsmaterial muss separat bestellt werden.

90°-Vertikalbogen, steigend 110

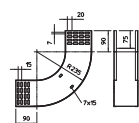

Typ	Seitenhöhe mm	Maß B mm	Mindestbestellmenge Stück	Art.-Nr.
RBV 110 S FS	110	100	1	7007310
RBV 120 S FS	110	200	1	7007314
RBV 130 S FS	110	300	1	7007318
RBV 140 S FS	110	400	1	7007322
RBV 150 S FS	110	500	1	7007326
RBV 160 S FS	110	600	1	7007333
RBV 110 S FT	110	100	1	7007398
RBV 120 S FT	110	200	1	7007400
RBV 130 S FT	110	300	1	7007319
RBV 140 S FT	110	400	1	7007404
RBV 150 S FT	110	500	1	7007327
RBV 160 S FT	110	600	1	7007334

Vertikalbogen 90° in steigender Ausführung für alle Kabelrinnentypen mit der Seitenhöhe 110 mm. Der Vertikalbogen wird über das Ende der Kabelrinne geschoben und verschraubt. Befestigungsmaterialien sind separat zu bestellen.

90°-Vertikalbogen, fallend 110

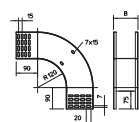

Typ	Seitenhöhe mm	Maß B mm	Mindestbestellmenge Stück	Art.-Nr.
RBV 110 F FS	110	100	1	7007350
RBV 120 F FS	110	200	1	7007354
RBV 130 F FS	110	300	1	7007358
RBV 140 F FS	110	400	1	7007362
RBV 150 F FS	110	500	1	7007366
RBV 160 F FS	110	600	1	7007373
RBV 110 F FT	110	100	1	7007468
RBV 120 F FT	110	200	1	7007470
RBV 130 F FT	110	300	1	7007359
RBV 140 F FT	110	400	1	7007474
RBV 150 F FT	110	500	1	7007367
RBV 160 F FT	110	600	1	7007374

Vertikalbogen 90° in fallender Ausführung für alle Kabelrinnentypen mit der Seitenhöhe 110 mm. Der Vertikalbogen wird über das Ende der Kabelrinne geschoben und verschraubt. Befestigungsmaterialien sind separat zu bestellen.



90°-Vertikalbogen, fallend 110

Typ	Seitenhöhe mm	Maß B mm	Maß L mm	Mindestbestellmenge Stück	Art.-Nr.
RBV 115 F FT	110	150		1	7007353

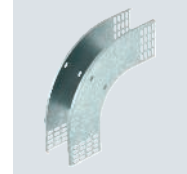
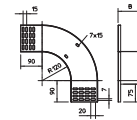

Vertikalbogen 90° in fallender Ausführung für alle Kabelrinnentypen mit der Seitenhöhe 110 mm. Der Vertikalbogen wird über das Ende der Kabelrinne geschoben und verschraubt. Befestigungsmaterialien sind separat zu bestellen.



Bogen winkelverstellbar 110

Typ	Seitenhöhe mm	Maß B mm	Maß L mm	Mindestbestellmenge Stück	Art.-Nr.
RB W 110 FS	110	100	364	1	6037300
RB W 115 FS	110	150	442	1	6037302
RB W 120 FS	110	200	522	1	6037304
RB W 130 FS	110	300	678	1	6037306
RB W 140 FS	110	400	834	1	6037308
RB W 150 FS	110	500	992	1	6037310
RB W 160 FS	110	600	1150	1	6037312
RB W 110 FT	110	100	364	1	6037320
RB W 115 FT	110	150	442	1	6037322
RB W 120 FT	110	200	522	1	6037324
RB W 130 FT	110	300	678	1	6037326
RB W 140 FT	110	400	834	1	6037328
RB W 150 FT	110	500	992	1	6037330
RB W 160 FT	110	600	1150	1	6037332

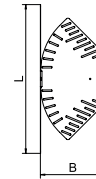

Winkelverstellbarer Bogen zum Erstellen einer horizontalen Abzweigung, Formteil für rast- und schraubbare Kabelrinnen Seitenhöhe 110 mm. Einstellbarer Winkel 0 - 90°. Schraubenlose Montage mit Doppelklemmen oder Schraubverbindung mit Flachrundschrauben FRS und Kombimuttern M6. Einsetzbar im Innenbereich. Befestigungsmaterial muss separat bestellt werden.



T-Stück 110

Typ	Seitenhöhe mm	Maß B mm	Mindestbestellmenge Stück	Art.-Nr.
RT 110 FS	110	100	1	6038300
RT 115 FS	110	150	1	6038302
RT 120 FS	110	200	1	6038304
RT 130 FS	110	300	1	6038306
RT 140 FS	110	400	1	6038308
RT 150 FS	110	500	1	6038310
RT 160 FS	110	600	1	6038312
RT 110 FT	110	100	1	6038320
RT 115 FT	110	150	1	6038322
RT 120 FT	110	200	1	6038324
RT 130 FT	110	300	1	6038326
RT 140 FT	110	400	1	6038328
RT 150 FT	110	500	1	6038330
RT 160 FT	110	600	1	6038332

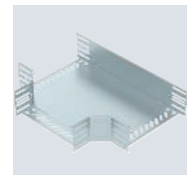
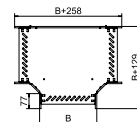

T-Stück zum Erstellen einer horizontalen Abzweigung, Formteil für rast- und schraubbare Kabelrinnen Seitenhöhe 110 mm. Schraubenlose Montage mit Doppelklemmen oder Schraubverbindung mit Flachrundschrauben FRS und Kombimuttern M6. Einsetzbar im Innenbereich. Befestigungsmaterial muss separat bestellt werden.

Kreuzung 110

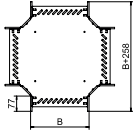
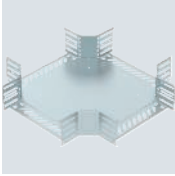

Typ	Seitenhöhe mm	Maß B mm	Mindestbestellmenge Stück	Art.-Nr.
RK 110 FS	110	100	1	7027351
RK 120 FS	110	200	1	7027353
RK 130 FS	110	300	1	7027355
RK 140 FS	110	400	1	7027357
RK 150 FS	110	500	1	7027361
RK 160 FS	110	600	1	7027363
RK 110 FT	110	100	1	7027451
RK 120 FT	110	200	1	7027453
RK 130 FT	110	300	1	7027455
RK 140 FT	110	400	1	7027457
RK 150 FT	110	500	1	7027461
RK 160 FT	110	600	1	7027463

Kreuzung zum Erstellen einer horizontalen Abzweigung, Formteil für rast- und schraubbare Kabelrinnen Seitenhöhe 110 mm. Schraubenlose Montage mit Doppelklemmen oder Schraubverbindung mit Flachrundschrauben FRS und Kombimuttern M6. Einsetzbar im Innenbereich. Befestigungsmaterial muss separat bestellt werden.

Kreuzung Magic 110

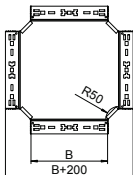
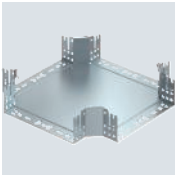

Typ	Seitenhöhe mm	Maß B mm	Mindestbestellmenge Stück	Art.-Nr.
RKM 115 FS	110	150	1	7027163

Kreuzung mit Schnellverbindungs-System. Für alle Kabelrinentypen mit der Seitenhöhe 110 mm.



Gelenkbogen-Element, vertikal 110

Typ	Seitenhöhe mm	Mindestbestellmenge Stück	Art.-Nr.
RGBEV 110 FS	110	1	7005628
RGBEV 120 FS	110	1	7005644
RGBEV 130 FS	110	1	7005660
RGBEV 140 FS	110	1	7005687
RGBEV 150 FS	110	1	7005709
RGBEV 160 FS	110	1	7005723
RGBEV 110 FT	110	1	7077106
RGBEV 120 FT	110	1	7077203
RGBEV 130 FT	110	1	7077300
RGBEV 140 FT	110	1	7077408
RGBEV 150 FT	110	1	7077505
RGBEV 160 FT	110	1	7077972

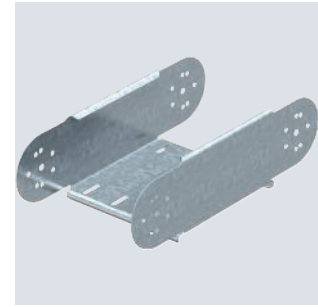

Gelenkbogen-Element, vertikal, für alle Kabelrinnentypen mit der Seitenhöhe 110 mm.
Gelenkverbinder RGV 110 sind anteilig separat zu bestellen.

Typ	Breite mm	Blechstärke mm
RGBEV 110 FS	100	1,00
RGBEV 120 FS	200	1,00
RGBEV 130 FS	300	1,00
RGBEV 140 FS	400	1,00
RGBEV 150 FS	500	1,00
RGBEV 160 FS	600	1,00

Abmessungen



Tabelle Radius

Anzahl Elemente	Radius
1	ca. 300 mm
2	ca. 450 mm
3	ca. 600 mm
4	ca. 750 mm
5	ca. 900 mm

Zwei Gelenkverbinder RGV 110 bitte separat bestellen.

Einbau

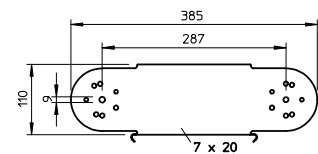
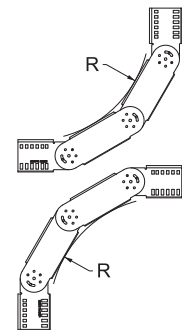

Industrieanlagen - Kabeltragsysteme / de / 2025/02/05 14:37:27 (LLExpport_036884) / 2025/02/05 14:37:50 14:37:50

Kabelrinne MKS 110

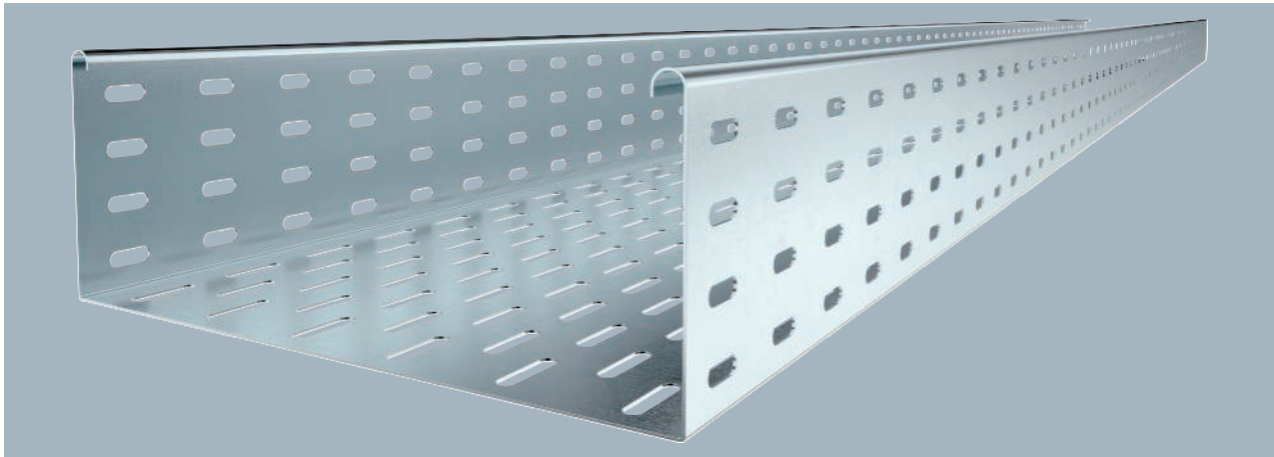

Typ	Breite mm	Blechstärke mm	Mindestbestellmenge m	Art.-Nr.
MKS 110 FS	100	1,00	3	6060102
MKS 120 FS	200	1,00	3	6060196
MKS 130 FS	300	1,00	3	6060307
MKS 140 FS	400	1,00	3	6060404
MKS 150 FS	500	1,00	3	6060412
MKS 155 FS	550	1,00	3	6060528

MKS 110 = Mittelschweres-Kabelrinnen-System in 110 mm Seitenhöhe.

Typ	Länge mm	Maß W mm	Nutzquerschnitt cm ²
MKS 110 FS	3000	100	108
MKS 120 FS	3000	200	218
MKS 130 FS	3000	300	328
MKS 140 FS	3000	400	438
MKS 150 FS	3000	500	548
MKS 155 FS	3000	550	603

Abmessungen

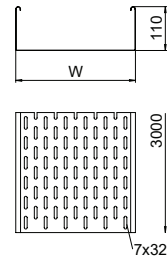

	1,5m kN/m	2,0m kN/m	2,5m kN/m	3,0m kN/m
MKS 110 FS	1,85	1,3	0,75	0,6
MKS 120 FS	1,85	1,3	0,75	0,6
MKS 130 FS	1,85	1,3	0,75	0,6
MKS 140 FS	1,85	1,3	0,75	0,6
MKS 150 FS	1,85	1,3	0,75	0,6
MKS 155 FS	1,85	1,3	0,75	0,6

Belastung

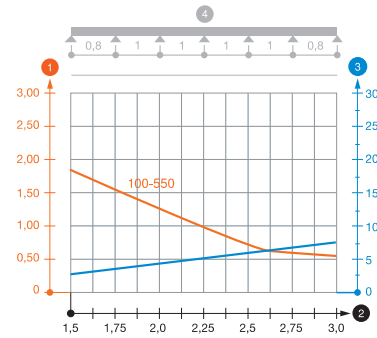

Belastungsdiagramm Kabelrinne Typ MKS 110

- ① Zulässige Kabelrinnen-/leiterbelastung in kN/m ohne Mannlast
- ② Stützweite in m
- ③ Holmdurchbiegung in mm bei zulässig kN/m
- ④ Belastungsschema beim Prüfverfahren
- Belastungskurve mit Kabelrinne-/leiterbreite in mm
- Holmdurchbiegungskurve je nach Stützweite

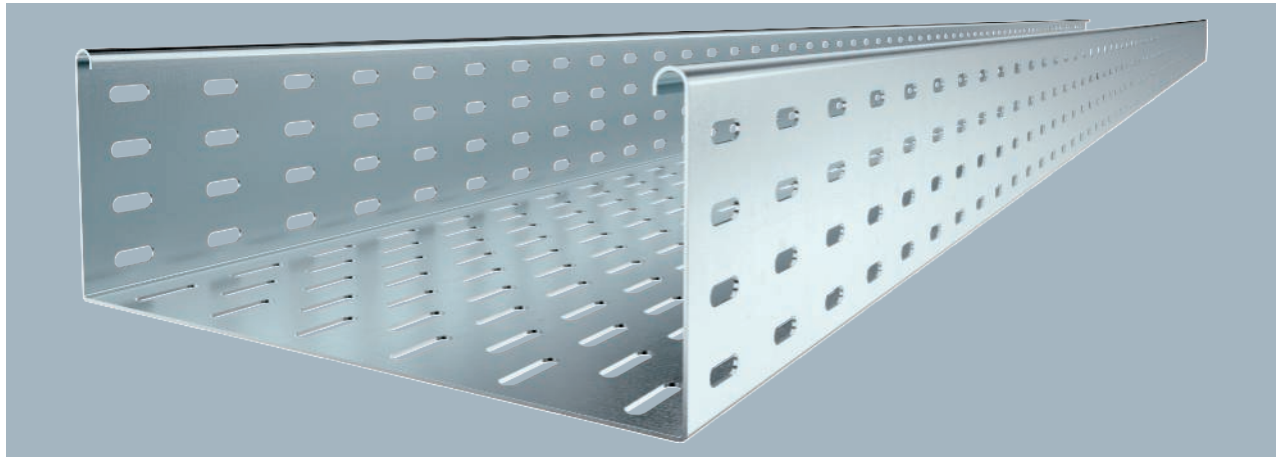

SKS 110 = Schweres-Kabelrinnen-System in 110 mm Seitenhöhe.

Typ	Breite mm	Blechstärke mm	Mindestbestellmenge m	Art.-Nr.
SKS 110 FS	100	1,50	3	6061109
SKS 120 FS	200	1,50	3	6061206
SKS 130 FS	300	1,50	3	6061303
SKS 140 FS	400	1,50	3	6061400
SKS 150 FS	500	1,50	3	6061508
SKS 155 FS	550	1,50	3	6061559

Abmessungen

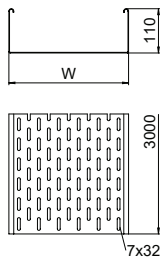

Typ	Länge mm	Maß W mm	Nutzquerschnitt cm ²
SKS 110 FS	3000	100	108
SKS 120 FS	3000	200	218
SKS 130 FS	3000	300	328
SKS 140 FS	3000	400	438
SKS 150 FS	3000	500	548
SKS 155 FS	3000	550	603

Belastung

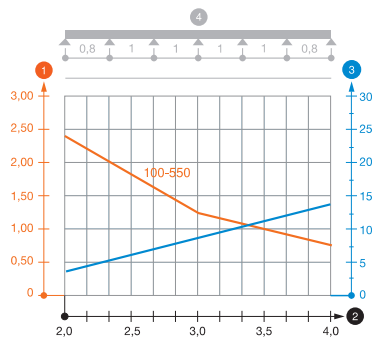

		1,5m kN/m	2,0m kN/m	3,0m kN/m	4,0m kN/m
SKS 110 FS	3	2,4	1,2	0,8	
SKS 120 FS	3	2,4	1,2	0,8	
SKS 130 FS	3	2,4	1,2	0,8	
SKS 140 FS	3	2,4	1,2	0,8	
SKS 150 FS	3	2,4	1,2	0,8	
SKS 155 FS	3	2,4	1,2	0,8	

Belastungsdiagramm Kabelrinne Typ SKS 110

- 1 Zulässige Kabelrinnen-/leiterbelastung in kN/m ohne Mannlast
- 2 Stützweite in m
- 3 Holmdurchbiegung in mm bei zulässig kN/m
- 4 Belastungsschema beim Prüfverfahren
- Belastungskurve mit Kabelrinne-/leiterbreite in mm
- Holmdurchbiegungskurve je nach Stützweite

Kabelrinne SKS 110

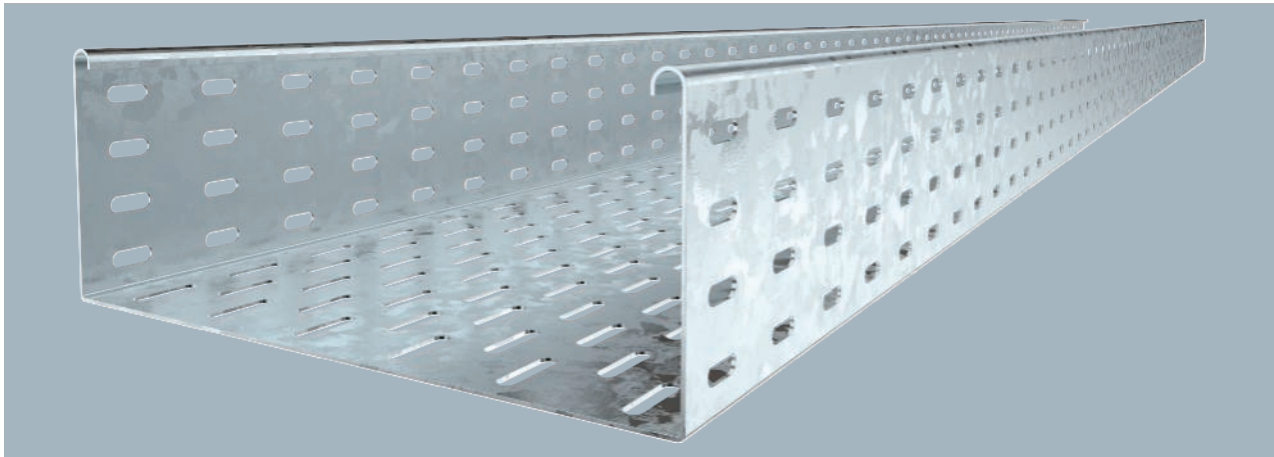

Typ	Breite mm	Blechstärke mm	Mindestbestellmenge m	Art.-Nr.
SKS 110 FT	100	1,50	3	6061605
SKS 120 FT	200	1,50	3	6061621
SKS 130 FT	300	1,50	3	6061656
SKS 140 FT	400	1,50	3	6061672
SKS 150 FT	500	1,50	3	6061702
SKS 155 FT	550	1,50	3	6061729

SKS 110 = Schweres-Kabelrinnen-System in 110 mm Seitenhöhe.

Typ	Länge mm	Maß W mm	Nutzquerschnitt cm ²
SKS 110 FT	3000	100	108
SKS 120 FT	3000	200	218
SKS 130 FT	3000	300	328
SKS 140 FT	3000	400	438
SKS 150 FT	3000	500	548
SKS 155 FT	3000	550	603

Abmessungen

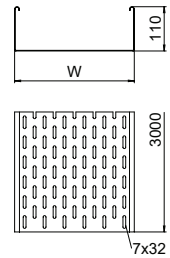

	1,5m kN/m	2,0m kN/m	3,0m kN/m	4,0m kN/m
SKS 110 FT	3	2,4	1,2	0,8
SKS 120 FT	3	2,4	1,2	0,8
SKS 130 FT	3	2,4	1,2	0,8
SKS 140 FT	3	2,4	1,2	0,8
SKS 150 FT	3	2,4	1,2	0,8
SKS 155 FT	3	2,4	1,2	0,8

Belastung

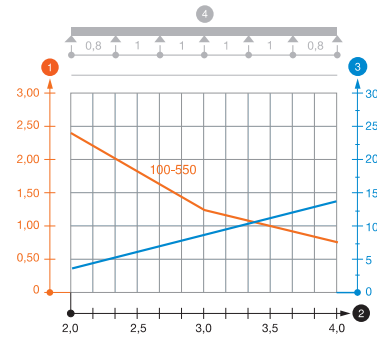

Belastungsdiagramm Kabelrinne Typ SKS 110

- ① Zulässige Kabelrinnen-/leiterbelastung in kN/m ohne Mannlast
- ② Stützweite in m
- ③ Holmdurchbiegung in mm bei zulässig kN/m
- ④ Belastungsschema beim Prüfverfahren
- Belastungskurve mit Kabelrinne-/leiterbreite in mm
- Holmdurchbiegungskurve je nach Stützweite

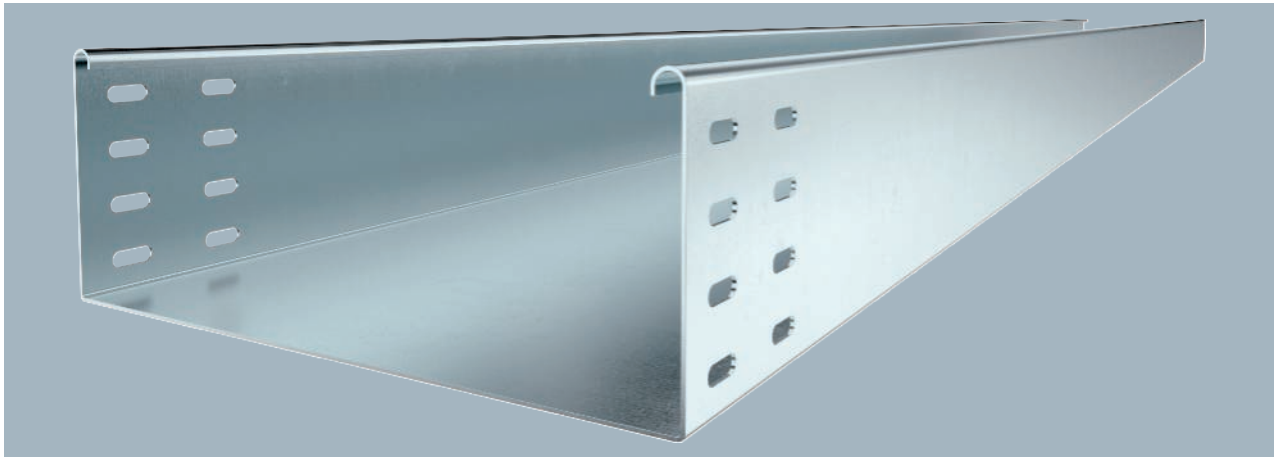

Die Kabelrinne ist beidseitig mit einer Verbinderlochung ausgestattet. Längsverbinder sind anteilig separat zu bestellen. SKSU 110 = Schweres-Kabelrinnen-System, ungelocht, in 110 mm Seitenhöhe.

Typ	Breite mm	Blechstärke mm	Mindestbestellmenge m	Art.-Nr.
SKSU 110 FS	100	1,50	3	6063403
SKSU 120 FS	200	1,50	3	6063438
SKSU 130 FS	300	1,50	3	6063454
SKSU 140 FS	400	1,50	3	6063470
SKSU 150 FS	500	1,50	3	6063497
SKSU 155 FS	550	1,50	3	6063500

Abmessungen

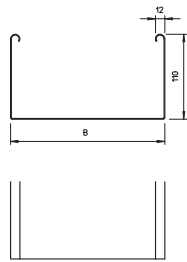

Typ	Länge mm	Maß B mm	Nutzquerschnitt cm ²
SKSU 110 FS	3000	100	108
SKSU 120 FS	3000	200	218
SKSU 130 FS	3000	300	328
SKSU 140 FS	3000	400	438
SKSU 150 FS	3000	500	548
SKSU 155 FS	3000	550	603

Belastung

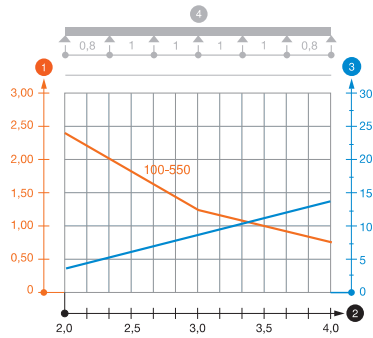

	1,5m kN/m	2,0m kN/m	3,0m kN/m	4,0m kN/m
SKSU 110 FS	3	2,4	1,2	0,8
SKSU 120 FS	3	2,4	1,2	0,8
SKSU 130 FS	3	2,4	1,2	0,8
SKSU 140 FS	3	2,4	1,2	0,8
SKSU 150 FS	3	2,4	1,2	0,8
SKSU 155 FS	3	2,4	1,2	0,8

Belastungsdiagramm Kabelrinne Typ SKSU 110

- 1 Zulässige Kabelrinnen-/leiterbelastung in kN/m ohne Mannlast
- 2 Stützweite in m
- 3 Holmdurchbiegung in mm bei zulässig kN/m
- 4 Belastungsschema beim Prüfverfahren
- Belastungskurve mit Kabelrinne-/leiterbreite in mm
- Holmdurchbiegungskurve je nach Stützweite

Kabelrinne SKSU 110

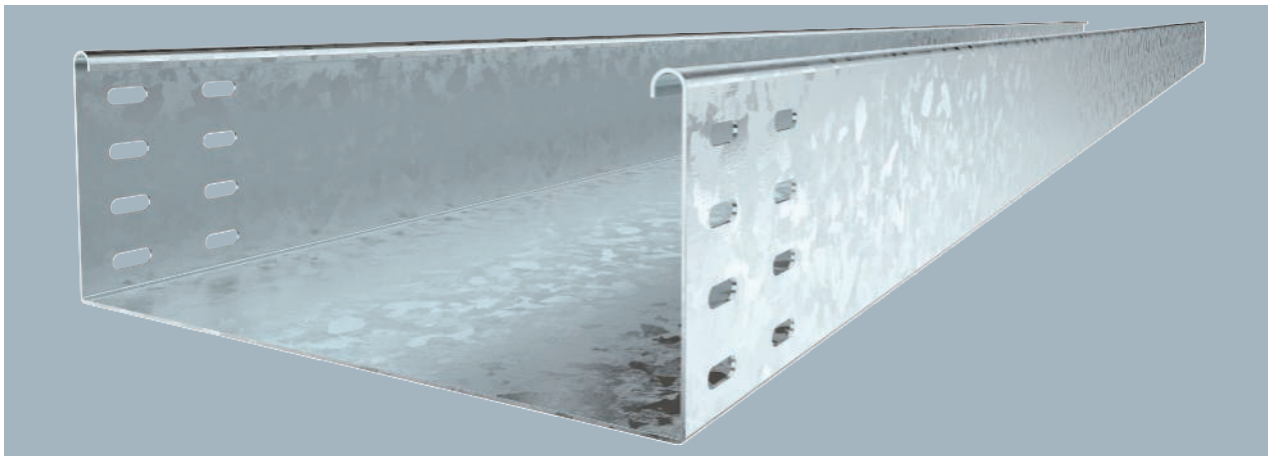

Typ	Breite mm	Blechstärke mm	Mindestbestellmenge m	Art.-Nr.
SKSU 110 FT	100	1,50	3	6064795
SKSU 120 FT	200	1,50	3	6064833
SKSU 130 FT	300	1,50	3	6064884
SKSU 140 FT	400	1,50	3	6064922
SKSU 150 FT	500	1,50	3	6064965
SKSU 155 FT	550	1,50	3	6064973

Die Kabelrinne ist beidseitig mit einer Verbinderlochung ausgestattet. Längsverbinder sind anteilig separat zu bestellen. SKSU 110 = Schweres-Kabelrinnen-System, ungelocht, in 110 mm Seitenhöhe.

Typ	Länge mm	Maß B mm	Nutzquerschnitt cm ²
SKSU 110 FT	3000	100	108
SKSU 120 FT	3000	200	218
SKSU 130 FT	3000	300	328
SKSU 140 FT	3000	400	438
SKSU 150 FT	3000	500	548
SKSU 155 FT	3000	550	605

Abmessungen

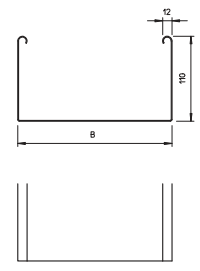

	1,5m kN/m	2,0m kN/m	3,0m kN/m	4,0m kN/m
SKSU 110 FT	3	2,4	1,2	0,8
SKSU 120 FT	3	2,4	1,2	0,8
SKSU 130 FT	3	2,4	1,2	0,8
SKSU 140 FT	3	2,4	1,2	0,8
SKSU 150 FT	3	2,4	1,2	0,8
SKSU 155 FT	3	2,4	1,2	0,8

Belastung

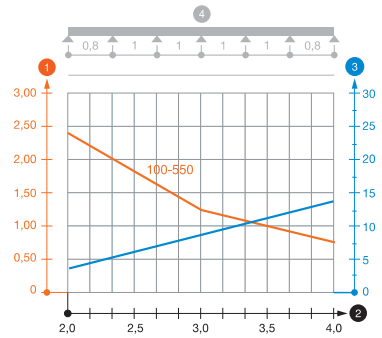

- Belastungsdiagramm Kabelrinne Typ SKSU 110**
- ① Zulässige Kabelrinnen-/leiterbelastung in kN/m ohne Mannlast
 - ② Stützweite in m
 - ③ Holmdurchbiegung in mm bei zulässig kN/m
 - ④ Belastungsschema beim Prüfverfahren
 - Belastungskurve mit Kabelrinne-/leiterbreite in mm
 - Holmdurchbiegungskurve je nach Stützweite

St FS DD



Trennsteg 85

Typ	Maß H mm	Blech- stärke mm	Maß L mm	Mindest- bestell- menge m	Art.-Nr.
TSG 85 FS	85	0,75	3000	3	6062114
TSG 85 DD	85	0,75	3000	3	6062331

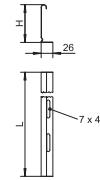

Trennsteg zur Trennung von Kabeln und Leitungen mit unterschiedlichen Spannungen oder Funktionen.

St FS DD



Trennsteg 110

Typ	Maß H mm	Blech- stärke mm	Maß L mm	Mindest- bestell- menge m	Art.-Nr.
TSG 110 FS	110	0,75	3000	3	6062122
TSG 110 DD	110	0,75	3000	3	6062335

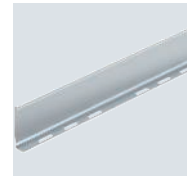
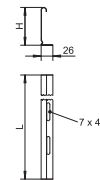

Trennsteg zur Trennung von Kabeln und Leitungen mit unterschiedlichen Spannungen oder Funktionen.

St FS



Trennsteg, Z-Form 110

Typ	Maß H mm	Blech- stärke mm	Länge mm	Mindest- bestell- menge m	Art.-Nr.
TSG110Z BKRS FS	110	2,00	3000	3	6062391

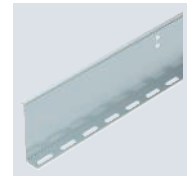
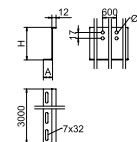

Ab einer Breite von 200 mm sollte ein Trennsteg bei einer maximalen Fachgröße von 220 mm eingesetzt werden.
Ab einer Breite von 500 mm sollten zwei Trennstege bei einer maximalen Fachgröße von 220 mm eingesetzt werden.

Trennsteg für das begehbare Kabelrinnen-System BKRS. Befestigung mit Flachrundschrauben M 6 x 12 mm in der Bodenlochung.

A2 2B



Trennstegverbinder

Typ	Mindest- bestell- menge Stück	Art.-Nr.
TSGV A2	10	6067970

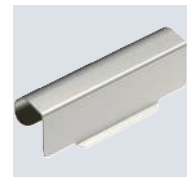
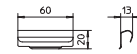

Trennstegverbinder zur schraubenlosen Verbindung des Trennstegs TSG in allen Seitenhöhen.

St FS FT



Längs- und Winkelverbinder 110

Typ	Seiten- höhe mm	Mindest- bestell- menge Stück	Art.-Nr.
RLVL 110 FS	110	10	6067131
RLVL 110 FT	110	10	6067913

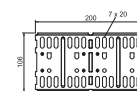

Längs- und Winkelverbinder für Kabelrinnen und Formteile mit 110 mm Seitenhöhe.
Inklusive anteiligem Befestigungsmaterial.

Eckverbinder 110

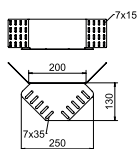
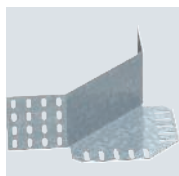

Typ	Seitenhöhe mm	Maß B mm	Mindestbestellmenge Stück	Art.-Nr.
REV 110 FS	110	10		6067999
REV 110 DD	110	1		6069339

Eckverbinder für Kabelrinnen mit der Seitenhöhe 110 mm.
Befestigungsmaterialien sind separat zu bestellen.

Reduzierwinkel und Endabschlussblech 110

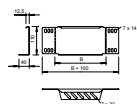

Typ	Seitenhöhe mm	Maß B mm	Mindestbestellmenge Stück	Art.-Nr.
RWEB 110 FS	110	100	1	7111096
RWEB 115 FS	110	150	1	7111201
RWEB 120 FS	110	200	1	7111207
RWEB 130 FS	110	300	1	7111304
RWEB 140 FS	110	400	1	7111428
RWEB 150 FS	110	500	1	7111509
RWEB 160 FS	110	600	1	7111740
RWEB 155 FS	110	550	1	7111541
RWEB 110 DD	110	100	1	7107455
RWEB 120 DD	110	200	1	7107471
RWEB 130 DD	110	300	1	7107501
RWEB 140 DD	110	400	1	7107536
RWEB 150 DD	110	500	1	7107552
RWEB 160 DD	110	600	1	7107562
RWEB 155 DD	110	550	1	7107560

Reduzierwinkel und Endabschlussblech für Kabelrinnen mit der Seitenhöhe 110 mm.
Ab der Breite 150 mm ist der Untergurt mit einer Lochung versehen.
Inklusive anteiligem Befestigungsmaterial.

45°-Bogen 110

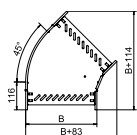
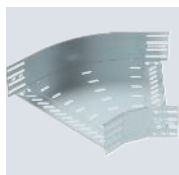

Typ	Seitenhöhe mm	Maß B mm	Mindestbestellmenge Stück	Art.-Nr.
RB 45 110 FS	110	100	1	6036300
RB 45 120 FS	110	200	1	6036302
RB 45 130 FS	110	300	1	6036304
RB 45 140 FS	110	400	1	6036306
RB 45 150 FS	110	500	1	6036308
RB 45 160 FS	110	600	1	6036310
RB 45 110 FT	110	100	1	6036330
RB 45 120 FT	110	200	1	6036332
RB 45 130 FT	110	300	1	6036334
RB 45 140 FT	110	400	1	6036336
RB 45 150 FT	110	500	1	6036338
RB 45 160 FT	110	600	1	6036340

45°-Bogen zum Erstellen einer horizontalen Abzweigung, Formteil für rast- und schraubbare Kabelrinnen Seitenhöhe 110 mm. Schraubenlose Montage mit Doppelklemmen oder Schraubverbindung mit Flachrundschrauben FRS und Kombimuttern M6. Einsetzbar im Innenbereich. Befestigungsmaterial muss separat bestellt werden.



90°-Bogen 110

Typ	Seitenhöhe mm	Maß B mm	Mindestbestellmenge Stück	Art.-Nr.
RB 90 110 FS	110	100	1	6036800
RB 90 115 FS	110	150	1	6036802
RB 90 120 FS	110	200	1	6036804
RB 90 130 FS	110	300	1	6036806
RB 90 140 FS	110	400	1	6036808
RB 90 150 FS	110	500	1	6036810
RB 90 160 FS	110	600	1	6036812
RB 90 110 FT	110	100	1	6036830
RB 90 120 FT	110	200	1	6036834
RB 90 130 FT	110	300	1	6036836
RB 90 140 FT	110	400	1	6036838
RB 90 150 FT	110	500	1	6036840
RB 90 160 FT	110	600	1	6036842

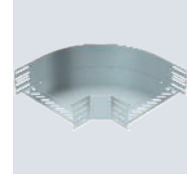
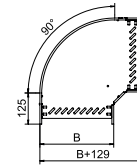

90°-Bogen zum Erstellen einer horizontalen Abzweigung, Formteil für rast- und schraubbare Kabelrinnen Seitenhöhe 110 mm. Schraubenlose Montage mit Doppelklemmen oder Schraubverbindung mit Flachrundschräuben FRS und Kombimuttern M6. Einsetzbar im Innenbereich. Befestigungsmaterial muss separat bestellt werden.



90°-Bogen 110

Typ	Seitenhöhe mm	Maß B mm	Mindestbestellmenge Stück	Art.-Nr.
RB 90 110 A2	110	100	1	6036860
RB 90 120 A2	110	200	1	6036862
RB 90 130 A2	110	300	1	6036864
RB 90 140 A2	110	400	1	6036866
RB 90 150 A2	110	500	1	6036868
RB 90 160 A2	110	600	1	6036870

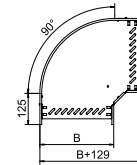

90°-Bogen zum Erstellen einer horizontalen Abzweigung, Formteil für rast- und schraubbare Kabelrinnen Seitenhöhe 110 mm. Schraubenlose Montage mit Doppelklemmen oder Schraubverbindung mit Flachrundschräuben FRS und Kombimuttern M6. Einsetzbar im Innen- und Außenbereich. Befestigungsmaterial muss separat bestellt werden.



90°-Vertikalbogen, steigend 110

Typ	Seitenhöhe mm	Maß B mm	Mindestbestellmenge Stück	Art.-Nr.
RBV 110 S FS	110	100	1	7007310
RBV 120 S FS	110	200	1	7007314
RBV 130 S FS	110	300	1	7007318
RBV 140 S FS	110	400	1	7007322
RBV 150 S FS	110	500	1	7007326
RBV 160 S FS	110	600	1	7007333
RBV 110 S FT	110	100	1	7007398
RBV 120 S FT	110	200	1	7007400
RBV 130 S FT	110	300	1	7007319
RBV 140 S FT	110	400	1	7007404
RBV 150 S FT	110	500	1	7007327
RBV 160 S FT	110	600	1	7007334

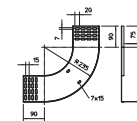

Vertikalbogen 90° in steigender Ausführung für alle Kabelrinentypen mit der Seitenhöhe 110 mm. Der Vertikalbogen wird über das Ende der Kabelrinne geschoben und verschraubt. Befestigungsmaterialien sind separat zu bestellen.

90°-Vertikalbogen, fallend 110

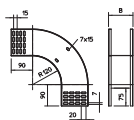
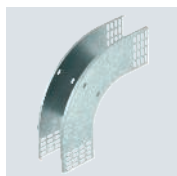

Typ	Seitenhöhe mm	Maß B mm	Mindestbestellmenge Stück	Art.-Nr.
RBV 110 F FS	110	100	1	7007350
RBV 120 F FS	110	200	1	7007354
RBV 130 F FS	110	300	1	7007358
RBV 140 F FS	110	400	1	7007362
RBV 150 F FS	110	500	1	7007366
RBV 160 F FS	110	600	1	7007373
RBV 110 F FT	110	100	1	7007468
RBV 120 F FT	110	200	1	7007470
RBV 130 F FT	110	300	1	7007359
RBV 140 F FT	110	400	1	7007474
RBV 150 F FT	110	500	1	7007367
RBV 160 F FT	110	600	1	7007374

Vertikalbogen 90° in fallender Ausführung für alle Kabelrinnentypen mit der Seitenhöhe 110 mm. Der Vertikalbogen wird über das Ende der Kabelrinne geschoben und verschraubt. Befestigungsmaterialien sind separat zu bestellen.

Anbau-Abzweigstück 110

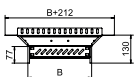
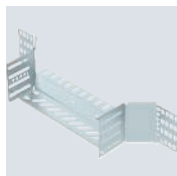

Typ	Seitenhöhe mm	Maß B mm	Mindestbestellmenge Stück	Art.-Nr.
RAA 110 FS	110	100	1	6042151
RAA 115 FS	110	150	1	6042153
RAA 120 FS	110	200	1	6042155
RAA 130 FS	110	300	1	6042157
RAA 140 FS	110	400	1	6042159
RAA 150 FS	110	500	1	6042161
RAA 160 FS	110	600	1	6042163
RAA 110 FT	110	100	1	6042251
RAA 115 FT	110	150	1	6042253
RAA 120 FT	110	200	1	6042255
RAA 130 FT	110	300	1	6042257
RAA 140 FT	110	400	1	6042259
RAA 150 FT	110	500	1	6042261
RAA 160 FT	110	600	1	6042263

Anbau-Abzweigstück zum Erstellen einer horizontalen Abzweigung oder Kreuzung, Formteil für rast- und schraubbare Kabelrinnen Seitenhöhe 110 mm. Schraubenlose Montage mit Doppelklemmen oder Schraubverbindung mit Flachrundschrauben FRS und Kombimuttern M6. Einsetzbar im Innenbereich. Befestigungsmaterial muss separat bestellt werden.

Anbau-Abzweigstück 110

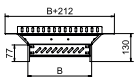
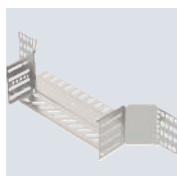

Typ	Seitenhöhe mm	Maß B mm	Mindestbestellmenge Stück	Art.-Nr.
RAA 110 A2	110	100	1	6042345
RAA 120 A2	110	200	1	6042347
RAA 130 A2	110	300	1	6042349
RAA 140 A2	110	400	1	6042351
RAA 150 A2	110	500	1	6042353
RAA 160 A2	110	600	1	6042355

Anbau-Abzweigstück zum Erstellen einer horizontalen Abzweigung oder Kreuzung, Formteil für rast- und schraubbare Kabelrinnen Seitenhöhe 110 mm. Schraubenlose Montage mit Doppelklemmen oder Schraubverbindung mit Flachrundschrauben FRS und Kombimuttern M6. Einsetzbar im Innen- und Außenbereich. Befestigungsmaterial muss separat bestellt werden.



T-Stück 110

Typ	Seitenhöhe mm	Maß B mm	Mindestbestellmenge Stück	Art.-Nr.
RT 110 FS	110	100	1	6038300
RT 115 FS	110	150	1	6038302
RT 120 FS	110	200	1	6038304
RT 130 FS	110	300	1	6038306
RT 140 FS	110	400	1	6038308
RT 150 FS	110	500	1	6038310
RT 160 FS	110	600	1	6038312
RT 110 FT	110	100	1	6038320
RT 115 FT	110	150	1	6038322
RT 120 FT	110	200	1	6038324
RT 130 FT	110	300	1	6038326
RT 140 FT	110	400	1	6038328
RT 150 FT	110	500	1	6038330
RT 160 FT	110	600	1	6038332

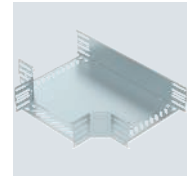
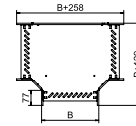

T-Stück zum Erstellen einer horizontalen Abzweigung, Formteil für rast- und schraubbare Kabelrinnen Seitenhöhe 110 mm. Schraubenlose Montage mit Doppelklemmen oder Schraubverbindung mit Flachrundschrauben FRS und Kombimuttern M6. Einsetzbar im Innenbereich. Befestigungsmaterial muss separat bestellt werden.



Kreuzung 110

Typ	Seitenhöhe mm	Maß B mm	Mindestbestellmenge Stück	Art.-Nr.
RK 110 FS	110	100	1	7027351
RK 120 FS	110	200	1	7027353
RK 130 FS	110	300	1	7027355
RK 140 FS	110	400	1	7027357
RK 150 FS	110	500	1	7027361
RK 160 FS	110	600	1	7027363
RK 110 FT	110	100	1	7027451
RK 120 FT	110	200	1	7027453
RK 130 FT	110	300	1	7027455
RK 140 FT	110	400	1	7027457
RK 150 FT	110	500	1	7027461
RK 160 FT	110	600	1	7027463

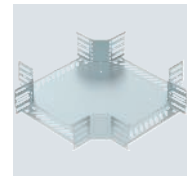
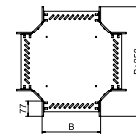

Kreuzung zum Erstellen einer horizontalen Abzweigung, Formteil für rast- und schraubbare Kabelrinnen Seitenhöhe 110 mm. Schraubenlose Montage mit Doppelklemmen oder Schraubverbindung mit Flachrundschrauben FRS und Kombimuttern M6. Einsetzbar im Innenbereich. Befestigungsmaterial muss separat bestellt werden.

Gelenkbogen-Element, vertikal 110

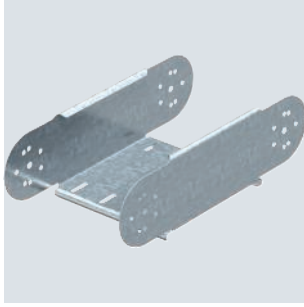

Typ	Seitenhöhe mm	Mindestbestellmenge Stück	Art.-Nr.
RGBEV 110 FS	110	1	7005628
RGBEV 115 FS	110	1	7005636
RGBEV 120 FS	110	1	7005644
RGBEV 130 FS	110	1	7005660
RGBEV 140 FS	110	1	7005687
RGBEV 150 FS	110	1	7005709
RGBEV 155 FS	110	1	7005717
RGBEV 160 FS	110	1	7005723
RGBEV 110 FT	110	1	7077106
RGBEV 120 FT	110	1	7077203
RGBEV 130 FT	110	1	7077300
RGBEV 140 FT	110	1	7077408
RGBEV 150 FT	110	1	7077505
RGBEV 160 FT	110	1	7077972

Gelenkbogen-Element, vertikal, für alle Kabelrinentypen mit der Seitenhöhe 110 mm.
Gelenkverbinder RGV 110 sind anteilig separat zu bestellen.

Abmessungen

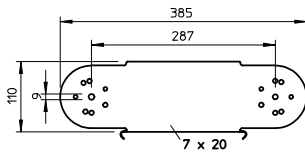

Typ	Breite mm	Blechstärke mm
RGBEV 110 FS	100	1,00
RGBEV 115 FS	150	1,00
RGBEV 120 FS	200	1,00
RGBEV 130 FS	300	1,00
RGBEV 140 FS	400	1,00
RGBEV 150 FS	500	1,00
RGBEV 155 FS	550	1,00
RGBEV 160 FS	600	1,00

Einbau



Tabelle Radius	
Anzahl Elemente	Radius
1	ca. 300 mm
2	ca. 450 mm
3	ca. 600 mm
4	ca. 750 mm
5	ca. 900 mm

Zwei Gelenkverbinder RGV 110 bitte separat bestellen.



Stoßstellenleiste

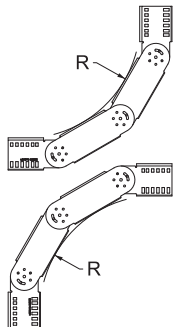
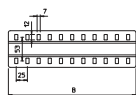

Typ	Maß B mm	Mindestbestellmenge Stück	Art.-Nr.
SSLB 100 FS	100	20	7070205
SSLB 150 FS	150	20	7070209
SSLB 200 FS	200	20	7070213
SSLB 300 FS	300	20	7070217
SSLB 400 FS	400	20	7070221
SSLB 500 FS	500	20	7070225
SSLB 550 FS	550	20	7070229
SSLB 600 FS	600	20	7070233
SSLB 100 DD	100	20	7070306
SSLB 150 DD	150	20	7070310
SSLB 200 DD	200	20	7070314
SSLB 300 DD	300	20	7070318
SSLB 400 DD	400	20	7070322
SSLB 500 DD	500	20	7070326
SSLB 600 DD	600	20	7070334
SSLB 550 DD	550	20	7070330

Stoßstellenleiste in breiter Ausführung für den Einsatz in allen Kabelrinnen und Weitspannkabelrinnen.
Inklusive anteiligem Befestigungsmaterial.

Stoßstellenleiste

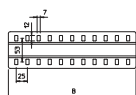

Typ	Maß B mm	Mindestbestellmenge Stück	Art.-Nr.
SSLB 100 A2	100	20	7070353
SSLB 200 A2	200	20	7070361
SSLB 300 A2	300	20	7070365
SSLB 400 A2	400	20	7070369
SSLB 500 A2	500	20	7070373
SSLB 600 A2	600	20	7070381
SSLB 100 A4	100	20	7070390
SSLB 200 A4	200	20	7070392
SSLB 300 A4	300	20	7070394
SSLB 400 A4	400	20	7070396
SSLB 500 A4	500	20	7070398
SSLB 600 A4	600	20	7070400

Stoßstellenleiste in breiter Ausführung für den Einsatz in allen Kabelrinnen und Weitspannkabelrinnen.
Inklusive anteiligem Befestigungsmaterial.

Montageplatten

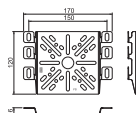

Typ	Höhe mm	Breite mm	Mindestbestellmenge Stück	Art.-Nr.
MP UNI FS	120	170	1	7084773
MP UNI DD	120	170	1	7085114
MP UNI A2	120	170	1	7085133

Befestigungsschraube FRSB 6x12 bitte separat bestellen.
Montageplatte zur Befestigung am Seitenholm von Kabeltrag-Systemen.

St FS



Montageplatte

Typ	Höhe mm	Breite mm	Mindestbestellmenge Stück	Art.-Nr.
MP 225 UNI FS	115	225	1	7084870

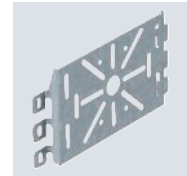
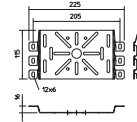

Befestigungsschraube FRSB 6x12 bitte separat bestellen.
Montageplatte zum universellen Einsatz am Seitenholm von Kabelrinnen und Gitterrinnen.

St FS DD



Montageplatte flach

Typ	Höhe mm	Breite mm	Mindestbestellmenge Stück	Art.-Nr.
MP FL FS	235	120	1	7084757
MP FL DD	235	120	1	7085108

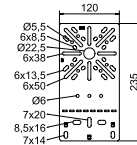

Befestigungsschraube FRS B 6x12 bitte separat bestellen.
Montageplatte in flacher Bauform zur Befestigung am Seitenholm der Kabelrinne.

St FS DD



Montageplatte, abgewinkelt

Typ	Höhe mm	Breite mm	Mindestbestellmenge Stück	Art.-Nr.
MP WI KL. FS	210	120	1	7084765
MP WI KL. DD	210	120	1	7085111

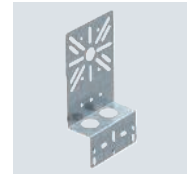
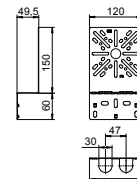

Befestigungsschraube FRS B 6x12 bitte separat bestellen.
Abgewinkelte Montageplatte zur Befestigung am Seitenholm der Kabelrinne.

St FS DD



Montageplatte, abgewinkelt breit

Typ	Höhe mm	Breite mm	Mindestbestellmenge Stück	Art.-Nr.
MP WI GR. FS	240	200	1	7084781
MP WI GR. DD	240	200	1	7085112

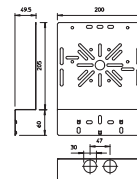

Befestigungsschraube FRS B 6x12 bitte separat bestellen.
Abgewinkelte Montageplatte zur Befestigung am Seitenholm der Kabelrinne.

Industrieanlagen - Kabeltragsysteme / de / 2025/02/05 14:37:27 (LLExport_03684) / 2025/02/05 14:37:50 14:37:50

Deckel, ungelocht

St FS DD
CEUK
CA

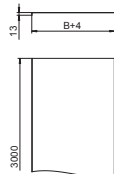
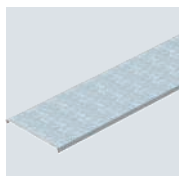

Typ	Maß B mm	Blech-stärke mm	Länge mm	Mindest-bestell-menge m	Art.-Nr.
DRLU 050 FS	50	1,00	3000	3	6052056
DRLU 100 FS	100	1,00	3000	3	6052103
DRLU 150 FS	150	1,00	3000	3	6052153
DRLU 200 FS	200	1,00	3000	3	6052210
DRLU 300 FS	300	1,00	3000	3	6052307
DRLU 400 FS	400	1,00	3000	3	6052405
DRLU 500 FS	500	1,50	3000	3	6052512
DRLU 550 FS	550	1,50	3000	3	6052571
DRLU 600 FS	600	1,50	3000	3	6052609
DRLU 050 DD	50	1,00	3000	3	6052640
DRLU 100 DD	100	1,00	3000	3	6052643
DRLU 150 DD	150	1,00	3000	3	6052647
DRLU 200 DD	200	1,00	3000	3	6052650
DRLU 300 DD	300	1,00	3000	3	6052656
DRLU 400 DD	400	1,00	3000	3	6052662
DRLU 500 DD	500	1,50	3000	3	6052668
DRLU 550 DD	550	1,50	3000	3	6052671
DRLU 600 DD	600	1,50	3000	3	6052674

Ungelochter Deckel für Kabelrinnen und Gitterrinnen.
Bei Verwendung von Deckeln im Außenbereich sind zusätzliche Maßnahmen gegen Windeinflüsse vorzunehmen.
Quersicke ab 500 mm Breite.

Deckel, ungelocht

A2 A4 2B
CE UK CA
PE
35 50 85 110 135 155 105

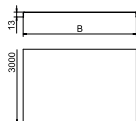

Typ	Maß B mm	Blech-stärke mm	Länge mm	Mindest-bestell-menge m	Art.-Nr.
DRLU 050 A2	50	1,00	3000	3	6052821
DRLU 100 A2	100	1,00	3000	3	6052824
DRLU 200 A2	200	1,00	3000	3	6052831
DRLU 300 A2	300	1,00	3000	3	6052834
DRLU 400 A2	400	1,00	3000	3	6052837
DRLU 500 A2	500	1,50	3000	3	6052841
DRLU 600 A2	600	1,50	3000	3	6052844
DRLU 100 A4	100	1,00	3000	3	6052991
DRLU 200 A4	200	1,00	3000	3	6052993
DRLU 300 A4	300	1,00	3000	3	6052994
DRLU 400 A4	400	1,00	3000	3	6052995
DRLU 500 A4	500	1,25	3000	3	6052996
DRLU 600 A4	600	1,25	3000	3	6052998

Ungelochter Deckel für Kabel- und Gitterrinnen.
Bei Verwendung von Deckeln im Außenbereich sind zusätzliche Maßnahmen gegen Windeinflüsse vorzunehmen.
Quersicke ab 500 mm Breite.

Deckelklammer

A2 2B
CEUK
CA



Typ	Mindest-bestell-menge Stück	Art.-Nr.
DK DRLU A2	30	6052810

Deckelklammer zur Befestigung von Deckeln auf Kabelrinnen und Kabelleitern.
Es sollten mindestens 6 Deckelklammern pro 3 Meter Deckel montiert werden.

A2 2B



Deckelklammer, universal

Typ	Mindestbestellmenge	Art.-Nr.
DKU A2	20	6065600

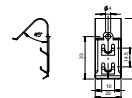

Deckelklammer zur universellen Befestigung von ungelochten Deckeln auf Kabelrinnen, Gitterrinnen und AZ-Kleinkanälen.

Für den Einsatz bei Gitterrinnen mit der Seitenhöhe 35 mm ist die Deckelklammer nicht geeignet.

Je nach Rinnenbreite werden für die sichere Befestigung eines 3-m-Deckels 4 - 6 Deckelklammern eingesetzt.

St FS FT DD



Deckel mit Drehriegel

Typ	Maß B mm	Blechstärke mm	Länge mm	Mindestbestellmenge m	Art.-Nr.
DRL 075 FS	75	1,00	3000	3	6052029
DRL 100 FS	100	1,00	3000	3	6052096
DRL 150 FS	150	1,00	3000	3	6052150
DRL 200 FS	200	1,00	3000	3	6052207
DRL 300 FS	300	1,00	3000	3	6052304
DRL 400 FS	400	1,00	3000	3	6052401
DRL 500 FS	500	1,25	3000	3	6052509
DRL 550 FS	550	1,25	3000	3	6052568
DRL 600 FS	600	1,25	3000	3	6052606
DRL 100 FT	100	1,00	3000	3	6051340
DRL 150 FT	150	1,00	3000	3	6051359
DRL 200 FT	200	1,00	3000	3	6051367
DRL 300 FT	300	1,00	3000	3	6051383
DRL 400 FT	400	1,50	3000	3	6051413
DRL 500 FT	500	1,50	3000	3	6051448
DRL 600 FT	600	1,50	3000	3	6051472
DRL 100 DD	100	1,00	3000	3	6052703
DRL 150 DD	150	1,00	3000	3	6052706
DRL 200 DD	200	1,00	3000	3	6052709
DRL 300 DD	300	1,00	3000	3	6052712
DRL 400 DD	400	1,00	3000	3	6052715
DRL 500 DD	500	1,25	3000	3	6052718
DRL 550 DD	550	1,25	3000	3	6052721
DRL 600 DD	600	1,25	3000	3	6052724

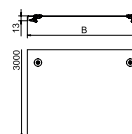

Quersicke ab 500 mm Breite.

Deckel für Kabelrinnen und Kabelleitern mit Drehriegeln.

Bei Verwendung von Deckeln im Außenbereich sind zusätzliche Maßnahmen gegen Windeinflüsse vorzunehmen.

Deckel mit Drehriegel

A2 A4 2B

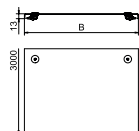

Typ	Maß B mm	Blechstärke mm	Länge mm	Mindestbestellmenge	Art.-Nr.
DRL 100 A2	100	1,00	3000	3	6052878
DRL 200 A2	200	1,00	3000	3	6052894
DRL 300 A2	300	1,00	3000	3	6052908
DRL 400 A2	400	1,00	3000	3	6052932
DRL 500 A2	500	1,25	3000	3	6052959
DRL 600 A2	600	1,25	3000	3	6052975
DRL 100 A4	100	1,00	3000	3	6052980
DRL 200 A4	200	1,00	3000	3	6052981
DRL 300 A4	300	1,00	3000	3	6052983
DRL 400 A4	400	1,00	3000	3	6052984
DRL 500 A4	500	1,25	3000	3	6052985
DRL 600 A4	600	1,25	3000	3	6052986

Quersicke ab 500 mm Breite.
 Deckel für Kabelrinnen und Kabelleitern mit 3 Paar Drehriegeln.
 Bei Verwendung von Deckeln im Außenbereich sind zusätzliche Maßnahmen gegen Windeinflüsse vorzunehmen.

Drehriegel zum Verschrauben

St FT

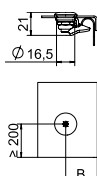

Typ	Mindestbestellmenge Stück	Art.-Nr.
DRL H S FT	20	6065018

Drehriegel zur nachträglichen oder zusätzlichen Montage.
 Je nach Deckelausführung variiert das Maß B wie folgt:
 DRL / DRLU = 27 mm
 DBKR = 27 mm
 WDRL = 38 mm
 WKLD = 58 mm
 Einseitiger Drehriegel. Einsetzbar für Deckelbreite 100 - 600 mm.

Drehriegel zum Verschrauben

A2 2B

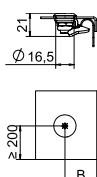

Typ	Mindestbestellmenge Stück	Art.-Nr.
DRL H S A2	20	6065016

Drehriegel zur nachträglichen oder zusätzlichen Montage.
 Je nach Deckelausführung variiert das Maß B wie folgt:
 DRL / DRLU = 27 mm
 DBKR = 27 mm
 WDRL = 38 mm
 WKLD = 58 mm
 Einseitiger Drehriegel. Einsetzbar für Deckelbreite 100 - 600 mm.

Flachrundschraube mit Kombimutter

St F

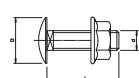
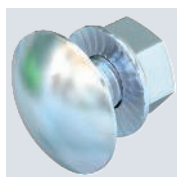

Typ	Abmesung mm	Maß L mm	Maß d mm	Maß D mm	Festigkeitsklasse	Mindestbestellmenge Stück	Art.-Nr.
FRSB 6x12 F	M6x12	12	6	13,5	5,6	100	6406122

Flachrundschraube mit Vierkantansatz inklusive Kombimutter.

St G

Flachrundschraube mit Kombimutter

Typ	Abmes- sung mm	Maß L mm	Maß d mm	Maß D mm	Festig- keits- klasse	Mindest- bestell- menge Stück	Art.-Nr.
FRSB 6x12 G	M6x12	12	6	13,5	5,6	100	6406130

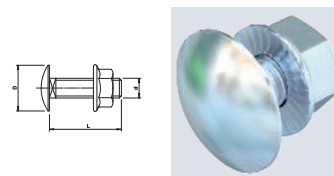

Feuerverzinkte Flachrundschraube mit Vierkantansatz inklusive galvanisch verzinkter Kombimutter.
Zur universellen Befestigung von Konstruktionsbauteilen. Einsatz des Artikels nur in trockenen Atmosphären.

A2 A4 2B

Flachrundschraube mit Kombimutter

Typ	Abmes- sung mm	Maß L mm	Maß d mm	Maß D mm	Festig- keits- klasse	Mindest- bestell- menge Stück	Art.-Nr.
FRSB 6x12 A2	M6x12	12	6	13,5	A2-70	100	6406138
FRSB 6x12 A4	M6x12	12	6	13,5	A4-50	100	6406142

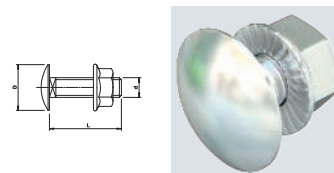

Flachrundschraube mit Vierkantansatz inklusive Kombimutter.

A2 2B

Doppelklemme Formteilmontage

Typ	Mindest- bestell- menge Stück	Art.-Nr.
DOP A2	10	6035998



Doppelklemme zum Montieren von Formteilen an rastbaren oder schraubbaren Kabelrinnen.

St FS DD



Deckel Bogen 45°

Typ	Maß B mm	Blech- stärke mm	Mindest- bestell- menge Stück	Art.-Nr.
RBD 45 100 FS	100	0,75	1	6036400
RBD 45 150 FS	150	0,75	1	6036402
RBD 45 200 FS	200	0,75	1	6036404
RBD 45 300 FS	300	0,75	1	6036407
RBD 45 400 FS	400	1,00	1	6036408
RBD 45 500 FS	500	1,00	1	6036410
RBD 45 600 FS	600	1,00	1	6036412
RBD 45 100 DD	100	0,75	1	6036450
RBD 45 150 DD	150	0,75	1	6036452
RBD 45 200 DD	200	0,75	1	6036454
RBD 45 300 DD	300	0,75	1	6036456
RBD 45 400 DD	400	1,00	1	6036458
RBD 45 500 DD	500	1,00	1	6036460
RBD 45 600 DD	600	1,00	1	6036462

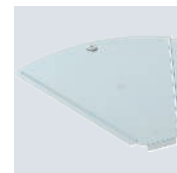
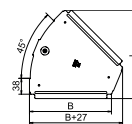

Deckel für Formteil Bogen 45° für rastbare und schraubbare Kabelrinnen im Innenbereich, zum Schutz der Kabel vor Beschädigungen und Schmutz. Befestigung mit vormontiertem Drehriegel und durch Auflage des Streckendeckels. Passend für alle Seitenhöhen.

Der Deckel kann bei Formteilen in allen Seitenhöhen eingesetzt werden.

Deckel für Bogen 45° BKRS

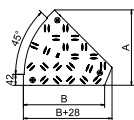

Typ	Maß A mm	Maß B mm	Blechstärke mm	Mindestbestellmenge Stück	Art.-Nr.
DFB45 BKR 100 FS	143	100	2,00	1	6049340
DFB45 BKR 200 FS	214	200	2,00	1	6049342
DFB45 BKR 300 FS	284	300	2,00	1	6049344
DFB45 BKR 400 FS	570	400	2,00	1	6049346
DFB45 BKR 500 FS	641	500	2,00	1	6049348
DFB45 BKR 600 FS	711	600	2,00	1	6049350

Der Deckel kann bei Formteilen in allen Seitenhöhen eingesetzt werden.
Deckel für 45°-Bogen mit vormontierten Drehriegeln.

Deckel Bogen 90°

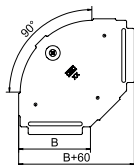

Typ	Maß B mm	Blechstärke mm	Mindestbestellmenge Stück	Art.-Nr.
RBD 90 100 FS	100	0,75	1	6036900
RBD 90 150 FS	150	0,75	1	6036902
RBD 90 200 FS	200	0,75	1	6036904
RBD 90 300 FS	300	0,75	1	6036906
RBD 90 400 FS	400	1,00	1	6036908
RBD 90 500 FS	500	1,00	1	6036910
RBD 90 600 FS	600	1,00	1	6036912
RBD 90 100 DD	100	0,75	1	6036950
RBD 90 150 DD	150	0,75	1	6036952
RBD 90 200 DD	200	0,75	1	6036954
RBD 90 300 DD	300	0,75	1	6036956
RBD 90 400 DD	400	1,00	1	6036958
RBD 90 500 DD	500	1,00	1	6036960
RBD 90 600 DD	600	1,00	1	6036962

Deckel für Formteil Bogen 90° für rastbare und schraubbare Kabelrinnen im Innenbereich, zum Schutz der Kabel vor Beschädigungen und Schmutz. Befestigung mit vormontiertem Drehriegel und durch Auflage des Streckendeckels. Passend für alle Seitenhöhen.

Der Deckel kann bei Formteilen in allen Seitenhöhen eingesetzt werden.

Deckel Bogen 90°

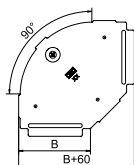

Typ	Maß B mm	Blechstärke mm	Mindestbestellmenge Stück	Art.-Nr.
RBD 90 100 A2	100	0,75	1	6036970
RBD 90 200 A2	200	0,75	1	6036974
RBD 90 300 A2	300	0,75	1	6036976
RBD 90 400 A2	400	1,00	1	6036978
RBD 90 500 A2	500	1,00	1	6036980
RBD 90 600 A2	600	1,00	1	6036982
RBD 90 100 A4	100	0,75	1	6036986
RBD 90 200 A4	200	0,75	1	6036990
RBD 90 300 A4	300	0,75	1	6036992
RBD 90 400 A4	400	1,00	1	6036994
RBD 90 500 A4	500	1,00	1	6036996
RBD 90 600 A4	600	1,00	1	6036998

Deckel für Formteil Bogen 90° für rastbare und schraubbare Kabelrinnen im Innen- und Außenbereich, zum Schutz der Kabel vor Beschädigungen und Schmutz. Befestigung mit vormontiertem Drehriegel und durch Auflage des Streckendeckels. Passend für alle Seitenhöhen.

Der Deckel kann bei Formteilen in allen Seitenhöhen eingesetzt werden.

St FS FT



Deckel für 90°-Bogen

Typ	Maß B mm	Blechstärke mm	Mindestbestellmenge Stück	Art.-Nr.
DFB 90 050 FS	50	1,00	1	7131780
DFB 90 050 FT	50	1,00	1	7131785

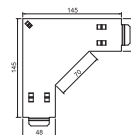

Fixierung unter Kabelrinnendeckel, kein Befestigungsmaterial notwendig.
Deckel für Kabelrinnenformteil Bogen 90° Typ RB 90 305 und 605.

St FS DD



Deckel Bogen winkelverstellbar

Typ	Maß B mm	Blechstärke mm	Mindestbestellmenge Stück	Art.-Nr.
RBD W 100 FS	100	0,75	1	6037500
RBD W 150 FS	150	0,75	1	6037502
RBD W 200 FS	200	0,75	1	6037504
RBD W 300 FS	300	0,75	1	6037506
RBD W 400 FS	400	1,00	1	6037508
RBD W 500 FS	500	1,00	1	6037510
RBD W 600 FS	600	1,00	1	6037512
RBD W 100 DD	100	0,75	1	6037540
RBD W 150 DD	150	0,75	1	6037542
RBD W 200 DD	200	0,75	1	6037544
RBD W 300 DD	300	0,75	1	6037546
RBD W 400 DD	400	1,00	1	6037548
RBD W 500 DD	500	1,00	1	6037550
RBD W 600 DD	600	1,00	1	6037552

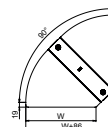

Deckel für Formteil Bogen winkelverstellbar für rastbare und schraubbare Kabelrinnen im Innenbereich, zum Schutz der Kabel vor Beschädigungen und Schmutz. Befestigung mit vormontierten Drehriegeln und durch Auflage des Streckendeckels. Passend für alle Seitenhöhen.

A2 A4 2B



Deckel Bogen winkelverstellbar

Typ	Maß B mm	Blechstärke mm	Mindestbestellmenge Stück	Art.-Nr.
RBD W 100 A2	100	0,75	1	6037560
RBD W 200 A2	200	0,75	1	6037562
RBD W 300 A2	300	0,75	1	6037564
RBD W 400 A2	400	1,00	1	6037566
RBD W 500 A2	500	1,00	1	6037568
RBD W 600 A2	600	1,00	1	6037570
RBD W 100 A4	100	0,75	1	6037572
RBD W 200 A4	200	0,75	1	6037574
RBD W 300 A4	300	0,75	1	6037576
RBD W 400 A4	400	1,00	1	6037578
RBD W 500 A4	500	1,00	1	6037580
RBD W 600 A4	600	1,00	1	6037582

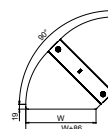

Deckel für Formteil Bogen winkelverstellbar für rastbare und schraubbare Kabelrinnen im Innen- und Außenbereich, zum Schutz der Kabel vor Beschädigungen und Schmutz. Befestigung mit vormontierten Drehriegeln und durch Auflage des Streckendeckels. Passend für alle Seitenhöhen.

Industriestationen - Kabeltragsysteme / de / 2025/02/05 14:37:27 (LL.Export_03684) / 2025/02/05 14:37:50 14:37:50

Kabelrinnen

Deckel Anbau-Abzweigstück

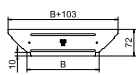

Typ	Maß B mm	Blech-stärke mm	Mindest-bestell-menge Stück	Art.-Nr.
RAAD 100 FS	100	0,75	1	6042401
RAAD 150 FS	150	0,75	1	6042403
RAAD 200 FS	200	0,75	1	6042405
RAAD 300 FS	300	0,75	1	6042407
RAAD 400 FS	400	1,00	1	6042409
RAAD 500 FS	500	1,00	1	6042411
RAAD 600 FS	600	1,00	1	6042413
RAAD 100 DD	100	0,75	1	6042431
RAAD 150 DD	150	0,75	1	6042433
RAAD 200 DD	200	0,75	1	6042435
RAAD 300 DD	300	0,75	1	6042437
RAAD 400 DD	400	1,00	1	6042439
RAAD 500 DD	500	1,00	1	6042441
RAAD 600 DD	600	1,00	1	6042443

Deckel für Formteil Anbau-Abzweigstück für rastbare und schraubbare Kabelrinnen im Innenbereich, zum Schutz der Kabel vor Beschädigungen und Schmutz. Befestigung durch Auflage des Streckendeckels. Passend für alle Seitenhöhen.

Der Deckel kann bei Formteilen in allen Seitenhöhen eingesetzt werden.

Deckel Anbau-Abzweigstück

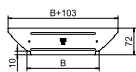

Typ	Maß B mm	Blech-stärke mm	Mindest-bestell-menge Stück	Art.-Nr.
RAAD 100 A2	100	0,75	1	6042451
RAAD 200 A2	200	0,75	1	6042455
RAAD 300 A2	300	0,75	1	6042457
RAAD 400 A2	400	1,00	1	6042459
RAAD 500 A2	500	1,00	1	6042461
RAAD 600 A2	600	1,00	1	6042463
RAAD 100 A4	100	0,75	1	6042471
RAAD 200 A4	200	0,75	1	6042475
RAAD 300 A4	300	0,75	1	6042477
RAAD 400 A4	400	1,00	1	6042479
RAAD 500 A4	500	1,00	1	6042481
RAAD 600 A4	600	1,00	1	6042483

Deckel für Formteil Anbau-Abzweigstück für rastbare und schraubbare Kabelrinnen im Innen- und Außenbereich, zum Schutz der Kabel vor Beschädigungen und Schmutz. Befestigung durch Auflage des Streckendeckels. Passend für alle Seitenhöhen.

Der Deckel kann bei Formteilen in allen Seitenhöhen eingesetzt werden.

Deckel für Anbau-Abzweigstück

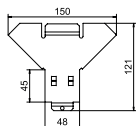

Typ	Maß B mm	Blech-stärke mm	Mindest-bestell-menge Stück	Art.-Nr.
DFAA 050 FS	50	1,00	1	7132110
DFAA 050 FT	50	1,00	1	7132115

Deckel für Kabelrinnenformteil Anbau-Abzweigstück Typ RAA 305 und 605.

Fixierung unter Kabelrinnendeckel, kein Befestigungsmaterial notwendig.

St FS



Deckel für Anbau-Abzweigstück BKRS

Typ	Maß B mm	Blech-stärke mm	Mindest-bestell-menge Stück	Art.-Nr.
DFAA BKR 100 FS	100	2,00	1	6049400
DFAA BKR 200 FS	200	2,00	1	6049402
DFAA BKR 300 FS	300	2,00	1	6049404
DFAA BKR 400 FS	400	2,00	1	6049406
DFAA BKR 500 FS	500	2,00	1	6049408
DFAA BKR 600 FS	600	2,00	1	6049410

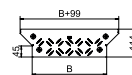

Der Deckel kann bei Formteilen in allen Seitenhöhen eingesetzt werden.
Deckel für Anbau-Abzweigstück mit vormontierten Drehriegeln.

St FS DD



Deckel T-Stück

Typ	Maß B mm	Blech-stärke mm	Mindest-bestell-menge Stück	Art.-Nr.
RTD 100 FS	100	0,75	1	6038600
RTD 150 FS	150	0,75	1	6038602
RTD 200 FS	200	0,75	1	6038604
RTD 300 FS	300	0,75	1	6038606
RTD 400 FS	400	1,00	1	6038608
RTD 500 FS	500	1,00	1	6038610
RTD 600 FS	600	1,00	1	6038612
RTD 100 DD	100	0,75	1	6038640
RTD 150 DD	150	0,75	1	6038642
RTD 200 DD	200	0,75	1	6038644
RTD 300 DD	300	0,75	1	6038646
RTD 400 DD	400	1,00	1	6038648
RTD 500 DD	500	1,00	1	6038650
RTD 600 DD	600	1,00	1	6038652

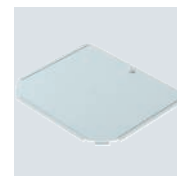
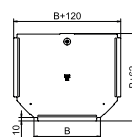

Deckel für Formteil T-Stück für rastbare und schraubbare Kabelrinnen im Innenbereich, zum Schutz der Kabel vor Beschädigungen und Schmutz. Befestigung mit vormontiertem Drehriegel und Befestigung durch Auflage des Streckendeckels. Passend für alle Seitenhöhen.

Der Deckel kann bei Formteilen in allen Seitenhöhen eingesetzt werden.

A4 2B



Deckel T-Stück 100

Typ	Maß B mm	Blech-stärke mm	Mindest-bestell-menge Stück	Art.-Nr.
RTD 100 A4	100	0,75	1	6038680
RTD 200 A4	200	0,75	1	6038682
RTD 300 A4	300	0,75	1	6038684
RTD 400 A4	400	1,00	1	6038686
RTD 500 A4	500	1,00	1	6038688
RTD 600 A4	600	1,00	1	6038690



Deckel für 90°-Vertikalbogen, steigend

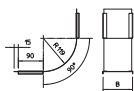
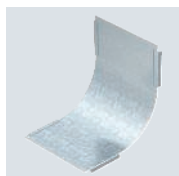

Typ	Seitenhöhe mm	Maß B mm	Blechstärke mm	Mindestbestellmenge Stück	Art.-Nr.
DBV 100 S FS	60	100	0,75	1	7130805
DBV 150 S FS	60	150	0,75	1	7130809
DBV 200 S FS	60	200	0,75	1	7130813
DBV 300 S FS	60	300	0,75	1	7130817
DBV 400 S FS	60	400	0,75	1	7130821
DBV 500 S FS	60	500	0,75	1	7130825
DBV 600 S FS	60	600	0,75	1	7130829
DBV 100 S DD	60	100	0,75	1	7131508
DBV 150 S DD	60	150	0,75	1	7131509
DBV 200 S DD	60	200	0,75	1	7131510
DBV 300 S DD	60	300	0,75	1	7131514
DBV 400 S DD	60	400	0,75	1	7131518
DBV 500 S DD	60	500	0,75	1	7131524
DBV 600 S DD	60	600	0,75	1	7131527

Deckel für alle steigenden Vertikalbögen.
Die Befestigung wird durch die Überlappung der Kabelrinnendeckel gewährleistet. Zusätzlich kann der Deckel mit Deckelklammern befestigt werden.

Deckel für 90°-Vertikalbogen, steigend

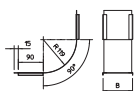
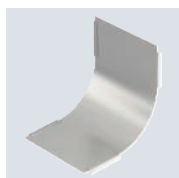

Typ	Seitenhöhe mm	Maß B mm	Blechstärke mm	Mindestbestellmenge Stück	Art.-Nr.
DBV 100 S A4	60	100	0,75	1	7130920
DBV 200 S A4	60	200	0,75	1	7130922
DBV 300 S A4	60	300	0,75	1	7130924
DBV 400 S A4	60	400	0,75	1	7130926
DBV 500 S A4	60	500	0,75	1	7130928
DBV 600 S A4	60	600	0,75	1	7130930

Deckel für alle steigenden Vertikalbögen.
Die Befestigung wird durch die Überlappung der Kabelrinnendeckel gewährleistet. Zusätzlich kann der Deckel mit Deckelklammern befestigt werden.

Deckel für 90°-Vertikalbogen, fallend

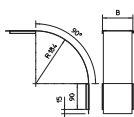
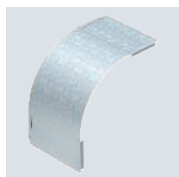

Typ	Seitenhöhe mm	Maß B mm	Blechstärke mm	Mindestbestellmenge Stück	Art.-Nr.
DBV 60 100 F FS	60	100	0,75	1	7130852
DBV 60 150 F FS	60	150	0,75	1	7130856
DBV 60 200 F FS	60	200	0,75	1	7130860
DBV 60 300 F FS	60	300	0,75	1	7130864
DBV 60 400 F FS	60	400	0,75	1	7130868
DBV 60 500 F FS	60	500	0,75	1	7130872
DBV 60 600 F FS	60	600	0,75	1	7130876
DBV 60 100 F DD	60	100	0,75	1	7131632
DBV 60 150 F DD	60	150	0,75	1	7131634
DBV 60 200 F DD	60	200	0,75	1	7131636
DBV 60 300 F DD	60	300	0,75	1	7131640
DBV 60 400 F DD	60	400	0,75	1	7131644
DBV 60 500 F DD	60	500	0,75	1	7131648
DBV 60 600 F DD	60	600	0,75	1	7131652

Deckel für fallende Vertikalbögen der Seitenhöhe 60.
Die Befestigung wird durch die Überlappung der Kabelrinnendeckel gewährleistet. Zusätzlich kann der Deckel mit Deckelklammern befestigt werden.

A4 2B

Deckel für 90°-Vertikalbogen 60, fallend



Typ	Seitenhöhe mm	Maß B mm	Blechstärke mm	Mindestbestellmenge Stück	Art.-Nr.
DBV 60 100 F A4	60	100	0,75	1	7130972
DBV 60 200 F A4	60	200	0,75	1	7130974
DBV 60 300 F A4	60	300	0,75	1	7130976
DBV 60 400 F A4	60	400	0,75	1	7130978
DBV 60 500 F A4	60	500	0,75	1	7130980
DBV 60 600 F A4	60	600	0,75	1	7130982

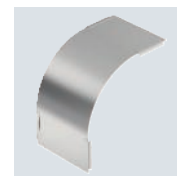
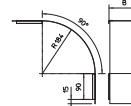

Deckel für fallende Vertikalbögen der Seitenhöhe 60.

Die Befestigung wird durch die Überlappung der Kabelrinnendeckel gewährleistet. Zusätzlich kann der Deckel mit Deckelklammern befestigt werden.

St FS DD

Deckel für 90°-Vertikalbogen 85, fallend



Typ	Seitenhöhe mm	Maß B mm	Blechstärke mm	Mindestbestellmenge Stück	Art.-Nr.
DBV 85 100 F FS	85	100	0,75	1	7130990
DBV 85 200 F FS	85	200	0,75	1	7130994
DBV 85 300 F FS	85	300	0,75	1	7130998
DBV 85 400 F FS	85	400	0,75	1	7131002
DBV 85 500 F FS	85	500	0,75	1	7131006
DBV 85 600 F FS	85	600	0,75	1	7131010
DBV 85 100 F DD	85	100	0,75	1	7131672
DBV 85 200 F DD	85	200	0,75	1	7131676
DBV 85 300 F DD	85	300	0,75	1	7131680
DBV 85 400 F DD	85	400	0,75	1	7131684
DBV 85 500 F DD	85	500	0,75	1	7131688
DBV 85 600 F DD	85	600	0,75	1	7131692

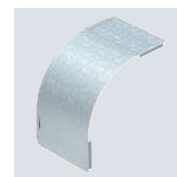
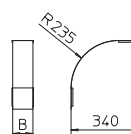

Deckel für fallende Vertikalbögen der Seitenhöhe 85.

Die Befestigung wird durch die Überlappung der Kabelrinnendeckel gewährleistet. Zusätzlich kann der Deckel mit Deckelklammern befestigt werden.

St FS DD

Deckel für 90°-Vertikalbogen 110, fallend



Typ	Seitenhöhe mm	Maß B mm	Blechstärke mm	Mindestbestellmenge Stück	Art.-Nr.
DBV 110 100 F FS	110	100	0,75	1	7131030
DBV 110 150 F FS	110	150	0,75	1	7131032
DBV 110 200 F FS	110	200	0,75	1	7131034
DBV 110 300 F FS	110	300	0,75	1	7131038
DBV 110 400 F FS	110	400	0,75	1	7131042
DBV 110 500 F FS	110	500	0,75	1	7131046
DBV 110 600 F FS	110	600	0,75	1	7131052
DBV 110 550 F FS	110	550	0,75	1	7131050
DBV 110 100 F DD	110	100	0,75	1	7131556
DBV 110 200 F DD	110	200	0,75	1	7131560
DBV 110 300 F DD	110	300	0,75	1	7131564
DBV 110 400 F DD	110	400	0,75	1	7131568
DBV 110 500 F DD	110	500	0,75	1	7131572
DBV 110 600 F DD	110	600	0,75	1	7131576

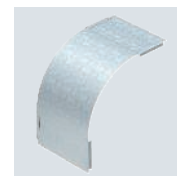
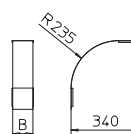

Deckel für fallende Vertikalbögen der Seitenhöhe 110.

Die Befestigung wird durch die Überlappung der Kabelrinnendeckel gewährleistet. Zusätzlich kann der Deckel mit Deckelklammern befestigt werden.



Deckel Kreuzung 100

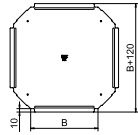

Typ	Maß B mm	Blechstärke mm	Mindestbestellmenge Stück	Art.-Nr.
RKD 100 A2	100	0,75	1	7027860
RKD 200 A2	200	0,75	1	7027862
RKD 300 A2	300	0,75	1	7027864
RKD 400 A2	400	1,00	1	7027866
RKD 500 A2	500	1,00	1	7027868
RKD 600 A2	600	1,00	1	7027870

Deckel für Formteil Kreuzung für rastbare und schraubbare Kabelrinnen im Innen- und Außenbereich, zum Schutz der Kabel vor Beschädigungen und Schmutz. Befestigung durch Auflage des Streckendeckels. Passend für alle Seitenhöhen.

Der Deckel kann bei Formteilen in allen Seitenhöhen eingesetzt werden.

Deckel Kreuzung

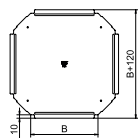

Typ	Maß B mm	Blechstärke mm	Mindestbestellmenge Stück	Art.-Nr.
RKD 100 FS	100	0,75	1	7027800
RKD 200 FS	200	0,75	1	7027802
RKD 300 FS	300	0,75	1	7027804
RKD 400 FS	400	1,00	1	7027806
RKD 500 FS	500	1,00	1	7027808
RKD 600 FS	600	1,00	1	7027810
RKD 100 DD	100	0,75	1	7027840
RKD 200 DD	200	0,75	1	7027842
RKD 300 DD	300	0,75	1	7027844
RKD 400 DD	400	1,00	1	7027846
RKD 500 DD	500	1,00	1	7027848
RKD 600 DD	600	1,00	1	7027850

Deckel für Formteil Kreuzung für rastbare und schraubbare Kabelrinnen im Innenbereich, zum Schutz der Kabel vor Beschädigungen und Schmutz. Befestigung durch Auflage des Streckendeckels. Passend für alle Seitenhöhen.

Kantenschutzbänder

Kantenschutzband

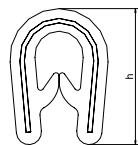

Typ	für Blechstärke mm	Maß h mm	Farbe	Länge mm	Mindestbestellmenge m	Art.-Nr.
KSB 2 PVC	0,75-2	10	schwarz	10000	10	6072909
KSB 4 PVC	1,5-4	15	schwarz	10000	10	6072895

Kantenschutzband mit Stahleinlage für die Abdeckung von geschnittenen Blechenden. Ausführung schwarz, UV-resistent.

St FS DD



Typ	Maß B mm	Mindestbestellmenge Stück	Art.-Nr.
BEB 050 FS	50	1	7083041
BEB 100 FS	100	1	7083106
BEB 150 FS	150	1	7083157
BEB 200 FS	200	1	7083203
BEB 300 FS	300	1	7083300
BEB 400 FS	400	1	7083408
BEB 500 FS	500	1	7083505
BEB 550 FS	550	1	7083556
BEB 600 FS	600	1	7083602
BEB 050 DD	50	1	7083616
BEB 100 DD	100	1	7083618
BEB 150 DD	150	1	7083622
BEB 200 DD	200	1	7083626
BEB 300 DD	300	1	7083630
BEB 400 DD	400	1	7083634
BEB 500 DD	500	1	7083638
BEB 550 DD	550	1	7083640
BEB 600 DD	600	1	7083642

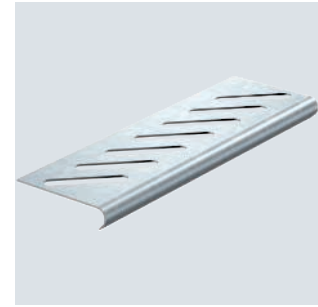
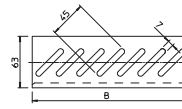

Zur Befestigung bitte Schrauben Typ FRSB M6x12 separat bestellen.
Bodenendblech zur Bodenverstärkung an Kabelrinnenenden und als Kabelschutz.

A2 A4 2B



Typ	Maß B mm	Mindestbestellmenge Stück	Art.-Nr.
BEB 100 A2	100	1	7084013
BEB 200 A2	200	1	7084048
BEB 300 A2	300	1	7084064
BEB 400 A2	400	1	7084080
BEB 500 A2	500	1	7084102
BEB 600 A2	600	1	7084129
BEB 100 A4	100	1	7084141
BEB 200 A4	200	1	7084143
BEB 300 A4	300	1	7084145
BEB 400 A4	400	1	7084147
BEB 500 A4	500	1	7084149
BEB 600 A4	600	1	7084151

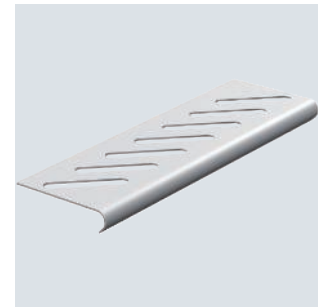
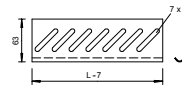

Zur Befestigung bitte Schrauben Typ FRSB M6x12 separat bestellen.
Zur Bodenverstärkung an den Rinnenenden und als Kabelschutz.

Befestigungen

St F



Typ	Abmesung mm	Maß L mm	Maß d mm	Maß D mm	Mindestbestellmenge Stück	Art.-Nr.
FCM F	M6 x 12	12	6	13,5	50	6424548

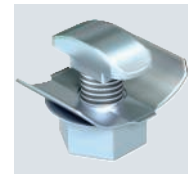
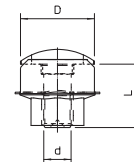

Die Schnellbefestigung kann nachträglich in alle Ausleger mit der Lochung 7 x ... montiert werden.
Schnellbefestigung für die rationelle Befestigung von Kabelrinnen auf Auslegern.

Erdungsklemme mit Befestigungsgewinde

CuZn
37

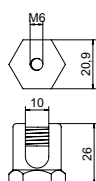

Typ	Maß L mm	Maß l mm	Querschnitt mm ²	Gewinde metrisch	Mindest- bestell- menge Stück	Art.-Nr.
EKL 35 M6 ISK	26	10	75	6	50	6404016

Erdungsklemme zur Befestigung des Potentialausgleichsleiters am Kabeltragsystem.
Gewindestift M14, Innensechskant-Antrieb mit Schlüsselweite 6 mm.
Geeignet für Leiterquerschnitte 25 - 75 mm².

Deckelklammer

St G

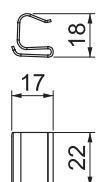
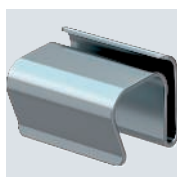

Typ	Mindest- bestell- menge Stück	Art.-Nr.
DK DBKR G	30	6049280

Deckelklammer zur Befestigung des Riffelblechdeckels Typ DBKR auf Kabelrinnen.
Es wird empfohlen mindestens 6 Deckelklammern bei 3 Meter Riffelblechdeckel einzusetzen.

Deckelheber

St FS

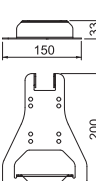

Typ	Länge mm	Breite mm	Höhe mm	Mindest- bestell- menge Paar	Art.-Nr.
DH DBKR FS	200	150	33	1	6049285

Mit dem Deckelheber lassen sich mit Deckelklammern installierte Riffelblechdeckel einfach und schnell demonstrieren.

Den Deckelheber paarweise an den Deckelklammern positionieren und den Riffelblechdeckel gleichmäßig abziehen. Vorgang in Längsrichtung wiederholen bis der ganze Deckel demontiert ist.

Der Deckelheber kann alternativ auch als Schablone für die Verbinderlochung bei bauseits geschnittenen Kabelrinnen genutzt werden. Dafür den Deckelheber um 180° drehen und an der Kabelrinne positionieren. Anschließend, je nach Seitenhöhe, die jeweilige Lochschablone nutzen.

Staubschutzelement und Stoßstellenleiste

St FS

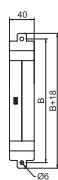

Typ	Maß B mm	Mindest- bestell- menge Stück	Art.-Nr.
SSE SSLB 100 FS	100	1	6049290
SSE SSLB 200 FS	200	1	6049292
SSE SSLB 300 FS	300	1	6049294
SSE SSLB 400 FS	400	1	6049296
SSE SSLB 500 FS	500	1	6049298
SSE SSLB 600 FS	600	1	6049300

Staubschutzelement, zum Einsatz zwischen Riffelblechdeckeln und Aluminium-Riffelblechen bei begehbaren Kabelrinnen-Systemen BKRS, als Schutz gegen Staub und Späne etc.
Das Bauteil kann alternativ auch als Stoßstellenleiste in den begehbaren Kabelrinnen eingesetzt werden, um bau-seitige Schnittstellen zu überbrücken.

St G

Klemmfeder für Leiterseile



Typ	Querschnitt mm ²	Mindest- bestell- menge Stück	Art.-Nr.
KFL G	35	50	6049273

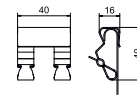

Mit der Klemmfeder kann der Funktionspotentialausgleich des Kabeltragsystems hergestellt werden. Die Klemmfeder wird auf die Kabelrinnenkante geklemmt und das Leiterseil wird anschließend in die vorgesehene Aufnahme der Klemmfeder geklemmt. Die Klemmfeder kann Leiterseile von 10 bis 35 mm² aufnehmen und sollte alle 1500 mm montiert werden.

Anschlussklemme

CuZn 37



Anschlussklemme, 1-fach

Typ	Maß H mm	Maß B mm	Maß D mm	Querschnitt mm ²	Mindest- bestell- menge Stück	Art.-Nr.
AKL 25 E	40	7	6,5	25	10	6049276

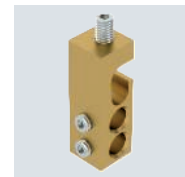
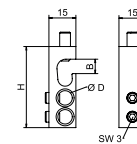

Einfache Anschlussklemme zur Aufnahme von 1 Leiterseil, zum Erstellen des Schutzpotentialausgleichs bei Kabeltragsystemen. Montage an Leiterseil, mittig in Klemmfeder.

CuZn 37



Anschlussklemme, 2-fach

Typ	Maß H mm	Maß B mm	Maß D mm	Querschnitt mm ²	Mindest- bestell- menge Stück	Art.-Nr.
AKL 25 Z	60	7	6,5	25	10	6049277

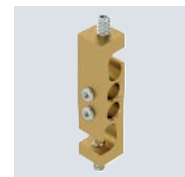
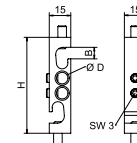

Zweifache Anschlussklemme zur Aufnahme von 2 Leiterseilen, zum Erstellen des Schutzpotentialausgleichs bei Kabeltragsystemen. Dient als Knotenpunkt für Abzweigungen und Kreuzungen. Montage an Leiterseil, mittig in Klemmfeder.

CuZn 37



Anschlussklemme, 1-fach

Typ	Querschnitt mm ²	Mindest- bestell- menge Stück	Art.-Nr.
AKL 35 E DM	35	10	6049275

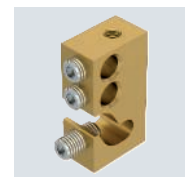
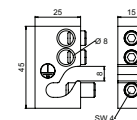

Einfache Anschlussklemme zur Aufnahme von 1 Leiterseil, zum Erstellen des Schutzpotentialausgleichs bei Kabeltragsystemen. Zur Direktmontage unterhalb der Kabelrinne mit Flachkopfschraube Typ FKS M6x12 geeignet.

Schutzbleche

Schutzblech

St FS

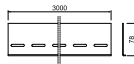

Typ	Länge mm	Höhe mm	Stärke mm	Mindest- bestell- menge m	Art.-Nr.
SB 100 BKS FS	3000	78	1,5	3	6049241
SB 110 BKS FS	3000	65	1,5	3	6049243

Schutzblech, zur seitlichen Anbringung als Trittschutz für begehbare Kabelrinnensystem. Das Schutzblech kann mittels Linsen-Blechschauben Typ SPHS an den Z-Stützen installiert werden.

Schutzblech 108

St FS

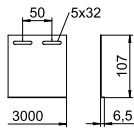
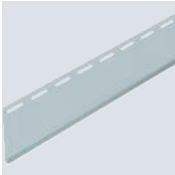

Typ	Länge mm	Höhe mm	Stärke mm	Mindest- bestell- menge m	Art.-Nr.
SB BKS FS	3000	108	1	3	6049252

Schutzblech, zur seitlichen Anbringung als Trittschutz für das begehbare Kabelrinnen-System BKRS. Die Seitenhöhe beträgt 108 mm.

Bohrschraube

St G

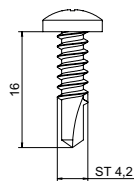

Typ	Ab- mes- ung mm	Mindest- bestell- menge Stück	Art.-Nr.
BS BKS KP	4,2x16	100	6049250

Bohrschraube zur Befestigung von Bauteilen an den Aufständungen des begehbaren Kabelrinnensystems. Entspricht DIN 7504.

Oberflächenveredelungen

Zinkausbesserung

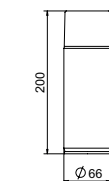

Typ	Mindest- bestell- menge Stück	Art.-Nr.
ZSF	1	2362970

Die Zinkausbesserungsfarbe kann im Temperaturbereich -20 °C - 150 °C eingesetzt werden.
Zinkausbesserungsfarbe zur Nachbehandlung von ungeschützten Oberflächen und Schnittkanten. Doseninhalt: 400 ml.

Zinkausbesserungsfarbe

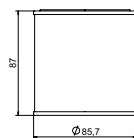

Typ	Mindest- bestell- menge Stück	Art.-Nr.
ZABF	1	2362979

Zinkausbesserungsfarbe zur Nachbearbeitung von ungeschützten Oberflächen und Schnittkanten.



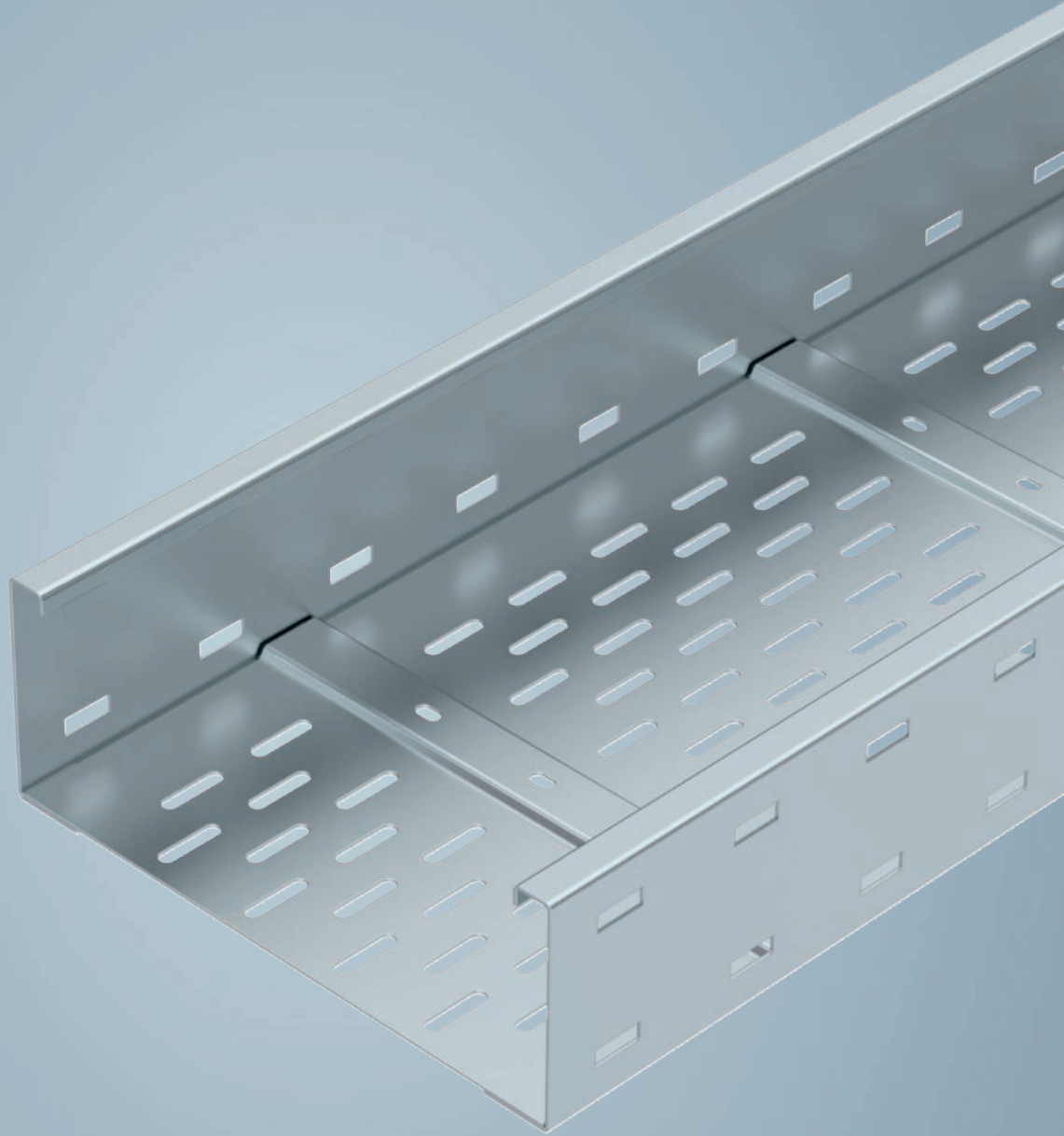

Weitspannsysteme



Weitspannrinnen

218



Weitspannleitern

236



Systembeschreibung

Weitspannkabelrinnensysteme



Wenn es darum geht, große Spannweiten zu überbrücken und gleichzeitig hohe Kabellasten zu führen, sind OBO-Weitspannkabelrinnen die optimale Lösung. Das Programm umfasst Kabelrinnen in Breiten von 200 bis 600 mm und Seitenhöhen von 110 bis 160 mm. Umfangreiches Systemzubehör wie Formteile und sämtliche Befestigungsmaterialien für die Beton- und Stahlmontage ergänzen dieses Programm optimal. OBO-Weitspannkabelrinnen haben sich in vielen Bereichen des Industrie- und

Anlagenbaus bewährt. Immer beliebter werden diese Systeme in Gebäuden in Stahlskelett-Bauweise. OBO-Weitspannkabelrinnen stellen ein Gesamtprogramm für alle Einsatzmöglichkeiten und Anforderungen dar und sorgen mit ihrer hohen Tragfähigkeit in Kombination mit großen Spannweiten für eine rationelle und optimale Energieversorgung.

Installationsprinzip

Weitspannkabelrinnensysteme

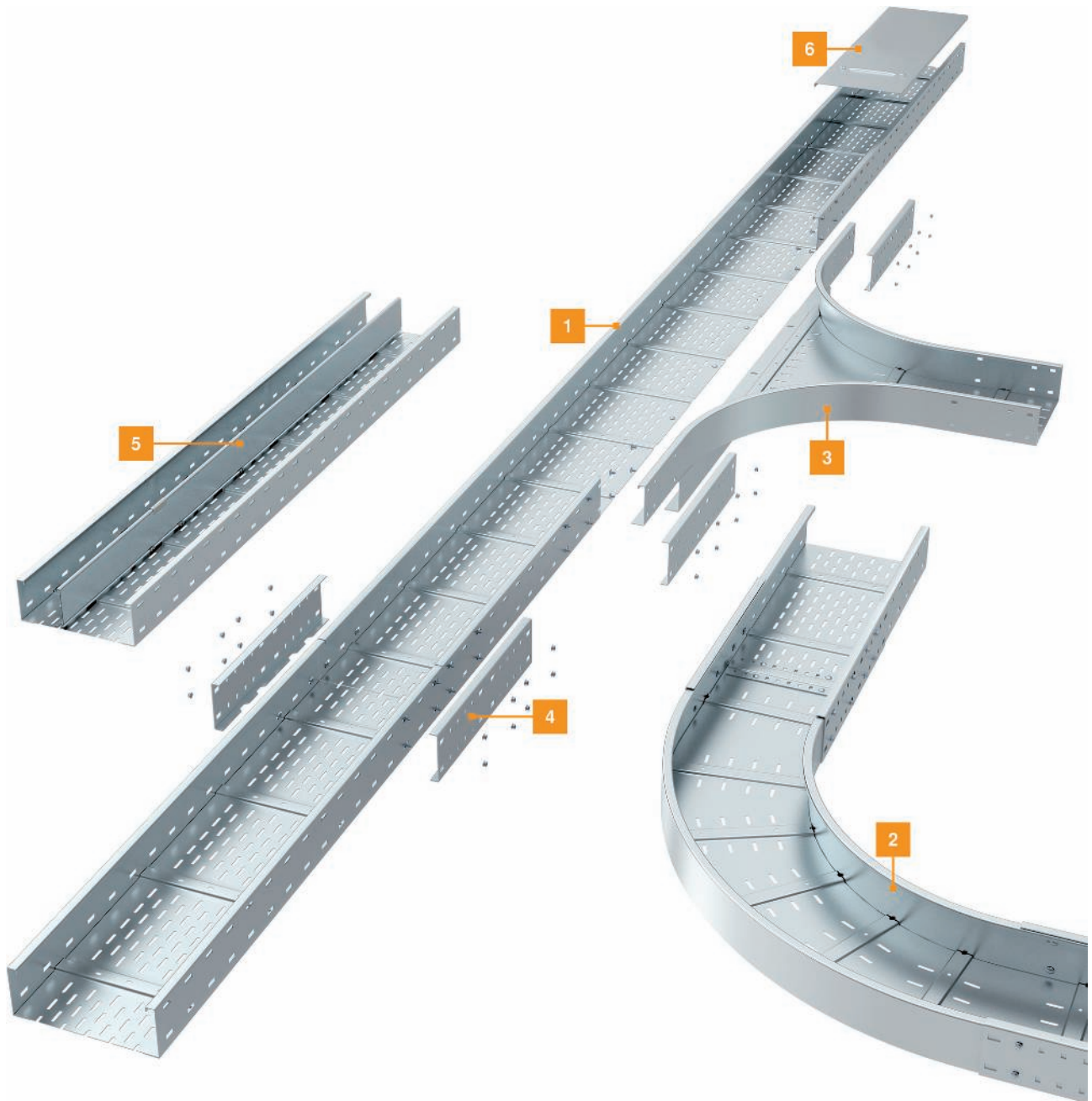

- | | |
|---|-----------------------|
| 1 | Weitspannkabelrinne |
| 2 | Bogen 90° |
| 3 | Anbau-Abzweigstück |
| 4 | Längsverbinder |
| 5 | Trennsteg |
| 6 | Deckel mit Drehriegel |

Montagehilfe

Weitspannkabelrinnensysteme

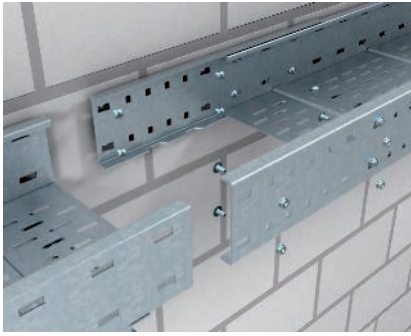

Weitspann-Längsverbinding
Horizontale Längsverbinding von Weitspannkabelrinnen mit Längsverbinder Typ WRVL.

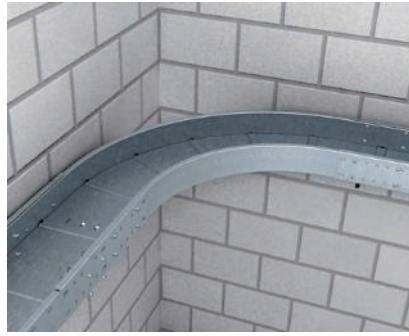

Montage Bogen 90°
Bogen in Kombination mit Weitspannkabelrinnen. Der Bogen wird mit Außenverbindern und Stoßstellenleiste mit der Weitspannkabelrinne verbunden.



Herstellung eines T-Abzweigs mit Eckanbau-Stück
Heraustrennen der Seitenholme aus der Weitspannkabelrinne.

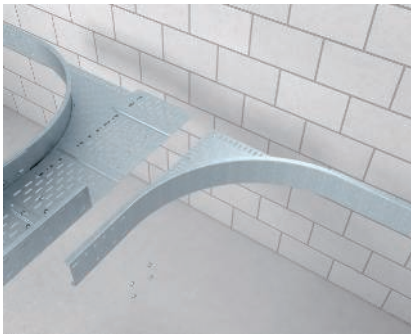

Herstellung eines T-Abzweigs mit Eckanbau-Stück
Montage des zweiten Eckanbau-Stücks Typ WEAS 110.

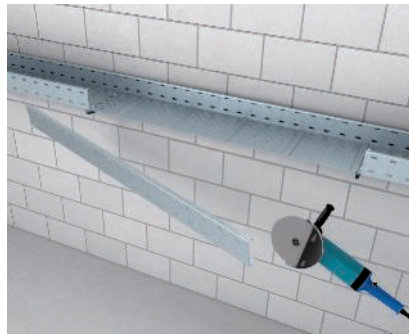

Herstellung eines T-Abzweigs mit Eckanbau-Stück
Heraustrennen des Seitenholmes an der durchgehenden Weitspannkabelrinne.

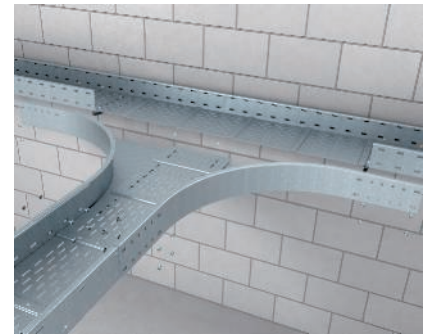

Herstellung eines T-Abzweigs mit Eckanbau-Stück
Montage des fertigen Abzweiges an die durchgehende Weitspannkabelrinne.

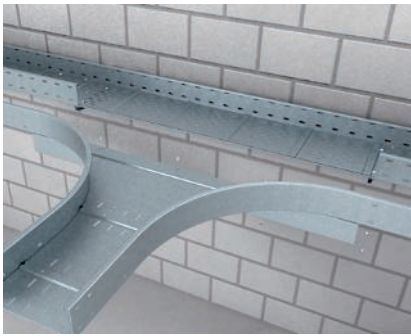

Montage Anbau-Abzweigstück
Anbau-Abzweigstück in Kombination mit Weitspannkabelrinne. Der Seitenholm wird zur Montage herausgetrennt.



Weitspannkabelrinne WKSG 110

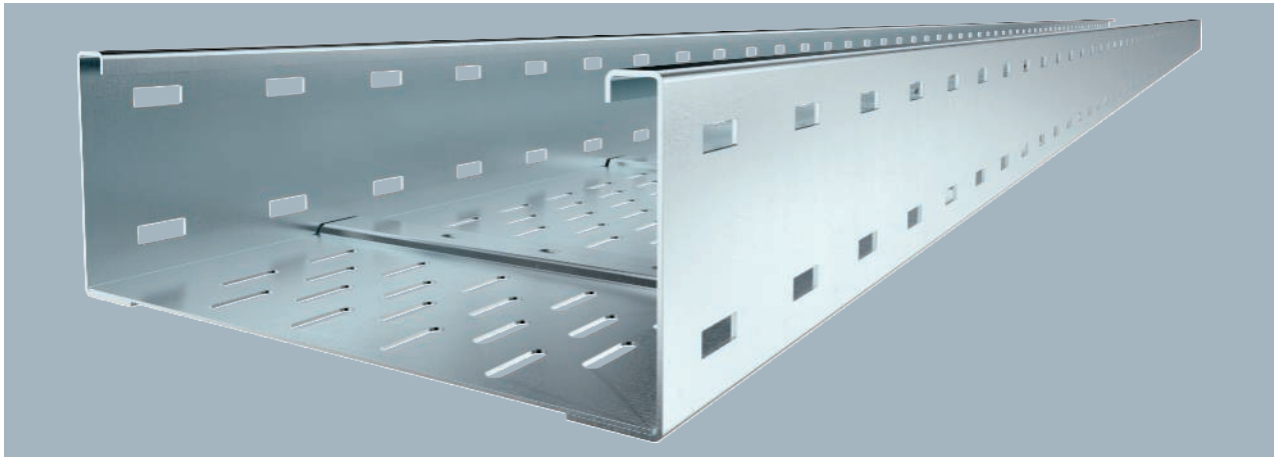

Weitspannkabelinnen-System, gelocht, mit der Seitenhöhe 110 mm.
Längsverbinder Typ WRVL 110 sind anteilig separat zu bestellen.

Typ	Breite mm	Blechstärke mm	Mindestbestellmenge m	Art.-Nr.
WKSG 120 FS	200	2,00	6	6098111
WKSG 130 FS	300	2,00	6	6098115
WKSG 140 FS	400	2,00	6	6098119
WKSG 150 FS	500	2,00	6	6098123
WKSG 160 FS	600	2,00	6	6098127

Abmessungen

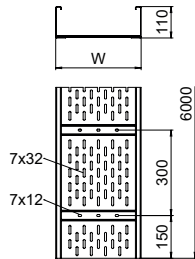

Typ	Maß L mm	Maß B mm	Nutzquerschnitt cm ²
WKSG 120 FS	6000	200	202
WKSG 130 FS	6000	300	305
WKSG 140 FS	6000	400	408
WKSG 150 FS	6000	500	511
WKSG 160 FS	6000	600	614

Belastung

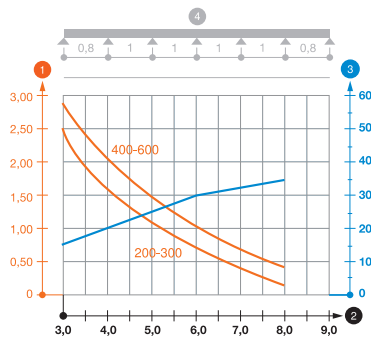

	3,0m kN/m	4,0m kN/m	5,0m kN/m	6,0m kN/m	7,0m kN/m	8,0m kN/m
WKSG 120 FS	2,5	1,6	1,1	0,75	0,45	0,2
WKSG 130 FS	2,5	1,6	1,1	0,75	0,45	0,2
WKSG 140 FS	2,9	2	1,5	1	0,7	0,4
WKSG 150 FS	2,9	2	1,5	1	0,7	0,4
WKSG 160 FS	2,9	2	1,5	1	0,7	0,4

Belastungsdiagramm Weitspannkabelrinne Typ WKSG 110

- 1 Zulässige Kabelrinnen-/leiterbelastung in kN/m ohne Mannlast
 - 2 Stützweite in m
 - 3 Holmdurchbiegung in mm bei zulässig kN/m
 - 4 Belastungsschema beim Prüfverfahren
- Belastungskurve mit Kabelrinne-/leiterbreite in mm
— Holmdurchbiegungskurve je nach Stützweite

Weitspannkabelrinne WKSG 110

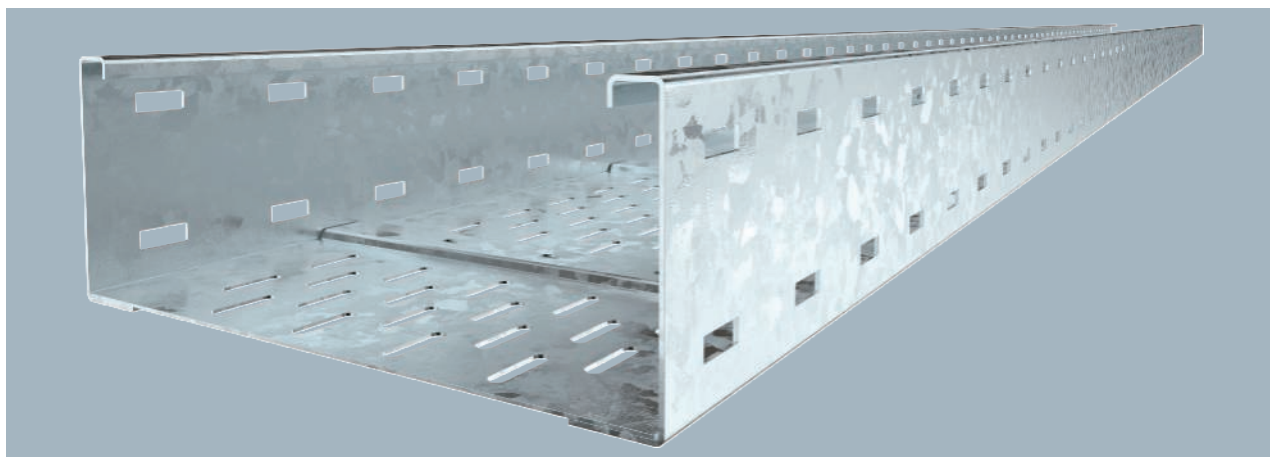

Typ	Breite mm	Blech- stärke mm	Mindest- bestell- menge m	Art.-Nr.
WKSG 120 FT	200	2,00	6	6098141
WKSG 130 FT	300	2,00	6	6098145
WKSG 140 FT	400	2,00	6	6098149
WKSG 150 FT	500	2,00	6	6098153
WKSG 160 FT	600	2,00	6	6098157

Weitspannkaberiinnen-System, gelocht, mit der Seitenhöhe 110 mm.

Längsverbinder Typ WRVL 110 sind anteilig separat zu bestellen.

Typ	Maß L mm	Maß B mm	Nutz- quer- schnitt cm ²
WKSG 120 FT	6000	200	202
WKSG 130 FT	6000	300	305
WKSG 140 FT	6000	400	408
WKSG 150 FT	6000	500	511
WKSG 160 FT	6000	600	614

Abmessungen

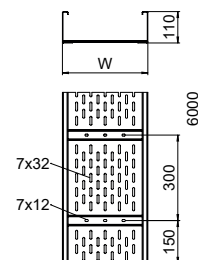

	3,0m kN/m	4,0m kN/m	5,0m kN/m	6,0m kN/m	7,0m kN/m	8,0m kN/m
WKSG 120 FT	2,5	1,6	1,1	0,75	0,45	0,2
WKSG 130 FT	2,5	1,6	1,1	0,75	0,45	0,2
WKSG 140 FT	2,9	2	1,5	1	0,7	0,4
WKSG 150 FT	2,9	2	1,5	1	0,7	0,4
WKSG 160 FT	2,9	2	1,5	1	0,7	0,4

Belastung

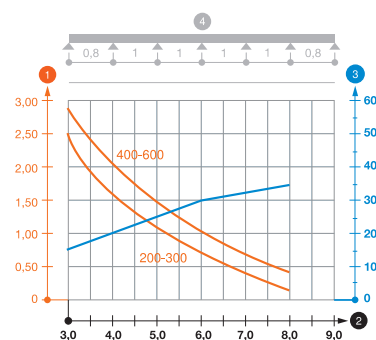

Belastungsdiagramm Weitspannkabelrinne Typ WKSG 110

- ① Zulässige Kabelrinnen-/leiterbelastung in kN/m ohne Mannlast
- ② Stützweite in m
- ③ Holmdurchbiegung in mm bei zulässig kN/m
- ④ Belastungsschema beim Prüfverfahren
- Belastungskurve mit Kabelrinne-/leiterbreite in mm
- Holmdurchbiegungskurve je nach Stützweite



Weitspannkabelrinne WKSG 110

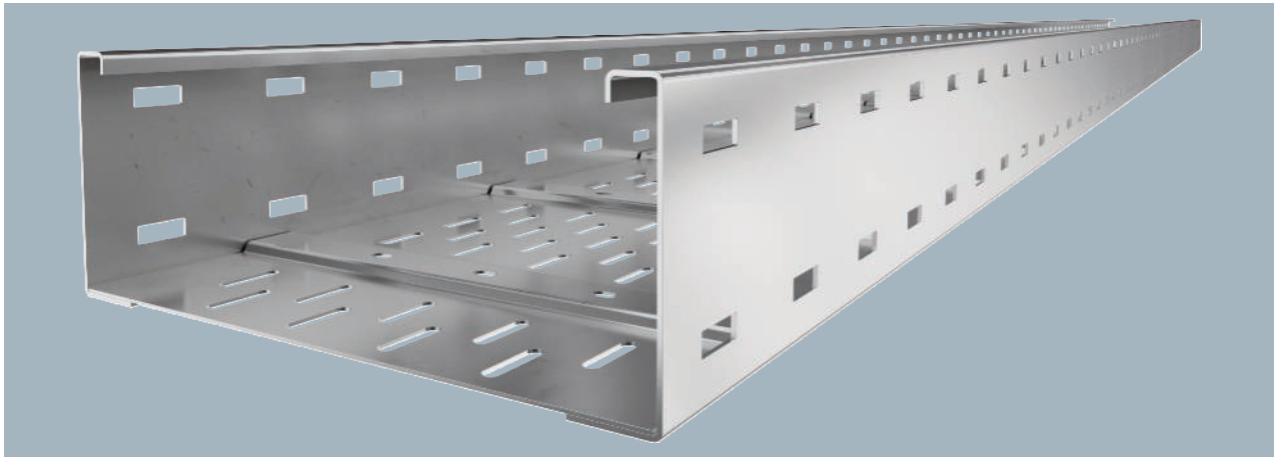

Weitspannkabelrinnen-System, gelocht, mit der Seitenhöhe 110 mm.
Längsverbinder Typ WRVL 110 sind anteilig separat zu bestellen.

Typ	Breite mm	Blechstärke mm	Mindestbestellmenge m	Art.-Nr.
WKSG 120 A2	200	2,00	6	6098161
WKSG 130 A2	300	2,00	6	6098165
WKSG 140 A2	400	2,00	6	6098169
WKSG 150 A2	500	2,00	6	6098173
WKSG 160 A2	600	2,00	6	6098177

Abmessungen

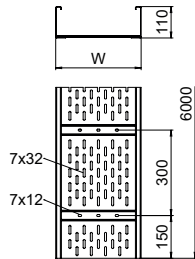

Typ	Maß L mm	Maß B mm	Nutzquerschnitt cm ²
WKSG 120 A2	6000	200	202
WKSG 130 A2	6000	300	305
WKSG 140 A2	6000	400	408
WKSG 150 A2	6000	500	511
WKSG 160 A2	6000	600	614

Belastung

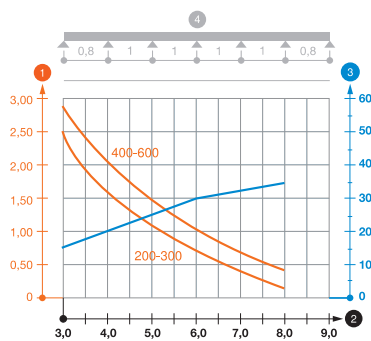

	3,0m kN/m	4,0m kN/m	5,0m kN/m	6,0m kN/m	7,0m kN/m	8,0m kN/m
WKSG 120 A2	2,5	1,6	1,1	0,75	0,45	0,2
WKSG 130 A2	2,5	1,6	1,1	0,75	0,45	0,2
WKSG 140 A2	2,9	2	1,5	1	0,7	0,4
WKSG 150 A2	2,9	2	1,5	1	0,7	0,4
WKSG 160 A2	2,9	2	1,5	1	0,7	0,4

Belastungsdiagramm Weitspannkabelrinne Typ WKSG 110

- 1 Zulässige Kabelrinnen-/leiterbelastung in kN/m ohne Mannlast
 - 2 Stützweite in m
 - 3 Holmdurchbiegung in mm bei zulässig kN/m
 - 4 Belastungsschema beim Prüfverfahren
- Belastungskurve mit Kabelrinne-/leiterbreite in mm
— Holmdurchbiegungskurve je nach Stützweite

Längsverbinder 110

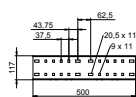
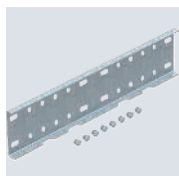

Typ	Seitenhöhe mm	Mindestbestellmenge Stück	Art.-Nr.
WRVL 110 FS	110	2	6091164
WRVL 110 FT	110	2	6091180

Längsverbinder für gerade Verbindungen von Formteilen, Weitspannkabelrinnen und -leitern mit 110 mm Seitenhöhe.

Inklusive anteiliger Schrauben, Scheiben und Muttern.

Längsverbinder 110

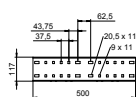
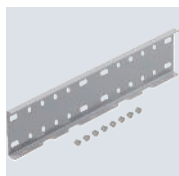

Typ	Seitenhöhe mm	Mindestbestellmenge Stück	Art.-Nr.
WRVL 110 A2	110	2	6091229
WRVL 110 A4	110	2	6091234

Längsverbinder für gerade Verbindungen von Formteilen, Weitspannkabelrinnen und -leitern mit 110 mm Seitenhöhe.

Inklusive anteiliger Schrauben, Scheiben und Muttern.

Winkelverbinder 110

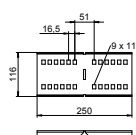
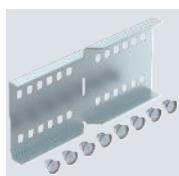

Typ	Seitenhöhe mm	Mindestbestellmenge Stück	Art.-Nr.
WRWVK 110 FS	110	2	6091377

Winkelverbinder für Weitspannkabelrinnen und -leitern mit 110 mm Seitenhöhe.

Inklusive anteiliger Schrauben, Scheiben und Muttern.

Winkelverbinder 110

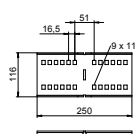
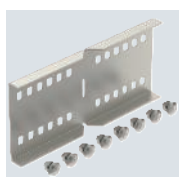

Typ	Seitenhöhe mm	Mindestbestellmenge Stück	Art.-Nr.
WRWVK 110 A2	110	2	6091393
WRWVK 110 A4	110	2	6091397

Winkelverbinder für Weitspannkabelrinnen und -leitern mit 110 mm Seitenhöhe.

Inklusive anteiliger Schrauben, Scheiben und Muttern.

St FS DD



Stoßstellenleiste

Typ	Maß B mm	Mindestbestellmenge Stück	Art.-Nr.
SSLB 100 FS	100	20	7070205
SSLB 150 FS	150	20	7070209
SSLB 200 FS	200	20	7070213
SSLB 300 FS	300	20	7070217
SSLB 400 FS	400	20	7070221
SSLB 500 FS	500	20	7070225
SSLB 550 FS	550	20	7070229
SSLB 600 FS	600	20	7070233
SSLB 100 DD	100	20	7070306
SSLB 150 DD	150	20	7070310
SSLB 200 DD	200	20	7070314
SSLB 300 DD	300	20	7070318
SSLB 400 DD	400	20	7070322
SSLB 500 DD	500	20	7070326
SSLB 550 DD	550	20	7070330
SSLB 600 DD	600	20	7070334

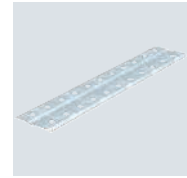
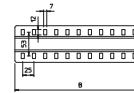

Stoßstellenleiste in breiter Ausführung für den Einsatz in allen Kabelrinnen und Weitspannkabelrinnen.
Inklusive anteiligem Befestigungsmaterial.

A2 A4 2B



Stoßstellenleiste

Typ	Maß B mm	Mindestbestellmenge Stück	Art.-Nr.
SSLB 100 A2	100	20	7070353
SSLB 200 A2	200	20	7070361
SSLB 300 A2	300	20	7070365
SSLB 400 A2	400	20	7070369
SSLB 500 A2	500	20	7070373
SSLB 600 A2	600	20	7070381
SSLB 100 A4	100	20	7070390
SSLB 200 A4	200	20	7070392
SSLB 300 A4	300	20	7070394
SSLB 400 A4	400	20	7070396
SSLB 500 A4	500	20	7070398
SSLB 600 A4	600	20	7070400

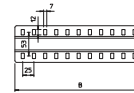

Stoßstellenleiste in breiter Ausführung für den Einsatz in allen Kabelrinnen und Weitspannkabelrinnen.
Inklusive anteiligem Befestigungsmaterial.

St FS FT



Gelenkverbinder 110

Typ	Seitenhöhe mm	Mindestbestellmenge Stück	Art.-Nr.
WRGV 110 FS	110	2	6091318
WRGV 110 FT	110	2	6091334

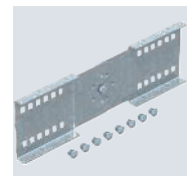
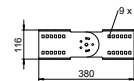

Gelenkverbinder für Weitspannkabelrinnen und -leitern mit 110 mm Seitenhöhe.
Inklusive anteiliger Schrauben, Scheiben und Muttern.

Gelenkverbinder 110

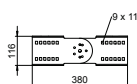
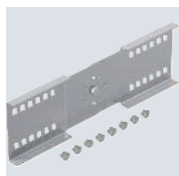

Typ	Seitenhöhe mm	Mindestbestellmenge Stück	Art.-Nr.
WRGV 110 A2	110	2	6091338
WRGV 110 A4	110	2	6091343

Gelenkverbinder für Weitspannkabelrinnen und -leitern mit 110 mm Seitenhöhe.
Inklusive anteiliger Schrauben, Scheiben und Muttern.

Trennsteg 85

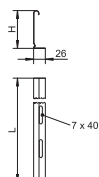

Typ	Maß H mm	Blechstärke mm	Maß L mm	Mindestbestellmenge m	Art.-Nr.
TSG 85 FS	85	0,75	3000	3	6062114
TSG 85 DD	85	0,75	3000	3	6062331

Trennsteg zur Trennung von Kabeln und Leitungen mit unterschiedlichen Spannungen oder Funktionen.

Trennsteg 85

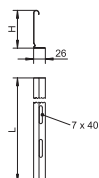

Typ	Maß H mm	Blechstärke mm	Maß L mm	Mindestbestellmenge m	Art.-Nr.
TSG 85 A2	85	0,75	3000	3	6062173

Trennsteg zur Trennung von Kabeln und Leitungen mit unterschiedlichen Spannungen oder Funktionen.

Trennstegverbinder

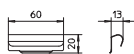

Typ	Mindestbestellmenge Stück	Art.-Nr.
TSGV A2	10	6067970

Trennstegverbinder zur schraubenlosen Verbindung des Trennstegs TSG in allen Seitenhöhen.



90°-Bogen 110

Typ	Seitenhöhe mm	Maß B mm	Mindestbestellmenge Stück	Art.-Nr.
WRB 90 120 FS	110	200	1	6098304
WRB 90 130 FS	110	300	1	6098308
WRB 90 140 FS	110	400	1	6098312
WRB 90 150 FS	110	500	1	6098316
WRB 90 160 FS	110	600	1	6098320
WRB 90 120 FT	110	200	1	6098344
WRB 90 130 FT	110	300	1	6098348
WRB 90 140 FT	110	400	1	6098352
WRB 90 150 FT	110	500	1	6098356
WRB 90 160 FT	110	600	1	6098360

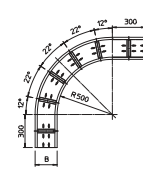

Bogen 90°, horizontal, für alle Weitspannkabelrinnen mit der Seitenhöhe 110 mm.
Zur weiteren Stabilisierung sollten im Bereich der Formteile Unterstützungen vorgesehen werden.



Anbau-Abzweigstück 110

Typ	Seitenhöhe mm	Maß B mm	Mindestbestellmenge Stück	Art.-Nr.
WRAA 120 FS	110	200	1	6098405
WRAA 130 FS	110	300	1	6098409
WRAA 140 FS	110	400	1	6098413
WRAA 150 FS	110	500	1	6098417
WRAA 160 FS	110	600	1	6098421
WRAA 120 FT	110	200	1	6098445
WRAA 130 FT	110	300	1	6098449
WRAA 140 FT	110	400	1	6098453
WRAA 150 FT	110	500	1	6098457
WRAA 160 FT	110	600	1	6098461

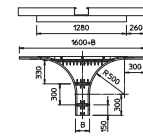

Anbau-Abzweigstück für den horizontalen Einsatz. Für alle Weitspannkabelrinnen mit der Seitenhöhe 110 mm.
Zur weiteren Stabilisierung sollten im Bereich der Formteile Unterstützungen vorgesehen werden.



Eckanbaustück 110

Typ	Maß h mm	Mindestbestellmenge Stück	Art.-Nr.
WEAS 110 FS	110	1	6098475
WEAS 110 FT	110	1	6098479

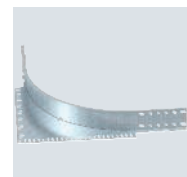
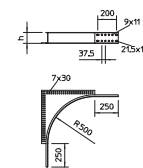

Eckanbaustück für Weitspannkabelrinnen und -leitern mit der Seitenhöhe 110 mm.



Eckanbaustück 110

Typ	Maß h mm	Mindestbestellmenge Stück	Art.-Nr.
WEAS 110 A2	110	1	6098483

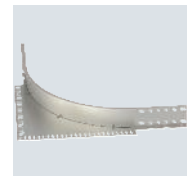
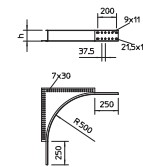

Eckanbaustück für Weitspannkabelrinnen und -leitern mit der Seitenhöhe 110 mm.

Weitspannkabelrinne WKSG 160

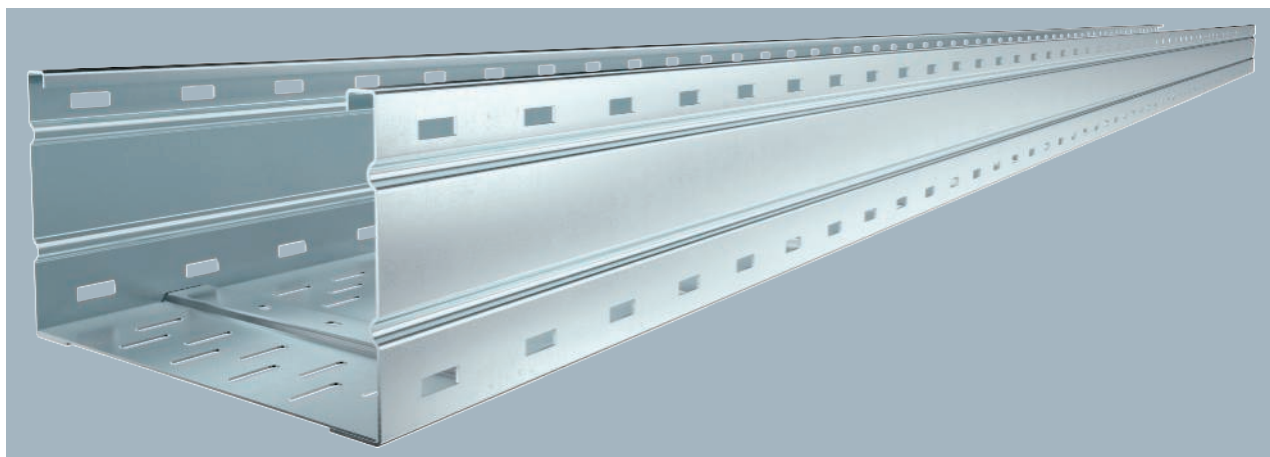

Typ	Breite mm	Blech- stärke mm	Mindest- bestell- menge m	Art.-Nr.
WKSG 162 FS	200	2,00	6	6098501
WKSG 163 FS	300	2,00	6	6098505
WKSG 164 FS	400	2,00	6	6098509
WKSG 165 FS	500	2,00	6	6098513
WKSG 166 FS	600	2,00	6	6098517

Weitspannkabelrinnen-System, gelocht, mit der Seitenhöhe 160 mm.
Längsverbinder Typ WRV 160 sind anteilig separat zu bestellen.

Typ	Maß L mm	Maß B mm	Nutz- quer- schnitt cm ²
WKSG 162 FS	6000	200	302
WKSG 163 FS	6000	300	455
WKSG 164 FS	6000	400	608
WKSG 165 FS	6000	500	761
WKSG 166 FS	6000	600	914

Abmessungen

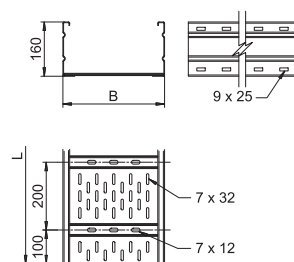

	3,0m kN/m	4,0m kN/m	5,0m kN/m	6,0m kN/m	7,0m kN/m	8,0m kN/m
WKSG 162 FS	2,9	2,3	1,8	1,4	1	0,7
WKSG 163 FS	2,9	2,3	1,8	1,4	1	0,7
WKSG 164 FS	3	2,5	2	1,6	1,3	1
WKSG 165 FS	3	2,5	2	1,6	1,3	1
WKSG 166 FS	3	2,5	2	1,6	1,3	1

Belastung

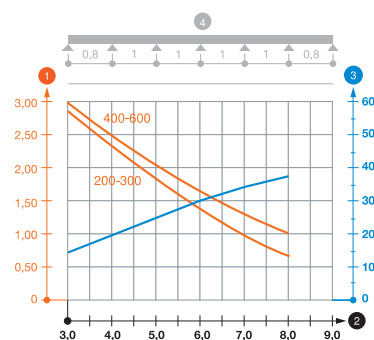

Belastungsdiagramm Weitspannkabelrinne Typ WKSG 160

- ① Zulässige Kabelrinnen-/leiterbelastung in kN/m ohne Mannlast
- ② Stützweite in m
- ③ Holmdurchbiegung in mm bei zulässig kN/m
- ④ Belastungsschema beim Prüfverfahren
- Belastungskurve mit Kabelrinne-/leiterbreite in mm
- Holmdurchbiegungskurve je nach Stützweite



Weitspannkabelrinne WKSG 160

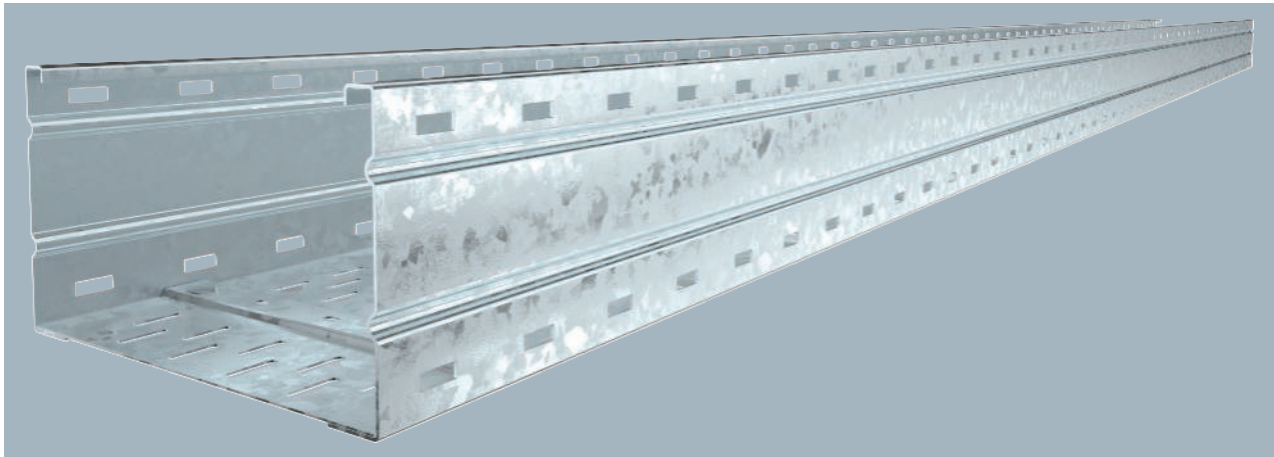

Weitspannkabelrinnen-System, gelocht, mit der Seitenhöhe 160 mm.
Längsverbinder Typ WRV 160 sind anteilig separat zu bestellen.

Typ	Breite mm	Blech- stärke mm	Mindest- bestell- menge m	Art.-Nr.
WKSG 162 FT	200	2,00	6	6098550
WKSG 163 FT	300	2,00	6	6098554
WKSG 164 FT	400	2,00	6	6098558
WKSG 165 FT	500	2,00	6	6098562
WKSG 166 FT	600	2,00	6	6098566

Abmessungen

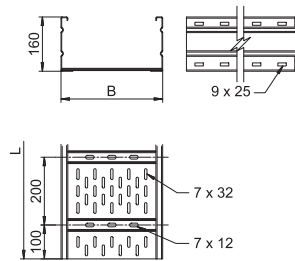

Typ	Maß L mm	Maß B mm	Nutz- quer- schnitt cm ²
WKSG 162 FT	6000	200	302
WKSG 163 FT	6000	300	455
WKSG 164 FT	6000	400	608
WKSG 165 FT	6000	500	761
WKSG 166 FT	6000	600	914

Belastung

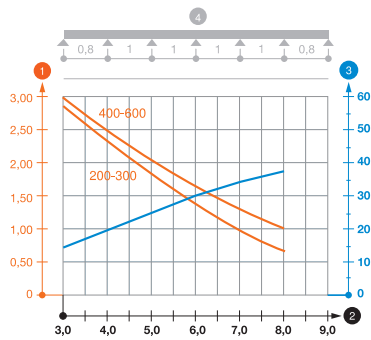

	3,0m kN/m	4,0m kN/m	5,0m kN/m	6,0m kN/m	7,0m kN/m	8,0m kN/m
WKSG 162 FT	2,9	2,3	1,8	1,4	1	0,7
WKSG 163 FT	2,9	2,3	1,8	1,4	1	0,7
WKSG 164 FT	3	2,5	2	1,6	1,3	1
WKSG 165 FT	3	2,5	2	1,6	1,3	1
WKSG 166 FT	3	2,5	2	1,6	1,3	1

Belastungsdiagramm Weitspannkabelrinne Typ WKSG 160

- ① Zulässige Kabelrinnen-/leiterbelastung in kN/m ohne Mannlast
 - ② Stützweite in m
 - ③ Holmdurchbiegung in mm bei zulässig kN/m
 - ④ Belastungsschema beim Prüfverfahren
- Belastungskurve mit Kabelrinne-/leiterbreite in mm
— Holmdurchbiegungskurve je nach Stützweite

Weitspannkabelrinne WKSG 160

A2 2B

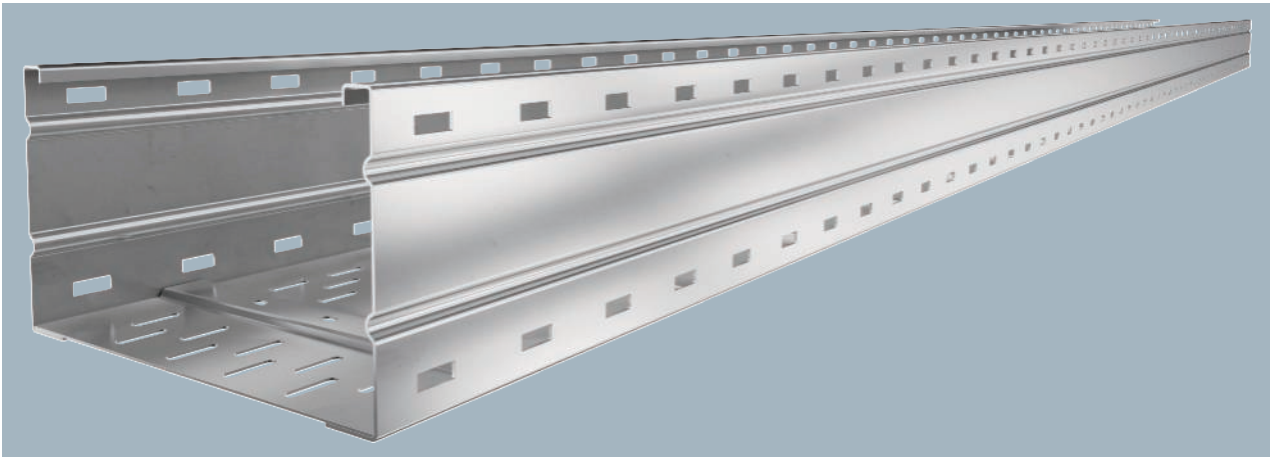

Typ	Breite mm	Blech- stärke mm	Mindest- bestell- menge m	Art.-Nr.
WKSG 162 A2	200	2,00	6	6098571
WKSG 163 A2	300	2,00	6	6098573
WKSG 164 A2	400	2,00	6	6098575
WKSG 165 A2	500	2,00	6	6098577
WKSG 166 A2	600	2,00	6	6098579

Weitspannkabelrinnen-System, gelocht, mit der Seitenhöhe 160 mm.
Längsverbinder Typ WRVL 160 sind anteilig separat zu bestellen.

Typ	Maß L mm	Maß B mm	Nutz- quer- schnitt cm ²
WKSG 162 A2	6000	200	302
WKSG 163 A2	6000	300	455
WKSG 164 A2	6000	400	608
WKSG 165 A2	6000	500	761
WKSG 166 A2	6000	600	914

Abmessungen

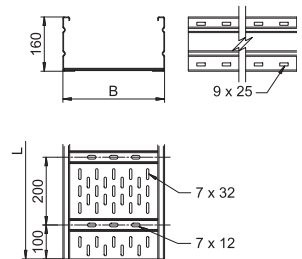

	3,0m kN/m	4,0m kN/m	5,0m kN/m	6,0m kN/m	7,0m kN/m	8,0m kN/m
WKSG 162 A2	2,9	2,3	1,8	1,4	1	0,7
WKSG 163 A2	2,9	2,3	1,8	1,4	1	0,7
WKSG 164 A2	3	2,5	2	1,6	1,3	1
WKSG 165 A2	3	2,5	2	1,6	1,3	1
WKSG 166 A2	3	2,5	2	1,6	1,3	1

Belastung

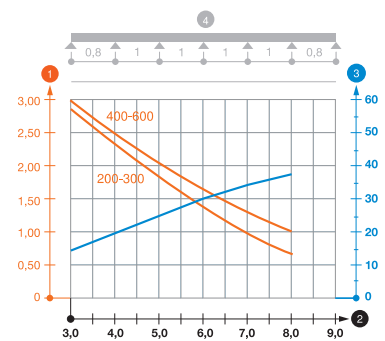

Belastungsdiagramm Weitspannkabelrinne Typ WKSG 160

- ① Zulässige Kabelrinnen-/leiterbelastung in kN/m ohne Mannlast
- ② Stützweite in m
- ③ Holmdurchbiegung in mm bei zulässig kN/m
- ④ Belastungsschema beim Prüfverfahren
- Belastungskurve mit Kabelrinne-/leiterbreite in mm
- Holmdurchbiegungskurve je nach Stützweite



Typ	Seitenhöhe mm	Mindestbestellmenge Stück	Art.-Nr.
WRVL 160 FS	160	2	6227708
WRVL 160 FT	160	2	6227716

Längsverbinder 160

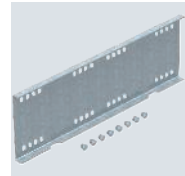
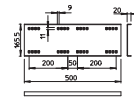

Längsverbinder zur Verbindung von Weitspannkabelrinnen und -leitern der Typen WKSG und WKLK mit der Seitenhöhe 160 mm.

Inklusive anteiliger Schrauben, Scheiben und Muttern.

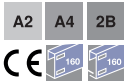

Typ	Seitenhöhe mm	Mindestbestellmenge Stück	Art.-Nr.
WRVL 160 A2	160	2	6227724
WRVL 160 A4	160	2	6227730

Längsverbinder 160

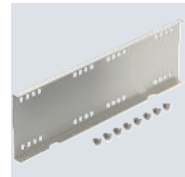
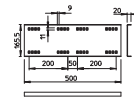

Längsverbinder für die gerade Verbindung von Formteilen, Weitspannkabelrinnen- und Leitern mit 160 mm Seitenhöhe.

Inklusive anteiliger Schrauben, Scheiben und Muttern.



Typ	Seitenhöhe mm	Mindestbestellmenge Stück	Art.-Nr.
WRVVK 160 FS	160	2	6227832

Winkelverbinder 160

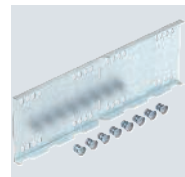
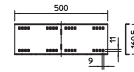

Winkelverbinder für Weitspannkabelrinnen und -leitern mit 160 mm Seitenhöhe.

Inklusive anteiliger Schrauben, Scheiben und Muttern.



Typ	Seitenhöhe mm	Mindestbestellmenge Stück	Art.-Nr.
WRVVK 160 A2	160	2	6227836

Winkelverbinder 160

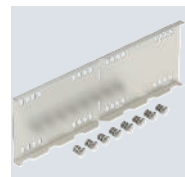
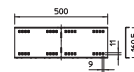

Winkelverbinder für Weitspannkabelrinnen und -leitern mit 160 mm Seitenhöhe.

Inklusive anteiliger Schrauben, Scheiben und Muttern.



Typ	Seitenhöhe mm	Mindestbestellmenge Stück	Art.-Nr.
WRVW 160 I FS	160	1	6227902
WRVW 160 I FT	160	1	6227910

45°-Winkelverbinder, innen 160

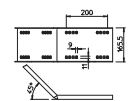

Winkelverbinder 45°, horizontal, für Weitspannkabelrinnen und -leitern mit 160 mm Seitenhöhe.

Inklusive anteiliger Schrauben, Scheiben und Muttern.

45°-Winkelverbinder, außen 160

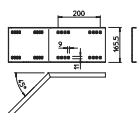

Typ	Seitenhöhe mm	Mindestbestellmenge Stück	Art.-Nr.
WRWV 160 A FS	160	1	6227856
WRWV 160 A FT	160	1	6227864

Winkelverbinder 45°, horizontal, für Weitspannkabelrinnen und -leitern mit 160 mm Seitenhöhe.
Inklusive anteiliger Schrauben, Scheiben und Muttern.

45°-Winkelverbinder, innen 160

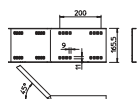
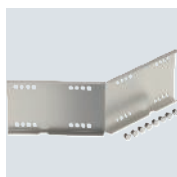

Typ	Seitenhöhe mm	Mindestbestellmenge Stück	Art.-Nr.
WRWV 160 I A2	160	1	6227914

Winkelverbinder 45°, horizontal, für Weitspannkabelrinnen und -leitern mit 160 mm Seitenhöhe.
Inklusive anteiliger Schrauben, Scheiben und Muttern.

45°-Winkelverbinder, außen 160

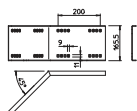

Typ	Seitenhöhe mm	Mindestbestellmenge Stück	Art.-Nr.
WRWV 160 A A2	160	1	6227868

Winkelverbinder 45°, horizontal, für Weitspannkabelrinnen und -leitern mit 160 mm Seitenhöhe.
Inklusive anteiliger Schrauben, Scheiben und Muttern.

Stoßstellenleiste

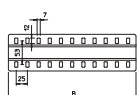
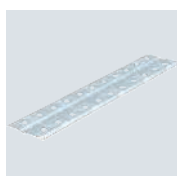

Typ	Maß B mm	Mindestbestellmenge Stück	Art.-Nr.
SSLB 100 FS	100	20	7070205
SSLB 150 FS	150	20	7070209
SSLB 200 FS	200	20	7070213
SSLB 300 FS	300	20	7070217
SSLB 400 FS	400	20	7070221
SSLB 500 FS	500	20	7070225
SSLB 550 FS	550	20	7070229
SSLB 600 FS	600	20	7070233
SSLB 100 DD	100	20	7070306
SSLB 150 DD	150	20	7070310
SSLB 200 DD	200	20	7070314
SSLB 300 DD	300	20	7070318
SSLB 400 DD	400	20	7070322
SSLB 500 DD	500	20	7070326
SSLB 550 DD	550	20	7070330
SSLB 600 DD	600	20	7070334

Stoßstellenleiste in breiter Ausführung für den Einsatz in allen Kabelrinnen und Weitspannkabelrinnen.
Inklusive anteiligem Befestigungsmaterial.

A2 A4 2B



Stoßstellenleiste

Typ	Maß B mm	Mindestbestellmenge Stück	Art.-Nr.
SSLB 100 A2	100	20	7070353
SSLB 200 A2	200	20	7070361
SSLB 300 A2	300	20	7070365
SSLB 400 A2	400	20	7070369
SSLB 500 A2	500	20	7070373
SSLB 600 A2	600	20	7070381
SSLB 100 A4	100	20	7070390
SSLB 200 A4	200	20	7070392
SSLB 300 A4	300	20	7070394
SSLB 400 A4	400	20	7070396
SSLB 500 A4	500	20	7070398
SSLB 600 A4	600	20	7070400

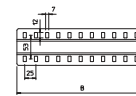

Stoßstellenleiste in breiter Ausführung für den Einsatz in allen Kabelrinnen und Weitspannkabelrinnen. Inklusive anteiligem Befestigungsmaterial.

St FS FT



Gelenkverbinder 160

Typ	Seitenhöhe mm	Mindestbestellmenge Stück	Art.-Nr.
WRGV 160 FS	160	2	6227953
WRGV 160 FT	160	2	6227961

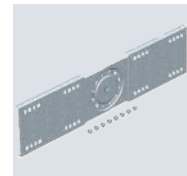
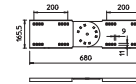

Gelenkverbinder für Weitspannkabelrinnen und -leitern mit 160 mm Seitenhöhe. Inklusive anteiliger Schrauben, Scheiben und Muttern.

A2 2B



Gelenkverbinder 160

Typ	Seitenhöhe mm	Mindestbestellmenge Stück	Art.-Nr.
WRGV 160 A2	160	2	6227965

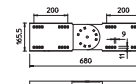

Gelenkverbinder für Weitspannkabelrinnen und -leitern mit 160 mm Seitenhöhe. Inklusive anteiliger Schrauben, Scheiben und Muttern.

St FS DD



Trennsteg 110

Typ	Maß H mm	Blechstärke mm	Maß L mm	Mindestbestellmenge m	Art.-Nr.
TSG 110 FS	110	0,75	3000	3	6062122
TSG 110 DD	110	0,75	3000	3	6062335

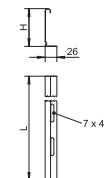

Trennsteg zur Trennung von Kabeln und Leitungen mit unterschiedlichen Spannungen oder Funktionen.

Trennsteg 110

A2 2B

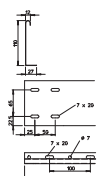

Typ	Maß H mm	Blech-stärke mm	Maß L mm	Mindestbestellmenge m	Art.-Nr.
TSG 110 A2	110	0,75	3000	3	6062255

Trennsteg zur Trennung von Kabeln und Leitungen mit unterschiedlichen Spannungen oder Funktionen.

Trennsteg 135

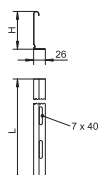

Typ	Maß H mm	Blech-stärke mm	Maß L mm	Mindestbestellmenge m	Art.-Nr.
TSG 135 FS	135	0,75	3000	3	6062132
TSG 135 DD	135	0,75	3000	3	6062338

Trennsteg zur Trennung von Kabeln und Leitungen mit unterschiedlichen Spannungen oder Funktionen.

Trennstegverbinder

A2 2B



Typ	Mindestbestellmenge Stück	Art.-Nr.
TSGV A2	10	6067970

Trennstegverbinder zur schraubenlosen Verbindung des Trennstegs TSG in allen Seitenhöhen.

90°-Bogen 160

St FS FT

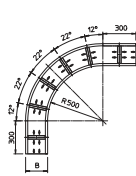
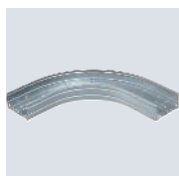

Typ	Seitenhöhe mm	Maß B mm	Mindestbestellmenge Stück	Art.-Nr.
WRB 90 162 FS	160	200	1	6098703
WRB 90 163 FS	160	300	1	6098707
WRB 90 164 FS	160	400	1	6098711
WRB 90 165 FS	160	500	1	6098715
WRB 90 166 FS	160	600	1	6098719
WRB 90 162 FT	160	200	1	6098730
WRB 90 163 FT	160	300	1	6098734
WRB 90 164 FT	160	400	1	6098738
WRB 90 165 FT	160	500	1	6098742
WRB 90 166 FT	160	600	1	6098746

Bogen 90°, horizontal, für alle Weitspannkabelrinnen mit der Seitenhöhe 160 mm.
Zur weiteren Stabilisierung sollten im Bereich der Formteile Unterstüütungen vorgesehen werden.



Anbau-Abzweigstück 160

Typ	Seitenhöhe mm	Maß B mm	Mindestbestellmenge Stück	Art.-Nr.
WRAA 162 FS	160	200	1	6098800
WRAA 163 FS	160	300	1	6098804
WRAA 164 FS	160	400	1	6098808
WRAA 165 FS	160	500	1	6098812
WRAA 166 FS	160	600	1	6098816
WRAA 162 FT	160	200	1	6098827
WRAA 163 FT	160	300	1	6098831
WRAA 164 FT	160	400	1	6098835
WRAA 165 FT	160	500	1	6098839
WRAA 166 FT	160	600	1	6098843

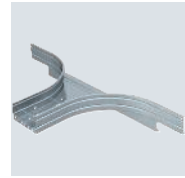
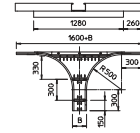

Anbau-Abzweigstück für den horizontalen Einsatz. Für alle Weitspannkabelrinnen mit der Seitenhöhe 160 mm. Zur weiteren Stabilisierung sollten im Bereich der Formteile Unterstützungen vorgesehen werden.



Eckanbaustück 160

Typ	Maß h mm	Mindestbestellmenge Stück	Art.-Nr.
WEAS 160 FS	160	1	6098860
WEAS 160 FT	160	1	6098864

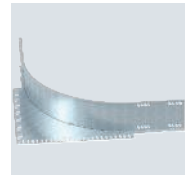
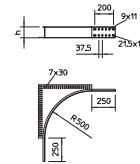

Eckanbaustück für Weitspannkabelrinnen und -leitern mit der Seitenhöhe 160 mm.



Eckanbaustück 160

Typ	Maß h mm	Mindestbestellmenge Stück	Art.-Nr.
WEAS 160 A2	160	1	6098868

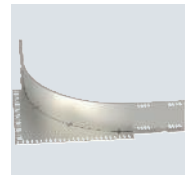
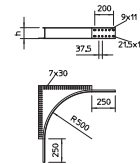

Eckanbaustück für Weitspannkabelrinnen und -leitern mit der Seitenhöhe 160 mm.

Industrieanlagen - Kabeltragsysteme / de / 2025/02/05 14:37:27 (LLExport_03684) / 2025/02/05 14:37:50 14:37:50

Weitspannsysteme

Systembeschreibung

Weitspannkabelleitersysteme

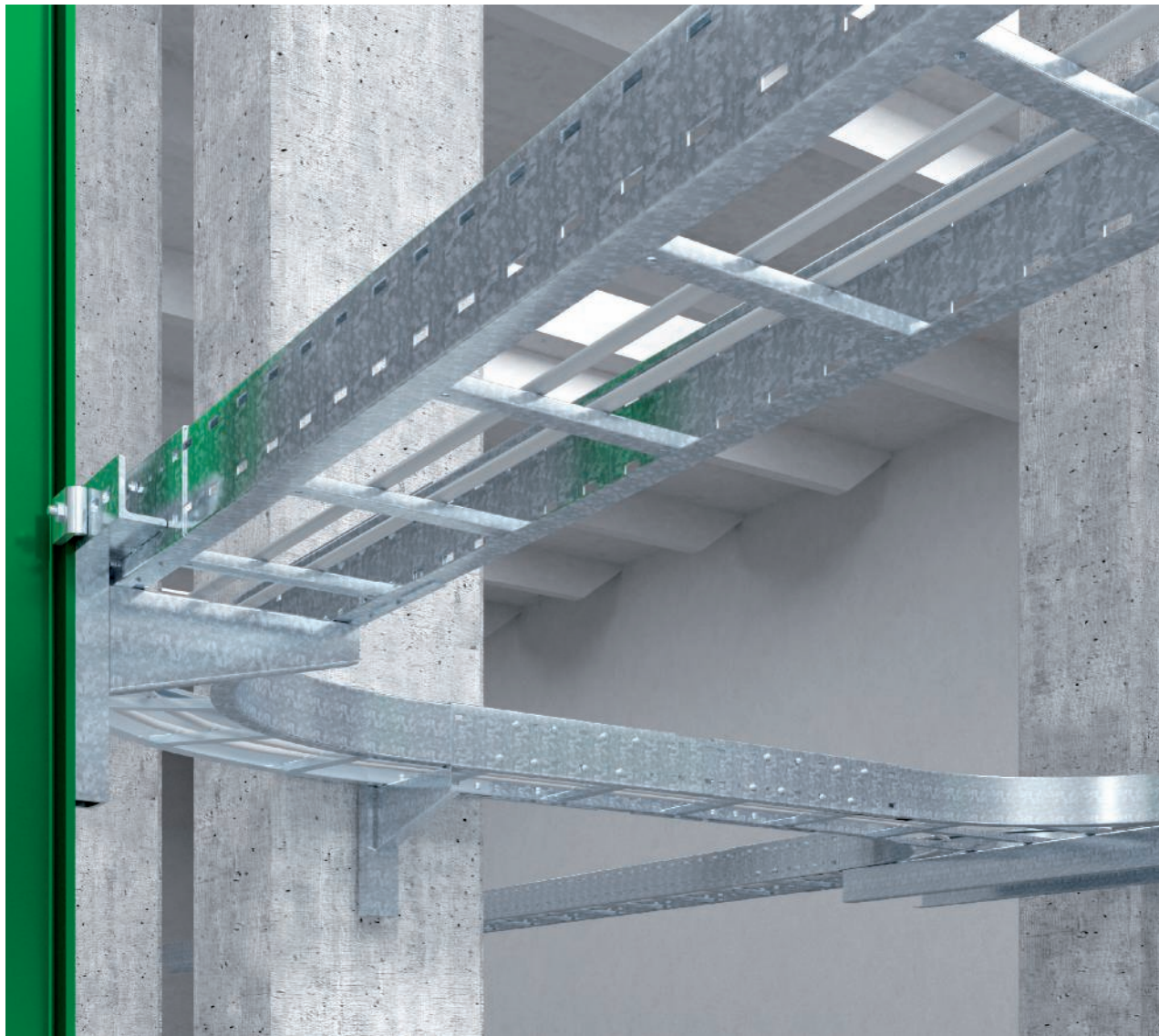

Wenn es darum geht, große Spannweiten zu überbrücken und gleichzeitig hohe Kabellasten zu führen, sind OBO-Weitspannkabelleitern die optimale Lösung. Das Programm umfasst Weitspannkabelleitern in Breiten von 200 bis 600 mm und Seitenhöhen von 110 bis 160 mm. Umfangreiches Systemzubehör wie Formteile und sämtliche Befestigungsmaterialien für die Beton- und Stahlmontage ergänzen dieses Programm optimal. OBO-Weitspannkabelleitern haben sich in vielen Bereichen des In-

dustrie- und Anlagenbaus bewährt. Immer beliebter werden diese Systeme in Gebäuden in Stahlskelett-Bauweise. OBO-Weitspannkabelleitern stellen ein Gesamtprogramm für alle Einsatzmöglichkeiten und Anforderungen dar und sorgen mit ihrer hohen Tragfähigkeit in Kombination mit großen Spannweiten für eine rationelle und optimale Energieversorgung.

Installationsprinzip

Weitspannkabelleitersysteme

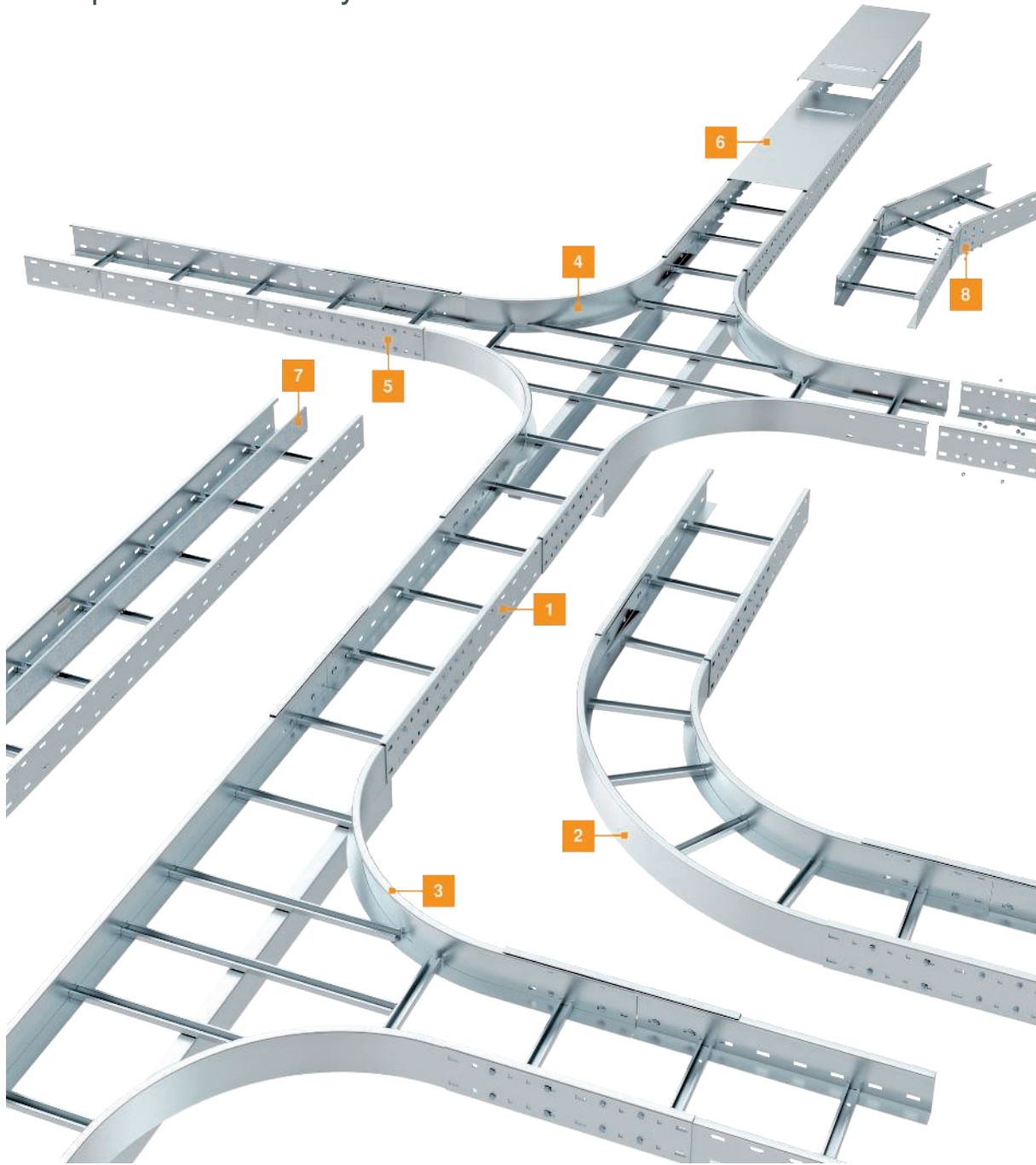

- | | |
|---|-----------------------|
| 1 | Weitspannkabelleiter |
| 2 | Bogen 90° |
| 3 | T-Abzweigstück |
| 4 | Kreuzung |
| 5 | Längsverbinder |
| 6 | Deckel mit Drehriegel |
| 7 | Trennsteg |
| 8 | Gelenkverbinder |

Montagehilfe

Weitspannkabelleitersysteme

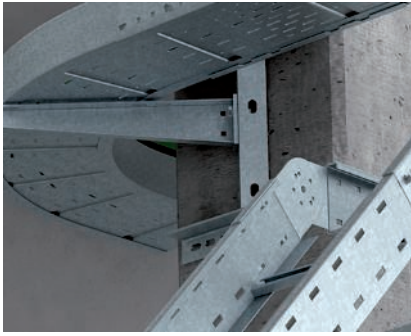

Anwendung Weitspannformteile
Montagebeispiele für horizontale und vertikale Richtungsänderungen bei Weitspann-Systemen.

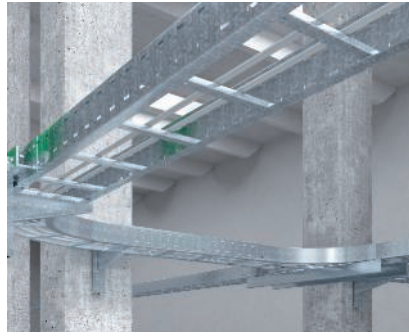

Anwendung Stahlklemmung
Montage eines Weitspann-Systems, geklemmt an Stahlträgern.

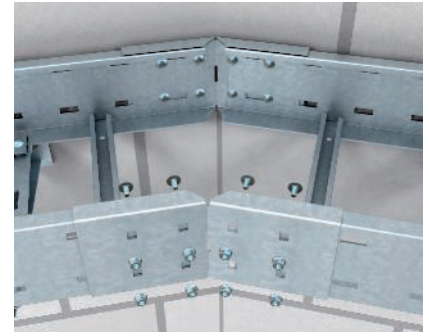

Horizontale Weitspann-Winkelverbindung
Horizontale Winkelverbindung von Weitspannkabelleitern mit Winkelverbinder Typ WRWVK.



Vertikale Weitspann-Gelenkverbindung
Vertikale Winkelverbindung von Weitspannkabelleitern mit Gelenkverbinder Typ WRGV.



Montage Bogen 90°
Bogen in Kombination mit Weitspannkabelleiter. Der Bogen wird mit Außenverbindern mit der Weitspannkabelleiter verbunden.

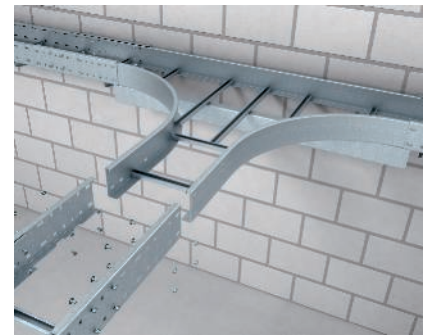

Montage T-Abzweigstück
T-Abzweigstück in Kombination mit Weitspannkabelleiter. Das T-Abzweigstück wird mit Außenverbindern mit der Weitspannkabelleiter verbunden.



Montage Kreuzung
Kreuzung in Kombination mit Weitspannkabelleiter. Die Kreuzung wird mit Außenverbindern mit der Weitspannkabelleiter verbunden.

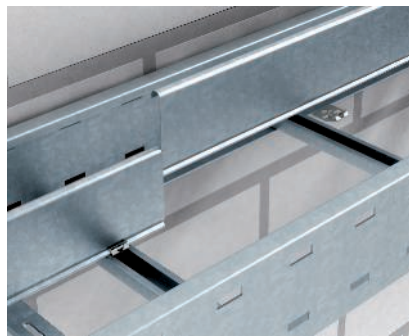

Schraubenlose Trennstegbefestigung
Schraubenlose Befestigung eines Trennstegs in Weitspannkabelrinnen und -kabelleitern mit Klemmstück Typ KS KL.

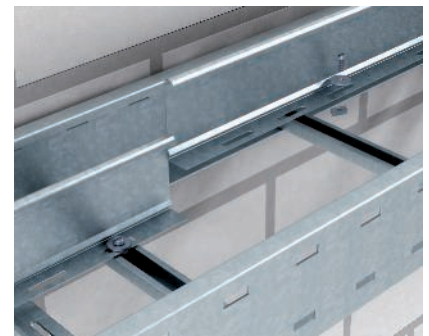

Geschraubte Trennstegbefestigung
Trennstegmontage in Weitspannkabelleitern. Die Befestigung erfolgt mit Gleitmutter und Sechskantschrauben.

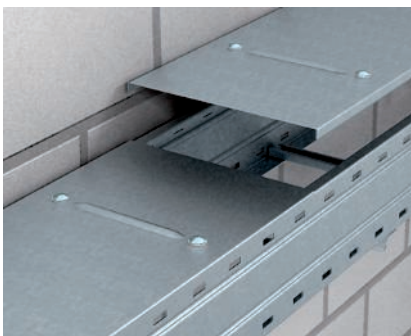

Deckelmontage
Montage der Deckel mit Drehriegel.



Weitspannkabelleiter WKLG 110

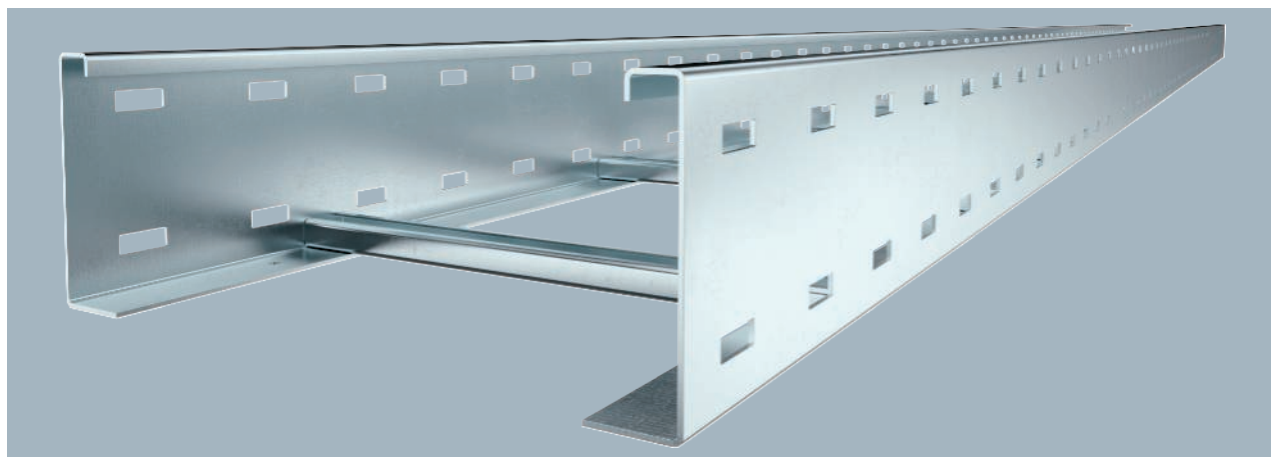

Weitspann-Kabelleiter mit gelochtem Seitenholm in 110 mm Seitenhöhe. Befestigung von Kabeln und Leitungen mit Bügelschelle Typ 2056.

Längsverbinder Typ WRVL 110 sind anteilig separat zu bestellen.

Typ	Breite mm	Holmstärke mm	Mindestbestellmenge m	Art.-Nr.
WKLG 1120 FS	200	2	6	6311008
WKLG 1130 FS	300	2	6	6311012
WKLG 1140 FS	400	2	6	6311016
WKLG 1150 FS	500	2	6	6311020
WKLG 1160 FS	600	2	6	6311024

Abmessungen

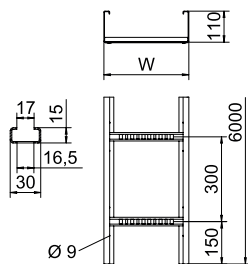

Typ	Maß L mm	Maß B mm	Nutzquerschnitt cm ²
WKLG 1120 FS	6000	200	186
WKLG 1130 FS	6000	300	281
WKLG 1140 FS	6000	400	376
WKLG 1150 FS	6000	500	471
WKLG 1160 FS	6000	600	566

Belastung

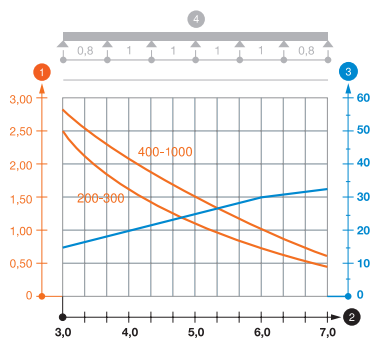

	3,0m kN/m	4,0m kN/m	5,0m kN/m	6,0m kN/m	7,0m kN/m
WKLG 1120 FS	2,5	1,6	1,1	0,8	0,4
WKLG 1130 FS	2,5	1,6	1,1	0,8	0,4
WKLG 1140 FS	2,9	2,1	1,5	1	0,7
WKLG 1150 FS	2,9	2,1	1,5	1	0,7
WKLG 1160 FS	2,9	2,1	1,5	1	0,7

Belastungsdiagramm Weitspannkabelleiter Typ WKLG 110

- 1 Zulässige Kabelrinnen-/leiterbelastung in kN/m ohne Mannlast
- 2 Stützweite in m
- 3 Holmdurchbiegung in mm bei zulässig kN/m
- 4 Belastungsschema beim Prüfverfahren
- Belastungskurve mit Kabelrinne-/leiterbreite in mm
- Holmdurchbiegungskurve je nach Stützweite

Weitspannkabelleiter WKLG 110

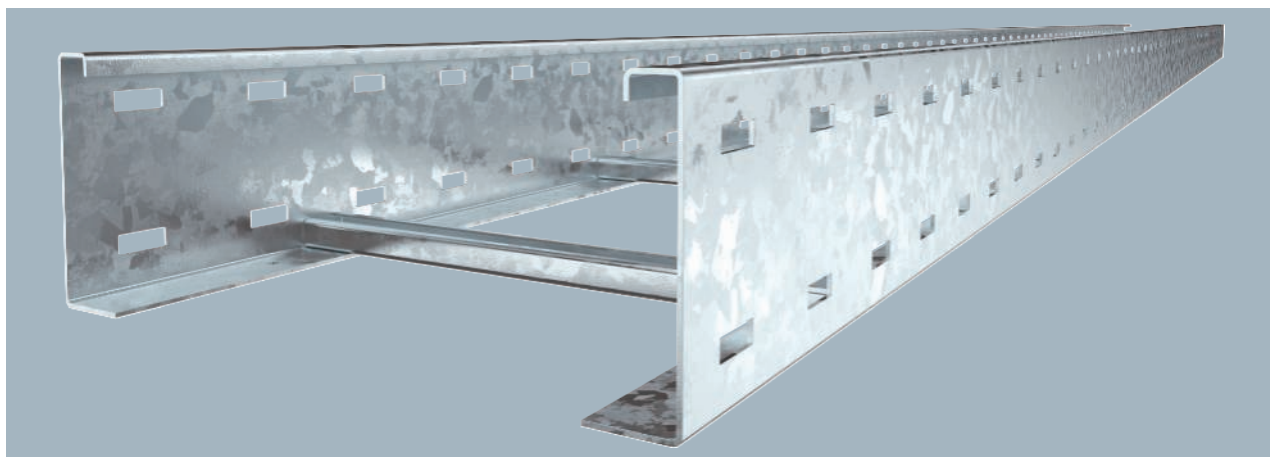

Typ	Breite mm	Holmstärke mm	Mindestbestellmenge m	Art.-Nr.
WKLG 1120 FT	200	2	6	6311059
WKLG 1130 FT	300	2	6	6311063
WKLG 1140 FT	400	2	6	6311067
WKLG 1150 FT	500	2	6	6311071
WKLG 1160 FT	600	2	6	6311075

Weitspann-Kabelleiter mit gelochtem Seitenholm in 110 mm Seitenhöhe. Befestigung von Kabeln und Leitungen mit Bügelschelle Typ 2056.

Längsverbinder Typ WRVL 110 sind anteilig separat zu bestellen.

Typ	Maß L mm	Maß B mm	Nutzquerschnitt cm ²
WKLG 1120 FT	6000	200	186
WKLG 1130 FT	6000	300	281
WKLG 1140 FT	6000	400	376
WKLG 1150 FT	6000	500	471
WKLG 1160 FT	6000	600	566

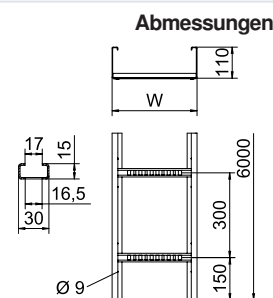

	3,0m kN/m	4,0m kN/m	5,0m kN/m	6,0m kN/m	7,0m kN/m
WKLG 1120 FT	2,5	1,6	1,1	0,8	0,4
WKLG 1130 FT	2,5	1,6	1,1	0,8	0,4
WKLG 1140 FT	2,9	2,1	1,5	1	0,7
WKLG 1150 FT	2,9	2,1	1,5	1	0,7
WKLG 1160 FT	2,9	2,1	1,5	1	0,7

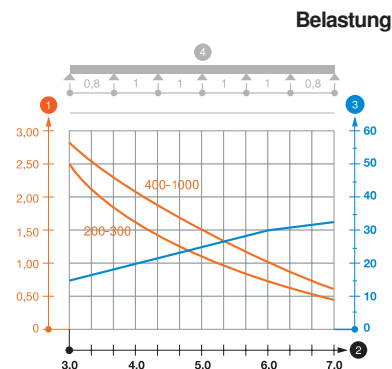

Belastungsdiagramm Weitspannkabelleiter Typ WKLG 110

- ① Zulässige Kabelrinnen-/leiterbelastung in kN/m ohne Mannlast
- ② Stützweite in m
- ③ Holmdurchbiegung in mm bei zulässig kN/m
- ④ Belastungsschema beim Prüfverfahren
- Belastungskurve mit Kabelrinne-/leiterbreite in mm
- Holmdurchbiegungskurve je nach Stützweite

A2 2B



Weitspannkabelleiter WKLG 110

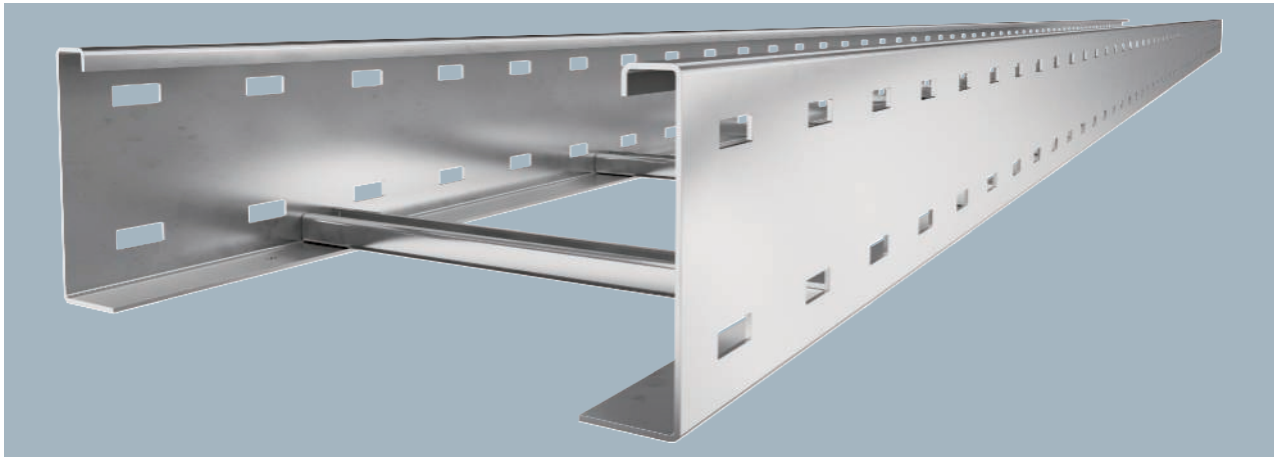

Weitspann-Kabelleiter mit gelochtem Seitenholm in 110 mm Seitenhöhe. Befestigung von Kabeln und Leitungen mit Bügelschelle Typ 2056.

Längsverbinder Typ WRVL 110 sind anteilig separat zu bestellen.

Typ	Breite mm	Holmstärke mm	Mindestbestellmenge m	Art.-Nr.
WKLG 1120 A2	200	2	6	6311202
WKLG 1130 A2	300	2	6	6311206
WKLG 1140 A2	400	2	6	6311210
WKLG 1150 A2	500	2	6	6311214
WKLG 1160 A2	600	2	6	6311218

Abmessungen

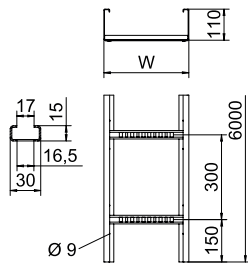

Typ	Maß L mm	Maß B mm	Nutzquerschnitt cm ²
WKLG 1120 A2	6000	200	186
WKLG 1130 A2	6000	300	281
WKLG 1140 A2	6000	400	376
WKLG 1150 A2	6000	500	471
WKLG 1160 A2	6000	600	566

Belastung

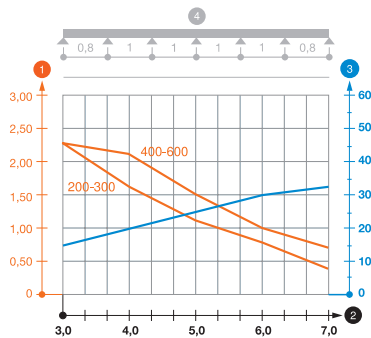

	3,0m kN/m	4,0m kN/m	5,0m kN/m	6,0m kN/m	7,0m kN/m
WKLG 1120 A2	2,3	1,6	1,1	0,8	0,4
WKLG 1130 A2	2,3	1,6	1,1	0,8	0,4
WKLG 1140 A2	2,3	2,1	1,5	1	0,7
WKLG 1150 A2	2,3	2,1	1,5	1	0,7
WKLG 1160 A2	2,3	2,1	1,5	1	0,7

Belastungsdiagramm Weitspannkabelleiter Typ WKLG 110.

- ① Zulässige Kabelrinnen-/leiterbelastung in kN/m ohne Mannlast
- ② Stützweite in m
- ③ Holmdurchbiegung in mm bei zulässig kN/m
- ④ Belastungsschema beim Prüfverfahren
- Belastungskurve mit Kabelrinne-/leiterbreite in mm
- Holmdurchbiegungskurve je nach Stützweite

Weitspannkabelleiter WKLG 110

A4 2B

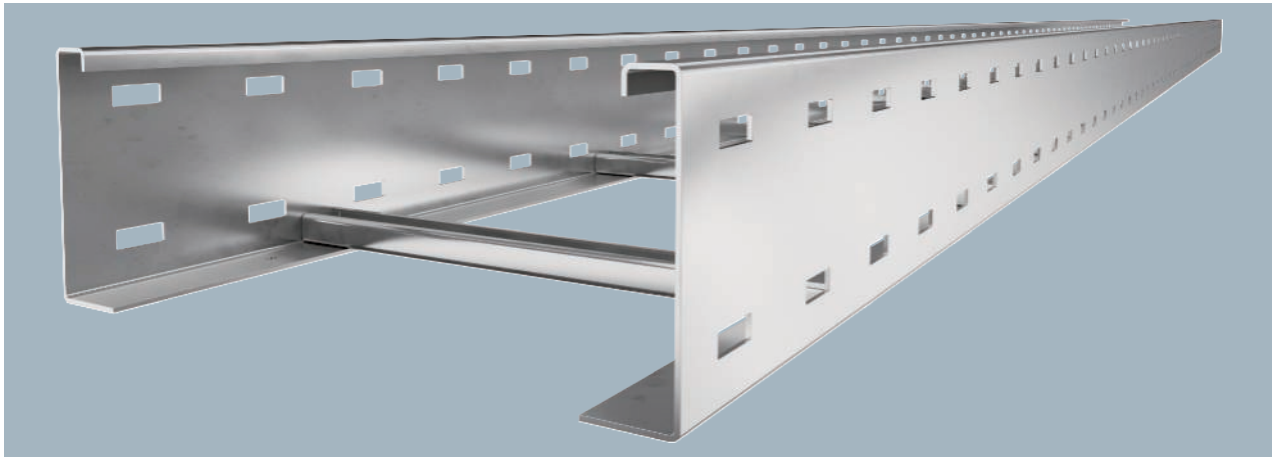

Typ	Breite mm	Holmstärke mm	Mindestbestellmenge m	Art.-Nr.
WKLG 1120 A4	200	2	6	6311225
WKLG 1130 A4	300	2	6	6311227
WKLG 1140 A4	400	2	6	6311229
WKLG 1150 A4	500	2	6	6311231
WKLG 1160 A4	600	2	6	6311233

Weitspann-Kabelleiter mit gelochtem Seitenholm in 110 mm Seitenhöhe. Befestigung von Kabeln und Leitungen mit Bügelschelle Typ 2056.

Längsverbinder Typ WRVL 110 sind anteilig separat zu bestellen.

Typ	Maß L mm	Maß B mm	Nutzquerschnitt cm ²
WKLG 1120 A4	6000	200	186
WKLG 1130 A4	6000	300	281
WKLG 1140 A4	6000	400	376
WKLG 1150 A4	6000	500	471
WKLG 1160 A4	6000	600	566

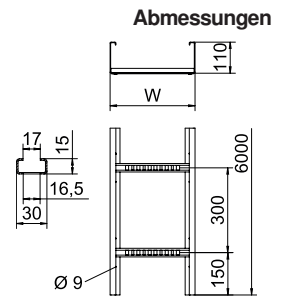

	3,0m kN/m	4,0m kN/m	5,0m kN/m	6,0m kN/m	7,0m kN/m
WKLG 1120 A4	2,3	1,6	1,1	0,8	0,4
WKLG 1130 A4	2,3	1,6	1,1	0,8	0,4
WKLG 1140 A4	2,3	1,6	1,1	0,8	0,4
WKLG 1150 A4	2,3	1,6	1,1	0,8	0,4
WKLG 1160 A4	2,3	1,6	1,1	0,8	0,4

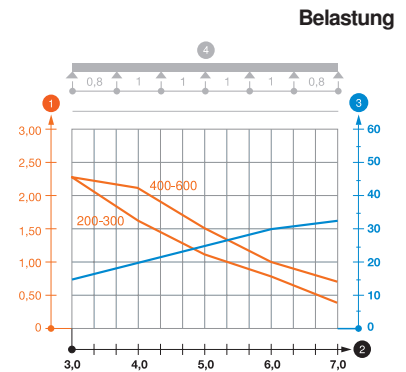

Belastungsdiagramm Weitspannkabelleiter Typ WKLG 110.

- ① Zulässige Kabelrinnen-/leiterbelastung in kN/m ohne Mannlast
- ② Stützweite in m
- ③ Holmdurchbiegung in mm bei zulässig kN/m
- ④ Belastungsschema beim Prüfverfahren
- Belastungskurve mit Kabelrinne/-leiterbreite in mm
- Holmdurchbiegungskurve je nach Stützweite

PVC



Typ	Farbe	Mindest- bestell- menge Paar	Art.-Nr.
SKHW 110 OR	pastellorange	20	6310398

Schutzkappe zur Abdeckung von Weitspannkabelleitenden.

Schutzkappe 110

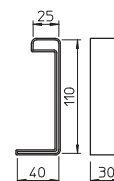

St FS FT



Typ	Seiten- höhe mm	Mindest- bestell- menge Stück	Art.-Nr.
WRVL 110 FS	110	2	6091164
WRVL 110 FT	110	2	6091180

Längsverbinder für gerade Verbindungen von Formteilen, Weitspannkabelrinnen und -leitern mit 110 mm Seitenhöhe.

Inklusive anteiliger Schrauben, Scheiben und Muttern.

Längsverbinder 110

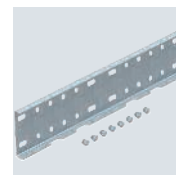
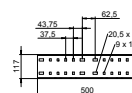

A2 A4 2B



Typ	Seiten- höhe mm	Mindest- bestell- menge Stück	Art.-Nr.
WRVL 110 A2	110	2	6091229
WRVL 110 A4	110	2	6091234

Längsverbinder für gerade Verbindungen von Formteilen, Weitspannkabelrinnen und -leitern mit 110 mm Seitenhöhe.

Inklusive anteiliger Schrauben, Scheiben und Muttern.

Längsverbinder 110

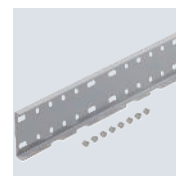
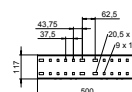

St FS



Typ	Seiten- höhe mm	Mindest- bestell- menge Stück	Art.-Nr.
WRVVK 110 FS	110	2	6091377

Winkelverbinder für Weitspannkabelrinnen und -leitern mit 110 mm Seitenhöhe.

Inklusive anteiliger Schrauben, Scheiben und Muttern.

Winkelverbinder 110

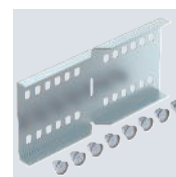
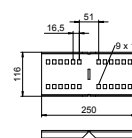

A2 A4 2B



Typ	Seiten- höhe mm	Mindest- bestell- menge Stück	Art.-Nr.
WRVVK 110 A2	110	2	6091393
WRVVK 110 A4	110	2	6091397

Winkelverbinder für Weitspannkabelrinnen und -leitern mit 110 mm Seitenhöhe.

Inklusive anteiliger Schrauben, Scheiben und Muttern.

Winkelverbinder 110

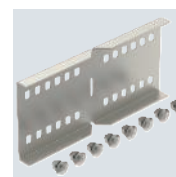
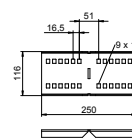

Gelenkverbinder 110

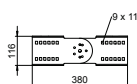
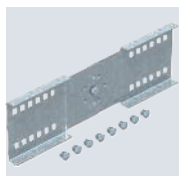

Typ	Seitenhöhe mm	Mindestbestellmenge Stück	Art.-Nr.
WRGV 110 FS	110	2	6091318
WRGV 110 FT	110	2	6091334

Gelenkverbinder für Weitspannkabelrinnen und -leitern mit 110 mm Seitenhöhe. Inklusive anteiliger Schrauben, Scheiben und Muttern.

Gelenkverbinder 110

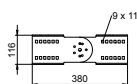
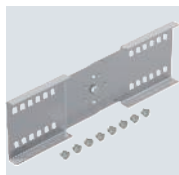

Typ	Seitenhöhe mm	Mindestbestellmenge Stück	Art.-Nr.
WRGV 110 A2	110	2	6091338
WRGV 110 A4	110	2	6091343

Gelenkverbinder für Weitspannkabelrinnen und -leitern mit 110 mm Seitenhöhe. Inklusive anteiliger Schrauben, Scheiben und Muttern.

Fußplatte für Weitspannsysteme

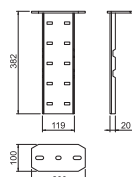

Typ	Seitenhöhe mm	Mindestbestellmenge Stück	Art.-Nr.
WFP 110 FT	110	1	6232500

Fußplatte zur Aufnahme von Weitspann-Systemen zum Beispiel zur vertikalen Verlegung von Weitspannkabelrinnen. Inklusive anteiliger Schrauben, Scheiben und Muttern.

Fußplatte für Weitspannsysteme

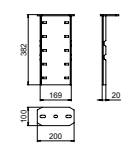

Typ	Seitenhöhe mm	Mindestbestellmenge Stück	Art.-Nr.
WFP 160 FT	160	1	6232510

Fußplatte zur Aufnahme von Weitspannsystemen, zum Beispiel zur vertikalen Verlegung von Weitspannkabelrinnen. Inklusive Schrauben, Scheiben und Muttern.

Weitspann-Winkelverbinder 110

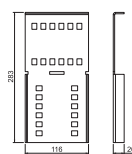

Typ	Seitenhöhe mm	Mindestbestellmenge Stück	Art.-Nr.
WRWV 110 FS	110	2	6091379

Winkelverbinder zur Verbindung von vertikal und horizontal verlaufenden Weitspannkabelrinnen und -leitern mit Seitenhöhe 110 mm. Inklusive Befestigungsmaterial. Inklusiv anteiliger Schrauben, Scheiben und Muttern.

St FS DD



Trennsteg 85

Typ	Maß H mm	Blech-stärke mm	Maß L mm	Mindest-bestell-menge m	Art.-Nr.
TSG 85 FS	85	0,75	3000	3	6062114
TSG 85 DD	85	0,75	3000	3	6062331

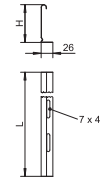

Trennsteg zur Trennung von Kabeln und Leitungen mit unterschiedlichen Spannungen oder Funktionen.

A2 2B



Trennsteg 85

Typ	Maß H mm	Blech-stärke mm	Maß L mm	Mindest-bestell-menge m	Art.-Nr.
TSG 85 A2	85	0,75	3000	3	6062173

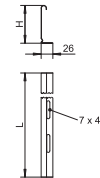

Trennsteg zur Trennung von Kabeln und Leitungen mit unterschiedlichen Spannungen oder Funktionen.

A2 2B



Trennstegverbinder

Typ	Mindest-bestell-menge Stück	Art.-Nr.
TSGV A2	10	6067970

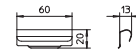

Trennstegverbinder zur schraubenlosen Verbindung des Trennstegs TSG in allen Seitenhöhen.

A2 2B



Klemmstück für Trennstegbefestigung

Typ	Mindest-bestell-menge Stück	Art.-Nr.
KS KL A2	30	6062284

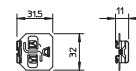

Klemmstück zur schraubenlosen Befestigung von Trennstegen in Kabelleitern.

90°-Bogen 110

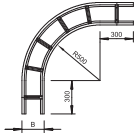

Typ	Maß B mm	Holmstärke mm	Mindestbestellmenge Stück	Art.-Nr.
WLB 90 112 FS	200	2	1	6312330
WLB 90 113 FS	300	2	1	6312349
WLB 90 114 FS	400	2	1	6312357
WLB 90 115 FS	500	2	1	6312365
WLB 90 116 FS	600	2	1	6312373
WLB 90 112 FT	200	2	1	6312438
WLB 90 113 FT	300	2	1	6312446
WLB 90 114 FT	400	2	1	6312454
WLB 90 115 FT	500	2	1	6312462
WLB 90 116 FT	600	2	1	6312470

Bogen 90°, horizontal, für alle Weitspannkabelleitern mit der Seitenhöhe 110 mm.
Zur weiteren Stabilisierung sollten im Bereich der Formteile Unterstützungen vorgesehen werden.

90°-Bogen 110

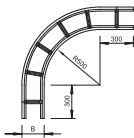

Typ	Maß B mm	Holmstärke mm	Mindestbestellmenge Stück	Art.-Nr.
WLB 90 112 A4	200	2	1	6312550
WLB 90 113 A4	300	2	1	6312552
WLB 90 114 A4	400	2	1	6312554
WLB 90 115 A4	500	2	1	6312556
WLB 90 116 A4	600	2	1	6312558

Bogen 90°, horizontal, für alle Weitspannkabelleitern mit der Seitenhöhe 110 mm.
Zur weiteren Stabilisierung sollten im Bereich der Formteile Unterstützungen vorgesehen werden.

Anbau-Abzweigstück 110

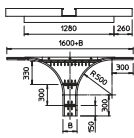

Typ	Seitenhöhe mm	Maß B mm	Mindestbestellmenge Stück	Art.-Nr.
WRAA 120 FS	110	200	1	6098405
WRAA 130 FS	110	300	1	6098409
WRAA 140 FS	110	400	1	6098413
WRAA 150 FS	110	500	1	6098417
WRAA 160 FS	110	600	1	6098421
WRAA 120 FT	110	200	1	6098445
WRAA 130 FT	110	300	1	6098449
WRAA 140 FT	110	400	1	6098453
WRAA 150 FT	110	500	1	6098457
WRAA 160 FT	110	600	1	6098461

Anbau-Abzweigstück für den horizontalen Einsatz. Für alle Weitspannkabelrinnen mit der Seitenhöhe 110 mm.
Zur weiteren Stabilisierung sollten im Bereich der Formteile Unterstützungen vorgesehen werden.



T-Abzweigstück 110

Typ	Maß B mm	Holmstärke mm	Mindestbestellmenge Stück	Art.-Nr.
WLT 1120 FS	200	2	1	6312632
WLT 1130 FS	300	2	1	6312640
WLT 1140 FS	400	2	1	6312659
WLT 1150 FS	500	2	1	6312667
WLT 1160 FS	600	2	1	6312675
WLT 1120 FT	200	2	1	6312713
WLT 1130 FT	300	2	1	6312721
WLT 1140 FT	400	2	1	6312748
WLT 1150 FT	500	2	1	6312756
WLT 1160 FT	600	2	1	6312764

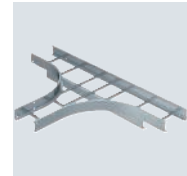
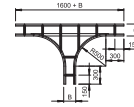

T-Stück, horizontal, für alle Weitspannkabelleitern mit der Seitenhöhe 110 mm.
Zur weiteren Stabilisierung sollten im Bereich der Formteile Unterstützungen vorgesehen werden.



T-Abzweigstück 110

Typ	Maß B mm	Holmstärke mm	Mindestbestellmenge Stück	Art.-Nr.
WLT 1120 A4	200	2	1	6312815
WLT 1130 A4	300	2	1	6312817
WLT 1140 A4	400	2	1	6312819
WLT 1150 A4	500	2	1	6312821
WLT 1160 A4	600	2	1	6312823

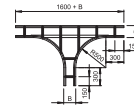

T-Stück, horizontal, für alle Weitspannkabelleitern mit der Seitenhöhe 110 mm.
Zur weiteren Stabilisierung sollten im Bereich der Formteile Unterstützungen vorgesehen werden.

Weitspannkabelleiter WKLG 160

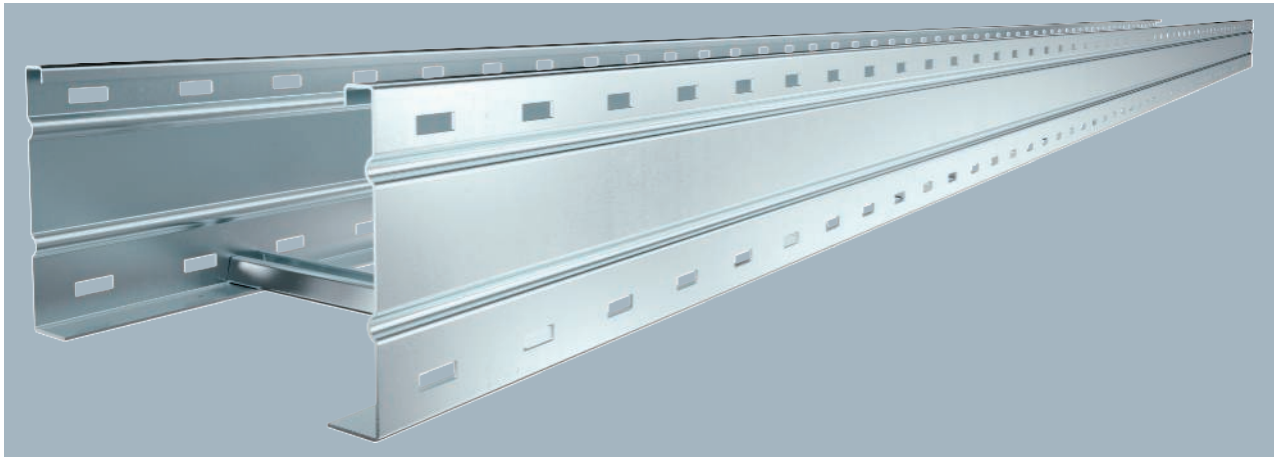

Typ	Breite mm	Holmstärke mm	Mindestbestellmenge m	Art.-Nr.
WKLG 1620 FS	200	2	6	6227023
WKLG 1630 FS	300	2	6	6227031
WKLG 1640 FS	400	2	6	6227058
WKLG 1650 FS	500	2	6	6227066
WKLG 1660 FS	600	2	6	6227074

Weitspannkabelleiter mit gelochtem Seitenholm in 160 mm Seitenhöhe. Befestigung von Kabeln und Leitungen mit Bügelschelle Typ 2056. Längsverbinder Typ WRV 160 sind anteilig separat zu bestellen.

Typ	Maß L mm	Maß B mm	Nutzquerschnitt cm ²
WKLG 1620 FS	6000	200	282
WKLG 1630 FS	6000	300	427
WKLG 1640 FS	6000	400	572
WKLG 1650 FS	6000	500	717
WKLG 1660 FS	6000	600	857

Abmessungen

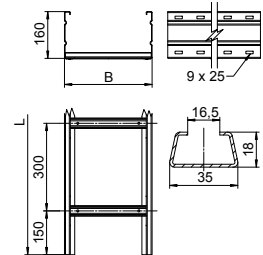

	3,0m kN/m	4,0m kN/m	5,0m kN/m	6,0m kN/m	7,0m kN/m	8,0m kN/m
WKLG 1620 FS	2,9	2,3	1,8	1,4	1	0,7
WKLG 1630 FS	2,9	2,3	1,8	1,4	1	0,7
WKLG 1640 FS	3	2,5	2	1,6	1,3	1
WKLG 1650 FS	3	2,5	2	1,6	1,3	1
WKLG 1660 FS	3	2,5	2	1,6	1,3	1

Belastung

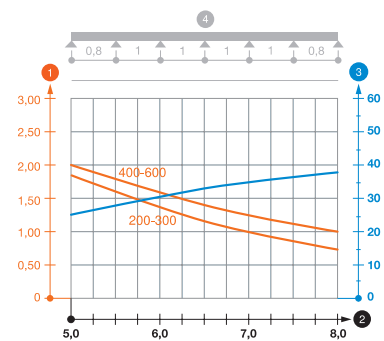

Belastungsdiagramm Weitspannkabelleiter Typ WKLG 160

- ① Zulässige Kabelrinnen-/leiterbelastung in kN/m ohne Mannlast
- ② Stützweite in m
- ③ Holmdurchbiegung in mm bei zulässig kN/m
- ④ Belastungsschema beim Prüfverfahren
- Belastungskurve mit Kabelrinne-/leiterbreite in mm
- Holmdurchbiegungskurve je nach Stützweite



Weitspannkabelleiter WKLG 160

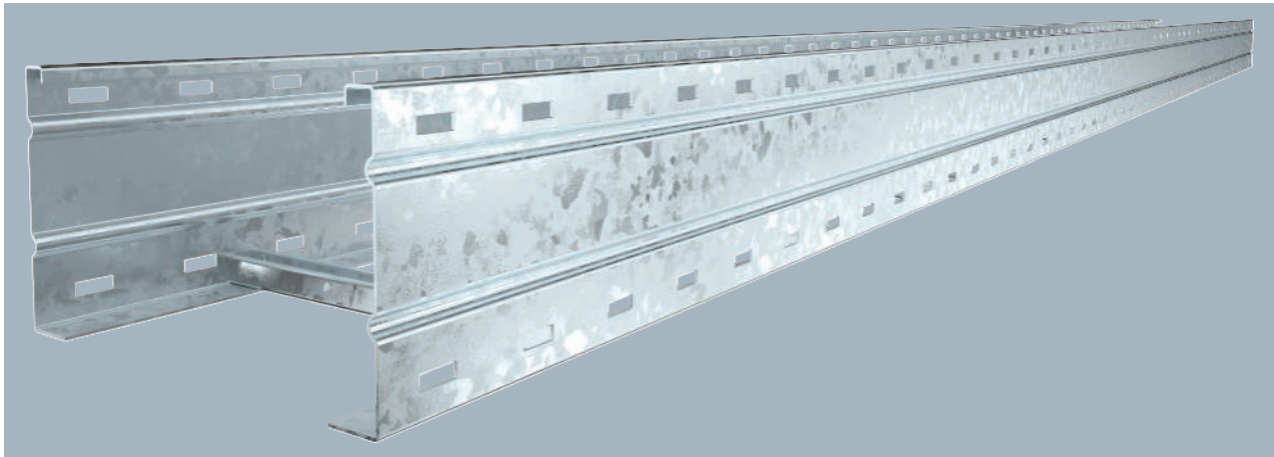

Weitspannkabelleiter mit gelochtem Seitenholm in 160 mm Seitenhöhe. Befestigung von Kabeln und Leitungen mit Bügelschelle Typ 2056. Längsverbinder Typ WRV 160 sind anteilig separat zu bestellen.

Typ	Breite mm	Holmstärke mm	Mindestbestellmenge m	Art.-Nr.
WKLG 1620 FT	200	2	6	6227120
WKLG 1630 FT	300	2	6	6227139
WKLG 1640 FT	400	2	6	6227147
WKLG 1650 FT	500	2	6	6227155
WKLG 1660 FT	600	2	6	6227163

Abmessungen

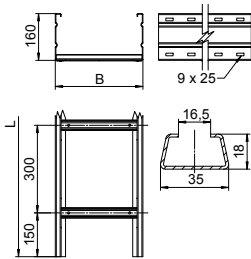

Typ	Maß L mm	Maß B mm	Nutzquerschnitt cm ²
WKLG 1620 FT	6000	200	282
WKLG 1630 FT	6000	300	427
WKLG 1640 FT	6000	400	572
WKLG 1650 FT	6000	500	717
WKLG 1660 FT	6000	600	857

Belastung

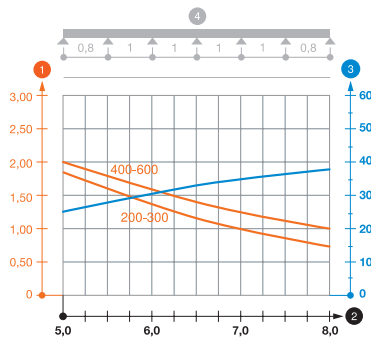

	3,0m kN/m	4,0m kN/m	5,0m kN/m	6,0m kN/m	7,0m kN/m	8,0m kN/m
WKLG 1620 FT	2,9	2,3	1,8	1,4	1	0,7
WKLG 1630 FT	2,9	2,3	1,8	1,4	1	0,7
WKLG 1640 FT	3	2,5	2	1,6	1,3	1
WKLG 1650 FT	3	2,5	2	1,6	1,3	1
WKLG 1660 FT	3	2,5	2	1,6	1,3	1

Belastungsdiagramm Weitspannkabelleiter Typ WKLG 160

- 1 Zulässige Kabelrinnen-/leiterbelastung in kN/m ohne Mannlast
- 2 Stützweite in m
- 3 Holmdurchbiegung in mm bei zulässig kN/m
- 4 Belastungsschema beim Prüfverfahren
- Belastungskurve mit Kabelrinne-/leiterbreite in mm
- Holmdurchbiegungskurve je nach Stützweite

Längsverbinder 160

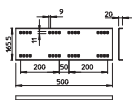
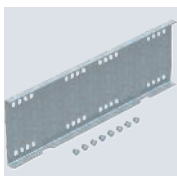

Typ	Seitenhöhe mm	Mindestbestellmenge Stück	Art.-Nr.
WRVL 160 FS	160	2	6227708
WRVL 160 FT	160	2	6227716

Längsverbinder zur Verbindung von Weitspannkabelrinnen und -leitern der Typen WKSG und WKLG mit der Seitenhöhe 160 mm.

Inklusive anteiliger Schrauben, Scheiben und Muttern.

Winkelverbinder 160

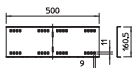

Typ	Seitenhöhe mm	Mindestbestellmenge Stück	Art.-Nr.
WRWVK 160 FS	160	2	6227832

Winkelverbinder für Weitspannkabelrinnen und -leitern mit 160 mm Seitenhöhe.

Inklusive anteiliger Schrauben, Scheiben und Muttern.

Winkelverbinder 160

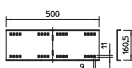

Typ	Seitenhöhe mm	Mindestbestellmenge Stück	Art.-Nr.
WRWVK 160 A2	160	2	6227836

Winkelverbinder für Weitspannkabelrinnen und -leitern mit 160 mm Seitenhöhe.

Inklusive anteiliger Schrauben, Scheiben und Muttern.

45°-Winkelverbinder, innen 160

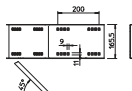

Typ	Seitenhöhe mm	Mindestbestellmenge Stück	Art.-Nr.
WRWV 160 I FS	160	1	6227902
WRWV 160 I FT	160	1	6227910

Winkelverbinder 45°, horizontal, für Weitspannkabelrinnen und -leitern mit 160 mm Seitenhöhe.

Inklusive anteiliger Schrauben, Scheiben und Muttern.

45°-Winkelverbinder, außen 160

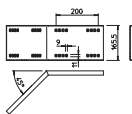

Typ	Seitenhöhe mm	Mindestbestellmenge Stück	Art.-Nr.
WRWV 160 A FS	160	1	6227856
WRWV 160 A FT	160	1	6227864

Winkelverbinder 45°, horizontal, für Weitspannkabelrinnen und -leitern mit 160 mm Seitenhöhe.

Inklusive anteiliger Schrauben, Scheiben und Muttern.



Weitspann-Winkelverbinder 160

Typ	Seitenhöhe mm	Mindestbestellmenge Stück	Art.-Nr.
WRWV 160 FT	160	2	6227850

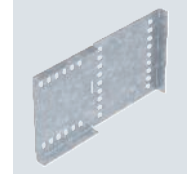
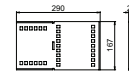

Winkelverbinder zur Verbindung von vertikal und horizontal verlaufenden Weitspannkabelrinnen und -leitern mit Seitenhöhe 160 mm. Inklusive Befestigungsmaterial.



Fußplatte für Weitspannsysteme

Typ	Seitenhöhe mm	Mindestbestellmenge Stück	Art.-Nr.
WFP 160 FT	160	1	6232510

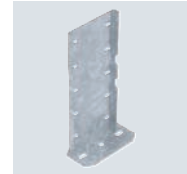
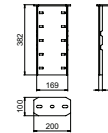

Fußplatte zur Aufnahme von Weitspannsystemen, zum Beispiel zur vertikalen Verlegung von Weitspannkabelrinnen. Inklusive Schrauben, Scheiben und Muttern.



Gelenkverbinder 160

Typ	Seitenhöhe mm	Mindestbestellmenge Stück	Art.-Nr.
WRGV 160 FS	160	2	6227953
WRGV 160 FT	160	2	6227961

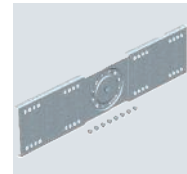
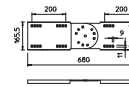

Gelenkverbinder für Weitspannkabelrinnen und -leitern mit 160 mm Seitenhöhe. Inklusive anteiliger Schrauben, Scheiben und Muttern.



Trennsteg 110

Typ	Maß H mm	Blechstärke mm	Maß L mm	Mindestbestellmenge m	Art.-Nr.
TSG 110 FS	110	0,75	3000	3	6062122
TSG 110 DD	110	0,75	3000	3	6062335

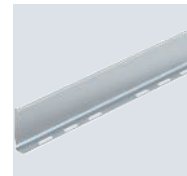
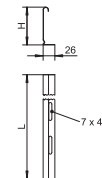

Trennsteg zur Trennung von Kabeln und Leitungen mit unterschiedlichen Spannungen oder Funktionen.



Trennsteg 135

Typ	Maß H mm	Blechstärke mm	Maß L mm	Mindestbestellmenge m	Art.-Nr.
TSG 135 FS	135	0,75	3000	3	6062132
TSG 135 DD	135	0,75	3000	3	6062338

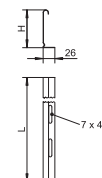

Trennsteg zur Trennung von Kabeln und Leitungen mit unterschiedlichen Spannungen oder Funktionen.

Trennstegverbinder

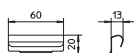

Typ	Mindestbestellmenge Stück	Art.-Nr.
TSGV A2	10	6067970

Trennstegverbinder zur schraubenlosen Verbindung des Trennstegs TSG in allen Seitenhöhen.

Klemmstück für Trennstegbefestigung

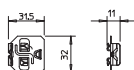

Typ	Mindestbestellmenge Stück	Art.-Nr.
KS KL A2	30	6062284

Klemmstück zur schraubenlosen Befestigung von Trennstegen in Kabelleitern.

90°-Bogen 160

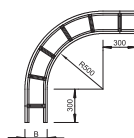
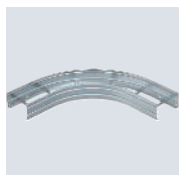

Typ	Maß B mm	Holmstärke mm	Mindestbestellmenge Stück	Art.-Nr.
WLB 90 162 FS	200	2	1	6229336
WLB 90 163 FS	300	2	1	6229344
WLB 90 164 FS	400	2	1	6229352
WLB 90 165 FS	500	2	1	6229360
WLB 90 166 FS	600	2	1	6229379
WLB 90 162 FT	200	2	1	6229425
WLB 90 163 FT	300	2	1	6229433
WLB 90 164 FT	400	2	1	6229441
WLB 90 165 FT	500	2	1	6229468
WLB 90 166 FT	600	2	1	6229476

Bogen 90°, horizontal, für alle Weitspannkabelleitern mit der Seitenhöhe 160 mm.
Zur weiteren Stabilisierung sollten im Bereich der Formteile Unterstüzungen vorgesehen werden.

90°-Vertikalbogen, fallend 160

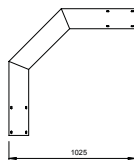

Typ	Breite mm	Holmstärke mm	Mindestbestellmenge Stück	Art.-Nr.
WLBF 90 162 FT	200	2	1	6230725
WLBF 90 163 FT	300	2	1	6230733
WLBF 90 164 FT	400	2	1	6230741
WLBF 90 165 FT	500	2	1	6230768
WLBF 90 166 FT	600	2	1	6230776

Bogen 90°, vertikal, für alle Weitspannkabelleitern mit der Seitenhöhe 160 mm.
Zur weiteren Stabilisierung sollten im Bereich der Formteile Unterstüzungen vorgesehen werden.



90°-Vertikalbogen, steigend 160

Typ	Breite mm	Holm- stärke mm	Mindest- bestell- menge Stück	Art.-Nr.
WLBS 90 162 FT	200	2	1	6230423
WLBS 90 163 FT	300	2	1	6230431
WLBS 90 164 FT	400	2	1	6230458
WLBS 90 165 FT	500	2	1	6230466
WLBS 90 166 FT	600	2	1	6230474

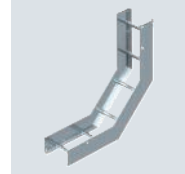
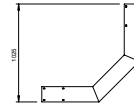

Bogen 90°, vertikal, für alle Weitspannkabelleitern mit der Seitenhöhe 160 mm.
Zur weiteren Stabilisierung sollten im Bereich der Formteile Unterstützungen vorgesehen werden.



T-Abzweigstück 160

Typ	Maß B mm	Holm- stärke mm	Mindest- bestell- menge Stück	Art.-Nr.
WLT 1620 FT	200	2	1	6229727
WLT 1630 FT	300	2	1	6229735
WLT 1640 FT	400	2	1	6229743
WLT 1650 FT	500	2	1	6229751
WLT 1660 FT	600	2	1	6229778

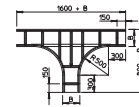

T-Stück, horizontal, für alle Weitspannkabelleitern mit der Seitenhöhe 160 mm.
Zur weiteren Stabilisierung sollten im Bereich der Formteile Unterstützungen vorgesehen werden.

Weitspannkabelleiter WKL 200

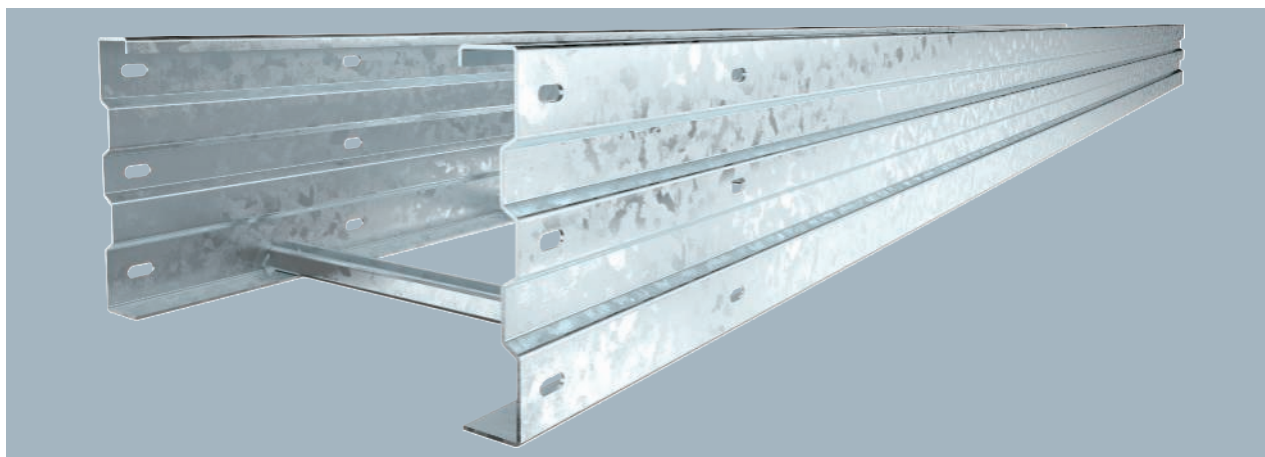

Typ	Breite mm	Holm- stärke mm	Mindest- bestell- menge m	Art.-Nr.
WKL 2020 FT	200	2,5	6	6232102
WKL 2030 FT	300	2,5	6	6232104
WKL 2040 FT	400	2,5	6	6232106
WKL 2050 FT	500	2,5	6	6232108
WKL 2060 FT	600	2,5	6	6232110

Weitspann-Kabelleiter mit 200 mm Seitenhöhe.
Längsverbinder Typ WRV 200 sind anteilig separat zu bestellen.

Typ	Maß L mm	Maß B mm	Nutz- quer- schnitt cm ²
WKL 2020 FT	6000	200	344
WKL 2030 FT	6000	300	524
WKL 2040 FT	6000	400	704
WKL 2050 FT	6000	500	884
WKL 2060 FT	6000	600	1064

Abmessungen

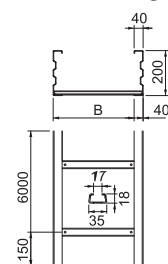

	6,0m kN/m	7,0m kN/m	8,0m kN/m	9,0m kN/m	10,0m kN/m
WKL 2020 FT	3	2,5	2	1,4	1
WKL 2030 FT	3	2,5	2	1,4	1
WKL 2040 FT	3	2,5	2	1,4	1
WKL 2050 FT	3	2,5	2	1,4	1
WKL 2060 FT	3	2,5	2	1,4	1

Belastung

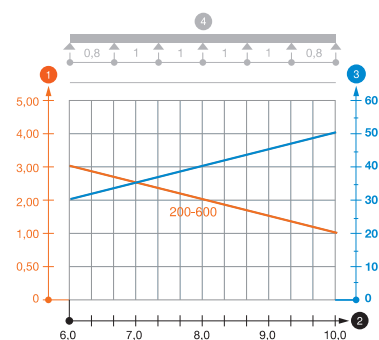

Belastungsdiagramm Weitspannkabelleiter Typ WKL 200

- ① Zulässige Kabelrinnen-/leiterbelastung in kN/m ohne Mannlast
- ② Stützweite in m
- ③ Holmdurchbiegung in mm bei zulässig kN/m
- ④ Belastungsschema beim Prüfverfahren
- Belastungskurve mit Kabelrinne-/leiterbreite in mm
- Holmdurchbiegungskurve je nach Stützweite



Längsverbinder 200

Typ	Seitenhöhe mm	Mindestbestellmenge Stück	Art.-Nr.
WRV 200 FT	200	4	6232507

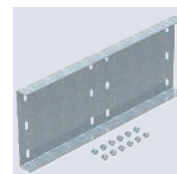
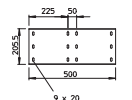

Längsverbinder für gerade Verbindungen von Weitspannkabelleitern und Formteilen mit 200 mm Seitenhöhe. Inklusive anteiliger Schrauben, Scheiben und Muttern.



45°-Winkelverbinder, horizontal, Innenholm 200

Typ	Seitenhöhe mm	Mindestbestellmenge Stück	Art.-Nr.
WRWV 200 I FT	200	4	6232612

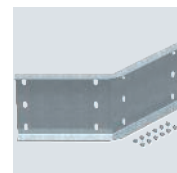
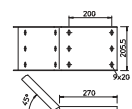

Winkelverbinder 45°, horizontal, für Weitspannkabelleitern mit 200 mm Seitenhöhe. Inklusive anteiliger Schrauben, Scheiben und Muttern.



45°-Winkelverbinder, horizontal, Außenholm 200

Typ	Seitenhöhe mm	Mindestbestellmenge Stück	Art.-Nr.
WRWV 200 A FT	200	4	6232604

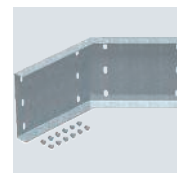
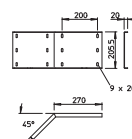

Winkelverbinder 45°, horizontal, für Weitspannkabelleitern mit 200 mm Seitenhöhe. Inklusive anteiliger Schrauben, Scheiben und Muttern.



45°-Winkelverbinder, vertikal 200

Typ	Seitenhöhe mm	Mindestbestellmenge Stück	Art.-Nr.
WRWV 200 V FT	200	4	6232663

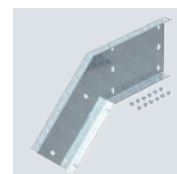
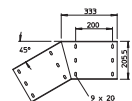

Winkelverbinder 45°, vertikal, für Weitspannkabelleitern mit 200 mm Seitenhöhe. Inklusive anteiliger Schrauben, Scheiben und Muttern.



Trennsteg 110

Typ	Maß H mm	Blechstärke mm	Maß L mm	Mindestbestellmenge m	Art.-Nr.
TSG 110 FS	110	0,75	3000	3	6062122
TSG 110 DD	110	0,75	3000	3	6062335

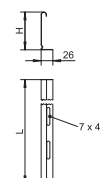

Trennsteg zur Trennung von Kabeln und Leitungen mit unterschiedlichen Spannungen oder Funktionen.

Trennsteg 135

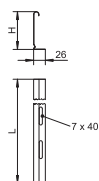

Typ	Maß H mm	Blechstärke mm	Maß L mm	Mindestbestellmenge Stück	Art.-Nr.
TSG 135 FS	135	0,75	3000	3	6062132
TSG 135 DD	135	0,75	3000	3	6062338

Trennsteg zur Trennung von Kabeln und Leitungen mit unterschiedlichen Spannungen oder Funktionen.

Trennstegverbinder

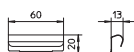

Typ	Mindestbestellmenge Stück	Art.-Nr.
TSGV A2	10	6067970

Trennstegverbinder zur schraubenlosen Verbindung des Trennstegs TSG in allen Seitenhöhen.

Klemmstück für Trennstegbefestigung

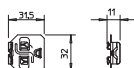

Typ	Mindestbestellmenge Stück	Art.-Nr.
KS KL A2	30	6062284

Klemmstück zur schraubenlosen Befestigung von Trennstegen in Kabelleitern.

90°-Bogen 200

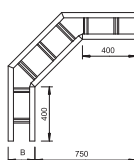

Typ	Maß B mm	Holmstärke mm	Mindestbestellmenge Stück	Art.-Nr.
WLB 90 2020 FT	200	2,5	1	6233422
WLB 90 2030 FT	300	2,5	1	6233430
WLB 90 2040 FT	400	2,5	1	6233449
WLB 90 2050 FT	500	2,5	1	6233457
WLB 90 2060 FT	600	2,5	1	6233465

Zur weiteren Stabilisierung sollten im Bereich der Formteile Unterstützungen vorgesehen werden.
Bogen 90°, horizontal, für alle Weitspannkabelleitern mit der Seitenhöhe 200 mm.

St FS DD



Typ	Maß B mm	Blech- stärke mm	Länge mm	Mindest- bestell- menge m	Art.-Nr.
WDRL 1116 20 FS	200	1,00	3000	3	6227422
WDRL 1116 30 FS	300	1,00	3000	3	6227430
WDRL 1116 40 FS	400	1,00	3000	3	6227449
WDRL 1116 50 FS	500	1,50	3000	3	6227457
WDRL 1116 60 FS	600	1,50	3000	3	6227465
WDRL 1116 20 DD	200	1,00	3000	3	6227600
WDRL 1116 30 DD	300	1,00	3000	3	6227604
WDRL 1116 40 DD	400	1,00	3000	3	6227608
WDRL 1116 50 DD	500	1,50	3000	3	6227612
WDRL 1116 60 DD	600	1,50	3000	3	6227616

Deckel mit Drehriegel

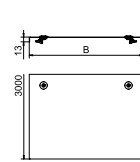

Deckel mit Drehriegeln für Weitspannkabelrinne und Weitspannkabelleiter mit der Seitenhöhe 110 und 160 mm.
Bei erhöhten Windlasten sind bauseits Sicherungsmaßnahmen vorzusehen.
Quersicke ab 500 mm Breite.

St DD



Typ	Maß B mm	Blech- stärke mm	Länge mm	Mindest- bestell- menge m	Art.-Nr.
WKLD 2020 DD	200	1,50	3000	3	6232402
WKLD 2030 DD	300	1,50	3000	3	6232404
WKLD 2040 DD	400	1,50	3000	3	6232406
WKLD 2050 DD	500	1,50	3000	3	6232408
WKLD 2060 DD	600	1,50	3000	3	6232410

Deckel mit Drehriegel

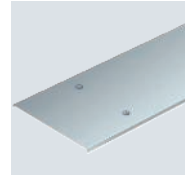
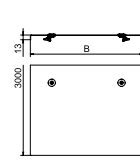

Deckel für Weitspannleitern mit der Seitenhöhe 200 mm.
Bei erhöhten Windlasten sind bauseits Sicherungsmaßnahmen vorzusehen.
Quersicke ab 500 mm Breite.

A2 2B



Typ	Maß B mm	Blech- stärke mm	Länge mm	Mindest- bestell- menge m	Art.-Nr.
WDRL 1116 20 A2	200	1,50	3000	3	6227360
WDRL 1116 30 A2	300	1,50	3000	3	6227362
WDRL 1116 40 A2	400	1,50	3000	3	6227364
WDRL 1116 50 A2	500	1,50	3000	3	6227366
WDRL 1116 60 A2	600	1,50	3000	3	6227368

Deckel mit Drehriegel

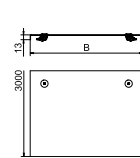

Deckel für Weitspannrinnen- und Weitspannleitern mit der Seitenhöhe 110 und 160 mm.
Bei erhöhten Windlasten sind bauseits Sicherungsmaßnahmen vorzusehen.
Quersicke ab 500 mm Breite.

Deckel mit Drehriegel

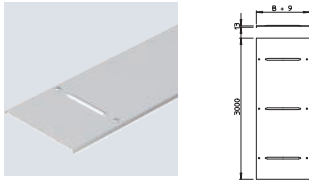

Typ	Maß B mm	Blechstärke mm	Länge mm	Mindestbestellmenge m	Art.-Nr.
WDRL 1116 20 A4	200	1,50	3000	3	6227361
WDRL 1116 30 A4	300	1,50	3000	6	6227363
WDRL 1116 40 A4	400	1,50	3000	3	6227365
WDRL 1116 50 A4	500	1,50	3000	6	6227367
WDRL 1116 60 A4	600	1,50	3000	6	6227369

Deckel für Weitspannrinnen- und Weitspannleitern mit der Seitenhöhe 110 und 160 mm.
 Quersicke ab 500 mm Breite.
 Bei nachträglichem Einbau eines Drehriegelverschlusses sind folgende Maße der Bohrlochordnung einzuhalten.

Deckel für 90°-Bogen

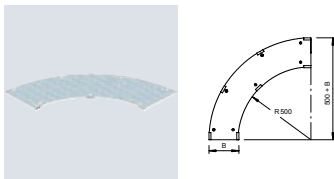

Typ	Maß B mm	Blechstärke mm	Mindestbestellmenge Stück	Art.-Nr.
WDBRL 90 20 FS	200	1,00	1	6231462
WDBRL 90 30 FS	300	1,00	1	6231470
WDBRL 90 40 FS	400	1,00	1	6231489
WDBRL 90 50 FS	500	1,00	1	6231497
WDBRL 90 60 FS	600	1,00	1	6231500
WDBRL 90 20 DD	200	1,00	1	6231527
WDBRL 90 30 DD	300	1,00	1	6231535
WDBRL 90 40 DD	400	1,00	1	6231543
WDBRL 90 50 DD	500	1,00	1	6231551
WDBRL 90 60 DD	600	1,00	1	6231578

Deckel für Weitspannbogen 90° mit vormontierten Drehriegeln.
 Aufgrund des von außen montierten Verbinders ist der Formteildeckel 300 mm kürzer als das entsprechende Formteil. Dies muss bei der Installation der Streckenelemente berücksichtigt werden.

Deckel für Anbau-Abzweigstück

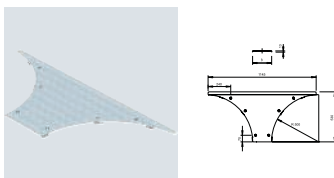

Typ	Breite mm	Blechstärke mm	Mindestbestellmenge Stück	Art.-Nr.
WAAD 200 FS	200	1,50	1	6231900
WAAD 300 FS	300	1,50	1	6231904
WAAD 400 FS	400	1,50	1	6231908
WAAD 500 FS	500	1,50	1	6231912
WAAD 600 FS	600	1,50	1	6231916
WAAD 200 DD	200	1,50	1	6231922
WAAD 300 DD	300	1,50	1	6231926
WAAD 400 DD	400	1,50	1	6231930
WAAD 500 DD	500	1,50	1	6231934
WAAD 600 DD	600	1,50	1	6231938

Deckel für Weitspann-Anbau-Abzweigstück mit vormontierten Drehriegeln.

St DD



Deckel für T-Abzweigstück

Typ	Maß B mm	Blechstärke mm	Mindestbestellmenge Stück	Art.-Nr.
WDTRL 200 DD	200	1,00	1	6231667
WDTRL 300 DD	300	1,00	1	6231675
WDTRL 400 DD	400	1,00	1	6231683
WDTRL 500 DD	500	1,25	1	6231691
WDTRL 600 DD	600	1,25	1	6231705

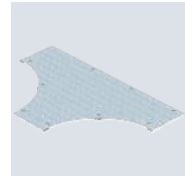
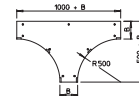

Deckel für Weitspann-T-Stück mit vormontierten Drehriegeln.
Aufgrund des von außen montierten Verbinders ist der Formteildeckel 300 mm kürzer als das entsprechende Formteil. Dies muss bei der Installation der Streckenelemente berücksichtigt werden.

A2 2B



Drehriegel zum Verschrauben

Typ	Mindestbestellmenge Stück	Art.-Nr.
DRL H S A2	20	6065016

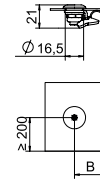

Drehriegel zur nachträglichen oder zusätzlichen Montage.
Je nach Deckelausführung variiert das Maß B wie folgt:
DRL / DRLU = 27 mm
DBKR = 27 mm
WDRL = 38 mm
WKLD = 58 mm
Einseitiger Drehriegel. Einsetzbar für Deckelbreite 100 - 600 mm.

St FS FT



Einlegeblech

Typ	Maß B mm	Blechstärke mm	Länge mm	Mindestbestellmenge m	Art.-Nr.
ELB-L 20 FS	200	1,00	3000	3	6103235
ELB-L 30 FS	300	1,00	3000	3	6103251
ELB-L 40 FS	400	1,00	3000	3	6103286
ELB-L 50 FS	500	1,00	3000	3	6103316
ELB-L 60 FS	600	1,00	3000	3	6103332
ELB-L 20 FT	200	1,00	3000	3	6103421
ELB-L 30 FT	300	1,00	3000	3	6103448
ELB-L 40 FT	400	1,00	3000	3	6103456
ELB-L 50 FT	500	1,00	3000	3	6103464
ELB-L 60 FT	600	1,00	3000	3	6103480

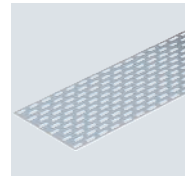
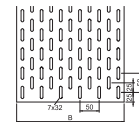

Einlegeblech zum Einlegen in Kabelleitern.
Zur Befestigung in Weitspannkabelleitern Flachrundschrauben mit Kombimutter des Typs FR SB 6x30 verwenden.

St DD



Einlegeblech

Typ	Maß B mm	Blechstärke mm	Länge mm	Mindestbestellmenge m	Art.-Nr.
ELB-L 20 DD	200	1,00	3000	3	6103352
ELB-L 30 DD	300	1,00	3000	3	6103356
ELB-L 40 DD	400	1,00	3000	3	6103360
ELB-L 50 DD	500	1,00	3000	3	6103364
ELB-L 60 DD	600	1,00	3000	3	6103368

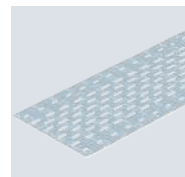
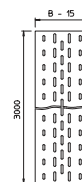

Einlegeblech zum Einlegen in Kabelleitern.
Zur Befestigung in Weitspannkabelleitern Flachrundschrauben mit Kombimutter des Typs FR SB 6x30 verwenden.

Einlegeblech

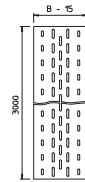
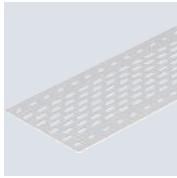

Typ	Maß B mm	Blechstärke mm	Länge mm	Mindestbestellmenge	Art.-Nr.
ELB-L20 A2	200	1,00	3000	3	6103614
ELB-L30 A2	300	1,00	3000	3	6103618
ELB-L40 A2	400	1,00	3000	3	6103622
ELB-L50 A2	500	1,00	3000	3	6103626
ELB-L60 A2	600	1,00	3000	3	6103630

Einlegeblech zum Einlegen in Kabelleitern.
Zur Befestigung in Weitspannkabelleitern Flachrundschrauben mit Kombimutter des Typs FR SB 6x30 verwenden.

Deckel für Abstandsmontage

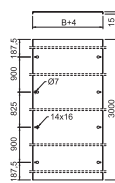
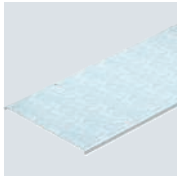

Typ	Breite mm	Blechstärke mm	Länge mm	Mindestbestellmenge	Art.-Nr.
DRL FAM 230 FT	230	1,50	3000	3	6051222
DRL FAM 330 FT	330	1,50	3000	3	6051224
DRL FAM 430 FT	430	1,50	3000	3	6051226
DRL FAM 530 FT	530	1,50	3000	3	6051228
DRL FAM 630 FT	630	1,50	3000	3	6051230

Deckel für die Montage auf Abstand. Nicht geeignet für die Steigeleitern SLM und SLS.
Abstandhalter müssen pro 3 m unter der Artikelnummer 6065475 für Kabelrinnen und Kabelleitern sowie unter Artikelnummer 6065477 für Weitspannsysteme separat bestellt werden.
Bei Verwendung von Deckeln im Außenbereich sind zusätzliche Maßnahmen gegen Windeinflüsse vorzunehmen.

Deckel für Abstandsmontage

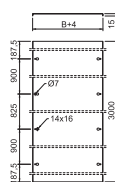

Typ	Breite mm	Blechstärke mm	Länge mm	Mindestbestellmenge	Art.-Nr.
DRL FAM 230 A2	230	1,50	3000	3	6051192
DRL FAM 330 A2	330	1,50	3000	3	6051194
DRL FAM 430 A2	430	1,50	3000	3	6051196
DRL FAM 530 A2	530	1,50	3000	3	6051198
DRL FAM 630 A2	630	1,50	3000	3	6051200
DRL FAM 230 A4	230	1,50	3000	3	6051210
DRL FAM 330 A4	330	1,50	3000	3	6051212
DRL FAM 430 A4	430	1,50	3000	3	6051214
DRL FAM 530 A4	530	1,50	3000	3	6051216
DRL FAM 630 A4	630	1,50	3000	3	6051218

Deckel für die Montage auf Abstand. Nicht geeignet für die Steigeleitern SLM und SLS.
Abstandhalter müssen pro 3 m unter der Artikelnummer 6065475 für Kabelrinnen und Kabelleitern sowie unter Artikelnummer 6065477 für Weitspannsysteme separat bestellt werden.
Bei Verwendung von Deckeln im Außenbereich sind zusätzliche Maßnahmen gegen Windeinflüsse vorzunehmen.

Abstandhalter für Deckel

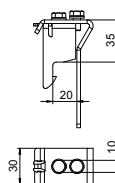

Typ	Seitenhöhe mm	Mindestbestellmenge Stück	Art.-Nr.
AH 35 WS A2	35	8	6065477

Abstandhalter zur Montage von Deckeln auf Weitspannkabelrinnen und Weitspannkabelleitern auf Abstand. Abstandshöhe 35 mm, Edelstahl 1.4301.

St G

CE

Bohrschraube

Typ	Abmes- sung mm	Mindest- bestell- menge Stück	Art.-Nr.
BS BKS KP	4,2x16	100	6049250

Bohrschraube zur Befestigung von Bauteilen an den Aufständern des begehbaren Kabelrinnensystems. Entspricht DIN 7504.

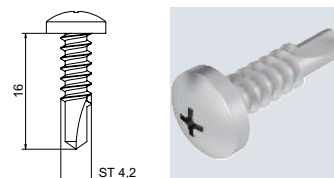

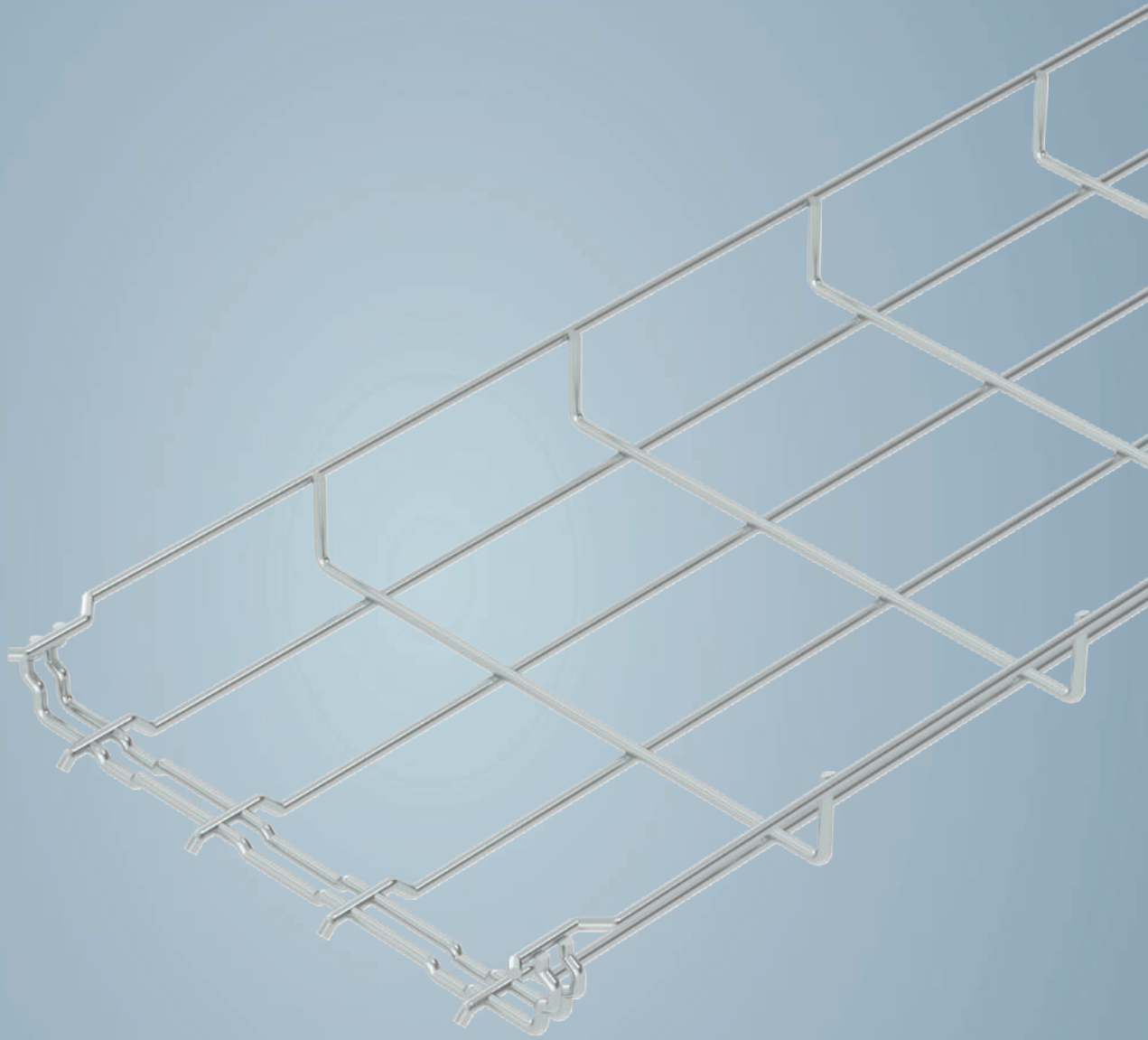

Gitterrinnen

	Seitenhöhe 35 mm	264
	Seitenhöhe 55 mm	274
	Seitenhöhe 105 mm	284
	Seitenhöhe 155 mm	292
	C-Gitterrinne	294
	G-Gitterrinne	298
	Systemzubehör Gitterrinnensysteme	316



Systembeschreibung

Gitterrinne GR-Magic®



Gitterrinnensysteme von OBO Bettermann sind die ideale Basis für die schnelle, sichere und wirtschaftliche Kabelführung in allen Bereichen der professionellen Elektroinstallation. Das Gitterrinnensystem GR-Magic mit angeformtem Verbinder zur schraubenlosen Schnellmontage sorgt selbst bei umfangreichen Installationen für extrem kurze Montagezeiten. Lieferbar sind die Gitterrinnen mit

den Seitenhöhen von 35, 55 und 105 mm in den Ausführungen galvanisch verzinkt, tauchfeuerverzinkt und Edelstahl rostfrei. Das umfangreiche und praxiserprobte Systemzubehör wie Gitterrinnenbögen, Klemmstücke, Schnellverbinder, Trennsteg, Abhängeprofile, Ausleger etc. ergänzt die Produktpalette bis ins Detail.

Installationsprinzip

Gitterrinne GR-Magic®

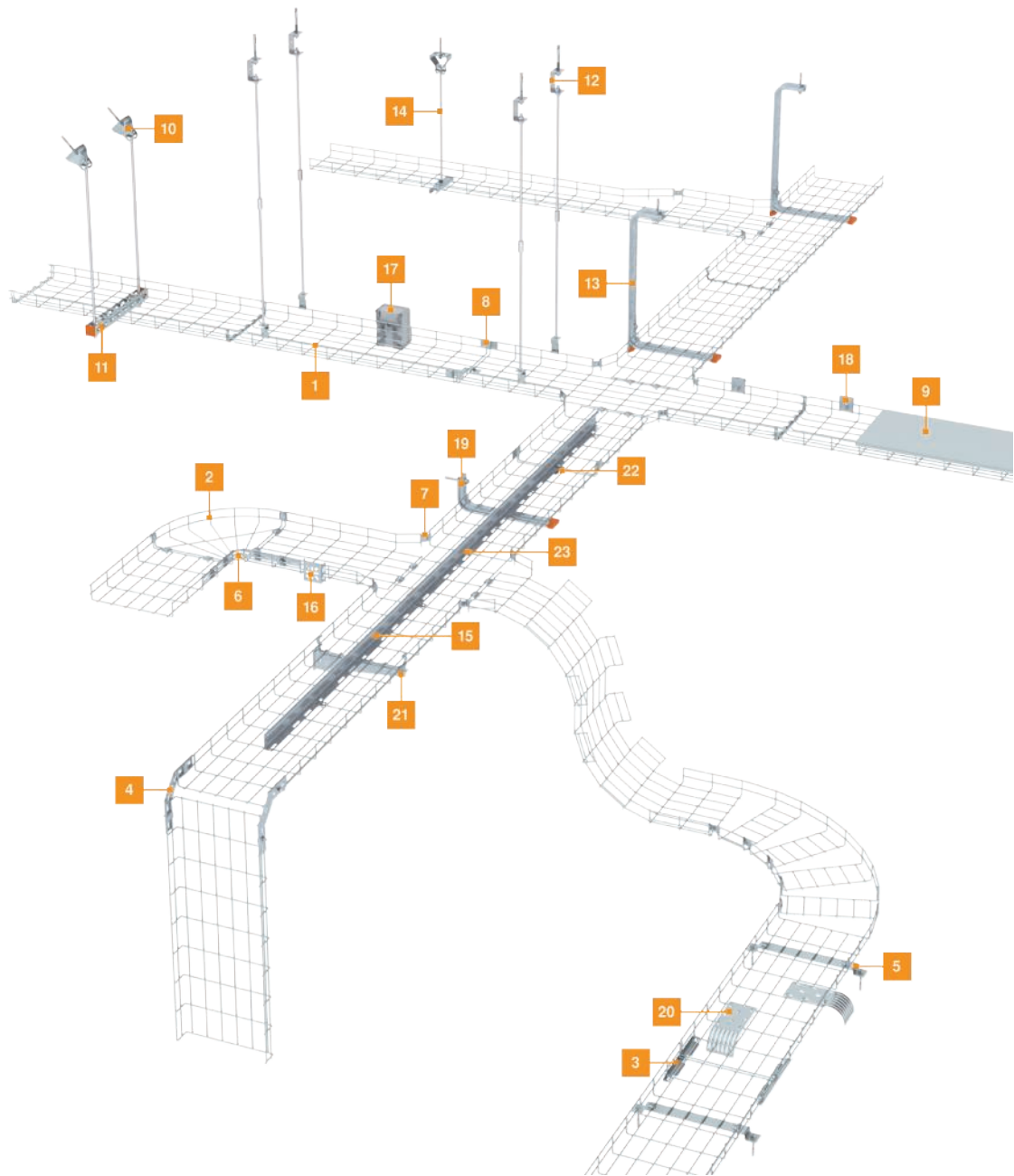

1	Gitterrinne GR-Magic	13	TP-Hängestiel
2	Gitterrinnenbogen 90°	14	Mittenabhängung GMS
3	Gitterrinnenverbinder, lang	15	Trennsteg
4	Montagewinkel 90°	16	Montageplatte
5	Distanzbügel	17	Befestigungselement für Kabelzweigkasten
6	Schlitzband, gebogen	18	Wand- und Deckenhalter
7	Eckverbinder	19	Wand- und Stielausleger TPSAG
8	Stoßstellenverbinder	20	Kabelabgangsblech
9	Deckel, ungelocht	21	Wand- und Stielausleger AWG 15
10	Deckenbügel, variabel	22	Klemmstück für Trennstegbefestigung
11	Montageschiene MS41	23	Trennstegverbinder
12	Deckenbügel		



Montagehilfe

Gitterrinne GR-Magic®

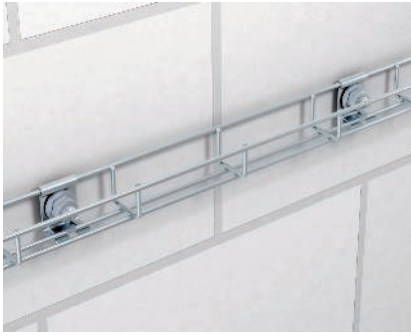

Wandhalter GRM 35 50
Wandhalter zur direkten Wandbefestigung der Gitterrinnen GRM 35 50.



Wandbefestigung von Gitterrinnen
Wandbefestigung von Gitterrinnen mit Wandhalter Typ K 12 1818. Maximale Gitterrinnenbreite 200 mm.

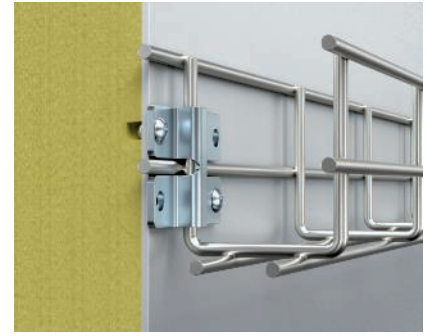

Wand- und Bodenbefestiger WB GR
Befestigungsbauteil zur direkten Montage von Gitterrinnen an Wand und Boden. Niet- und schraubbar. Geeignet für die Drahtstärke 3,9 mm.

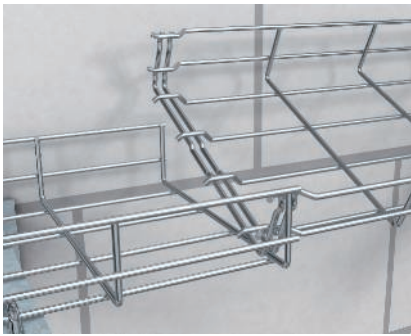

Längsverbindung Gitterrinne Magic®
Herstellen einer schraubenlosen Längsverbindung bei der Gitterrinne Typ GR-Magic® durch Ineinanderstecken zweier Lieferlängen.

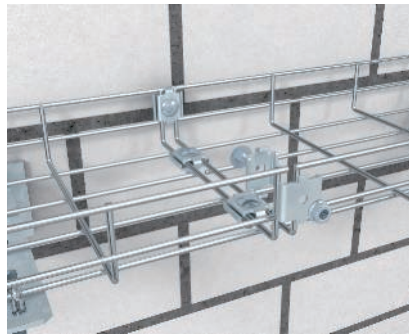

Geschraubte Längsverbindung von Gitterrinnen
Herstellen einer geschraubten Längsverbindung von Gitterrinnen mit Stoßstellenverbindern Typ GSV 34.



Schraubenlose Längsverbindung mit Schnellverbinder
Herstellen einer schraubenlosen Längsverbindung von Gitterrinnen mithilfe des Schnellverbinders Typ GRV.

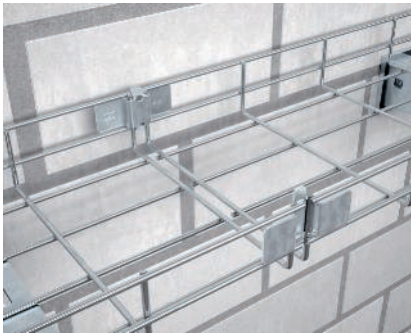

Schraubenlose Längsverbindung von Gitterrinnen
Herstellen einer schraubenlosen Längsverbindung von Gitterrinnen mithilfe von Stoßstellenverbindern Typ GRS.

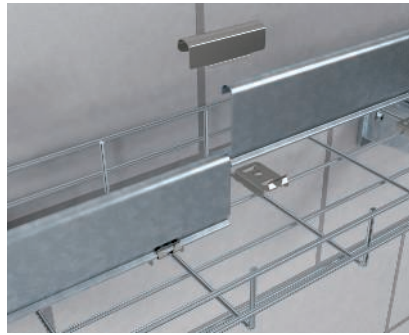

Schraubenlose Trennstegbefestigung
Schraubenlose Befestigung eines Trennstegs in Gitterrinnen mit Klemmstück Typ KS GR. Die schraubenlose Längsverbindung des Trennstegs erfolgt mithilfe des Trennstegverbinders TSGV.

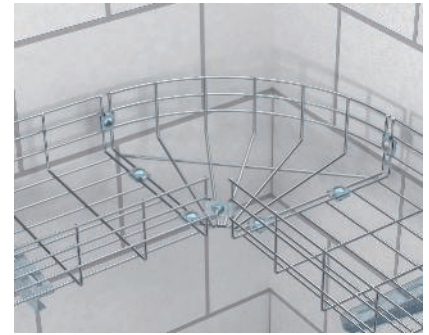

Einbau eines Gitterrinnenbogens
Montage eines Gitterrinnen-Bogens Typ GRB 90.

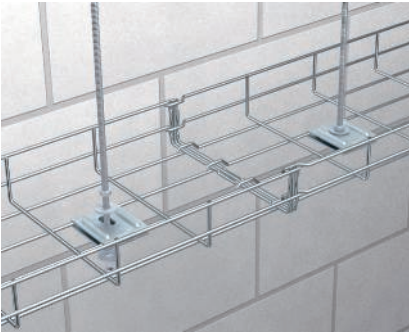

Mittenabhängung
Abhängung einer Gitterrinne mit Gewindestange Typ 2078 und Wand- und Bodenbefestiger Typ K12 1818. Anwendung bis zu einer Breite von 200 mm.



Seitenhalter
Montage des Seitenhalters Typ SH KAB für die Aufnahme von Kabelverschraubungen.



Montageplatte
Schraubenlose Schnellbefestigung der Montageplatte Typ MP UNI.

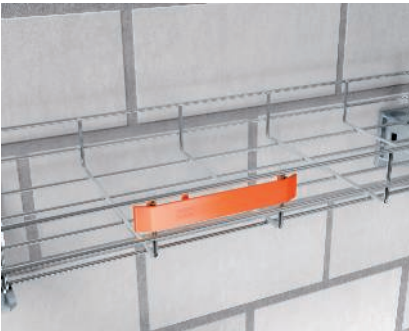

Kennzeichnungsschild
Montage des Kennzeichnungsschildes Typ KS-GR im Seitenholm der Gitterrinne.



Deckelmontage
Deckel mit Rastfunktion zum einfachen Aufrasten auf die Gitterrinne.



Montage Gitterwinkel
Befestigung des Gitterwinkels Typ GW 40/80 an Stahlträgern mit Klemmstücken Typ KL 20 bzw. KL 30.

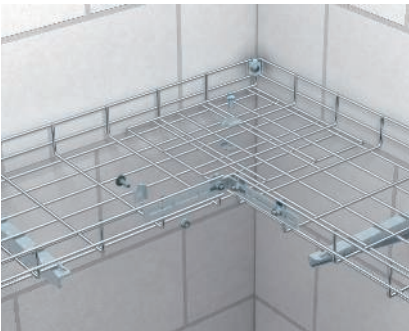

Herstellung eines Gitterrinnenbogens - eckig, überlappend
Nach entsprechendem Zuschnitt der Gitterrinnen können diese mit Stoßstellenverbindern Typ GSV 34 und gebogenem Schlitzband überlappend zu einem eckigen Gitterrinnenbogen montiert werden.

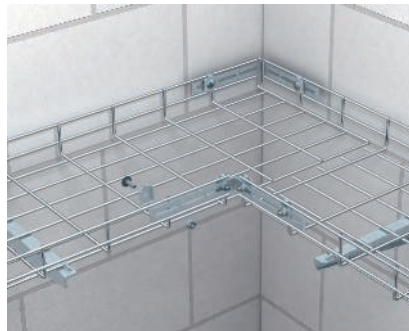

Herstellung eines Gitterrinnenbogens - eckig
Nach entsprechendem Zuschnitt der Gitterrinnen können diese mit Stoßstellenverbindern Typ GSV 34 und gebogenem Schlitzband zu einem nicht überlappenden, eckigen Gitterrinnenbogen montiert werden.

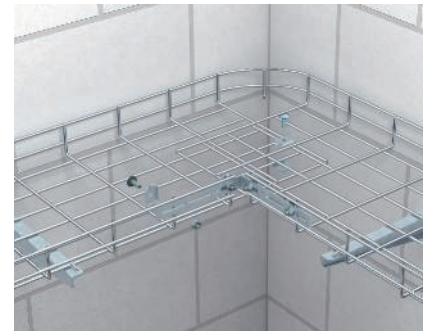

Herstellung eines Gitterrinnenbogens - rund, überlappend
Nach entsprechendem Zuschnitt der Gitterrinnen können diese mit Stoßstellenverbindern Typ GSV 34 und gebogenem Schlitzband überlappend zu einem runden Gitterrinnenbogen montiert werden.



Herstellung eines Gitterrinnenbogens - rund
Durch Ausschneiden jeder zweiten Masche können Gitterrinnenbögen mit größerem Radius hergestellt werden. Die Fixierung erfolgt mit Eckverbindern Typ GEV 36.



Steigende und fallende Bögen
Durch Einschnitte in jede zweite Masche der Gitterrinnenkante und entsprechendes Biegen lassen sich steigende und fallende Vertikalbögen herstellen.

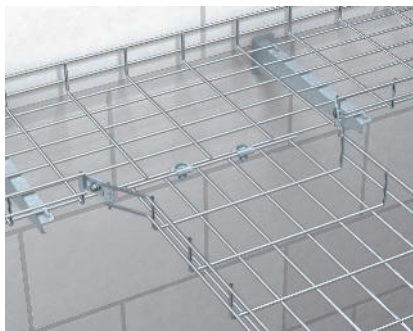

Herstellung eines Gitterrinnen-T-Abzweigs

Nach Einscheiden der Seitenholme und Umbiegen der Laschen lassen sich mit dem Eckverbinder Typ GEV 36 und dem Stoßstellenverbinder Typ GSV 34 T-Abzweige im Selbstbau herstellen.



Herstellung einer Gitterrinnenkreuzung

Nach Einscheiden der Seitenholme und Umbiegen der Laschen lassen sich mit dem Eckverbinder Typ GEV 36 und dem Stoßstellenverbinder Typ GSV 34 Kreuzungen im Selbstbau herstellen.

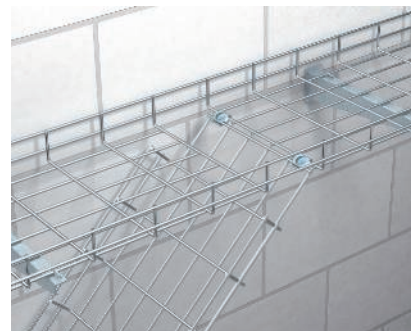

Herstellung eines vertikalen Abgangs

Nach Einschnitt des Gitterrinnenbodens kann die vertikal abzweigende, zugeschnittene Gitterrinne mit dem Stoßstellenverbinder Typ GSV 34 fixiert werden.

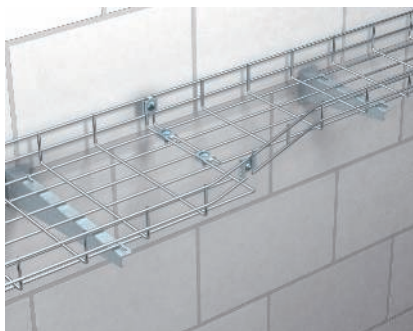

Herstellung einer Reduzierung

Durch einseitigen Einschnitt der unterschiedlich breiten Gitterrinnen und Biegen der Laschen in die gewünschte Richtung können mithilfe der Eckverbinder Typ GEV 36 und der Stoßstellenverbinder Typ GSV 34 Reduzierungen hergestellt werden.

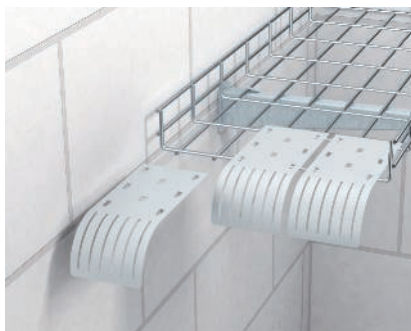

Gitterrinne mit Kabelabgangsblech

Kabelabgangsblech zur schraubenlosen Montage in Gitterrinnen. Mithilfe des Kabelabgangsblechs können vorgegebene Biegeradien eingehalten werden.

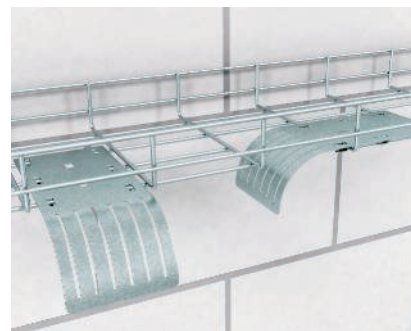

Gitterrinne mit Kabelabgangsblech

Der Einbau des Kabelabgangsblechs kann in Längs- oder Querrichtung erfolgen.

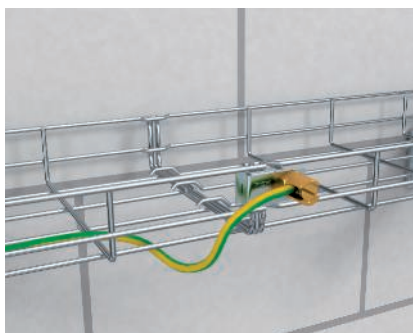

Erdungsklemme / Erdanschluß

Erdungsklemme zur Befestigung des Potentialausgleichleiters am Kabeltrag-System.



Gitterrinne GR-Magic® 35

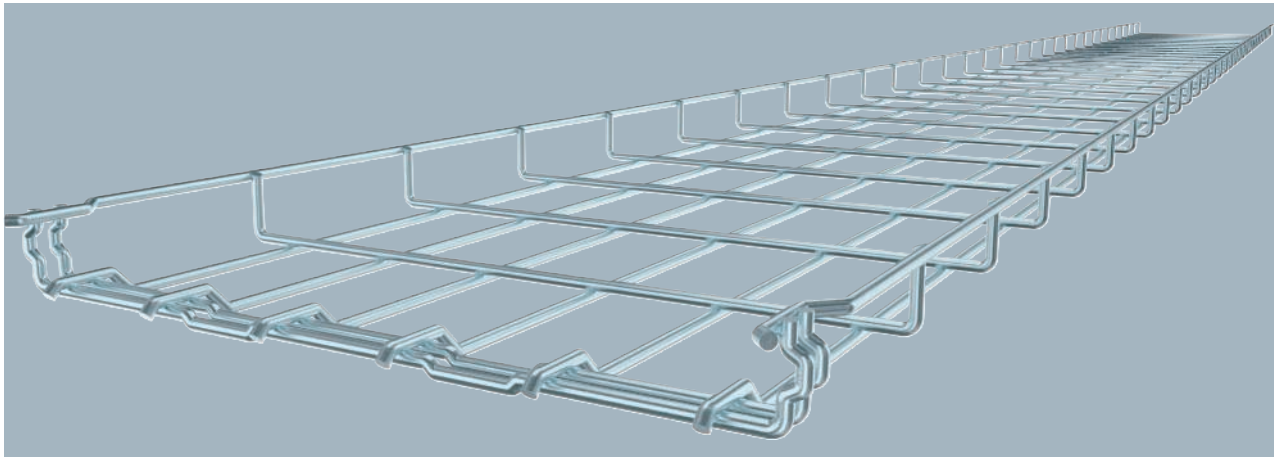

Für die Gitterrinne werden keine zusätzlichen Verbinderteile benötigt, sie wird einfach ineinandergesteckt. Die Maschenweite beträgt 50 x 100 mm (Ausnahme GRM 35/50 = 20 x 100 mm).
 Gitterrinne mit angeformtem Verbinder in der Seitenhöhe 35 mm.
 Magnetische Schirmdämpfung ohne Deckel 15 dB, mit Deckel 25 dB.

Typ	Breite mm	Draht-Ø mm	Mindestbestellmenge m	Art.-Nr.
GRM 35 50 G	50	3,9	3	6000060
GRM 35 100 G	100	3,9	3	6000062
GRM 35 150 G	150	3,9	3	6000063
GRM 35 200 G	200	3,9	3	6000064
GRM 35 300 G	300	4,8	3	6000066
GRM 35 50 FT	50	3,9	3	6000069
GRM 35 100 FT	100	3,9	3	6000071
GRM 35 150 FT	150	3,9	3	6000072
GRM 35 200 FT	200	3,9	3	6000073
GRM 35 300 FT	300	4,8	3	6000075

Abmessungen

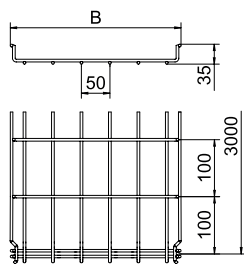

Typ	Länge mm	Maß B mm	Nutzquerschnitt cm²
GRM 35 50 G	3000	52	17,5
GRM 35 100 G	3000	100	35
GRM 35 150 G	3000	150	52,5
GRM 35 200 G	3000	200	70
GRM 35 300 G	3000	300	105

Belastung

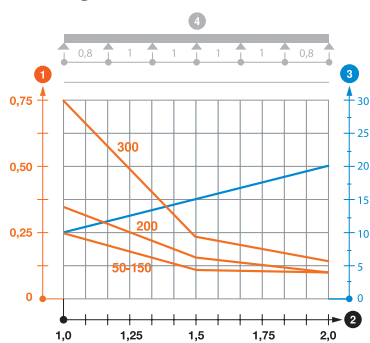

	1,0m kN/m	1,5m kN/m	2,0m kN/m
GRM 35 50 G	0,25	0,11	0,1
GRM 35 100 G	0,25	0,11	0,1
GRM 35 150 G	0,25	0,11	0,1
GRM 35 200 G	0,3	0,14	0,1
GRM 35 300 G	0,75	0,22	0,15

Belastungsdiagramm Gitterrinne GR-Magic Typ GRM 35

- ① Zulässige Kabelrinnen-/leiterbelastung in kN/m ohne Mannlast
- ② Stützweite in m
- ③ Holmdurchbiegung in mm bei zulässig kN/m
- ④ Belastungsschema beim Prüfverfahren
- Belastungskurve mit Kabelrinne-/leiterbreite in mm
- Holmdurchbiegungskurve je nach Stützweite

Gitterrinne GR-Magic® 35

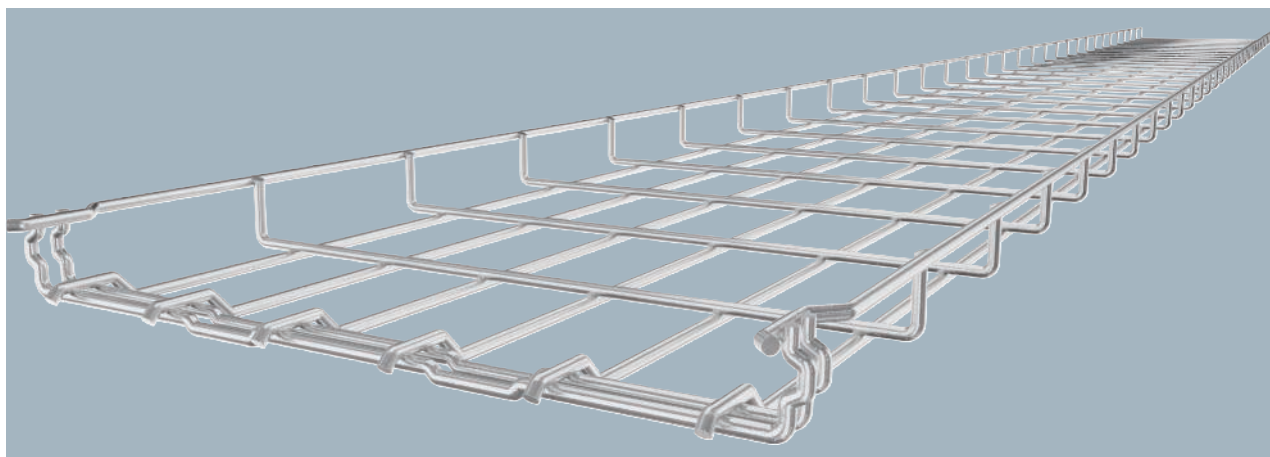

Typ	Breite mm	Draht- Ø mm	Mindest- bestell- menge m	Art.-Nr.
GRM 35 50 A2	50	3,9	3	6000054
GRM 35 100 A2	100	3,9	3	6000055
GRM 35 150 A2	150	3,9	3	6000056
GRM 35 200 A2	200	3,9	3	6000057
GRM 35 300 A2	300	4,8	3	6000059
GRM 35 50 A4	50	3,9	3	6000086
GRM 35 100 A4	100	3,9	3	6000087
GRM 35 150 A4	150	3,9	3	6000089
GRM 35 200 A4	200	3,9	3	6000090
GRM 35 300 A4	300	4,8	3	6000091

Für die Gitterrinne werden keine zusätzlichen Verbinderbauteile benötigt, sie wird einfach ineinandergesteckt. Die Maschenweite beträgt 50 x 100 mm (Ausnahme GRM 35/50 = 20 x 100 mm). Gitterrinne mit angeformtem Verbinder in der Seitenhöhe 35 mm. Magnetische Schirmdämpfung ohne Deckel 15 dB, mit Deckel 25 dB.

Typ	Länge mm	Maß quer- schnitt B mm	Nutz- quer- schnitt cm ²
GRM 35 50 A2	3000	52	17,5
GRM 35 100 A2	3000	100	35
GRM 35 150 A2	3000	150	52,5
GRM 35 200 A2	3000	200	70
GRM 35 300 A2	3000	300	105

Abmessungen

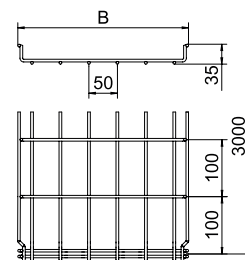

	1,0m kN/m	1,5m kN/m	2,0m kN/m
GRM 35 50 A2	0,25	0,11	0,1
GRM 35 100 A2	0,25	0,11	0,1
GRM 35 150 A2	0,25	0,11	0,1
GRM 35 200 A2	0,3	0,14	0,1
GRM 35 300 A2	0,75	0,22	0,15

Belastung

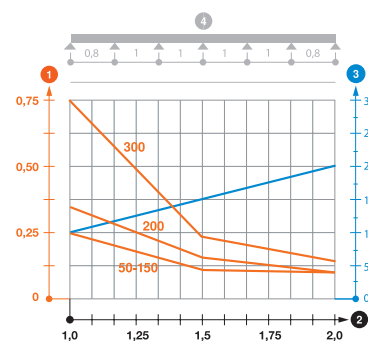

Belastungsdiagramm Gitterrinne GR-Magic Typ GRM 35

- ① Zulässige Kabelrinnen-/leiterbelastung in kN/m ohne Mannlast
- ② Stützweite in m
- ③ Holmdurchbiegung in mm bei zulässig kN/m
- ④ Belastungsschema beim Prüfverfahren
- Belastungskurve mit Kabelrinne-/leiterbreite in mm
- Holmdurchbiegungskurve je nach Stützweite

St FS DD



Trennsteg 30

Typ	Maß H mm	Blech- stärke mm	Maß L mm	Mindest- bestell- menge m	Art.-Nr.
TSG 30 FS	30	0,75	3000	3	6062050
TSG 30 DD	30	0,75	3000	3	6062314

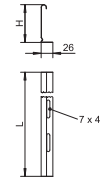

Trennsteg zur Trennung von Kabeln und Leitungen mit unterschiedlichen Spannungen oder Funktionen.

A2 2B



Trennsteg 30

Typ	Maß H mm	Blech- stärke mm	Maß L mm	Mindest- bestell- menge m	Art.-Nr.
TSG 30 A2	30	0,75	3000	3	6062052

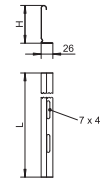

Trennsteg zur Trennung von Kabeln und Leitungen mit unterschiedlichen Spannungen oder Funktionen.

A2 2B



Trennstegverbinder

Typ	Mindest- bestell- menge Stück	Art.-Nr.
TSGV A2	10	6067970

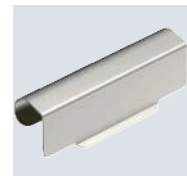
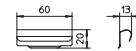

Trennstegverbinder zur schraubenlosen Verbindung des Trennstegs TSG in allen Seitenhöhen.

A2 2B



Klemmstück für Trennstegbefestigung in GRM

Typ	Mindest- bestell- menge Stück	Art.-Nr.
KS GR A2	30	6062282

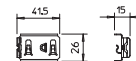

Klemmstück zur schraubenlosen Befestigung von Trennstegen in Gitterrinnen.

St G



Klemmstück GKT 38

Typ	Mindest- bestell- menge Stück	Art.-Nr.
GKT 38 G	20	6017037

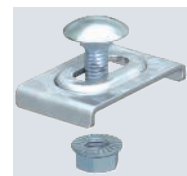
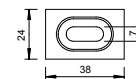

Inklusive Schraube FRS M6 x 20 mit Kombimutter.
Klemmstück zur Befestigung von Trennstegen in Gitterrinnen.

Klemmstück GKT 38

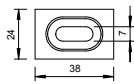
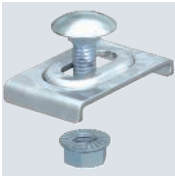

Mindestbestellmenge Stück		Art.-Nr.
Typ		
GKT 38 FT	20	6017061

Inklusive Schraube FRS M6 x 20 mit Kombimutter.
Klemmstück zur Befestigung von Trennstegen in Gitterrinnen.

Klemmstück GKT 38

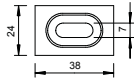

Mindestbestellmenge Stück		Art.-Nr.
Typ		
GKT 38 A2	20	6017045
GKT 38 A4	10	6017092

Inklusive Schraube FRS M6 x 20 mit Kombimutter.
Klemmstück zur Befestigung von Trennstegen in Gitterrinnen.



Gitterrinne GR-Magic® 55

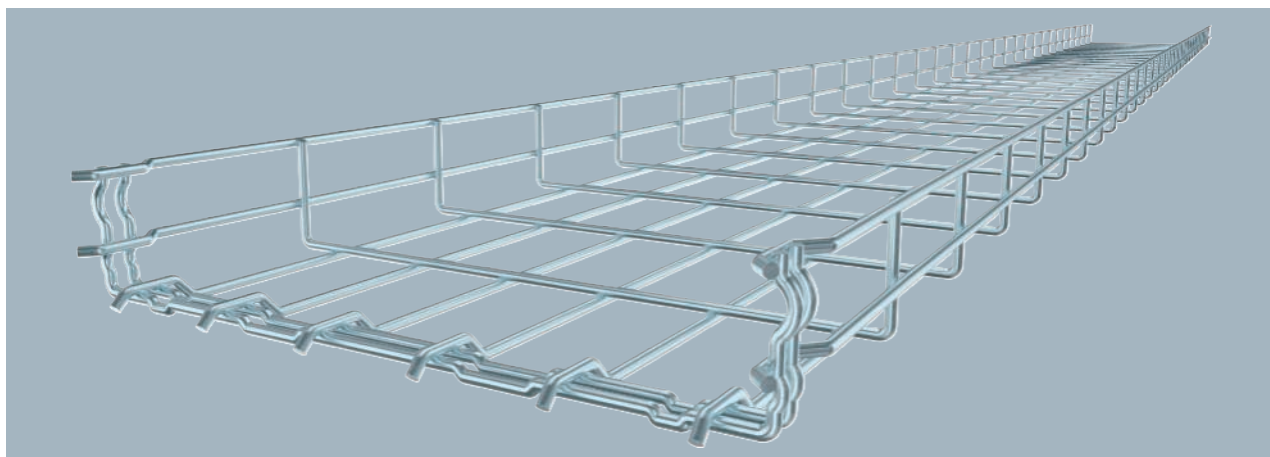

Typ	Breite mm	Draht-Ø mm	Mindestbestellmenge BS	Art.-Nr.
GRM 55 50 G	50	3,9	3	6001441
GRM 55 100 G	100	3,9	3	6001442
GRM 55 150 G	150	3,9	3	6001444
GRM 55 200 G	200	3,9	3	6001446
GRM 55 200 4.8 G	200	4,8	3	6001447
GRM 55 300 G	300	4,8	3	6001448
GRM 55 400 G	400	4,8	3	6001450
GRM 55 500 G	500	4,8	3	6001452
GRM 55 600 G	600	4,8	3	6001454

Gitterrinne mit angeformtem Verbinder Seitenhöhe 55 mm. Magnetische Schirmdämpfung ohne Deckel 15 dB, mit Deckel 25 dB. Genaue Angaben zu der UL-Klassifizierung sind der jeweiligen Zulassung zu entnehmen.

Für die Gitterrinne werden keine zusätzlichen Verbinderbauteile benötigt, sie wird einfach ineinandergesteckt. Die Maschenweite beträgt 50 x 100 mm (Ausnahme GRM 55/50 = 20 x 100 mm). Geprüft für den Funktionserhalt nach DIN 4102 Teil 12 (Typ: GRM 55 200 4.8 G, GRM 55 300 G, GRM 55 400 G, Montageausführung und -parameter gemäß gültigem Prüfzeugnis). Geprüft für die Installation oberhalb abgehängter Brandschutzdecken (Typ: GRM 55 100 G, GRM 55 200 G, GRM 55 300 G, GRM 55 400 G, Brandbelastung 30 Minuten, Montageausführung und -parameter gemäß brandschutztechnischer Stellungnahmen).

Typ	Länge mm	Maß B mm	Nutzquerschnitt cm²
GRM 55 50 G	3000	52	16
GRM 55 100 G	3000	100	40
GRM 55 150 G	3000	150	63
GRM 55 200 G	3000	200	87
GRM 55 200 4.8 G	3000	200	87
GRM 55 300 G	3000	300	129
GRM 55 400 G	3000	400	175
GRM 55 500 G	3000	500	220
GRM 55 600 G	3000	600	265

Abmessungen

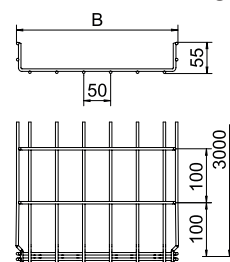

	1,0m kN/m	1,5m kN/m	2,0m kN/m	2,5m kN/m
GRM 55 50 G	0,35	0,2	0,1	0,1
GRM 55 100 G	0,35	0,2	0,1	0,1
GRM 55 150 G	0,35	0,2	0,1	0,1
GRM 55 200 G	0,35	0,2	0,1	0,1
GRM 55 200 4.8 G	0,7	0,5	0,25	0,2
GRM 55 300 G	0,7	0,5	0,25	0,2
GRM 55 400 G	0,9	0,6	0,3	0,25
GRM 55 500 G	0,9	0,6	0,3	0,25
GRM 55 600 G	0,9	0,6	0,3	0,25

Belastung

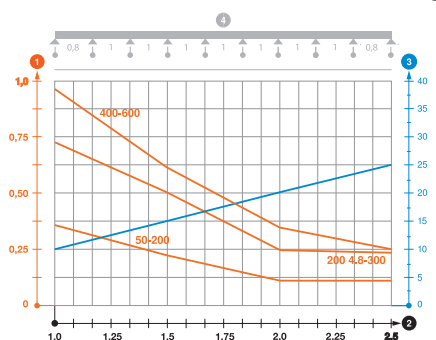

Belastungsdiagramm Gitterrinne GR-Magic Typ GRM 55

- ① Zulässige Kabelrinnen-/leiterbelastung in kN/m ohne Mannlast
- ② Stützweite in m
- ③ Holmdurchbiegung in mm bei zulässig kN/m
- ④ Belastungsschema beim Prüfverfahren
- Belastungskurve mit Kabelrinne-/leiterbreite in mm
- Holmdurchbiegungskurve je nach Stützweite



Gitterrinne GR-Magic® 55

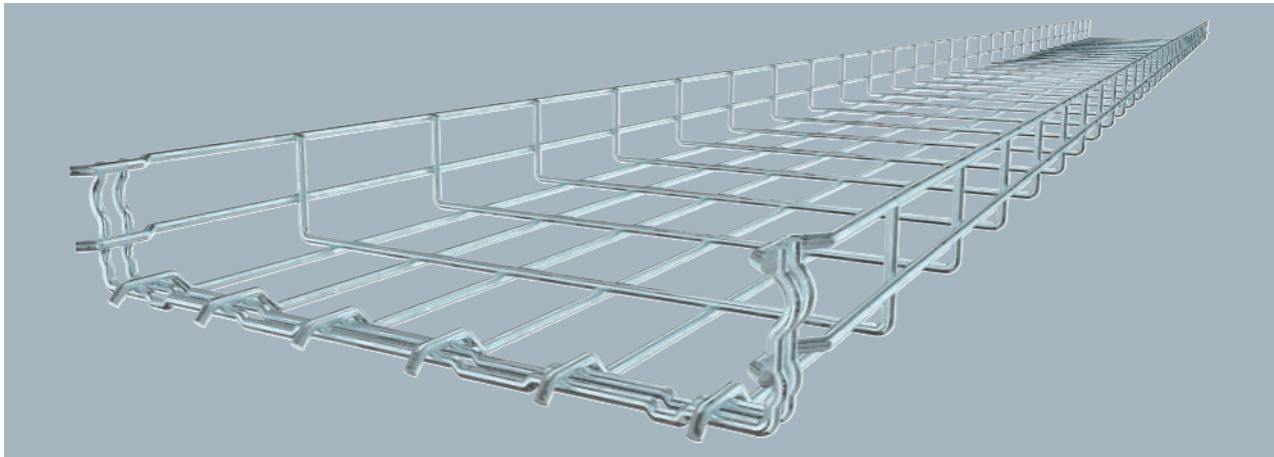

Gitterrinne mit angeformtem Verbinder in der Seitenhöhe 55 mm. Magnetische Schirmdämpfung ohne Deckel 15 dB, mit Deckel 25 dB. Genaue Angaben zu der UL-Klassifizierung sind der jeweiligen Zulassung zu entnehmen. Für die Gitterrinne werden keine zusätzlichen Verbinderbauteile benötigt, sie wird einfach ineinandergesteckt. Die Maschenweite beträgt 50 x 100 mm (Ausnahme GRM 55/50 = 20 x 100 mm).

Typ	Breite mm	Draht-Ø mm	Mindest-bestell-menge m	Art.-Nr.
GRM 55 50 FT	50	3,9	3	6001415
GRM 55 100 FT	100	3,9	3	6001416
GRM 55 150 FT	150	3,9	3	6001418
GRM 55 200 FT	200	3,9	3	6001420
GRM 55 200 4.8FT	200	4,8	3	6001421
GRM 55 300 FT	300	4,8	3	6001424
GRM 55 400 FT	400	4,8	3	6001428
GRM 55 500 FT	500	4,8	3	6001432
GRM 55 600 FT	600	4,8	3	6001436

Abmessungen

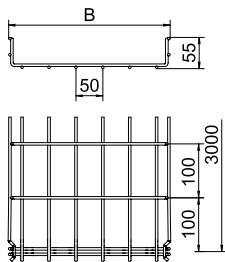

Typ	Länge mm	Maß B mm	Nutz-quer-schnitt cm²
GRM 55 50 FT	3000	52	16
GRM 55 100 FT	3000	100	40
GRM 55 150 FT	3000	150	63
GRM 55 200 FT	3000	200	87
GRM 55 200 4.8FT	3000	200	87
GRM 55 300 FT	3000	300	129
GRM 55 400 FT	3000	400	175
GRM 55 500 FT	3000	500	220
GRM 55 600 FT	3000	600	265

Belastung

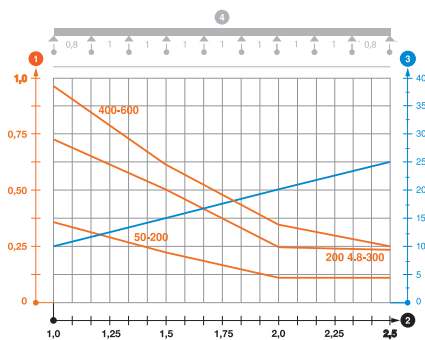

	1,0m kN/m	1,5m kN/m	2,0m kN/m	2,5m kN/m
GRM 55 50 FT	0,35	0,2	0,1	0,1
GRM 55 100 FT	0,35	0,2	0,1	0,1
GRM 55 150 FT	0,35	0,2	0,1	0,1
GRM 55 200 FT	0,35	0,2	0,1	0,1
GRM 55 200 4.8FT	0,7	0,5	0,25	0,2
GRM 55 300 FT	0,7	0,5	0,25	0,2
GRM 55 400 FT	0,9	0,6	0,3	0,25
GRM 55 500 FT	0,9	0,6	0,3	0,25
GRM 55 600 FT	0,9	0,6	0,3	0,25

Belastungsdiagramm Gitterrinne GR-Magic Typ GRM 55

- 1 Zulässige Kabelrinnen-/leiterbelastung in kN/m ohne Mannlast
- 2 Stützweite in m
- 3 Holmdurchbiegung in mm bei zulässig kN/m
- 4 Belastungsschema beim Prüfverfahren
- Belastungskurve mit Kabelrinne-/leiterbreite in mm
- Holmdurchbiegungskurve je nach Stützweite

Gitterrinne GR-Magic® 55

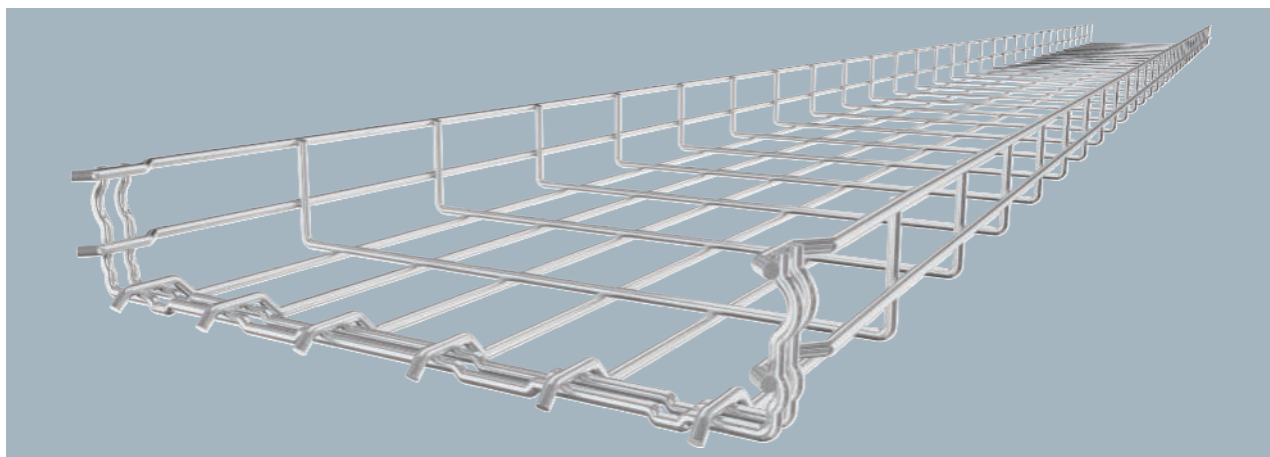

Typ	Breite mm	Draht- Ø mm	Mindest- bestell- menge BS	Art.-Nr.
GRM 55 50 A2	50	3,9	3	6001070
GRM 55 100 A2	100	3,9	3	6001072
GRM 55 150 A2	150	3,9	3	6001074
GRM 55 200 A2	200	3,9	3	6001076
GRM 55 300 A2	300	4,8	3	6001078
GRM 55 400 A2	400	4,8	3	6001080
GRM 55 500 A2	500	4,8	3	6001082
GRM 55 600 A2	600	4,8	3	6001085

Gitterrinne mit angeformtem Verbinder in der Seitenhöhe 55 mm. Magnetische Schirmdämpfung ohne Deckel 15 dB, mit Deckel 25 dB.
Für die Gitterrinne werden keine zusätzlichen Verbinderbauteile benötigt, sie wird einfach ineinandergesteckt. Die Maschenweite beträgt 50 x 100 mm (Ausnahme GRM 55/50 = 20 x 100 mm).

Typ	Länge mm	Maß B mm	Nutz- quer- schnitt cm ²
GRM 55 50 A2	3000	52	16
GRM 55 100 A2	3000	100	40
GRM 55 150 A2	3000	150	63
GRM 55 200 A2	3000	200	87
GRM 55 300 A2	3000	300	129
GRM 55 400 A2	3000	400	175
GRM 55 500 A2	3000	500	220
GRM 55 600 A2	3000	600	265

Abmessungen

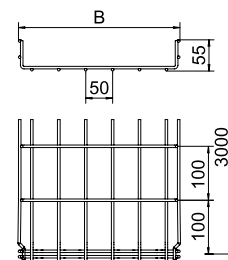

	1,0m kN/m	1,5m kN/m	2,0m kN/m	2,5m kN/m
GRM 55 50 A2	0,35	0,2	0,1	0,1
GRM 55 100 A2	0,35	0,2	0,1	0,1
GRM 55 150 A2	0,35	0,2	0,1	0,1
GRM 55 200 A2	0,35	0,2	0,1	0,1
GRM 55 300 A2	0,7	0,5	0,25	0,2
GRM 55 400 A2	0,9	0,6	0,3	0,25
GRM 55 500 A2	0,9	0,6	0,3	0,25
GRM 55 600 A2	0,9	0,6	0,3	0,25

Belastung

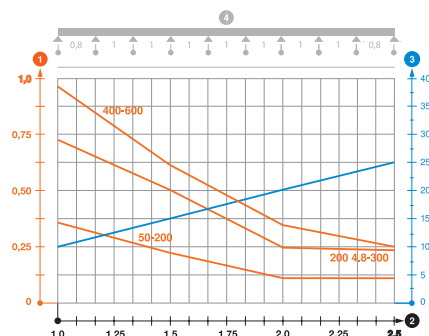

Belastungsdiagramm Gitterrinne GRM 55 VA

- ① Zulässige Kabelrinnen-/leiterbelastung in kN/m ohne Mannlast
- ② Stützweite in m
- ③ Holmdurchbiegung in mm bei zulässig kN/m
- ④ Belastungsschema beim Prüfverfahren
- Belastungskurve mit Kabelrinne-/leiterbreite in mm
- Holmdurchbiegungskurve je nach Stützweite



Gitterrinne GR-Magic® 55

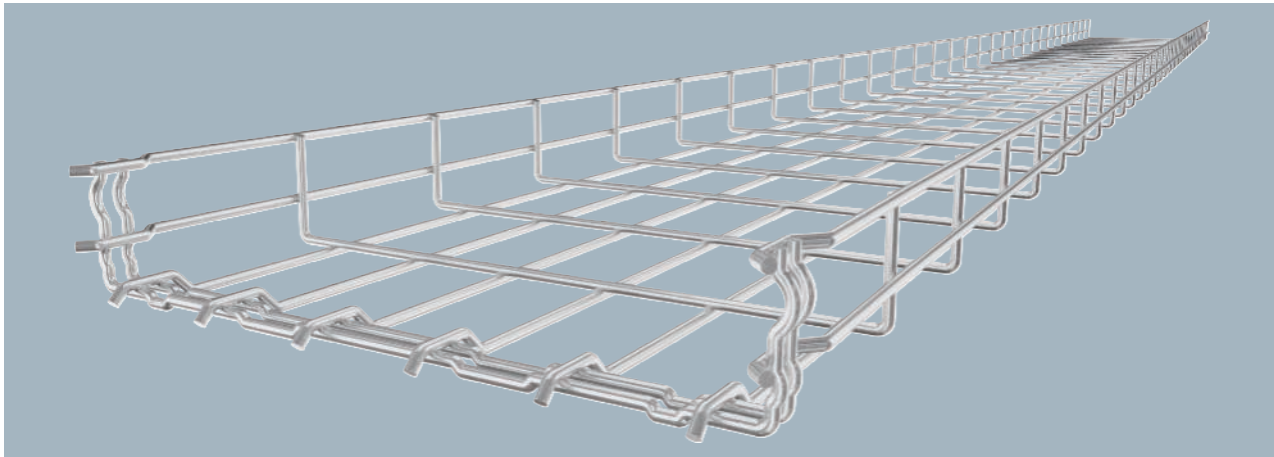

Gitterrinne mit angeformtem Verbinder in der Seitenhöhe 55 mm. Magnetische Schirmdämpfung ohne Deckel 15 dB, mit Deckel 25 dB.
Für die Gitterrinne werden keine zusätzlichen Verbinderteile benötigt, sie wird einfach ineinandergesteckt. Die Maschenweite beträgt 50 x 100 mm (Ausnahme GRM 55/50 = 20 x 100 mm).

Typ	Breite mm	Draht-Ø mm	BS	Mindestbestellmenge m	Art.-Nr.
GRM 55 50 A4	50	3,9		3	6001087
GRM 55 100 A4	100	3,9	🔥	3	6001088
GRM 55 150 A4	150	3,9		3	6001090
GRM 55 200 A4	200	3,9	🔥	3	6001091
GRM 55 300 A4	300	4,8	🔥	3	6001093
GRM 55 400 A4	400	4,8		3	6001095
GRM 55 500 A4	500	4,8		3	6001097
GRM 55 600 A4	600	4,8		3	6001099

Abmessungen

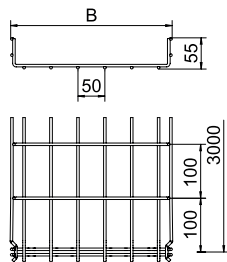

Typ	Länge mm	Maß B mm	Nutzquerschnitt cm²
GRM 55 50 A4	3000	52	16
GRM 55 100 A4	3000	100	40
GRM 55 150 A4	3000	150	63
GRM 55 200 A4	3000	200	87
GRM 55 300 A4	3000	300	129
GRM 55 400 A4	3000	400	175
GRM 55 500 A4	3000	500	220
GRM 55 600 A4	3000	600	265

Belastung

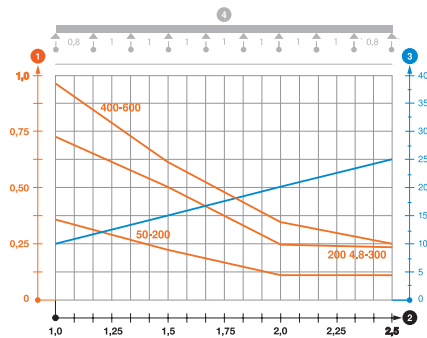

	1,0m kN/m	1,5m kN/m	2,0m kN/m	2,5m kN/m
GRM 55 50 A4	0,35	0,2	0,1	0,1
GRM 55 100 A4	0,35	0,2	0,1	0,1
GRM 55 150 A4	0,35	0,2	0,1	0,1
GRM 55 200 A4	0,35	0,2	0,1	0,1
GRM 55 300 A4	0,7	0,5	0,25	0,2
GRM 55 400 A4	0,9	0,6	0,3	0,25
GRM 55 500 A4	0,9	0,6	0,3	0,25
GRM 55 600 A4	0,9	0,6	0,3	0,25

Belastungsdiagramm Gitterrinne GRM 55 VA

- 1 Zulässige Kabelrinnen-/leiterbelastung in kN/m ohne Mannlast
- 2 Stützweite in m
- 3 Holmdurchbiegung in mm bei zulässig kN/m
- 4 Belastungsschema beim Prüfverfahren
- Belastungskurve mit Kabelrinne-/leiterbreite in mm
- Holmdurchbiegungskurve je nach Stützweite

Trennsteg 45

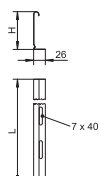

Typ	Maß H mm	Blech- stärke mm	Maß L mm	Mindest- bestell- menge m	Art.-Nr.
TSG 45 FS	45	0,75	3000	3	6062033
TSG 45 DD	45	0,75	3000	3	6062321

Trennsteg zur Trennung von Kabeln und Leitungen mit unterschiedlichen Spannungen oder Funktionen.

Trennsteg 45

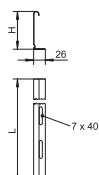

Typ	Maß H mm	Blech- stärke mm	Maß L mm	Mindest- bestell- menge m	Art.-Nr.
TSG 45 A2	45	0,75	3000	3	6062025
TSG 45 A4	45	0,75	3000	3	6062028

Trennsteg zur Trennung von Kabeln und Leitungen mit unterschiedlichen Spannungen oder Funktionen.

Trennstegverbinder



Typ	Mindest- bestell- menge Stück	Art.-Nr.
TSGV A2	10	6067970

Trennstegverbinder zur schraubenlosen Verbindung des Trennstegs TSG in allen Seitenhöhen.

Klemmstück für Trennstegbefestigung in GRM

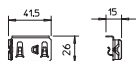

Typ	Mindest- bestell- menge Stück	Art.-Nr.
KS GR A2	30	6062282

Klemmstück zur schraubenlosen Befestigung von Trennstegen in Gitterrinnen.

Klemmstück GKT 38

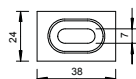
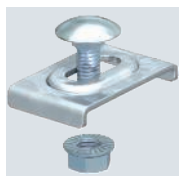

Typ	Mindest- bestell- menge Stück	Art.-Nr.
GKT 38 G	20	6017037

Inklusive Schraube FRS M6 x 20 mit Kombimutter.
Klemmstück zur Befestigung von Trennstegen in Gitterrinnen.



Klemmstück GKT 38

Typ	Mindestbestellmenge Stück	Art.-Nr.
GKT 38 FT	20	6017061

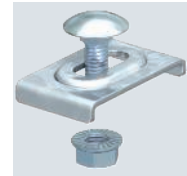
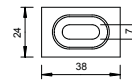

Inklusive Schraube FRS M6 x 20 mit Kombimutter.
Klemmstück zur Befestigung von Trennstegen in Gitterrinnen.



Klemmstück GKT 38

Typ	Mindestbestellmenge Stück	Art.-Nr.
GKT 38 A2	20	6017045
GKT 38 A4	10	6017092

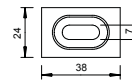

Inklusive Schraube FRS M6 x 20 mit Kombimutter.
Klemmstück zur Befestigung von Trennstegen in Gitterrinnen.

Industriestationen - Kabeltragsysteme / de / 2025/02/05 14:37:27 (LLExpport_03684) / 2025/02/05 14:37:50 14:37:50

Gitterrinnen



Schwere Gitterrinne SGR aus 6-mm-Draht

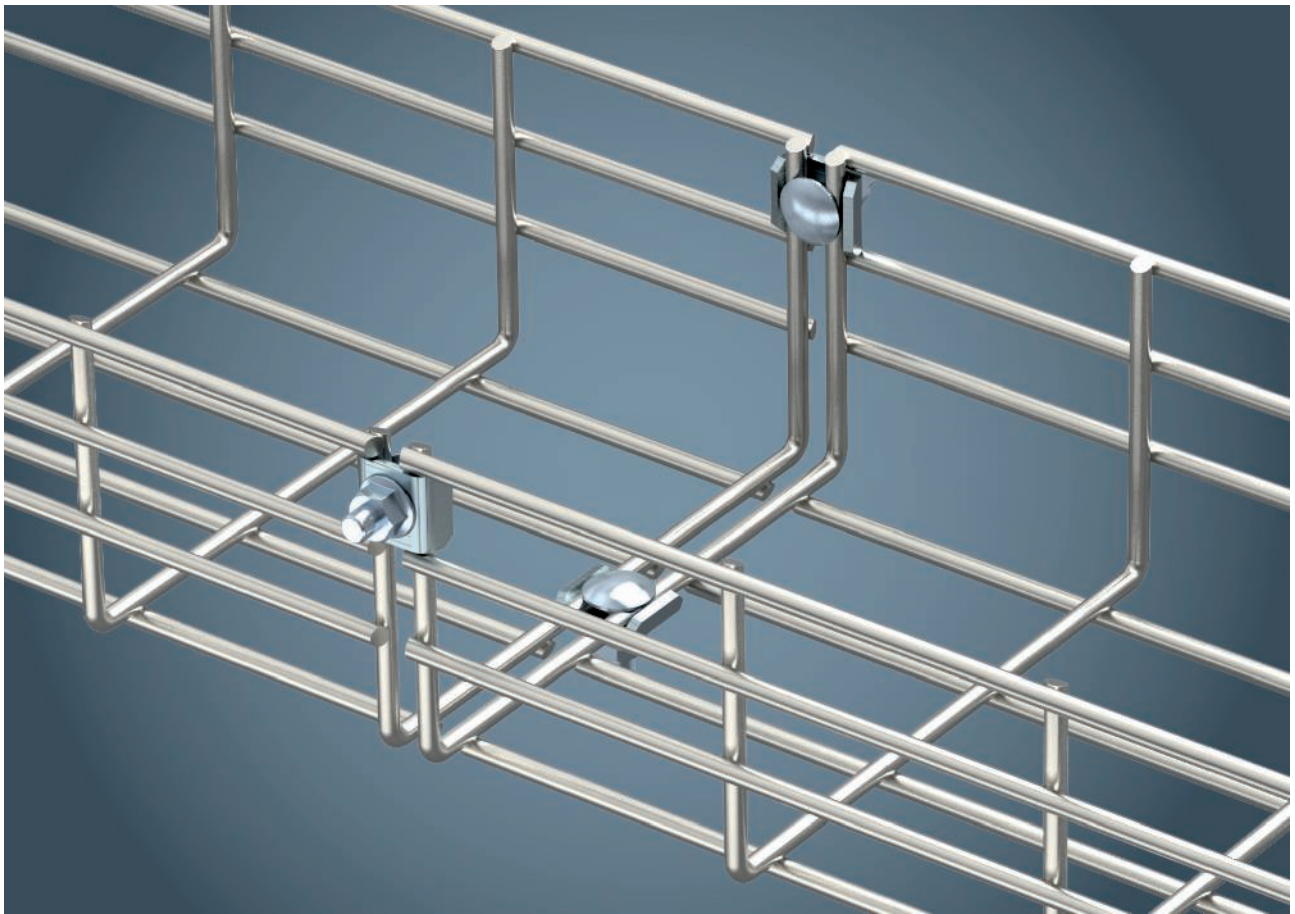

Die Anforderungen an Gitterrinnen sind aufgrund der vielfältigen Einsatzbereiche heute sehr unterschiedlich. Neben der einfachen Montage sind vor allem hohe Belastbarkeit, schmutzabweisende Qualitäten, gutes Lüftungsverhalten und hochwertige Oberflächenveredelung besonders gefragt.

Die neue schwere Gitterrinne des Typs SGR aus 6 mm starkem Draht im U-Profil vereinigt gleich mehrere Vorteile auf ihrer Seite. Durch die starke Drahtausführung ist die SGR bei geringem Eigengewicht um bis zu 110 % belastbarer als die vergleichbare Gitterrinne der Wettbewerber und kann so auch über größere Stützabstände bis zu 4,0 m verwendet werden.

3 Seitenhöhen

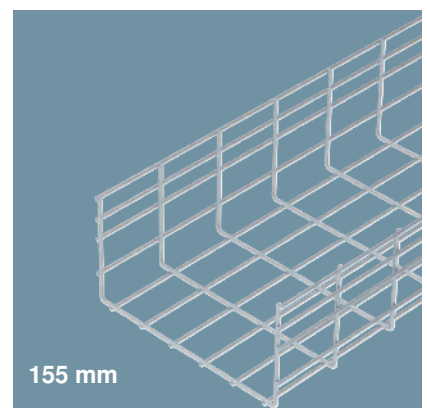
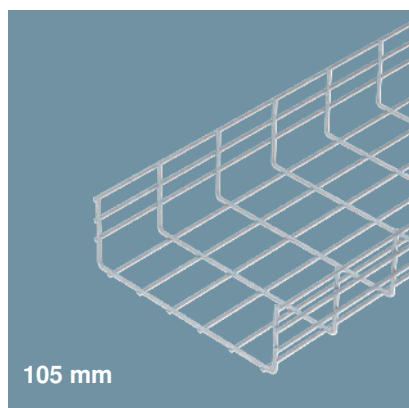
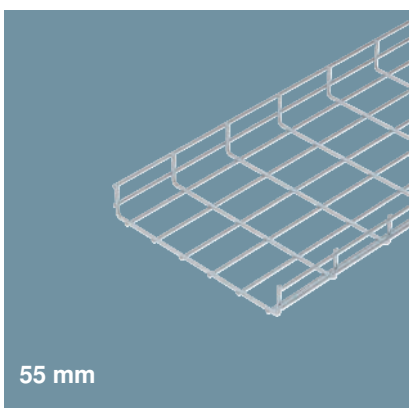



Schwere Gitterrinne SGR 55

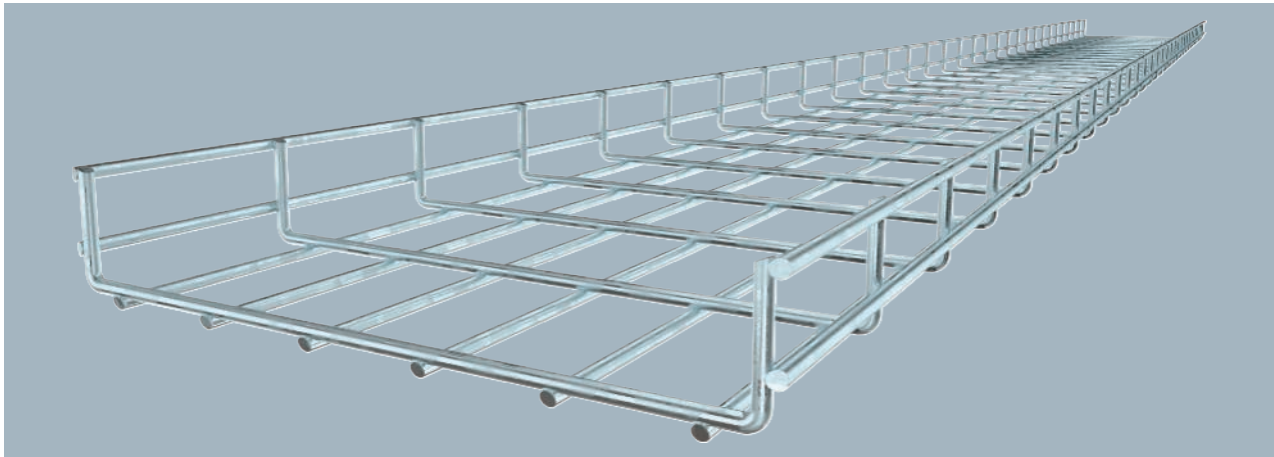

Gitterrinne aus punktgeschweißten Stahldrähten mit der Seitenhöhe 55 mm.
 Magnetische Schirmdämpfung ohne Deckel 15 dB, mit Deckel 25 dB.
 Die Maschenweite beträgt 50 x 100 mm.

Typ	Breite mm	Draht-Ø mm	Mindestbestellmenge m	Art.-Nr.
SGR 55 100 FT	100	6	3	6000122
SGR 55 150 FT	150	6	3	6000190
SGR 55 200 FT	200	6	3	6000209
SGR 55 300 FT	300	6	3	6000331
SGR 55 400 FT	400	6	3	6000451
SGR 55 500 FT	500	6	3	6000515
SGR 55 600 FT	600	6	3	6000775

Abmessungen

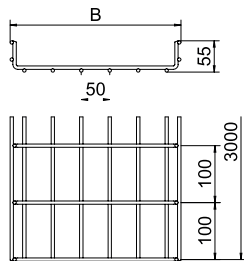

Typ	Länge mm	Maß B mm	Nutzquerschnitt cm ²
SGR 55 100 FT	3000	100	40
SGR 55 150 FT	3000	150	63
SGR 55 200 FT	3000	200	87
SGR 55 300 FT	3000	300	129
SGR 55 400 FT	3000	400	175
SGR 55 500 FT	3000	500	220
SGR 55 600 FT	3000	600	265

Belastung

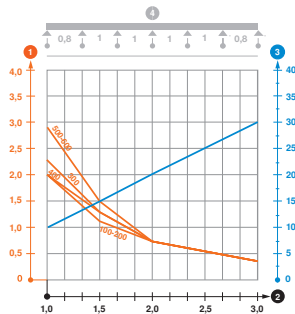

	1,0m kN/m	1,5m kN/m	2,0m kN/m	3,0m kN/m
SGR 55 100 FT	2	1,15	0,75	0,4
SGR 55 150 FT	2	1,15	0,75	0,4
SGR 55 200 FT	2	1,15	0,75	0,4
SGR 55 300 FT	2	1,3	0,75	0,4
SGR 55 400 FT	2,3	1,3	0,75	0,4
SGR 55 500 FT	2,9	1,5	0,75	0,4
SGR 55 600 FT	2,9	1,5	0,75	0,4

Belastungsdiagramm Gitterrinne Typ SGR 55

- 1 Zulässige Kabelrinnen-/leiterbelastung in kN/m ohne Mannlast
- 2 Stützweite in m
- 3 Holmdurchbiegung in mm bei zulässig kN/m
- 4 Belastungsschema beim Prüfverfahren
- Belastungskurve mit Kabelrinne-/leiterbreite in mm
- Holmdurchbiegungskurve je nach Stützweite

Schwere Gitterrinne SGR 55

A2 2B



Typ	Breite mm	Draht- Ø mm	Mindest- bestell- menge m	Art.-Nr.
SGR 55 100 A2	100	6	3	6000909
SGR 55 150 A2	150	6	3	6000913
SGR 55 200 A2	200	6	3	6000917
SGR 55 300 A2	300	6	3	6000925
SGR 55 400 A2	400	6	3	6000933
SGR 55 500 A2	500	6	3	6000941
SGR 55 600 A2	600	6	3	6000958

Gitterrinne aus punktgeschweißten Stahldrähten mit der Seitenhöhe 55 mm.

Magnetische Schirmdämpfung ohne Deckel 15 dB, mit Deckel 25 dB.

Die Maschenweite beträgt 50 x 100 mm.

Typ	Länge mm	Maß B mm	Nutz- quer- schnitt cm ²
SGR 55 100 A2	3000	100	40
SGR 55 150 A2	3000	150	63
SGR 55 200 A2	3000	200	87
SGR 55 300 A2	3000	300	129
SGR 55 400 A2	3000	400	175
SGR 55 500 A2	3000	500	220
SGR 55 600 A2	3000	600	265

Abmessungen

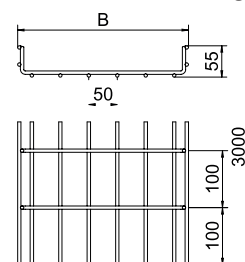

	1,0m kN/m	1,5m kN/m	2,0m kN/m	3,0m kN/m
SGR 55 100 A2	2	1,15	0,75	0,4
SGR 55 150 A2	2	1,15	0,75	0,4
SGR 55 200 A2	2	1,15	0,75	0,4
SGR 55 300 A2	2	1,3	0,75	0,4
SGR 55 400 A2	2,3	1,3	0,75	0,4
SGR 55 500 A2	2,9	1,5	0,75	0,4
SGR 55 600 A2	2,9	1,5	0,75	0,4

Belastung

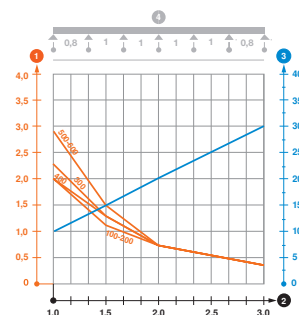

Belastungsdiagramm Gitterrinne Typ SGR 55

- ① Zulässige Kabelrinnen-/leiterbelastung in kN/m ohne Mannlast
 - ② Stützweite in m
 - ③ Holmdurchbiegung in mm bei zulässig kN/m
 - ④ Belastungsschema beim Prüfverfahren
- Belastungskurve mit Kabelrinne-/leiterbreite in mm
 - Holmdurchbiegungskurve je nach Stützweite



Gitterrinne GR-Magic® 105

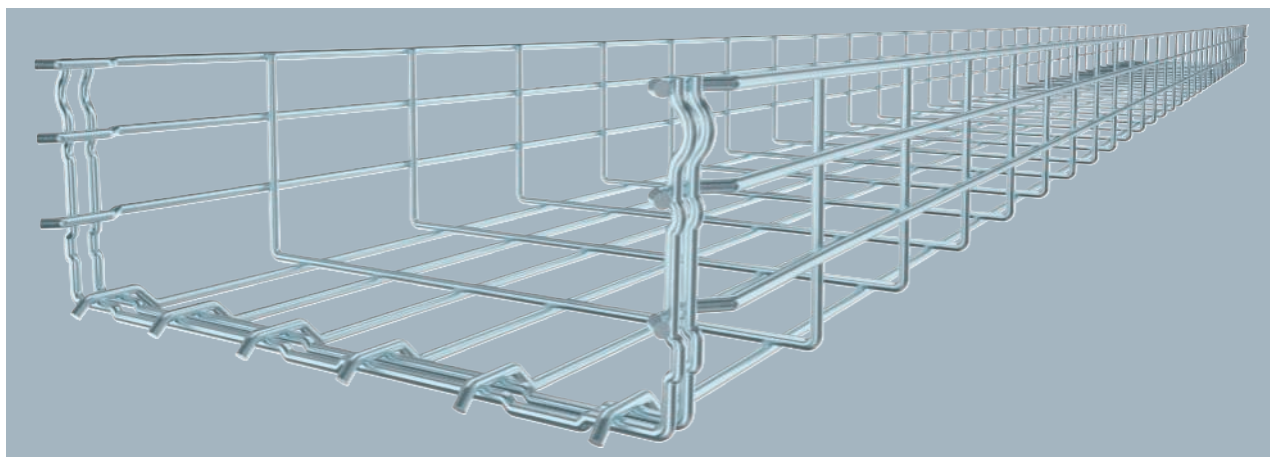

Typ	Breite mm	Draht- Ø mm	Mindest- bestell- menge m	Art.-Nr.
GRM 105 100 G	100	3,9	3	6002402
GRM 105 150 G	150	3,9	3	6002404
GRM 105 200 G	200	4,8	3	6002406
GRM 105 300 G	300	4,8	3	6002408
GRM 105 400 G	400	4,8	3	6002410
GRM 105 500 G	500	4,8	3	6002415
GRM 105 600 G	600	4,8	3	6002417

Gitterrinne mit angeformtem Verbinder in der Seitenhöhe 105 mm.

Magnetische Schirmdämpfung ohne Deckel 15 dB, mit Deckel 25 dB.

Für die Gitterrinne werden keine zusätzlichen Verbinderbauteile benötigt, sie wird einfach ineinandergesteckt. Die Maschenweite beträgt 50 x 100 mm.

Typ	Länge mm	Maß B mm	Nutz- quer- schnitt cm²
GRM 105 100 G	3000	100	82
GRM 105 150 G	3000	150	130
GRM 105 200 G	3000	200	175
GRM 105 300 G	3000	300	268
GRM 105 400 G	3000	400	363
GRM 105 500 G	3000	500	459
GRM 105 600 G	3000	600	554

Abmessungen

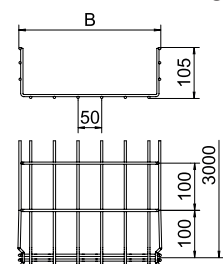

	1,0m kN/m	1,5m kN/m	2,0m kN/m	3,0m kN/m
GRM 105 100 G	0,8	0,55	0,37	0,25
GRM 105 150 G	0,8	0,55	0,37	0,25
GRM 105 200 G	1	0,7	0,4	0,25
GRM 105 300 G	1,6	0,8	0,5	0,3
GRM 105 400 G	1,6	0,8	0,5	0,3
GRM 105 500 G	1,6	0,8	0,5	0,3
GRM 105 600 G	1,6	0,8	0,5	0,3

Belastung

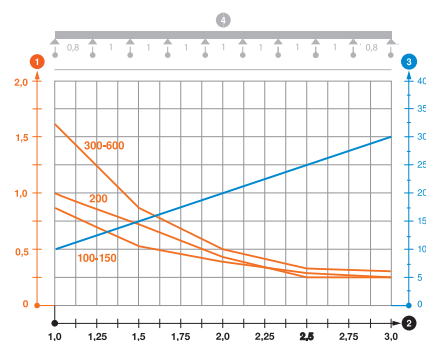

Belastungsdiagramm Gitterrinne Typ GRM 105

- ① Zulässige Kabelrinnen-/Leiterbelastung in kN/m ohne Mannlast
- ② Stützweite in m
- ③ Holmdurchbiegung in mm bei zulässig kN/m
- ④ Belastungsschema beim Prüfverfahren
- Belastungskurve mit Kabelrinne-/Leiterbreite in mm
- Holmdurchbiegungskurve je nach Stützweite



Gitterrinne GR-Magic® 105

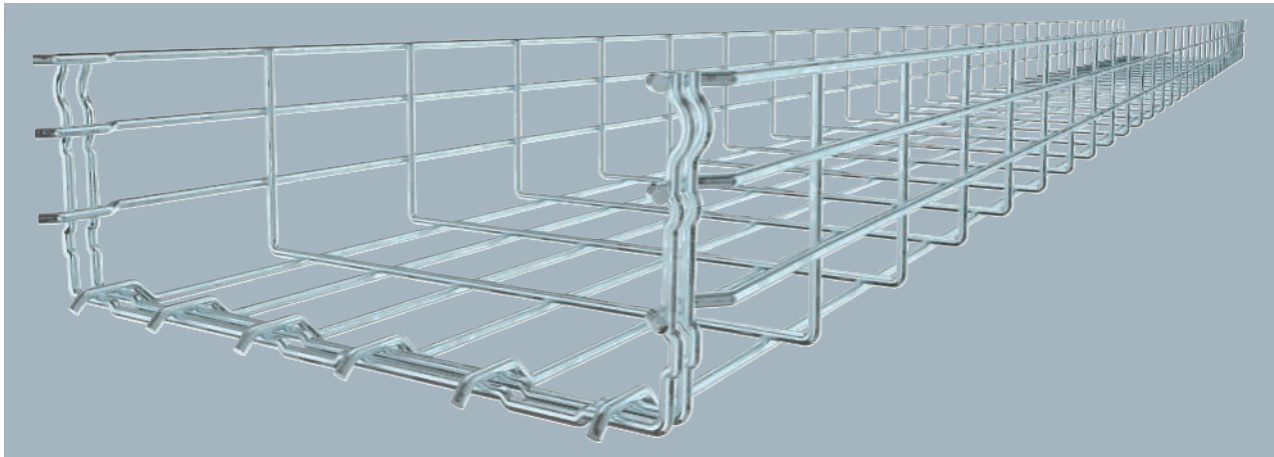

Gitterrinne mit angeformtem Verbinder in der Seitenhöhe 105 mm.
 Magnetische Schirmdämpfung ohne Deckel 15 dB, mit Deckel 25 dB.
 Für die Gitterrinne werden keine zusätzlichen Verbinderteile benötigt, sie wird einfach ineinandergesteckt. Die Maschenweite beträgt 50 x 100 mm.

Typ	Breite mm	Draht-Ø mm	Mindestbestellmenge m	Art.-Nr.
GRM 105 100 FT	100	3,9	3	6002431
GRM 105 150 FT	150	3,9	3	6002433
GRM 105 200 FT	200	4,8	3	6002435
GRM 105 300 FT	300	4,8	3	6002437
GRM 105 400 FT	400	4,8	3	6002439
GRM 105 500 FT	500	4,8	3	6002443
GRM 105 600 FT	600	4,8	3	6002445

Abmessungen

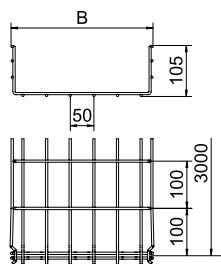

Typ	Länge mm	Maß B mm	Nutzquerschnitt cm²
GRM 105 100 FT	3000	100	82
GRM 105 150 FT	3000	150	130
GRM 105 200 FT	3000	200	175
GRM 105 300 FT	3000	300	268
GRM 105 400 FT	3000	400	363
GRM 105 500 FT	3000	500	459
GRM 105 600 FT	3000	600	554

Belastung

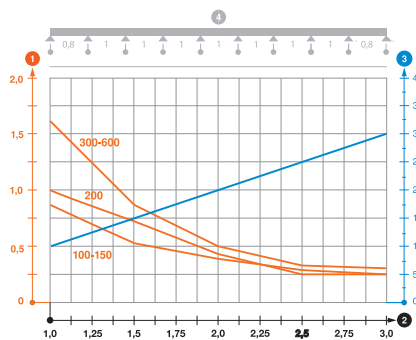

	1,0m kN/m	1,5m kN/m	2,0m kN/m	3,0m kN/m
GRM 105 100 FT	0,8	0,55	0,37	0,25
GRM 105 150 FT	0,8	0,55	0,37	0,25
GRM 105 200 FT	1	0,7	0,4	0,25
GRM 105 300 FT	1,6	0,8	0,5	0,3
GRM 105 400 FT	1,6	0,8	0,5	0,3
GRM 105 500 FT	1,6	0,8	0,5	0,3
GRM 105 600 FT	1,6	0,8	0,5	0,3

Belastungsdiagramm Gitterrinne Typ GRM 105

- 1 Zulässige Kabelrinnen-/leiterbelastung in kN/m ohne Mannlast
- 2 Stützweite in m
- 3 Holmdurchbiegung in mm bei zulässig kN/m
- 4 Belastungsschema beim Prüfverfahren
- Belastungskurve mit Kabelrinne-/leiterbreite in mm
- Holmdurchbiegungskurve je nach Stützweite

Gitterrinne GR-Magic® 105

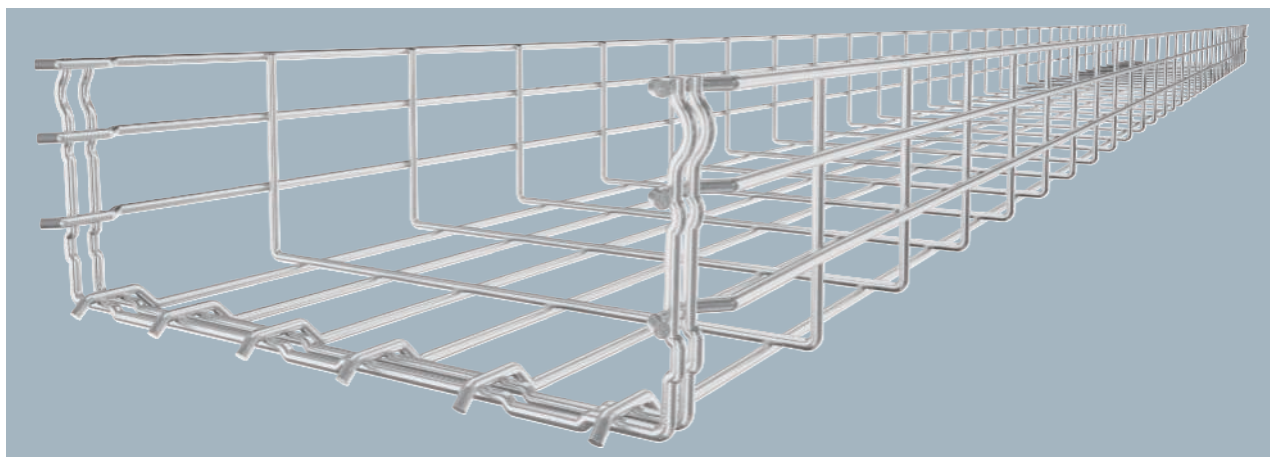

Typ	Breite mm	Draht-Ø mm	Mindestbestellmenge m	Art.-Nr.
GRM 105 100 A2	100	3,9	3	6002451
GRM 105 150 A2	150	3,9	3	6002455
GRM 105 200 A2	200	4,8	3	6002457
GRM 105 300 A2	300	4,8	3	6002460
GRM 105 400 A2	400	4,8	3	6002463
GRM 105 500 A2	500	4,8	3	6002466
GRM 105 600 A2	600	4,8	3	6002469

Gitterrinne mit angeformtem Verbinder in der Seitenhöhe 105 mm.

Magnetische Schirmdämpfung ohne Deckel 15 dB, mit Deckel 25 dB.

Für die Gitterrinne werden keine zusätzlichen Verbinderbauteile benötigt, sie wird einfach ineinandergesteckt. Die Maschenweite beträgt 50 x 100 mm.

Typ	Länge mm	Maß B mm	Nutzquerschnitt cm ²
GRM 105 100 A2	3000	100	82
GRM 105 150 A2	3000	150	130
GRM 105 200 A2	3000	200	175
GRM 105 300 A2	3000	300	268
GRM 105 400 A2	3000	400	363
GRM 105 500 A2	3000	500	459
GRM 105 600 A2	3000	600	554

Abmessungen

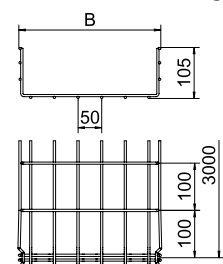

	1,0m kN/m	1,5m kN/m	2,0m kN/m	3,0m kN/m
GRM 105 100 A2	0,8	0,55	0,37	0,25
GRM 105 150 A2	0,8	0,55	0,37	0,25
GRM 105 200 A2	0,8	0,55	0,37	0,25
GRM 105 300 A2	1,1	0,75	0,53	0,3
GRM 105 400 A2	1,1	0,75	0,53	0,3
GRM 105 500 A2	1,25	0,85	0,6	0,3
GRM 105 600 A2	1,25	0,85	0,6	0,3

Belastung

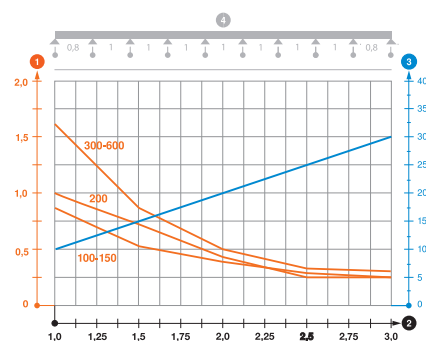

Belastungsdiagramm Gitterrinne Typ GRM 105

- ① Zulässige Kabelrinnen-/leiterbelastung in kN/m ohne Mannlast
- ② Stützweite in m
- ③ Holmdurchbiegung in mm bei zulässig kN/m
- ④ Belastungsschema beim Prüfverfahren
- Belastungskurve mit Kabelrinne-/leiterbreite in mm
- Holmdurchbiegungskurve je nach Stützweite

A4 2B



Gitterrinne GR-Magic® 105

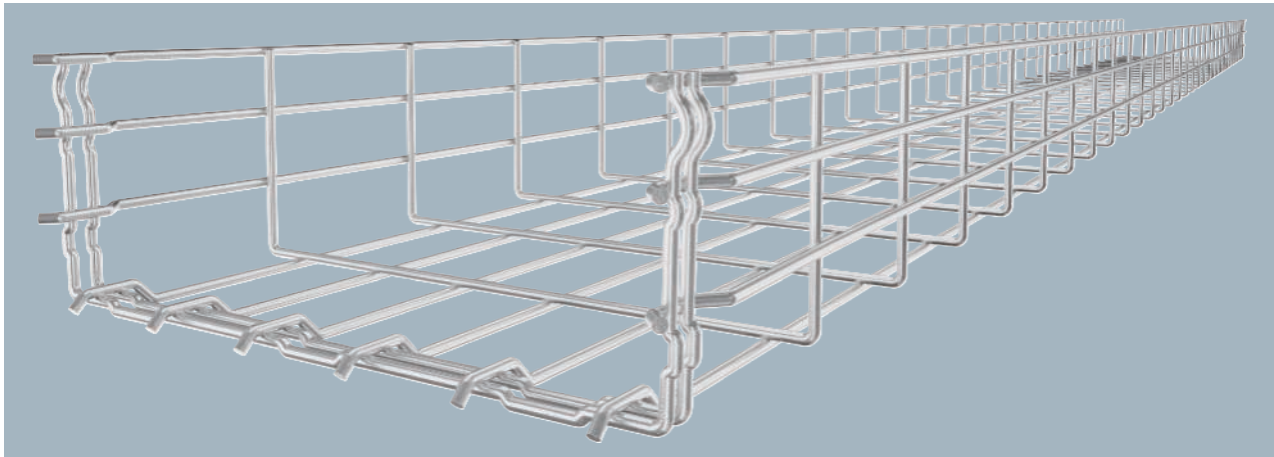

Gitterrinne mit angeformtem Verbinder in der Seitenhöhe 105 mm.
 Magnetische Schirmdämpfung ohne Deckel 15 dB, mit Deckel 25 dB.
 Für die Gitterrinne werden keine zusätzlichen Verbinderteile benötigt, sie wird einfach ineinandergesteckt. Die Maschenweite beträgt 50 x 100 mm.

Typ	Breite mm	Draht-Ø mm	Mindestbestellmenge m	Art.-Nr.
GRM 105 100 A4	100	3,9	3	6002475
GRM 105 150 A4	150	3,9	3	6002476
GRM 105 200 A4	200	4,8	3	6002477
GRM 105 300 A4	300	4,8	3	6002479
GRM 105 400 A4	400	4,8	3	6002481
GRM 105 500 A4	500	4,8	3	6002483
GRM 105 600 A4	600	4,8	3	6002485

Abmessungen

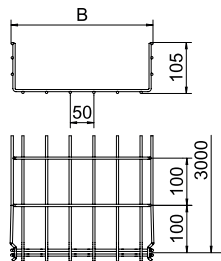

Typ	Länge mm	Maß B mm	Nutzquerschnitt cm²
GRM 105 100 A4	3000	100	82
GRM 105 150 A4	3000	150	130
GRM 105 200 A4	3000	200	175
GRM 105 300 A4	3000	300	268
GRM 105 400 A4	3000	400	363
GRM 105 500 A4	3000	500	459
GRM 105 600 A4	3000	600	554

Belastung

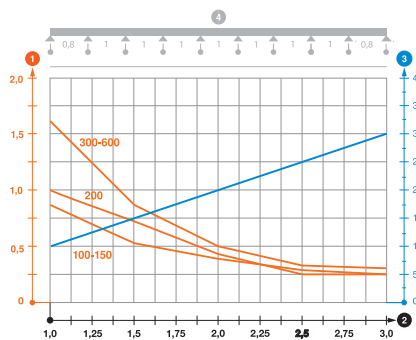

	1,0m kN/m	1,5m kN/m	2,0m kN/m	3,0m kN/m
GRM 105 100 A4	0,8	0,55	0,37	0,25
GRM 105 150 A4	0,8	0,55	0,37	0,25
GRM 105 200 A4	0,8	0,55	0,37	0,25
GRM 105 300 A4	1,1	0,75	0,53	0,3
GRM 105 400 A4	1,1	0,75	0,53	0,3
GRM 105 500 A4	1,25	0,85	0,6	0,3
GRM 105 600 A4	1,25	0,85	0,6	0,3

Belastungsdiagramm Gitterrinne Typ GRM 105

- 1 Zulässige Kabelrinnen-/leiterbelastung in kN/m ohne Mannlast
- 2 Stützweite in m
- 3 Holmdurchbiegung in mm bei zulässig kN/m
- 4 Belastungsschema beim Prüfverfahren
- Belastungskurve mit Kabelrinne-/leiterbreite in mm
- Holmdurchbiegungskurve je nach Stützweite

Trennsteg 85

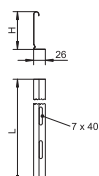

Typ	Maß H mm	Blech-stärke mm	Maß L mm	Mindest-bestell-menge m	Art.-Nr.
TSG 85 FS	85	0,75	3000	3	6062114
TSG 85 DD	85	0,75	3000	3	6062331

Trennsteg zur Trennung von Kabeln und Leitungen mit unterschiedlichen Spannungen oder Funktionen.

Trennsteg 85

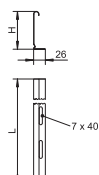

Typ	Maß H mm	Blech-stärke mm	Maß L mm	Mindest-bestell-menge m	Art.-Nr.
TSG 85 A2	85	0,75	3000	3	6062173

Trennsteg zur Trennung von Kabeln und Leitungen mit unterschiedlichen Spannungen oder Funktionen.

Trennstegverbinder



Typ	Mindest-bestell-menge Stück	Art.-Nr.
TSGV A2	10	6067970

Trennstegverbinder zur schraubenlosen Verbindung des Trennstegs TSG in allen Seitenhöhen.

Klemmstück für Trennstegbefestigung in GRM

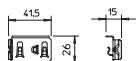

Typ	Mindest-bestell-menge Stück	Art.-Nr.
KS GR A2	30	6062282

Klemmstück zur schraubenlosen Befestigung von Trennstegen in Gitterrinnen.

Klemmstück GKT 38

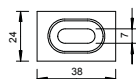
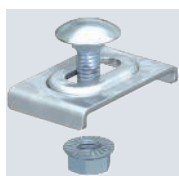

Typ	Mindest-bestell-menge Stück	Art.-Nr.
GKT 38 G	20	6017037

Inklusive Schraube FRS M6 x 20 mit Kombimutter.
Klemmstück zur Befestigung von Trennstegen in Gitterrinnen.

St FT



	Mindestbestellmenge		Art.-Nr.
Typ	Stück		
GKT 38 FT	20		6017061

Klemmstück GKT 38

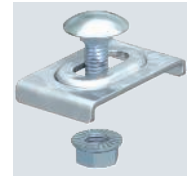
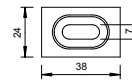

Inklusive Schraube FRS M6 x 20 mit Kombimutter.
Klemmstück zur Befestigung von Trennstegen in Gitterrinnen.

A2 A4 2B



	Mindestbestellmenge		Art.-Nr.
Typ	Stück		
GKT 38 A2	20		6017045
GKT 38 A4	10		6017092

Klemmstück GKT 38

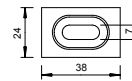

Inklusive Schraube FRS M6 x 20 mit Kombimutter.
Klemmstück zur Befestigung von Trennstegen in Gitterrinnen.

Schwere Gitterrinne SGR 105



Typ	Breite mm	Draht- Ø mm	Mindest- bestell- menge m	Art.-Nr.
SGR 105 150 FT	150	6	3	6003175
SGR 105 200 FT	200	6	3	6003214
SGR 105 300 FT	300	6	3	6003309
SGR 105 400 FT	400	6	3	6003402
SGR 105 500 FT	500	6	3	6003515
SGR 105 600 FT	600	6	3	6003616

Gitterrinne aus punktgeschweißten Stahldrähten mit der Seitenhöhe 105 mm.
Magnetische Schirmdämpfung ohne Deckel 15 dB, mit Deckel 25 dB.
Die Maschenweite beträgt 50 x 100 mm.

Typ	Länge mm	Maß B mm	Nutz- quer- schnitt cm ²
SGR 105 150 FT	3000	150	130
SGR 105 200 FT	3000	200	175
SGR 105 300 FT	3000	300	268
SGR 105 400 FT	3000	400	363
SGR 105 500 FT	3000	500	459
SGR 105 600 FT	3000	600	554

Abmessungen

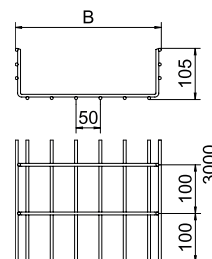

	1,0m kN/m	1,5m kN/m	2,0m kN/m	3,0m kN/m	4,0m kN/m
SGR 105 150 FT	3,1	1,75	1,15	0,6	0,4
SGR 105 200 FT	3,1	1,75	1,15	0,6	0,4
SGR 105 300 FT	3,1	1,75	1,15	0,6	0,4
SGR 105 400 FT	3,5	1,9	1,2	0,7	0,45
SGR 105 500 FT	3,8	2	1,3	0,75	0,45
SGR 105 600 FT	4,1	2,2	1,35	0,8	0,45

Belastung

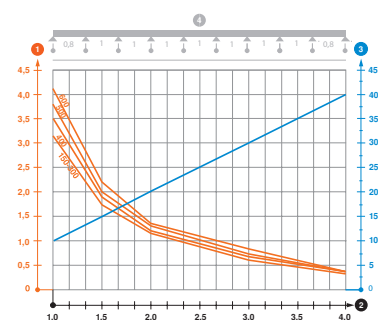

Belastungsdiagramm Gitterrinne Typ SGR 105

- ① Zulässige Kabelrinnen-/leiterbelastung in kN/m ohne Mannlast
- ② Stützweite in m
- ③ Holmdurchbiegung in mm bei zulässig kN/m
- ④ Belastungsschema beim Prüfverfahren
- Belastungskurve mit Kabelrinne-/leiterbreite in mm
- Holmdurchbiegungskurve je nach Stützweite

A2 2B



Schwere Gitterrinne SGR 105

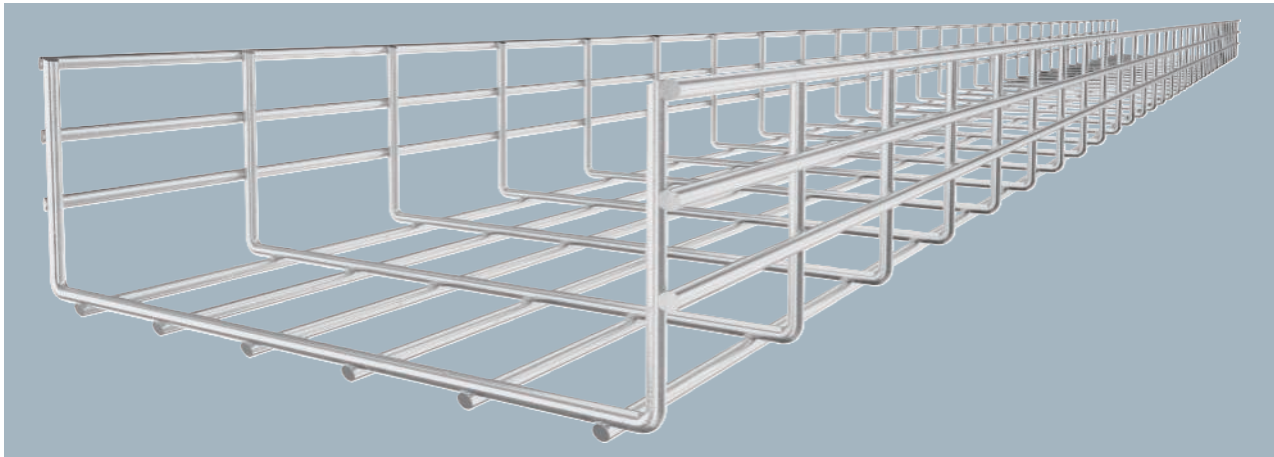

Gitterrinne aus punktgeschweißten Stahldrähten mit der Seitenhöhe 105 mm.
 Magnetische Schirmdämpfung ohne Deckel 15 dB, mit Deckel 25 dB.
 Die Maschenweite beträgt 50 x 100 mm.

Typ	Breite mm	Draht-Ø mm	Mindestbestellmenge m	Art.-Nr.
SGR 105 150 A2	150	6	3	6003623
SGR 105 200 A2	200	6	3	6003625
SGR 105 300 A2	300	6	3	6003627
SGR 105 400 A2	400	6	3	6003629
SGR 105 500 A2	500	6	3	6003631
SGR 105 600 A2	600	6	3	6003633

Abmessungen

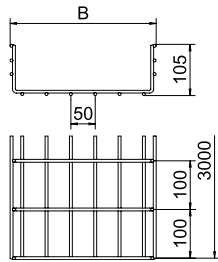

Typ	Länge mm	Maß B mm	Nutzquerschnitt cm ²
SGR 105 150 A2	3000	150	130
SGR 105 200 A2	3000	200	175
SGR 105 300 A2	3000	300	268
SGR 105 400 A2	3000	400	363
SGR 105 500 A2	3000	500	459
SGR 105 600 A2	3000	600	554

Belastung

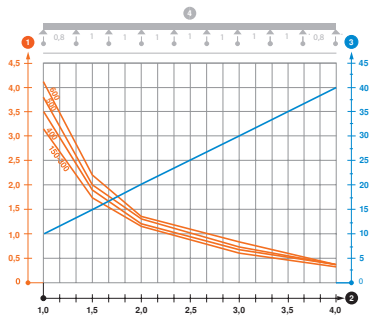

	1,0m kN/m	1,5m kN/m	2,0m kN/m	3,0m kN/m	4,0m kN/m
SGR 105 150 A2	3,1	1,75	1,15	0,6	0,4
SGR 105 200 A2	3,1	1,75	1,15	0,6	0,4
SGR 105 300 A2	3,1	1,75	1,15	0,6	0,4
SGR 105 400 A2	3,5	1,9	1,2	0,7	0,45
SGR 105 500 A2	3,8	2	1,3	0,75	0,45
SGR 105 600 A2	4,1	2,2	1,35	0,8	0,45

Belastungsdiagramm Gitterrinne Typ SGR 105

- 1 Zulässige Kabelrinnen-/leiterbelastung in kN/m ohne Mannlast
- 2 Stützweite in m
- 3 Holmdurchbiegung in mm bei zulässig kN/m
- 4 Belastungsschema beim Prüfverfahren
- Belastungskurve mit Kabelrinne-/leiterbreite in mm
- Holmdurchbiegungskurve je nach Stützweite

Schwere Gitterrinne SGR 155

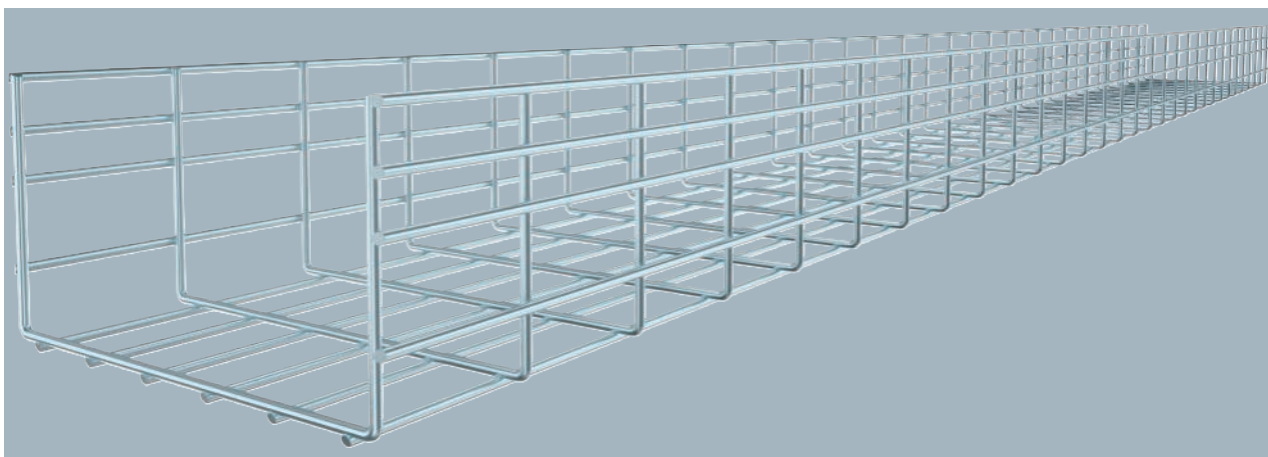

Typ	Breite mm	Draht- Ø mm	Mindest- bestell- menge m	Art.-Nr.
SGR 155 300 G	300	6	3	6003681
SGR 155 500 G	500	6	3	6003685
SGR 155 600 G	600	6	3	6003687

Gitterrinne aus punktgeschweißten Stahldrähten mit der Seitenhöhe 155 mm.
Magnetische Schirmdämpfung ohne Deckel 15 dB, mit Deckel 25 dB.
Die Maschenweite beträgt 50 x 100 mm.

Typ	Länge mm	Maß B mm	Nutz- quer- schnitt cm ²
SGR 155 300 G	3000	300	438
SGR 155 500 G	3000	500	738
SGR 155 600 G	3000	600	888

Abmessungen

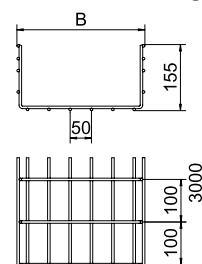

	1,0m kN/m	1,5m kN/m	2,0m kN/m	3,0m kN/m	4,0m kN/m
SGR 155 300 G	4,1	2,4	1,55	0,95	0,6
SGR 155 500 G	4,5	2,6	1,6	1	0,65
SGR 155 600 G	4,9	3,2	2,2	1,25	0,8

Belastung

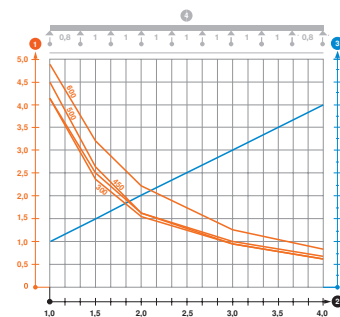

Belastungsdiagramm Gitterrinne Typ SGR 155

- ① Zulässige Kabelrinnen-/leiterbelastung in kN/m ohne Mannlast
- ② Stützweite in m
- ③ Holmdurchbiegung in mm bei zulässig kN/m
- ④ Belastungsschema beim Prüfverfahren
- Belastungskurve mit Kabelrinne-/leiterbreite in mm
- Holmdurchbiegungskurve je nach Stützweite

St FT



Schwere Gitterrinne SGR 155

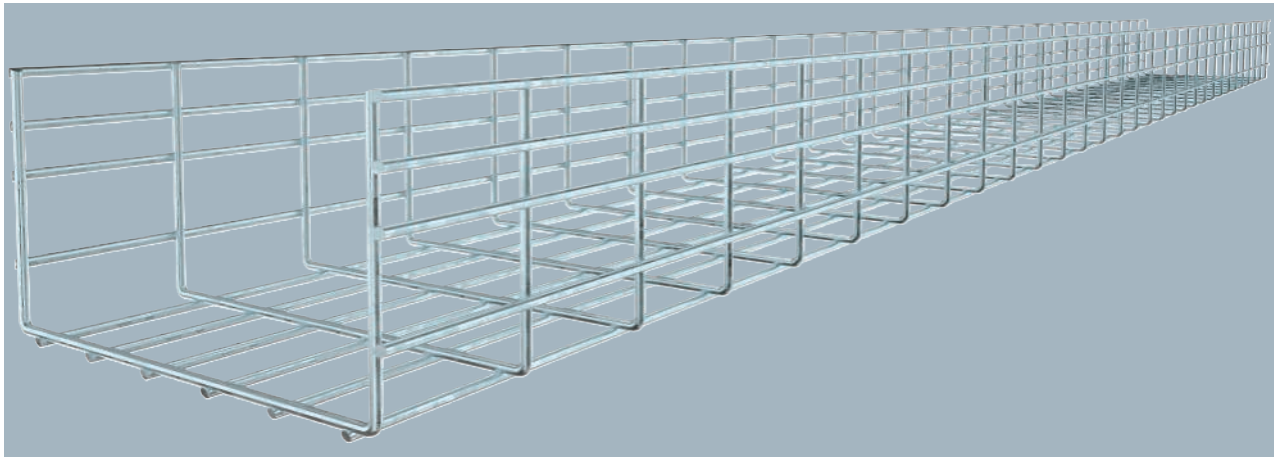

Gitterrinne aus punktgeschweißten Stahldrähten mit der Seitenhöhe 155 mm.
 Magnetische Schirmdämpfung ohne Deckel 15 dB, mit Deckel 25 dB.
 Die Maschenweite beträgt 50 x 100 mm.

Typ	Breite mm	Draht-Ø mm	Mindestbestellmenge m	Art.-Nr.
SGR 155 300 FT	300	6	3	6003692
SGR 155 500 FT	500	6	3	6003696
SGR 155 600 FT	600	6	3	6003698

Abmessungen

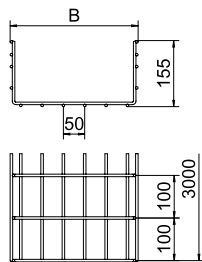

Typ	Länge mm	Maß B mm	Nutzquerschnitt cm ²
SGR 155 300 FT	3000	300	438
SGR 155 500 FT	3000	500	738
SGR 155 600 FT	3000	600	888

Belastung

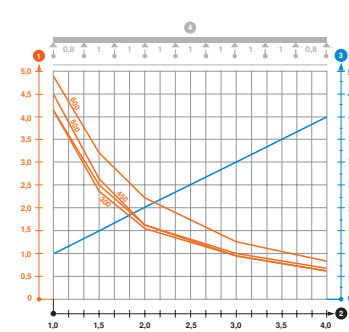

	1,0m kN/m	1,5m kN/m	2,0m kN/m	3,0m kN/m	4,0m kN/m
SGR 155 300 FT	4,1	2,4	1,55	0,95	0,6
SGR 155 500 FT	4,5	2,6	1,6	1	0,65
SGR 155 600 FT	4,9	3,2	2,2	1,25	0,8

Belastungsdiagramm Gitterrinne Typ SGR 155

- 1 Zulässige Kabelrinnen-/leiterbelastung in kN/m ohne Mannlast
- 2 Stützweite in m
- 3 Holmdurchbiegung in mm bei zulässig kN/m
- 4 Belastungsschema beim Prüfverfahren
- Belastungskurve mit Kabelrinne-/leiterbreite in mm
- Holmdurchbiegungskurve je nach Stützweite

Industrieanlagen - Kabeltragsysteme / de / 2025/02/05 14:37:27 (LLExport_03684) / 2025/02/05 14:37:50 14:37:50

Gitterrinnen

Systembeschreibung

C-Gitterrinne



Das C-Gitterrinnensystem von OBO Bettermann erfüllt höchste Anforderungen an Tragfähigkeit und Vielseitigkeit. Durch die C-Form sind Stützweiten bis drei Meter realisierbar. Dieses System mit der Seitenhöhe 50 mm stellt mit dem optimierten Systemzubehör wie Klemmstücke, Schnellverbinder, Trennstege, Abhängeprofile,

Montagewinkel etc. eine ideale Ergänzung zum gesamten Gitterrinnensystem dar. Es findet Anwendung sowohl in der Industrie als auch in allen weiteren Bereichen der professionellen Elektroinstallation.



Montagehilfe

C-Gitterrinne



Längsverbinding C-Gitterrinne
Herstellen einer Längsverbinding bei C-Gitterrinnen mit Stoßstellenverbinder Typ GSV 34.

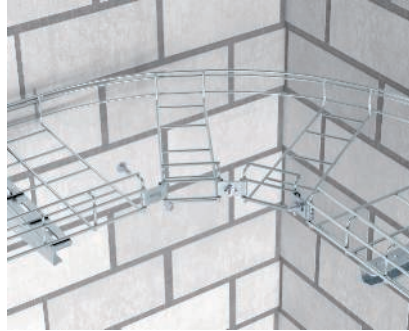

Horizontalbögen
Realisierung eines Horizontalbogens bei C-Gitterrinnen mit Eckverbinder Typ GEV 36.



Vertikaler Bogen
Vertikale Bogenmontage mit Montagewinkel 90°.



C-Gitterrinne CGR 50

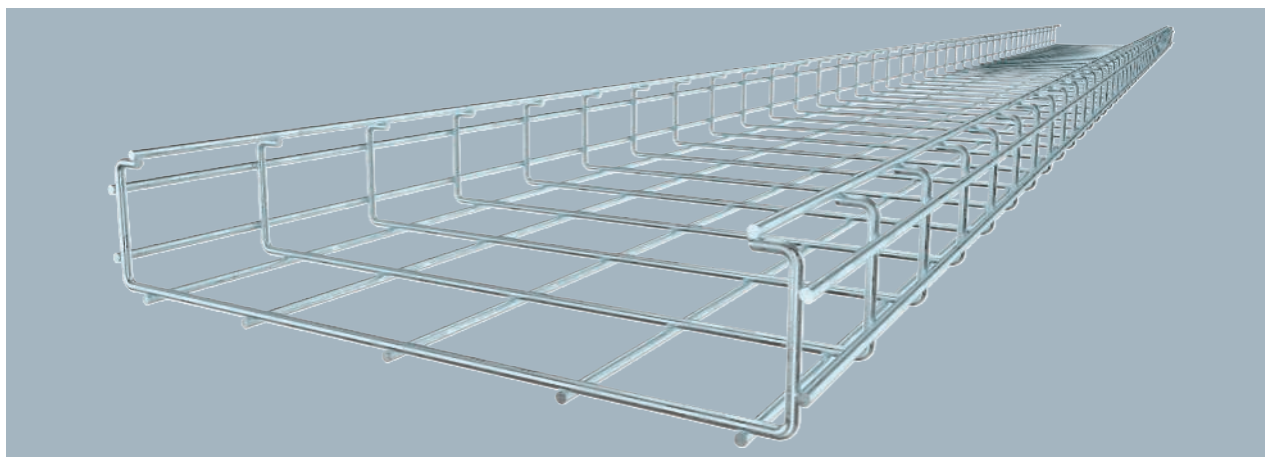

Typ	Seitenhöhe mm	Draht-Ø mm	Mindestbestellmenge m	Art.-Nr.
CGR 50 50 FT	50	4,5	3	6017428
CGR 50 100 FT	50	4,5	3	6017436
CGR 50 200 FT	50	4,5	3	6017444
CGR 50 300 FT	50	4,5	3	6017452
CGR 50 400 FT	50	4,5	3	6017460

Gitterrinne in C-Form aus punktgeschweißten Stahldrähten mit der Seitenhöhe 50 mm.
Magnetische Schirmdämpfung 15 dB.

Typ	Länge mm	Maß A mm	Maß B mm	Nutzquerschnitt cm ²
CGR 50 50 FT	3000	26	67	13
CGR 50 100 FT	3000	76	117	34
CGR 50 200 FT	3000	176	217	75
CGR 50 300 FT	3000	276	317	116
CGR 50 400 FT	3000	376	417	157

Abmessungen

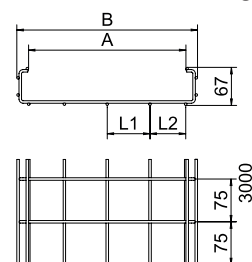

	1,0m kN/m	1,5m kN/m	2,0m kN/m
CGR 50 50 FT	0,95	0,6	0,35
CGR 50 100 FT	0,95	0,6	0,35
CGR 50 200 FT	1,1	0,7	0,4
CGR 50 300 FT	1,1	0,7	0,4
CGR 50 400 FT	1,1	0,7	0,4

Belastung

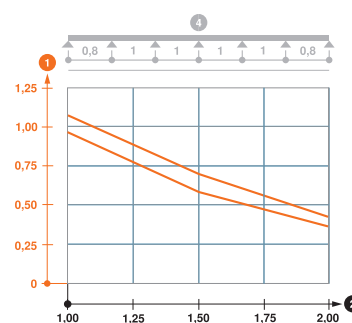

Belastungsdiagramm C-Gitterrinne Typ CGR 50

- ① Zulässige Kabelrinnen-/leiterbelastung in kN/m ohne Mannlast
- ② Stützweite in m
- ③ Holmdurchbiegung in mm bei zulässig kN/m
- ④ Belastungsschema beim Prüfverfahren
- Belastungskurve mit Kabelrinne-/leiterbreite in mm
- Holmdurchbiegungskurve je nach Stützweite

A2 2B



C-Gitterrinne CGR 50

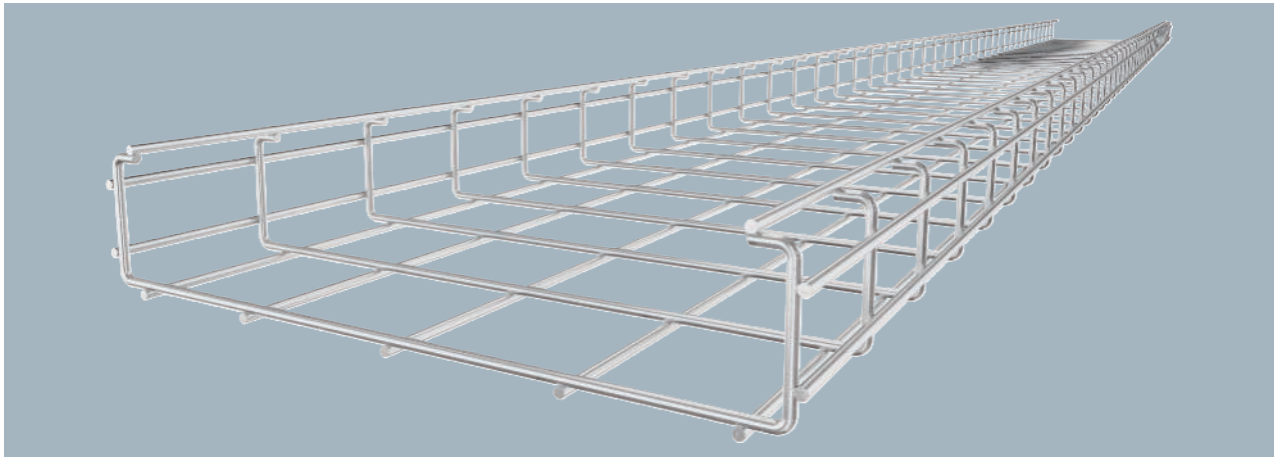

Gitterrinne in C-Form aus punktgeschweißten Stahldrähten in der Seitenhöhe 50 mm.
Magnetische Schirmdämpfung 15 dB.

Typ	Seitenhöhe mm	Draht-Ø mm	Mindestbestellmenge m	Art.-Nr.
CGR 50 50 A2	50	4,5	3	6016200
CGR 50 100 A2	50	4,5	3	6016235
CGR 50 200 A2	50	4,5	3	6016251
CGR 50 300 A2	50	4,5	3	6016253
CGR 50 400 A2	50	4,5	3	6016255

Abmessungen

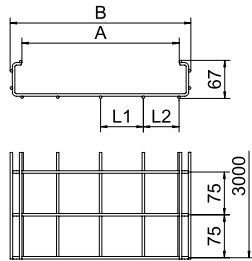

Typ	Länge mm	Maß A mm	Maß B mm	Nutzquerschnitt cm ²
CGR 50 50 A2	3000	26	67	13
CGR 50 100 A2	3000	76	117	33
CGR 50 200 A2	3000	176	217	74
CGR 50 300 A2	3000	276	317	116
CGR 50 400 A2	3000	376	417	157

Belastung

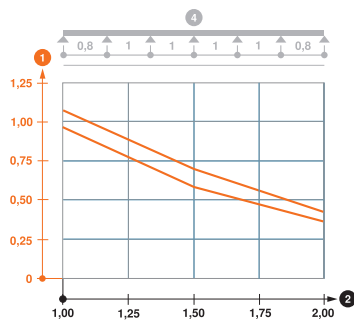

	1,0m kN/m	1,5m kN/m	2,0m kN/m
CGR 50 50 A2	0,95	0,6	0,35
CGR 50 100 A2	0,95	0,6	0,35
CGR 50 200 A2	1,1	0,7	0,4
CGR 50 300 A2	1,1	0,7	0,4
CGR 50 400 A2	1,1	0,7	0,4

Belastungsdiagramm C-Gitterrinne CGR 50 VA

- 1 Zulässige Kabelrinnen-/leiterbelastung in kN/m ohne Mannlast
- 2 Stützweite in m
- 3 Holmdurchbiegung in mm bei zulässig kN/m
- 4 Belastungsschema beim Prüfverfahren
- Belastungskurve mit Kabelrinne-/leiterbreite in mm
- Holmdurchbiegungskurve je nach Stützweite

Systembeschreibung

G-Gitterrinne Magic

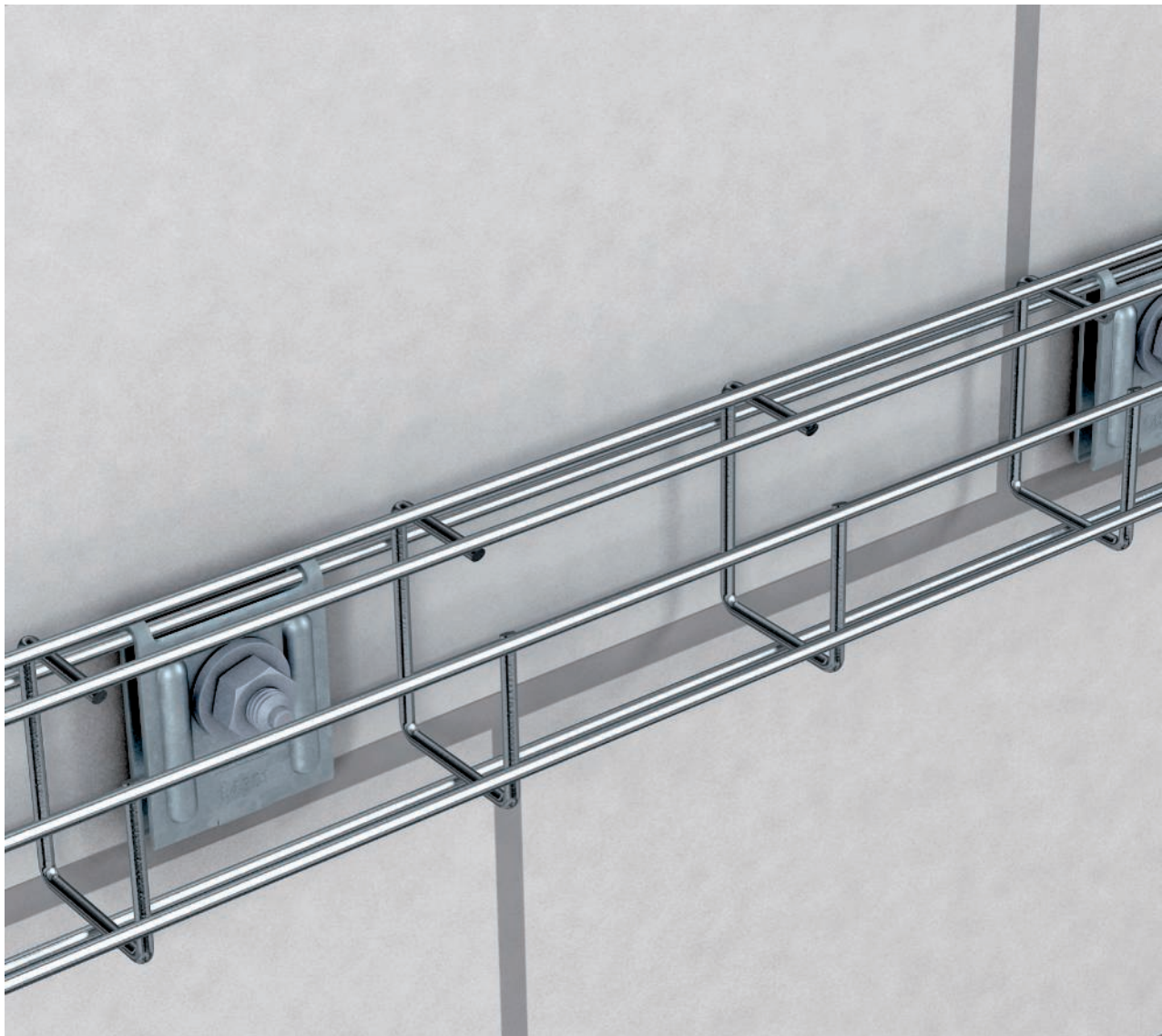

Die G-Gitterrinne Magic ist die ideale Erweiterung der Magic-Lösungen im Bereich der Gitterrinnensysteme von OBO Bettermann. Durch die schnelle Magic-Verbindung wird nun auch im G-Gitterrinnensystem eine schraubenlose und montagefreundliche Variante angeboten. Auch bei der Zwischendeckenmontage eine optimale Alternative

durch die direkte Wand- oder Deckenmontage. Die G-Gitterrinne Magic ist in vier Größen und drei Oberflächen erhältlich und bietet somit optimale Lösungen für die unterschiedlichsten Aufgabenstellungen.



Montagehilfe

G-Gitterrinne Magic

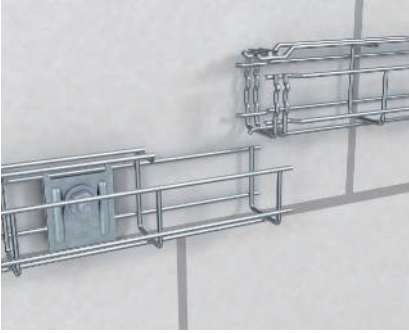

Längsverbinding G-Gitterrinne Magic
Herstellen einer schraubenlosen Längsverbinding bei der G-Gitterrinne Typ G GRM durch Ineinanderstecken zweier Lieferlängen.

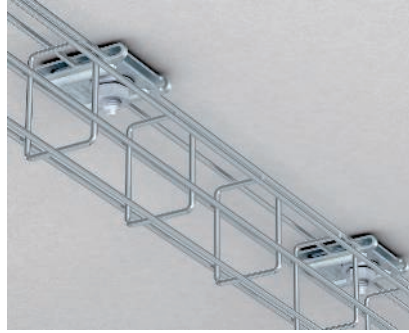

Direkte Deckenmontage
Direkte Deckenmontage der G-Gitterrinne Magic mittels Klemmstück Typ K 12 1818.



Wandbefestigung von G-Gitterrinnen
Wandbefestigung von G-Gitterrinnen mit Wandhalter Typ K 12 1818.



G-Gitterrinne Magic® 50

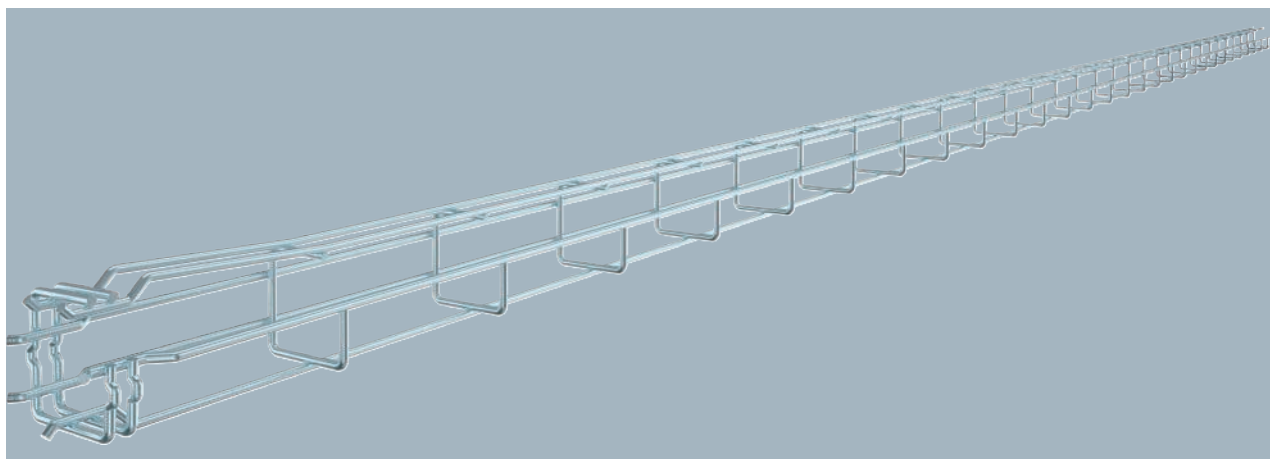

Typ	Seitenhöhe mm	Draht- Ø mm	Mindest- bestell- menge m	Art.-Nr.
G-GRM 50 50 G	50	3,9	3	6005535

Gitterrinne in G-Form aus punktgeschweißten Stahldrähten mit unterschiedlichen Seitenhöhen und Breiten. Direkte Wand- und Deckenmontage möglich. Belastungsangaben zu den unterschiedlichen Verlegearten sind auf Anfrage erhältlich.

Magnetische Schirmdämpfung 15 dB.

Typ	Länge mm	Maß B mm	Maß H mm	Maß C mm	Maß A mm
G-GRM 50 50 G	3000	55	55	33	38

Abmessungen

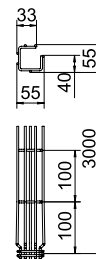

G-GRM 50/50	Stützabstand [m]			
	Belastung [kN/m]			
Befestigungs Variante	1	1,5	2	2,5
Wandbefestigung K12 1818	0,2	0,15	0,1	0,05
Deckenbefestigung K12 1818	0,25	0,2	0,10	0,05

Belastung

St FT

G-Gitterrinne Magic® 50

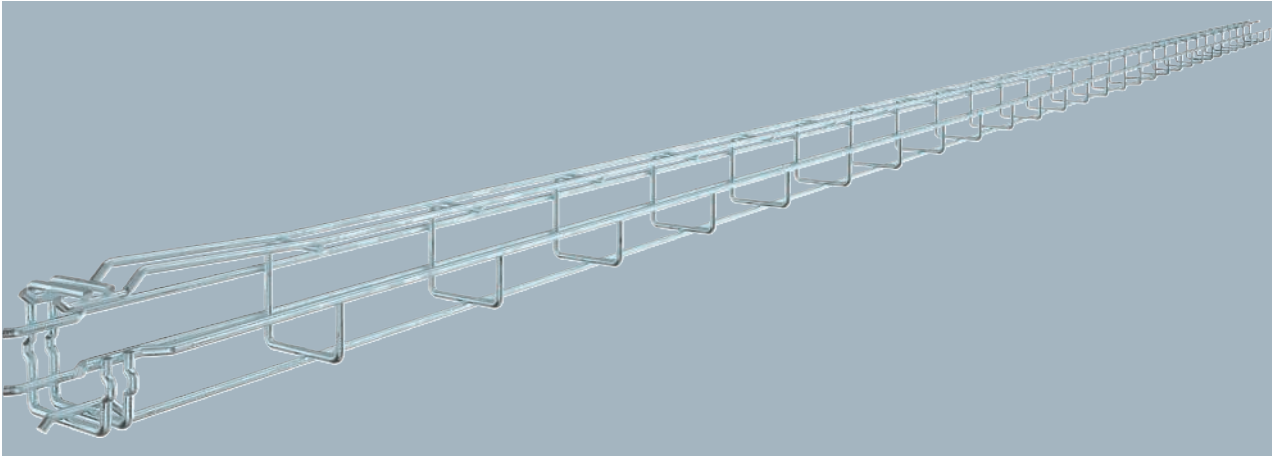

Gitterrinne in G-Form aus punktgeschweißten Stahldrähten mit unterschiedlichen Seitenhöhen und Breiten. Direkte Wand- und Deckenmontage möglich. Belastungsangaben zu den unterschiedlichen Verlegearten sind auf Anfrage erhältlich.

Magnetische Schirmdämpfung 15 dB.

Typ	Seitenhöhe mm	Draht- Ø mm	Mindest- bestell- menge m	Art.-Nr.
G-GRM 50 50 FT	50	3,9	3	6005520

Abmessungen

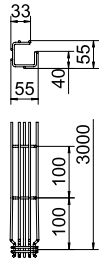

Typ	Länge mm	Maß B mm	Maß H mm	Maß C mm	Maß A mm
G-GRM 50 50 FT	3000	55	55	33	38

Belastung

Befestigungs Variante	G-GRM 50/50			
	Stützabstand [m]			
	Belastung [kN/m]			
	1	1,5	2	2,5
Wandbefestigung K12 1818	0,2	0,15	0,1	0,05
Deckenbefestigung K12 1818	0,25	0,2	0,10	0,05



G-Gitterrinne Magic® 50

A2 2B

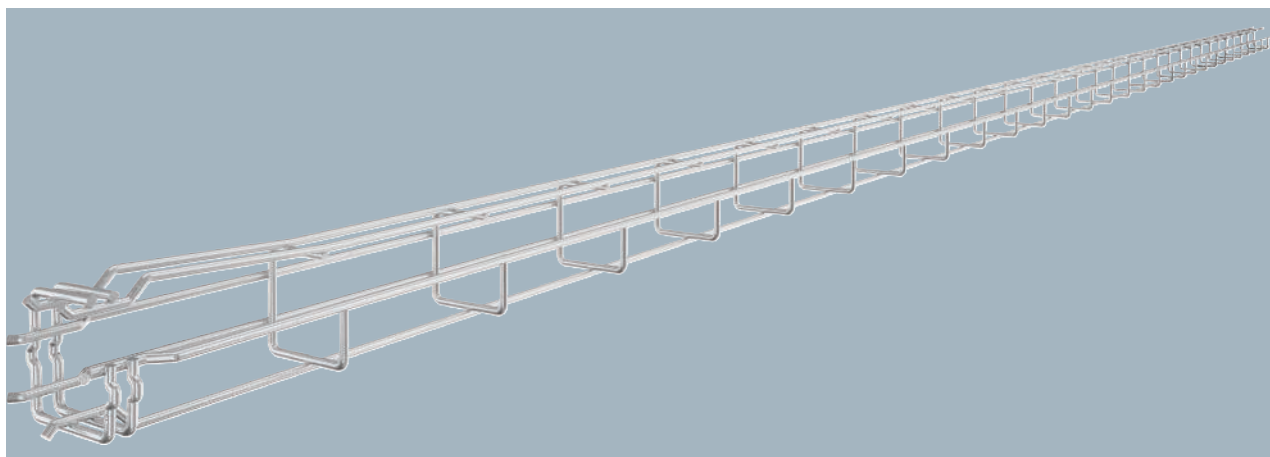

Typ	Seitenhöhe mm	Draht-Ø mm	Mindestbestellmenge m	Art.-Nr.
G-GRM 50 50 A2	50	3,9	3	6005550

Gitterrinne in G-Form aus punktgeschweißten Stahldrähten mit unterschiedlichen Seitenhöhen und Breiten. Direkte Wand- und Deckenmontage möglich. Belastungsangaben zu den unterschiedlichen Verlegearten sind auf Anfrage erhältlich.

Magnetische Schirmdämpfung 15 dB.

Typ	Länge mm	Maß B mm	Maß H mm	Maß C mm	Maß A mm
G-GRM 50 50 A2	3000	55	55	33	38

Abmessungen

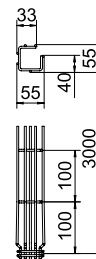

G-GRM 50/50	Stützabstand [m]			
	Belastung [kN/m]			
Befestigungs Variante	1	1,5	2	2,5
Wandbefestigung K12 1818	0,2	0,15	0,1	0,05
Deckenbefestigung K12 1818	0,25	0,2	0,10	0,05

Belastung

A4 2B

G-Gitterrinne Magic® 50

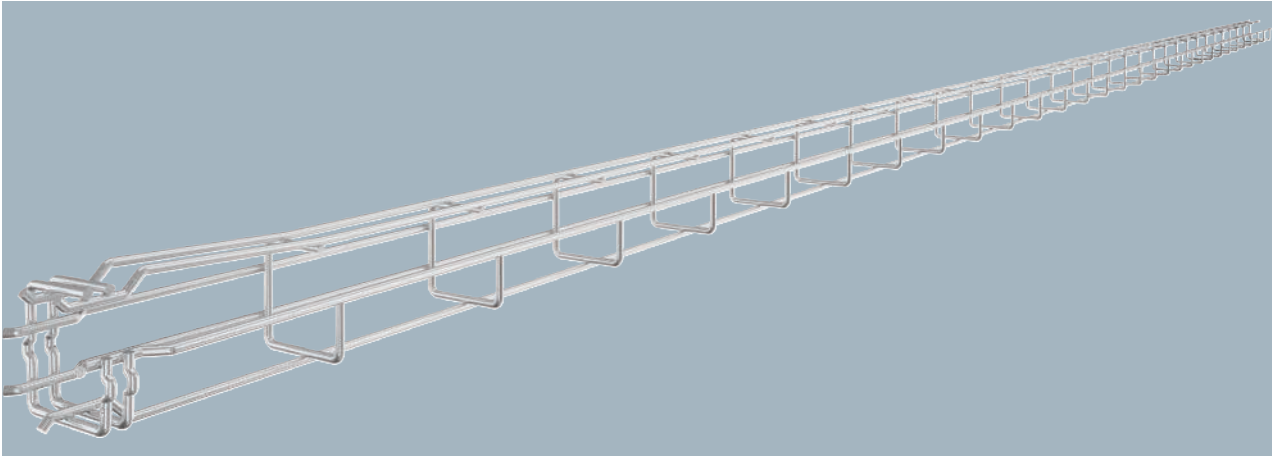

Gitterrinne in G-Form aus punktgeschweißten Stahldrähten mit unterschiedlichen Seitenhöhen und Breiten. Direkte Wand- und Deckenmontage möglich. Belastungsangaben zu den unterschiedlichen Verlegearten sind auf Anfrage erhältlich.

Magnetische Schirmdämpfung 15 dB.

Typ	Seitenhöhe mm	Draht- Ø mm	Mindest- bestell- menge m	Art.-Nr.
G-GRM 50 50 A4	50	3,9	3	6005565

Abmessungen

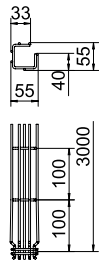

Typ	Länge mm	Maß B mm	Maß H mm	Maß C mm	Maß A mm
G-GRM 50 50 A4	3000	55	55	33	38

Belastung

G-GRM 50/50	Stützabstand [m]			
	Belastung [kN/m]			
Befestigungs Variante	1	1,5	2	2,5
Wandbefestigung K12 1818	0,2	0,15	0,1	0,05
Deckenbefestigung K12 1818	0,25	0,2	0,10	0,05

G-Gitterrinne Magic® 75

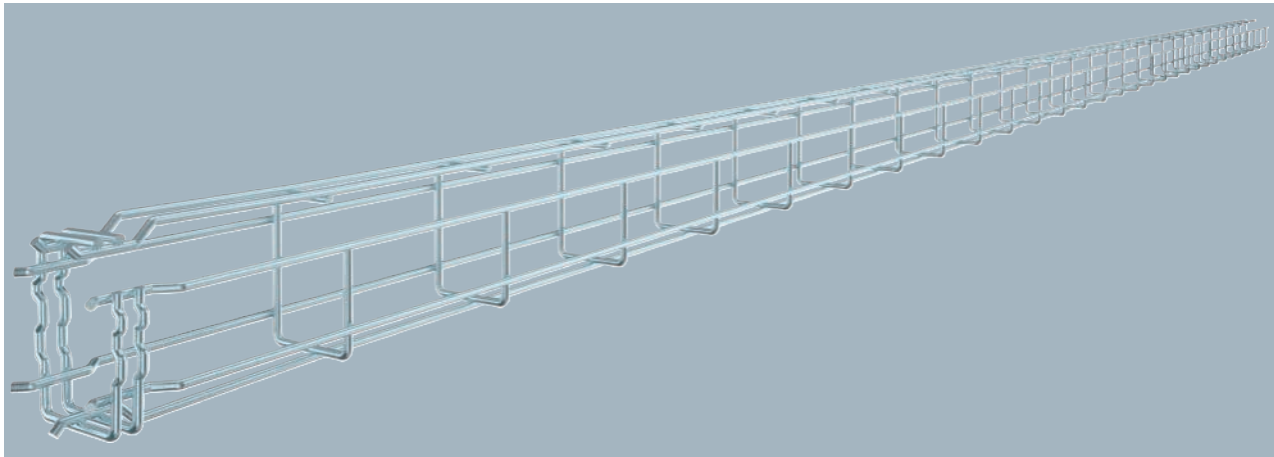

Typ	Seitenhöhe mm	Draht- Ø mm	Mindest- bestell- menge m	Art.-Nr.
G-GRM 75 50 G	75	3,9	3	6005538

Gitterrinne in G-Form aus punktgeschweißten Stahldrähten mit unterschiedlichen Seitenhöhen und Breiten. Direkte Wand- und Deckenmontage möglich. Belastungsangaben zu den unterschiedlichen Verlegearten sind auf Anfrage erhältlich.

Magnetische Schirmdämpfung 15 dB.

Typ	Länge mm	Maß B mm	Maß H mm	Maß C mm	Maß A mm
G-GRM 75 50 G	3000	53	73	38	53

Abmessungen

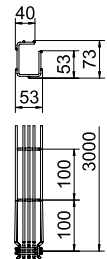

G-GRM 75/50		Stützabstand[m]		
		Belastung [kN/m]		
Befestigungs Variante		1,5	2	2,5
Wandbefestigung K12 1818	0,3	0,2	0,15	0,1
Deckenbefestigung K12 1818	0,35	0,2	0,15	0,1

Belastung

St FT

G-Gitterrinne Magic® 75

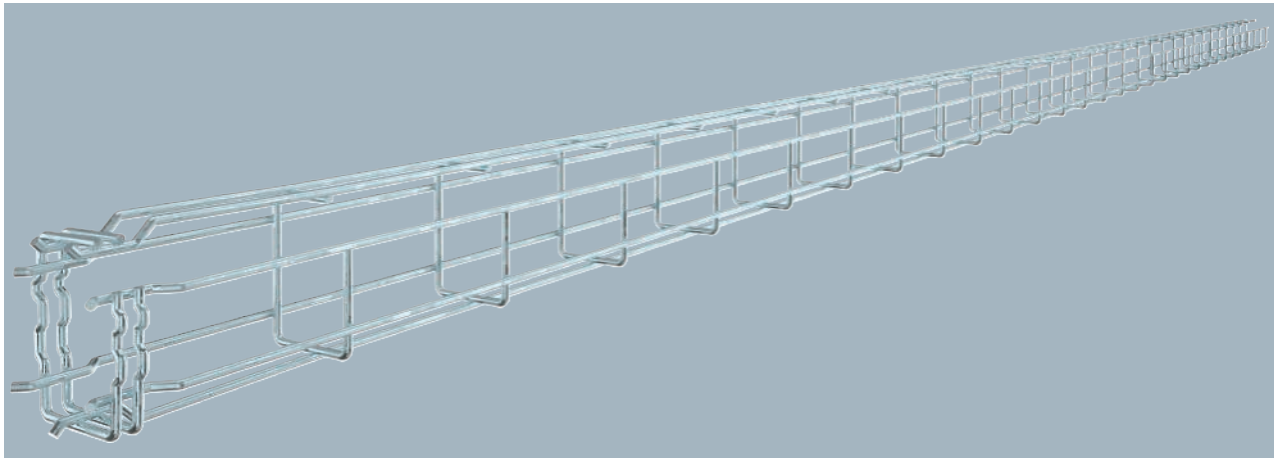

Gitterrinne in G-Form aus punktgeschweißten Stahldrähten mit unterschiedlichen Seitenhöhen und Breiten. Direkte Wand- und Deckenmontage möglich. Belastungsangaben zu den unterschiedlichen Verlegearten sind auf Anfrage erhältlich.
Magnetische Schirmdämpfung 15 dB.

Typ	Seitenhöhe mm	Draht-Ø mm	Mindestbestellmenge m	Art.-Nr.
G-GRM 75 50 FT	75	3,9	3	6005523

Abmessungen

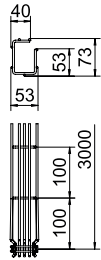

Typ	Länge mm	Maß B mm	Maß H mm	Maß C mm	Maß A mm
G-GRM 75 50 FT	3000	53	73	38	53

Belastung

G-GRM 75/50		Stützabstand[m]		
		Belastung [kN/m]		
Befestigungs Variante	1	1,5	2	2,5
Wandbefestigung K12 1818	0,3	0,2	0,15	0,1
Deckenbefestigung K12 1818	0,35	0,2	0,15	0,1

G-Gitterrinne Magic® 75

A2 2B

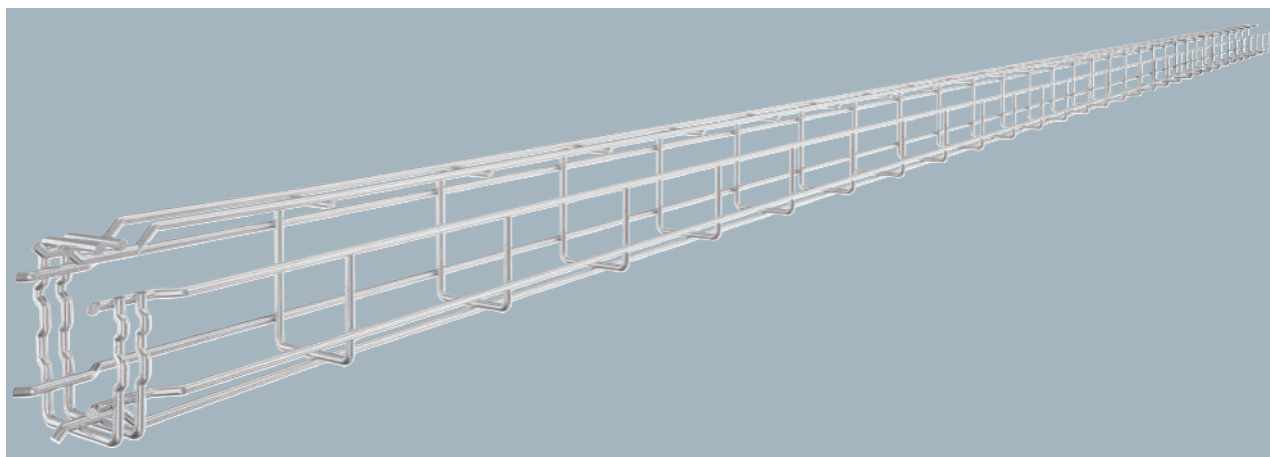

Typ	Seitenhöhe mm	Draht- Ø mm	Mindest- bestell- menge m	Art.-Nr.
G-GRM 75 50 A2	75	3,9	3	6005553

Gitterrinne in G-Form aus punktgeschweißten Stahldrähten mit unterschiedlichen Seitenhöhen und Breiten. Direkte Wand- und Deckenmontage möglich. Belastungsangaben zu den unterschiedlichen Verlegearten sind auf Anfrage erhältlich.

Magnetische Schirmdämpfung 15 dB.

Typ	Länge mm	Maß B mm	Maß H mm	Maß C mm	Maß A mm
G-GRM 75 50 A2	3000	53	73	38	53

Abmessungen

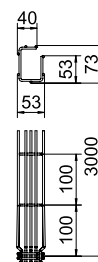

G-GRM 75/50		Stützabstand[m]		
Befestigungs Variante	Belastung [kN/m]	1	2	2,5
Ausleger MWAG 12-11	-	-	-	-
Wandbefestigung K12 1818	0,3	0,2	0,15	0,1
Deckenbefestigung K12 1818	0,35	0,2	0,15	0,1

Belastung

A4 2B

G-Gitterrinne Magic® 75

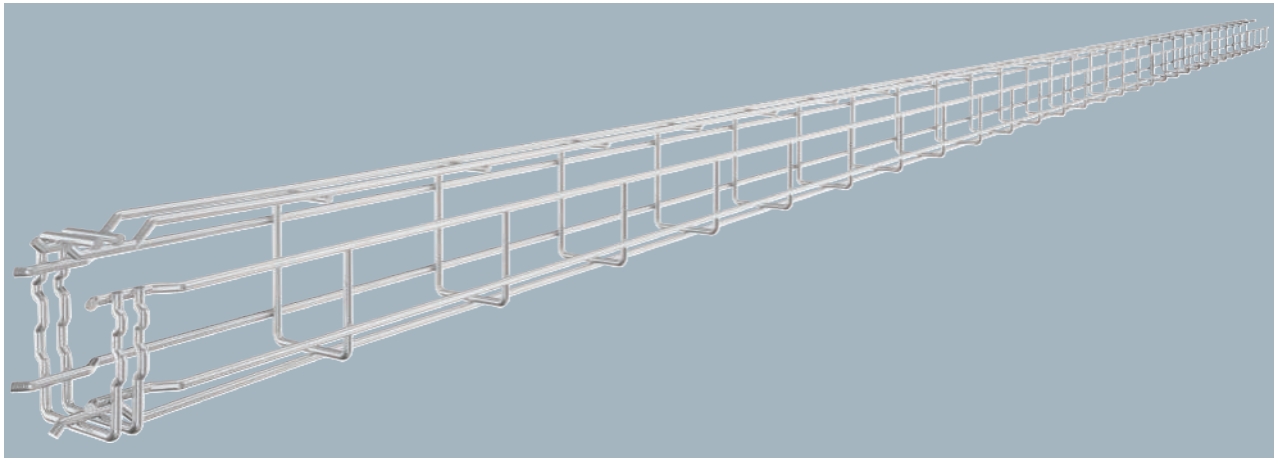

Gitterrinne in G-Form aus punktgeschweißten Stahldrähten mit unterschiedlichen Seitenhöhen und Breiten. Direkte Wand- und Deckenmontage möglich. Belastungsangaben zu den unterschiedlichen Verlegearten sind auf Anfrage erhältlich.
Magnetische Schirmdämpfung 15 dB.

Typ	Seitenhöhe mm	Draht-Ø mm	Mindestbestellmenge m	Art.-Nr.
G-GRM 75 50 A4	75	3,9	3	6005568

Abmessungen

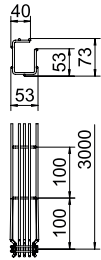

Typ	Länge mm	Maß B mm	Maß H mm	Maß C mm	Maß A mm
G-GRM 75 50 A4	3000	53	73	38	53

Belastung

G-GRM 75/50		Stützabstand[m]		
		Belastung [kN/m]		
Befestigungs Variante	1	1,5	2	2,5
Ausleger MWAG 12-11	-	-	-	-
Wandbefestigung K12 1818	0,3	0,2	0,15	0,1
Deckenbefestigung K12 1818	0,35	0,2	0,15	0,1

G-Gitterrinne Magic® 125

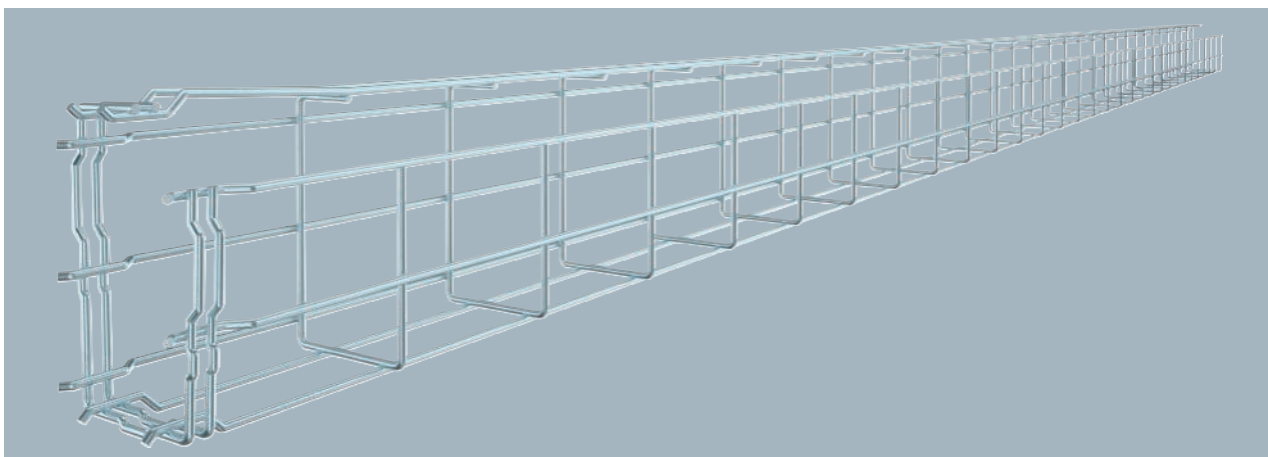

Typ	Seitenhöhe mm	Draht-Ø mm	Mindestbestellmenge m	Art.-Nr.
G-GRM 125 75 G	125	3,9	3	6005541

Gitterrinne in G-Form aus punktgeschweißten Stahldrähten mit unterschiedlichen Seitenhöhen und Breiten. Direkte Wand- und Deckenmontage möglich. Belastungsangaben zu den unterschiedlichen Verlegearten sind auf Anfrage erhältlich.
Magnetische Schirmdämpfung 15 dB.

Typ	Länge mm	Maß B mm	Maß H mm	Maß C mm	Maß A mm
G-GRM 125 75 G	3000	75	125	38	96

Abmessungen

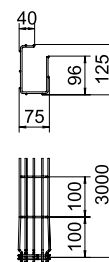

G-GRM 125/75	Stützabstand [m]			
	Belastung [kN/m]			
Befestigungs Variante	1	2	2,5	
Ausleger MWAG 12-11	0,6	0,35	0,3	0,2
Wandbefestigung K12 1818	0,25	0,25	0,2	0,15
Deckenbefestigung K12 1818	0,3	0,25	0,2	0,15

Belastung

St FT

G-Gitterrinne Magic® 125

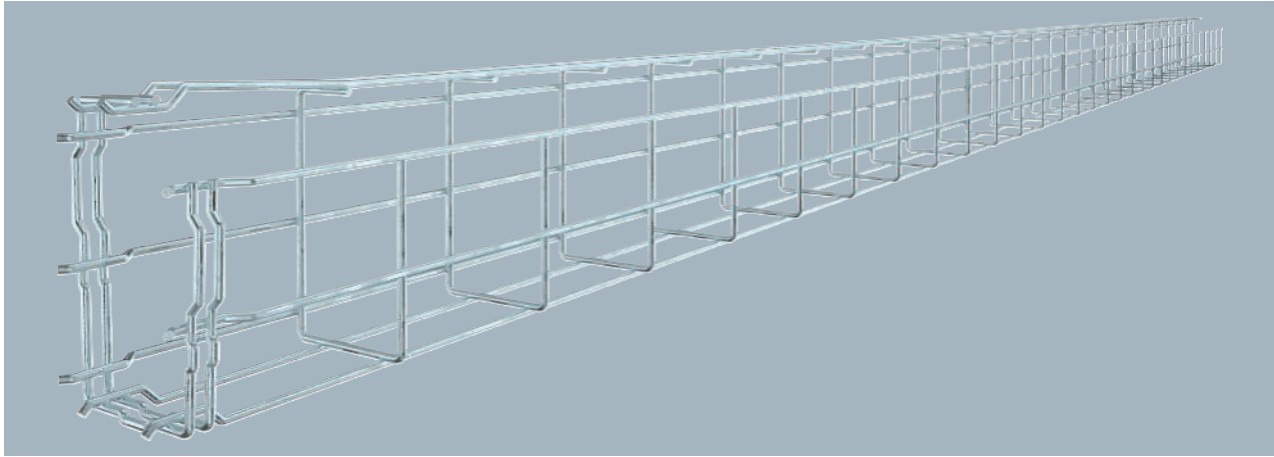

Gitterrinne in G-Form aus punktgeschweißten Stahldrähten mit unterschiedlichen Seitenhöhen und Breiten. Direkte Wand- und Deckenmontage möglich. Belastungsangaben zu den unterschiedlichen Verlegearten sind auf Anfrage erhältlich.
Magnetische Schirmdämpfung 15 dB.

Typ	Seitenhöhe mm	Draht-Ø mm	Mindestbestellmenge m	Art.-Nr.
G-GRM 125 75 FT	125	3,9	3	6005526

Abmessungen

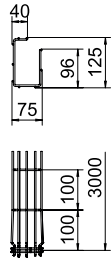

Typ	Länge mm	Maß B mm	Maß H mm	Maß C mm	Maß A mm
G-GRM 125 75 FT	3000	75	125	38	96

Belastung

G-GRM 125/75	Stützabstand [m]			
	Belastung [kN/m]			
Befestigungs Variante	1	1,5	2	2,5
Ausleger MWAG 12-11	0,6	0,35	0,3	0,2
Wandbefestigung K12 1818	0,25	0,25	0,2	0,15
Deckenbefestigung K12 1818	0,3	0,25	0,2	0,15

G-Gitterrinne Magic® 125

A2 2B

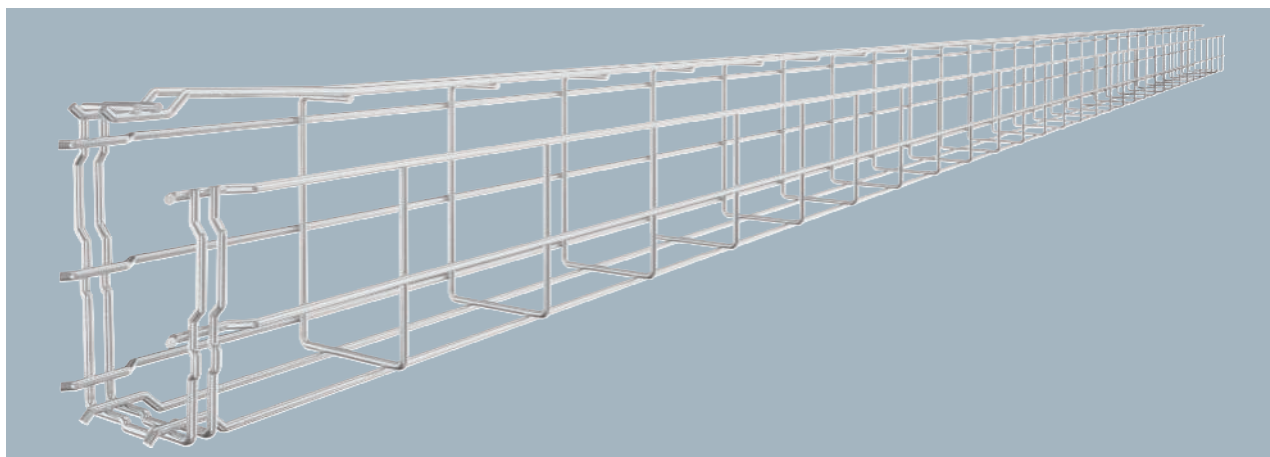

Typ	Seitenhöhe mm	Draht-Ø mm	Mindestbestellmenge m	Art.-Nr.
G-GRM 125 75 A2	125	3,9	3	6005556

Gitterrinne in G-Form aus punktgeschweißten Stahldrähten mit unterschiedlichen Seitenhöhen und Breiten. Direkte Wand- und Deckenmontage möglich. Belastungsangaben zu den unterschiedlichen Verlegearten sind auf Anfrage erhältlich.

Magnetische Schirmdämpfung 15 dB.

Typ	Länge mm	Maß B mm	Maß H mm	Maß C mm	Maß A mm
G-GRM 125 75 A2	3000	75	125	38	96

Abmessungen

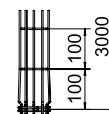
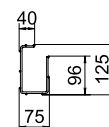

G-GRM 125/75	Stützabstand [m]			
	Belastung [kN/m]			
Befestigungs Variante	1	1,5	2	2,5
Ausleger MWAG 12-11	0,6	0,35	0,3	0,2
Wandbefestigung K12 1818	0,25	0,25	0,2	0,15
Deckenbefestigung K12 1818	0,3	0,25	0,2	0,15

Belastung

A4 2B

G-Gitterrinne Magic® 125

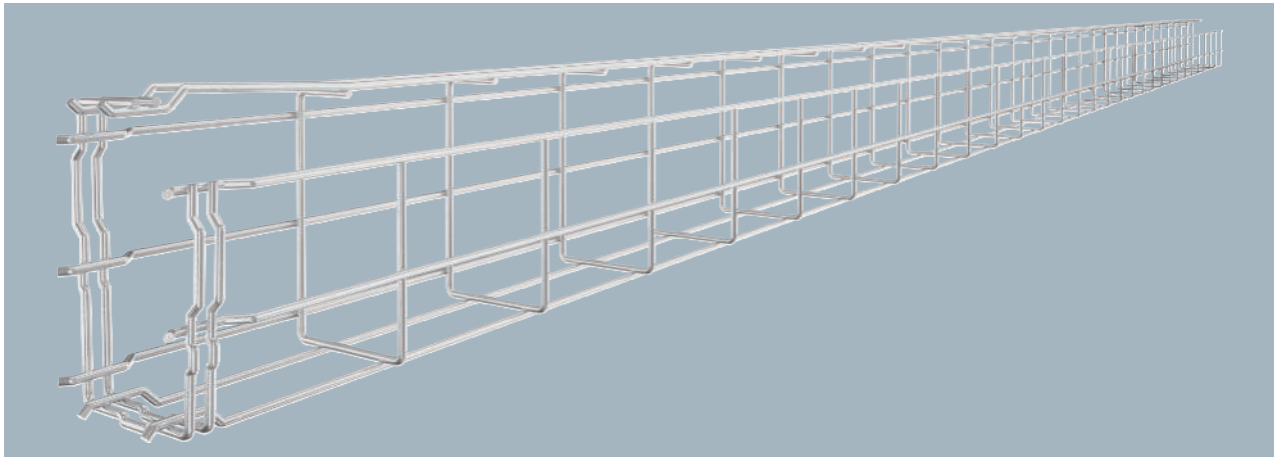

Gitterrinne in G-Form aus punktgeschweißten Stahldrähten mit unterschiedlichen Seitenhöhen und Breiten. Direkte Wand- und Deckenmontage möglich. Belastungsangaben zu den unterschiedlichen Verlegearten sind auf Anfrage erhältlich.
Magnetische Schirmdämpfung 15 dB.

Typ	Seitenhöhe mm	Draht-Ø mm	Mindestbestellmenge m	Art.-Nr.
G-GRM 125 75 A4	125	3,9	3	6005571

Abmessungen

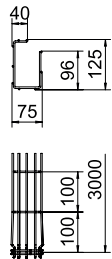

Typ	Länge mm	Maß B mm	Maß H mm	Maß C mm	Maß A mm
G-GRM 125 75 A4	3000	75	125	38	96

Belastung

G-GRM 125/75	Stützabstand [m]			
	Belastung [kN/m]			
Befestigungs Variante	1	1,5	2	2,5
Ausleger MWAG 12-11	0,6	0,35	0,3	0,2
Wandbefestigung K12 1818	0,25	0,25	0,2	0,15
Deckenbefestigung K12 1818	0,3	0,25	0,2	0,15

G-Gitterrinne Magic® 150



Typ	Seitenhöhe mm	Draht-Ø mm	Mindestbestellmenge m	Art.-Nr.
G-GRM 150 100 G	150	3,9	3	6005544

Gitterrinne in G-Form aus punktgeschweißten Stahldrähten mit unterschiedlichen Seitenhöhen und Breiten. Direkte Wand- und Deckenmontage möglich. Belastungsangaben zu den unterschiedlichen Verlegearten sind auf Anfrage erhältlich.

Magnetische Schirmdämpfung 15 dB.

Typ	Länge mm	Maß B mm	Maß H mm	Maß C mm	Maß A mm
G-GRM 150 100 G	3000	100	155	68	120

Abmessungen

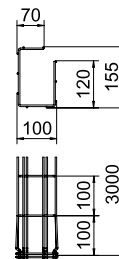

G-GRM 150/100	Stützabstand [m]			
	Belastung [kN/m]			
Befestigungs Variante	1	1,5	2	2,5
Ausleger MWAG 12-11	0,6	0,5	0,35	0,3
Wandbefestigung K12 1818	0,25	0,2	0,15	0,1
Deckenbefestigung K12 1818	0,25	0,25	0,15	0,1

Belastung

St FT

G-Gitterrinne Magic® 150

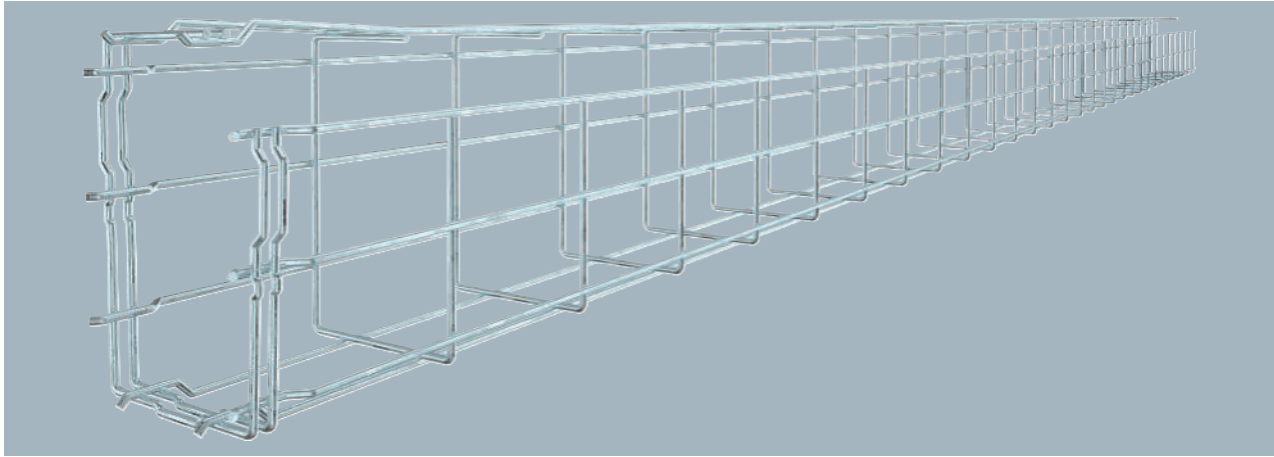

Gitterrinne in G-Form aus punktgeschweißten Stahldrähten mit unterschiedlichen Seitenhöhen und Breiten. Direkte Wand- und Deckenmontage möglich. Belastungsangaben zu den unterschiedlichen Verlegearten sind auf Anfrage erhältlich.
Magnetische Schirmdämpfung 15 dB.

Typ	Seitenhöhe mm	Draht-Ø mm	Mindestbestellmenge m	Art.-Nr.
G-GRM 150 100 FT	150	3,9	3	6005529

Abmessungen

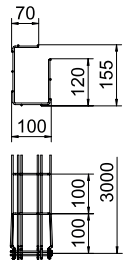

Typ	Länge mm	Maß B mm	Maß H mm	Maß C mm	Maß A mm
G-GRM 150 100 FT	3000	100	155	68	120

Belastung

G-GRM 150/100	Stützabstand [m]	Belastung [kN/m]		
		1	2	2,5
Befestigungs Variante				
Ausleger MWAG 12-11	0,6	0,5	0,35	0,3
Wandbefestigung K12 1818	0,25	0,2	0,15	0,1
Deckenbefestigung K12 1818	0,25	0,25	0,15	0,1

G-Gitterrinne Magic® 150

A2 2B

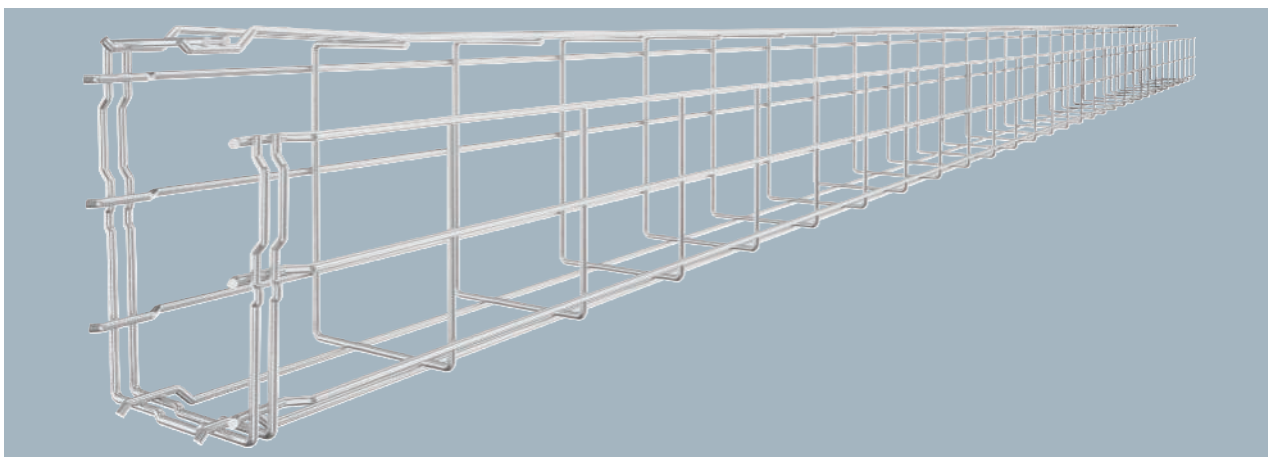

Typ	Seitenhöhe mm	Draht- Ø mm	Mindest- bestell- menge m	Art.-Nr.
G-GRM 150 100 A2	150	3,9	3	6005559

Gitterrinne in G-Form aus punktgeschweißten Stahldrähten mit unterschiedlichen Seitenhöhen und Breiten. Direkte Wand- und Deckenmontage möglich. Belastungsangaben zu den unterschiedlichen Verlegearten sind auf Anfrage erhältlich.

Magnetische Schirmdämpfung 15 dB.

Typ	Länge mm	Maß B mm	Maß H mm	Maß C mm	Maß A mm
G-GRM 150 100 A2	3000	100	155	68	120

Abmessungen

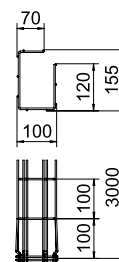

G-GRM 150/100	Stützabstand [m]			
	Belastung [kN/m]			
Befestigungs Variante	1	1,5	2	2,5
Ausleger MWAG 12-11	0,6	0,5	0,35	0,3
Wandbefestigung K12 1818	0,25	0,2	0,15	0,1
Deckenbefestigung K12 1818	0,25	0,25	0,15	0,1

Belastung

A4 2B

G-Gitterrinne Magic® 150

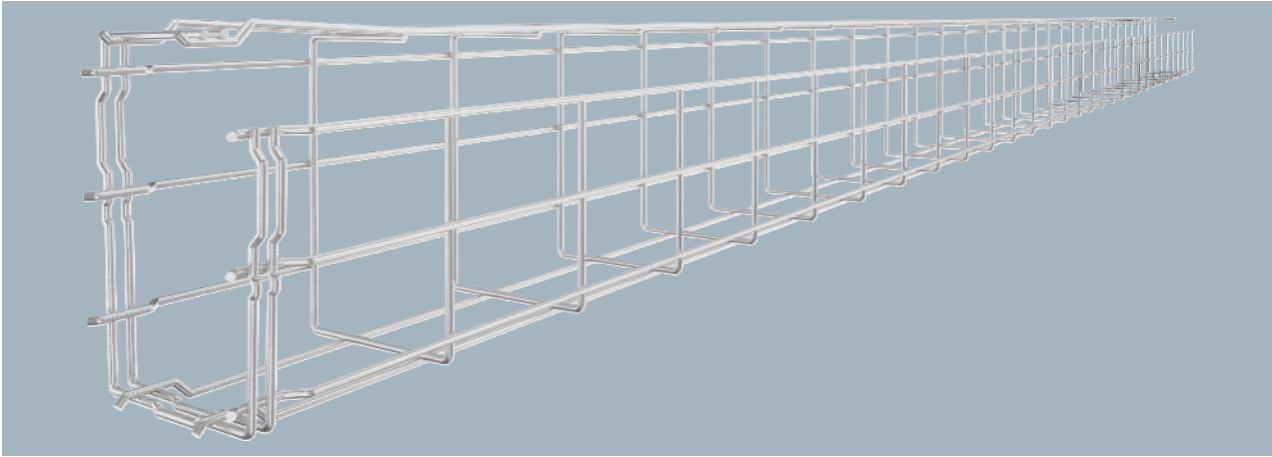

Gitterrinne in G-Form aus punktgeschweißten Stahldrähten mit unterschiedlichen Seitenhöhen und Breiten. Direkte Wand- und Deckenmontage möglich. Belastungsangaben zu den unterschiedlichen Verlegearten sind auf Anfrage erhältlich.
Magnetische Schirmdämpfung 15 dB.

Typ	Seitenhöhe mm	Draht-Ø mm	Mindestbestellmenge m	Art.-Nr.
G-GRM 150 100 A4	150	3,9	3	6005574

Abmessungen

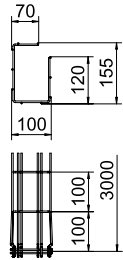

Typ	Länge mm	Maß B mm	Maß H mm	Maß C mm	Maß A mm
G-GRM 150 100 A4	3000	100	155	68	120

Belastung

G-GRM 150/100	Stützabstand [m]			
	Belastung [kN/m]			
Befestigungs Variante	1	1,5	2	2,5
Ausleger MWAG 12-11	0,6	0,5	0,35	0,3
Wandbefestigung K12 1818	0,25	0,2	0,15	0,1
Deckenbefestigung K12 1818	0,25	0,25	0,15	0,1

Stoßstellenverbinder GSV 34

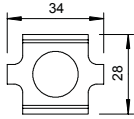
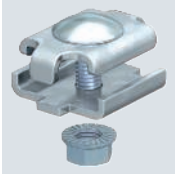
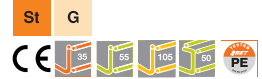

Mindestbestellmenge Stück		Art.-Nr.
Typ		
GSV 34 G	20	6016596

Stoßstellenverbinder für Gitterrinnen in geschraubter Ausführung.
 Abb. Positionierung und Anzahl der Gitterrinnenverbinder.
 50-150mm = 2 Stück
 200-300mm = 3 Stück
 400-450mm = 4 Stück
 500-600mm = 5 Stück
 Inklusive Schraube FRS M6 x 20 mit Kombimutter.

Stoßstellenverbinder GSV 34

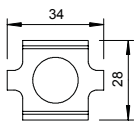

Mindestbestellmenge Stück		Art.-Nr.
Typ		
GSV 34 FT	20	6016634

Stoßstellenverbinder für Gitterrinnen in geschraubter Ausführung.
 Abb. Positionierung und Anzahl der Gitterrinnenverbinder.
 50-150mm = 2 Stück
 200-300mm = 3 Stück
 400-450mm = 4 Stück
 500-600mm = 5 Stück
 Inklusive Schraube FRS M6 x 20 mit Kombimutter.

Stoßstellenverbinder GSV 34

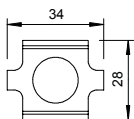
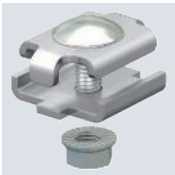

Mindestbestellmenge Stück		Art.-Nr.
Typ		
GSV 34 A2	20	6016642
GSV 34 A4	20	6016648

Stoßstellenverbinder für Gitterrinnen in geschraubter Ausführung.
 Abb. Positionierung und Anzahl der Gitterrinnenverbinder.
 50-150mm = 2 Stück
 200-300mm = 3 Stück
 400-450mm = 4 Stück
 500-600mm = 5 Stück
 Inklusive Schraube FRS M6 x 20.

Stoßstellenverbinder GUV 6

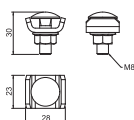

Mindestbestellmenge Stück		Art.-Nr.
Typ		
GUV 6 FT	20	6016573

Stoßstellenverbinder für Gitterrinne Typ SGR.
 Abb. Positionierung und Anzahl der Gitterrinnenverbinder.
 50-150mm = 2 Stück
 200-300mm = 3 Stück
 400-450mm = 4 Stück
 500-600mm = 5 Stück
 Inklusive Schraube FRS M8 x 25 mit Kombimutter.

A2 2B



Stoßstellenverbinder GUV 6

Typ	Mindestbestellmenge Stück	Art.-Nr.
GUV 6 A2	20	6016574

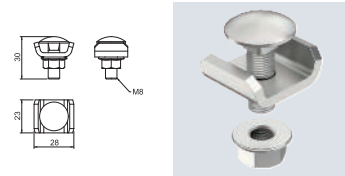

Stoßstellenverbinder für Gitterrinne Typ SGR.
 Abb. Positionierung und Anzahl der Gitterrinnenverbinder.
 50-150mm = 2 Stück
 200-300mm = 3 Stück
 400-450mm = 4 Stück
 500-600mm = 5 Stück
 Inklusive Schraube FRS M8 x 20 mit Kombimutter.

St FS DD



Gitterrinnenverbinder, lang GRV 245

Typ	Breite mm	Mindestbestellmenge Stück	Art.-Nr.
GRV 245 FS	30	20	6016680
GRV 245 DD	30	20	6016684

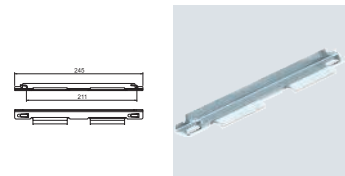

Gitterrinnenverbinder in langer Ausführung zur schraubenlosen Längsverbinding von Gitterrinnen.
 Pro Verbindungsstelle werden 2 Längsverbinder Typ GRV 245 eingesetzt.
 Einsetzbar ab einer Gitterrinnenbreite von 100mm.
 Die FS-Variante kommt für die Verbindung von galvanisch verzinkten Gitterrinnen zum Einsatz, die DD-Variante für die Verbindung von tauchfeuerverzinkten/feuerverzinkten Gitterrinnen und die VA-Variante für die Verbindung von Edelstahl-Gitterrinnen.

A4 2B



Gitterrinnenverbinder, lang GRV 245

Typ	Breite mm	Mindestbestellmenge Stück	Art.-Nr.
GRV 245 A4	30	20	6016688

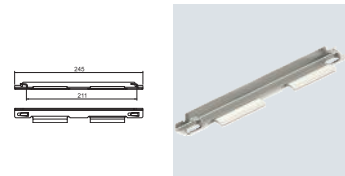

Gitterrinnenverbinder in langer Ausführung zur schraubenlosen Längsverbinding von Gitterrinnen.
 Pro Verbindungsstelle werden 2 Längsverbinder Typ GRV 245 eingesetzt.
 Einsetzbar ab einer Gitterrinnenbreite von 100mm.
 Die FS-Variante kommt für die Verbindung von galvanisch verzinkten Gitterrinnen zum Einsatz, die DD-Variante für die Verbindung von tauchfeuerverzinkten/feuerverzinkten Gitterrinnen und die VA-Variante für die Verbindung von Edelstahl-Gitterrinnen.

St FT



Seitenverbinder K 11/262

Typ	Mindestbestellmenge Stück	Art.-Nr.
K 11 262 FT	25	6015107

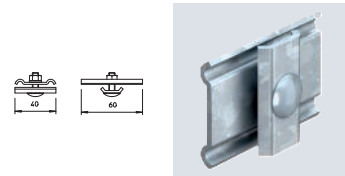

Stoßstellenverbinder für Gitterrinnen in geschraubter Ausführung.
 Inklusive Schraube FRS M6 x 20.

Eckverbinder GEV 36

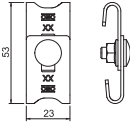

Mindestbestellmenge Stück		Art.-Nr.
Typ		
GEV 36 G	20	6016715

Inklusive Schraube FRS M6 x 12 mit Kombimutter.
Eckverbinder zur Erstellung von Gitterrinnenbogenelementen.

Eckverbinder GEV 36

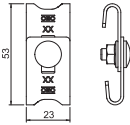

Mindestbestellmenge Stück		Art.-Nr.
Typ		
GEV 36 FT	20	6016723

Inklusive Schraube FRS M6 x 12 mit Kombimutter.
Eckverbinder zur Erstellung von Gitterrinnenbogenelementen.

Eckverbinder GEV 36

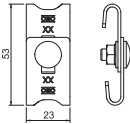

Mindestbestellmenge Stück		Art.-Nr.
Typ		
GEV 36 A2	20	6016731
GEV 36 A4	10	6016764

Inklusive Schraube FRS M6 x 12 mit Kombimutter.
Eckverbinder zur Erstellung von Gitterrinnenbogenelementen.

Schlitzband, gebogen

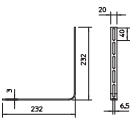
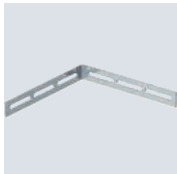

Abmessung mm	Mindestbestellmenge Stück	Art.-Nr.
Typ		
OSG 20x3 FT	20x3 25	6017371

Gebogenes Schlitzband zur Erstellung von Bögen und T-Abzweigen.

Klemmstück GKT 38

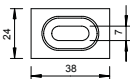
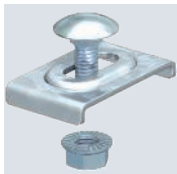

Mindestbestellmenge Stück		Art.-Nr.
Typ		
GKT 38 G	20	6017037

Inklusive Schraube FRS M6 x 20 mit Kombimutter.
Klemmstück zur Befestigung von Trennstegen in Gitterrinnen.

St FT



	Mindest- bestell- menge		Art.-Nr.
Typ	Stück		
GKT 38 FT	20		6017061

Inklusive Schraube FRS M6 x 20 mit Kombimutter.
Klemmstück zur Befestigung von Trennstegen in Gitterrinnen.

Klemmstück GKT 38

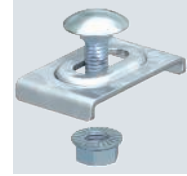
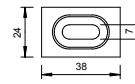

A2 A4 2B



	Mindest- bestell- menge		Art.-Nr.
Typ	Stück		
GKT 38 A2	20		6017045
GKT 38 A4	10		6017092

Inklusive Schraube FRS M6 x 20 mit Kombimutter.
Klemmstück zur Befestigung von Trennstegen in Gitterrinnen.

Klemmstück GKT 38

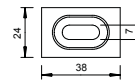

St FS FT



	Mindest- bestell- menge		Art.-Nr.
Typ	Stück		
KAB GR FS	10		6220139
KAB GR FT	10		6220142

Das Kabelabgangsblech ermöglicht die Einhaltung bestimmter Biegeradien und verhindert somit mögliche Kabelbrüche. In Längsrichtung und seitlich montierbar, für größere Breiten anreihbar.

Kabelabgangsblech

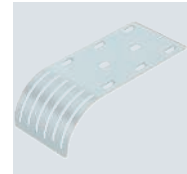
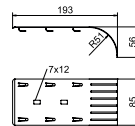

A2 2B



	Mindest- bestell- menge		Art.-Nr.
Typ	Stück		
KAB GR A2	10		6220145

Das Kabelabgangsblech ermöglicht die Einhaltung bestimmter Biegeradien und verhindert somit mögliche Kabelbrüche. In Längsrichtung und seitlich montierbar, für größere Breiten anreihbar.

Kabelabgangsblech

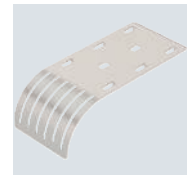
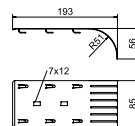

Industrieanlagen - Kabeltragsysteme / de / 2025/02/05 14:37:27 (LLExport_03684) / 2025/02/05 14:37:50 14:37:50

Deckel für Gitterrinne, rastbar

St FS

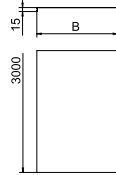
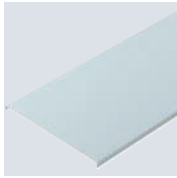

Typ	Maß B mm	Blechstärke mm	Länge mm	Mindestbestellmenge m	Art.-Nr.
DGRR 50 FS	50	0,75	3000	3	6001840
DGRR 100 FS	98	0,75	3000	3	6001842
DGRR 150 FS	148	0,75	3000	3	6001844
DGRR 200 FS	198	0,75	3000	3	6001846
DGRR 300 FS	298	0,75	3000	3	6001848
DGRR 400 FS	398	0,75	3000	3	6001850
DGRR 500 FS	498	0,75	3000	3	6001852
DGRR 600 FS	598	0,75	3000	3	6001854

Mit Quersicken ab 400 mm Breite.

Rastbarer Deckel für Gitterrinnen Typ GR und GRM. Schützt Kabel und Leitungen vor Beschädigungen und Verunreinigungen und Feuchtigkeit von oben. Für Innenbereiche ohne besondere Anforderungen geeignet.

Deckel für Gitterrinne, rastbar

St FT

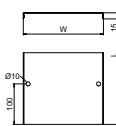
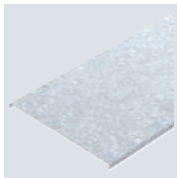

Typ	Maß B mm	Blechstärke mm	Länge mm	Mindestbestellmenge m	Art.-Nr.
DGRR 50 FT	50	0,75	3000	3	6001820
DGRR 100 FT	98	0,75	3000	3	6001822
DGRR 150 FT	148	0,75	3000	3	6001824
DGRR 200 FT	198	0,75	3000	3	6001826
DGRR 300 FT	298	0,75	3000	3	6001828
DGRR 400 FT	398	0,75	3000	3	6001830
DGRR 500 FT	498	0,75	3000	3	6001832
DGRR 600 FT	598	0,75	3000	3	6001834

Mit Quersicken ab 400 mm Breite.

Rastbarer Deckel für Gitterrinnen Typ GR und GRM. Schützt Kabel und Leitungen vor Beschädigungen und Verunreinigungen und Feuchtigkeit von oben. Für industrielle Bereiche wie Maschinen- und Anlagenbau geeignet.

Bei Verwendung von Deckeln im Außenbereich sind unter Umständen zusätzliche Maßnahmen gegen Windeinflüsse vorzunehmen.

Deckel für Gitterrinne, rastbar

A2 2B

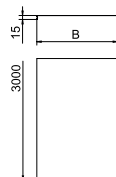

Typ	Maß B mm	Blechstärke mm	Länge mm	Mindestbestellmenge m	Art.-Nr.
DGRR 50 A2	50	0,80	3000	3	6001860
DGRR 100 A2	97	0,80	3000	3	6001862
DGRR 150 A2	148	0,80	3000	3	6001864
DGRR 200 A2	198	0,80	3000	3	6001866
DGRR 300 A2	298	0,80	3000	3	6001868
DGRR 400 A2	398	0,80	3000	3	6001870
DGRR 500 A2	498	0,80	3000	3	6001872
DGRR 600 A2	598	0,80	3000	3	6001874

Mit Quersicken ab 400 mm Breite.

Rastbarer Deckel für Gitterrinnen Typ GR und GRM. Schützt Kabel und Leitungen vor Beschädigungen und Verunreinigungen und Feuchtigkeit von oben. Für Lebensmittel- oder Chemieindustrie geeignet.

Bei Verwendung von Deckeln im Außenbereich sind unter Umständen zusätzliche Maßnahmen gegen Windeinflüsse vorzunehmen.



St FS DD



Deckel, ungelocht

Typ	Maß B mm	Blechstärke mm	Länge mm	Mindestbestellmenge m	Art.-Nr.
DRLU 050 FS	50	1,00	3000	3	6052056
DRLU 100 FS	100	1,00	3000	3	6052103
DRLU 150 FS	150	1,00	3000	3	6052153
DRLU 200 FS	200	1,00	3000	3	6052210
DRLU 300 FS	300	1,00	3000	3	6052307
DRLU 400 FS	400	1,00	3000	3	6052405
DRLU 500 FS	500	1,50	3000	3	6052512
DRLU 550 FS	550	1,50	3000	3	6052571
DRLU 600 FS	600	1,50	3000	3	6052609
DRLU 050 DD	50	1,00	3000	3	6052640
DRLU 100 DD	100	1,00	3000	3	6052643
DRLU 150 DD	150	1,00	3000	3	6052647
DRLU 200 DD	200	1,00	3000	3	6052650
DRLU 300 DD	300	1,00	3000	3	6052656
DRLU 400 DD	400	1,00	3000	3	6052662
DRLU 500 DD	500	1,50	3000	3	6052668
DRLU 550 DD	550	1,50	3000	3	6052671
DRLU 600 DD	600	1,50	3000	3	6052674

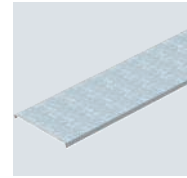
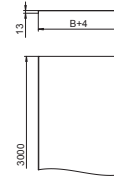

Ungelochter Deckel für Kabelrinnen und Gitterrinnen.

Bei Verwendung von Deckeln im Außenbereich sind zusätzliche Maßnahmen gegen Windeinflüsse vorzunehmen. Quersicke ab 500 mm Breite.

A2 A4 2B



Deckel, ungelocht

Typ	Maß B mm	Blechstärke mm	Länge mm	Mindestbestellmenge m	Art.-Nr.
DRLU 050 A2	50	1,00	3000	3	6052821
DRLU 100 A2	100	1,00	3000	3	6052824
DRLU 200 A2	200	1,00	3000	3	6052831
DRLU 300 A2	300	1,00	3000	3	6052834
DRLU 400 A2	400	1,00	3000	3	6052837
DRLU 500 A2	500	1,50	3000	3	6052841
DRLU 600 A2	600	1,50	3000	3	6052844
DRLU 100 A4	100	1,00	3000	3	6052991
DRLU 200 A4	200	1,00	3000	3	6052993
DRLU 300 A4	300	1,00	3000	3	6052994
DRLU 400 A4	400	1,00	3000	3	6052995
DRLU 500 A4	500	1,25	3000	3	6052996
DRLU 600 A4	600	1,25	3000	3	6052998

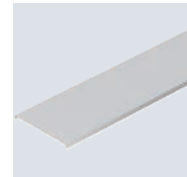
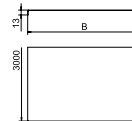

Ungelochter Deckel für Kabel- und Gitterrinnen.

Bei Verwendung von Deckeln im Außenbereich sind zusätzliche Maßnahmen gegen Windeinflüsse vorzunehmen. Quersicke ab 500 mm Breite.

Klemmstücke

A2 2B



Klemmstück für Trennstegbefestigung in GRM

Typ	Mindestbestellmenge Stück	Art.-Nr.
KS GR A2	30	6062282

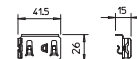

Klemmstück zur schraubenlosen Befestigung von Trennstegen in Gitterrinnen.

Klemmstück GKS 34

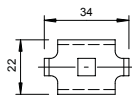

Mindestbestellmenge Stück		Art.-Nr.
Typ		
GKS 34 G	20	6016855

Inklusive Schraube FRS M6 x 20 mit Kombimutter.
Klemmstück zur Befestigung von Gitterrinnen auf Wand- oder Stielauslegern.

Klemmstück GKS 34

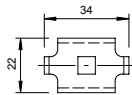

Mindestbestellmenge Stück		Art.-Nr.
Typ		
GKS 34 FT	20	6016820

Inklusive Schraube FRS M6 x 20 mit Kombimutter.
Klemmstück zur Befestigung von Gitterrinnen auf Wand- oder Stielauslegern.

Klemmstück GKS 34

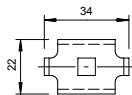

Mindestbestellmenge Stück		Art.-Nr.
Typ		
GKS 34 A2	20	6016839
GKS 34 A4	10	6016859

Inklusive Schraube FRS M6 x 20 mit Mutter und Scheibe.
Klemmstück für die Befestigung von Gitterkabelrinnen auf Wand- oder Stielauslegern.

Klemmstück KS 23/35

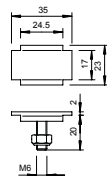
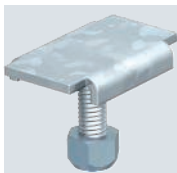

Mindestbestellmenge Stück		Art.-Nr.
Typ		
KS 23 35 FT	100	6015174

Inklusive selbstsichernder Sechskantmutter M6.
Klemmstück für Montagewinkel Typ MW 45 und MW 90.

Klemmstück KS 23/35

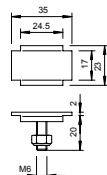
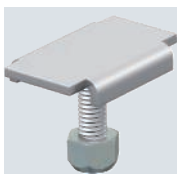

Mindestbestellmenge Stück		Art.-Nr.
Typ		
KS 23 35 A2	20	6016529

Inklusive selbstsichernder Sechskantmutter M6.
Klemmstück für Montagewinkel Typ MW 45 und MW 90.



St G



Typ	Mindestbestellmenge Stück	Art.-Nr.
GKB 34 G	20	6016674

Klemmstück zur Bodenbefestigung von Gitterrinnen der Breite 50 mm.

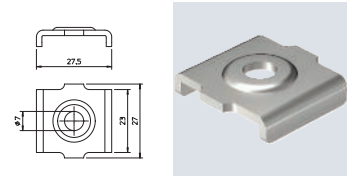

A2 2B



Typ	Mindestbestellmenge Stück	Art.-Nr.
GKB 34 A2	20	6016676

Klemmstück zur Bodenbefestigung von Gitterrinnen der Breite 50 mm.

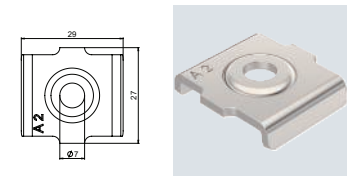

St G



Typ	Mindestbestellmenge Stück	Art.-Nr.
GKT 38 G	20	6017037

Inklusive Schraube FRS M6 x 20 mit Kombimutter.
Klemmstück zur Befestigung von Trennstegen in Gitterrinnen.

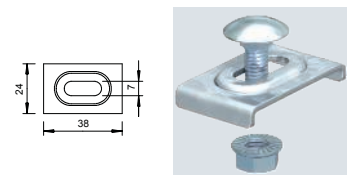

St FT



Typ	Mindestbestellmenge Stück	Art.-Nr.
GKT 38 FT	20	6017061

Inklusive Schraube FRS M6 x 20 mit Kombimutter.
Klemmstück zur Befestigung von Trennstegen in Gitterrinnen.

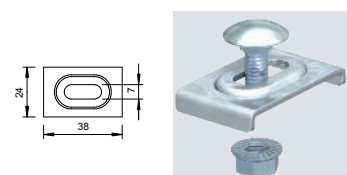

A2 A4 2B



Typ	Mindestbestellmenge Stück	Art.-Nr.
GKT 38 A2	20	6017045
GKT 38 A4	10	6017092

Inklusive Schraube FRS M6 x 20 mit Kombimutter.
Klemmstück zur Befestigung von Trennstegen in Gitterrinnen.

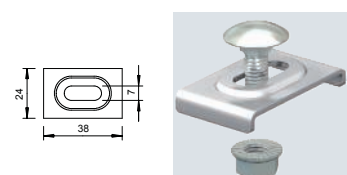

Klemmstück GKS 50

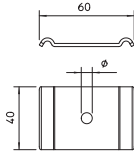
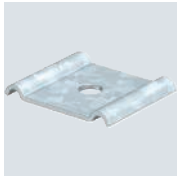

Typ	Loch-Ø mm	Mindestbestellmenge Stück	Art.-Nr.
GKS 50 07 FS	7	50	6015263
GKS 50 11 FS	11	50	6015276
GKS 50 07 FT	7	50	6015271
GKS 50 11 FT	11	50	6015278

Einsatz nur bei Gitterrinnen mit 50 x 100 mm Maschenweite.
Klemmstück zur Befestigung von Gitterrinnen auf dem Boden oder auf Distanzbügeln Typ DBL.

Klemmstück GKS 50

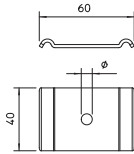

Typ	Loch-Ø mm	Mindestbestellmenge Stück	Art.-Nr.
GKS 50 11 A4	11	20	6015280

Einsatz nur bei Gitterrinnen mit 50 x 100 mm Maschenweite.
Klemmstück zur Befestigung von Gitterrinnen.

Klemmstück

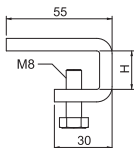
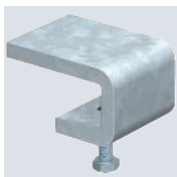

Typ	Höhe mm	Mindestbestellmenge Stück	Art.-Nr.
KL 20 FT	20	10	6003850
KL 30 FT	30	10	6003869

Bei der Auswahl des Klemmstücks bitte die Flanschstärke des Stahlträgers berücksichtigen.
Klemmstück zur Befestigung des Gitterwinkels Typ GW 40 80 an Stahlträgern.

Klemmstück

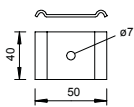

Typ	Loch-Ø mm	Mindestbestellmenge Stück	Art.-Nr.
GKS 50 07 A4	7	50	6015310

Einsatz nur bei Gitterrinnen mit 50 x 100 mm Maschenweite.
Klemmstück zur Befestigung von Gitterrinnen. Inklusive Linsenkopfschraube.

Hakenschaube HS M6

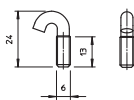

Typ	Gewinde	Mindestbestellmenge Stück	Art.-Nr.
HS M6x13 A2	M6	100	1154990
HS M8x60 A4	M8	25	1154975

Hakenschaube zur Befestigung von Kabelbahnen auf dem Ausleger.

A4



Kombimutter

Typ	Maß d mm	Maß h mm	SW mm	Festigkeitsklasse	Mindestbestellmenge Stück	Art.-Nr.
KM M6 A4	6	6	10	A4-70	100	6408970
KM M8 A4	8	8	13	A4-70	100	6408920
KM M10 A4	10	10	15	A4-70	100	6408930
KM M12 A4	12	12	18	A4-70	100	6408940

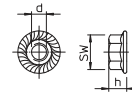

Kombimutter mit angepresster U-Scheibe in Anlehnung an EN 1661.

Schutzkappen

PVC



Schutzkappe

Typ	Farbe	Mindestbestellmenge Stück	Art.-Nr.
GR KS 3.9 OR	reinorange	500	6003750
GR KS 4.8 OR	reinorange	500	6003754

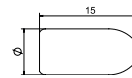

Schutzkappe zum Aufstecken auf geschnittene Drahtenden von Gitterrinnen.

Wand- und Bodenbefestiger

St FT



Wand- und Bodenbefestiger

Typ	Ausführung	Mindestbestellmenge Stück	Art.-Nr.
WB GR FT	für Drahtstärke 3,9mm	20	6017160

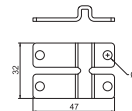

Befestigungsbauteil zur direkten Montage von Gitterrinnen an Wand und Boden. Niet- und schraubbar.

A4 2B



Wand- und Bodenbefestiger

Typ	Ausführung	Mindestbestellmenge Stück	Art.-Nr.
WB GR A4	für Drahtstärke 3,9mm	20	6017164

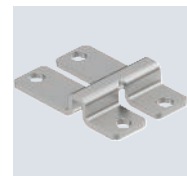
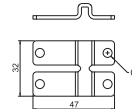

Befestigungsbauteil zur direkten Montage von Gitterrinnen an Wand und Boden. Niet- und schraubbar.

Wandbefestiger, horizontal WBH CGR50

A2 2B

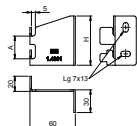

Typ	Maß A mm	Maß H mm	Mindestbestellmenge Stück	Art.-Nr.
WBH CGR50 A2	30	65	25	6016411

Wandhalter zur horizontalen Wandbefestigung der C-Gitterkabelrinne. Schraubenlose Befestigung der Gitterrinne auf dem Wandhalter.

Wandbefestiger, vertikal WBV CGR50

A2 2B

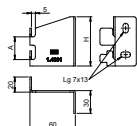

Typ	Maß A mm	Maß H mm	Mindestbestellmenge Stück	Art.-Nr.
WBV CGR50 A2	75	110	25	6016415

Wandhalter zur vertikalen Wandbefestigung der C-Gitterkabelrinne. Schraubenlose Befestigung der Gitterrinne auf dem Wandhalter.

Wandhalter für Gitterrinne GRM 35x50

St FT

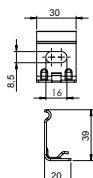

Typ	Seitenhöhe mm	Breite mm	Mindestbestellmenge Stück	Art.-Nr.
WH GRM35 FT	35	50	10	6016443

Wandhalter zur Wandbefestigung der Gitterrinnen Typ GRM 35 50.

Wandhalter für Gitterrinne GRM 35x50

A4 2B

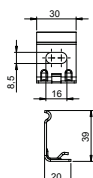

Typ	Seitenhöhe mm	Breite mm	Mindestbestellmenge Stück	Art.-Nr.
WH GRM35 A4	35	50	10	6016445

Wandhalter zur Wandbefestigung der Gitterrinnen GRM 35 50.

Potentialausgleich und Erdung

Erdungsklemme für Leitungen und Flachleiter

St G

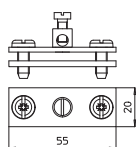

Typ	Vers.-Karton Stück	Mindestbestellmenge Stück	Art.-Nr.
939	150	25	5043107

- für Leitungen bis 16 mm² und Flachleiter
- Passung: Leitung bis 16 mm² oder 10 mm² Leitung mit Aderendhülse X max. FL 30
- mit Anschlussklemme vernietet aus Messing und 1 Zylinderschraube M5 x 12, mit 2 Zylinderschrauben M6 x 16

St FS



Verbindungs- und Erdungsklemme

Typ	Mindestbestellmenge Stück	Art.-Nr.
VEK-GRM 3.9 FS	25	6016694
VEK-GRM 4.8 FS	25	6016696

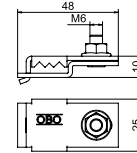

Die Verbindungs- und Erdungsklemme dient der Reduzierung des elektrischen Widerstandes und damit der Verbesserung der elektrischen Leitfähigkeit bei Gitterrinnen-Systemen GRM im Bereich der Verbindungsstelle. Somit können die hohen Anforderungen hinsichtlich des Übergangswiderstandes nach z. B. NEMA und CSA erfüllt werden. Desweiteren ist die Verbindungs- und Erdungsklemme bei Einsatz eines Gitterrinnen-Systems als Schutzleiter zwingend erforderlich (nationale Vorschriften zur Errichtung eines solchen Systems beachten).

Montageelemente Kabelabzweigkasten

PC



Befestigungselement für Kabelabzweigkasten an Gitterrinnen

Typ	Mindestbestellmenge Stück	Art.-Nr.
BE TS GR	10	2007833

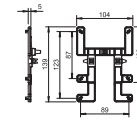

Mit dem Befestigungselement BE TS GR können OBO Kabelabzweigkästen Typ T60 und T100 mit wenigen Handgriffen werkzeuglos und schnell an Gitterrinnen angebracht werden. Dabei wird der Kabelabzweigkasten sicher in seiner Position gehalten. Er kann jedoch, falls erforderlich, schnell demontiert werden.

St FT



Montageplatte für Gitterrinne

Typ	Mindestbestellmenge Stück	Art.-Nr.
MPG 65 FT	30	6006486
MPG 90 FT	30	6006487

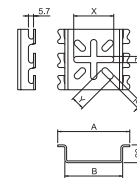

Montageplatte zur schraubenlosen Wandbefestigung von Gitterrinnen.

A4 2B



Montageplatte für Gitterrinne

Typ	Mindestbestellmenge Stück	Art.-Nr.
MPG 65 A4	30	6006488
MPG 90 A4	30	6006489

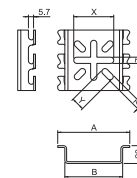

An der Montageplatte können Geräte befestigt werden. Weiterhin kann die Montageplatte für die Wandmontage eingesetzt werden.

Montageplatte zur schraubenlosen Wandbefestigung von Gitterrinnen.

Befestigungsclip

A2 2B

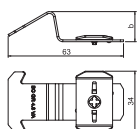

Typ	Maß b mm	Ausführung	Mindestbestellmenge Stück	Art.-Nr.
BC SGR A2	19	für Drahtstärke 6,0mm	20	6016668

Befestigungsclip zur schraubenlosen Montage von Gitterrinnen auf MS-Profileschienen mit einer Schlitzweite von 22 mm.

Seitenhalter

Seitenhalter für Kabelverschraubung

St FS

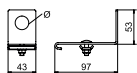
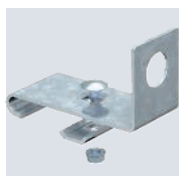

Typ	Loch-Ø mm	Mindestbestellmenge Stück	Art.-Nr.
SH KAB 20 FS	20	10	6015425
SH KAB 25 FS	25	10	6015433

Seitenhalter mit Lochung für die Aufnahme von Kabelverschraubungen.

Montagewinkel

Montagewinkel 45° MW 45 SL10

St FT

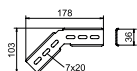
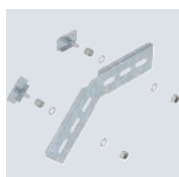

Typ	Mindestbestellmenge Stück	Art.-Nr.
MW 45 SL10 FT	20	6017320

Mit jeweils 2 Klemmstücken vom Typ KS 23 35.

Montagewinkel 45°, vertikal, für C-Gitterrinne und Gitterrinne GR-Magic mit der Seitenhöhe 55 mm.

Montagewinkel 45° MW 45 SL10

A2 2B

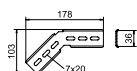
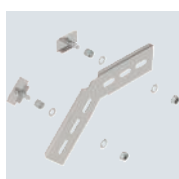

Typ	Mindestbestellmenge Stück	Art.-Nr.
MW 45 SL10 A2	20	6017339

Mit jeweils 2 Klemmstücken vom Typ KS 23 35.

Montagewinkel 45°, vertikal, für C-Gitterrinne und Gitterrinne GR-Magic mit der Seitenhöhe 55 mm.





Montagewinkel 90° MW 90 SL

Typ	Mindestbestellmenge Stück	Art.-Nr.
MW 90 SL17 FT	20	6017347
MW 90 SL23 FT	20	6017355

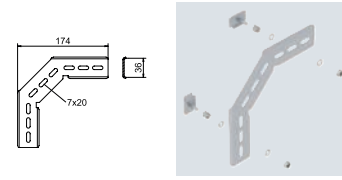

Mit jeweils 2 Klemmstücken vom Typ KS 23/35.
Montagewinkel 90°, vertikal, für C-Gitterrinne und Gitterrinne GR-Magic mit der Seitenhöhe 55 mm.



Montagewinkel 90° MW 90 SL

Typ	Mindestbestellmenge Stück	Art.-Nr.
MW 90 SL17 A2	20	6016278
MW 90 SL23 A2	20	6016308

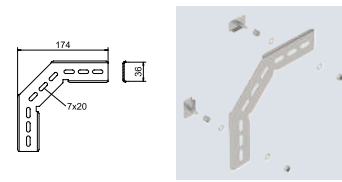

Mit jeweils 2 Klemmstücken vom Typ KS 23/35.
Montagewinkel 90°, vertikal, für C-Gitterrinne und Gitterrinne GR-Magic mit der Seitenhöhe 55 mm.

Werkzeug



Bolzenschneider

Typ	Mindestbestellmenge Stück	Art.-Nr.
GR BS	1	6017698



Bolzenschneider zum Schneiden von Gitterrinnen.

Kennzeichnung

Kennzeichnungsschild



	KS GR LGR	KS GR OR	KS GR ZGB	KS GR LBL	KS GR SGN
	lichtgrau	pastellorange	zinkgelb	lichtblau	signalgrün
Farbe	lichtgrau	pastellorange	zinkgelb	lichtblau	signalgrün
Kleinste VK-Einheit (VG) Stück	10	10	10	10	10
Art.-Nr.	6017710	6017712	6017713	6017714	6017715
	PA Polyamid				

Das Kennzeichnungsschild wird zwischen den Maschen durch einfaches Aufrasten schraubenlos an der Gitterrinne befestigt.

Kennzeichnungsschild für Gitterrinnen zur schraubenlosen Befestigung.

Wand- und Bodenbefestiger

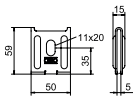

Mindestbestellmenge Stück		Art.-Nr.
Typ		
K 12 1818 FS	25	6437109

Als Wandbefestigung bis zur max. Gitterinnenbreite 200 mm.
 Als Mittenabhängung bis zur max. Gitterinnenbreite 200 mm.
 Als Pendelabhängung ab einer Breite von 300 mm.
 Wand- und Bodenbefestiger für Gitterrinnen.

Wand- und Bodenbefestiger

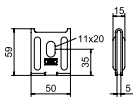

Mindestbestellmenge Stück		Art.-Nr.
Typ		
K12 1818 A2	25	6016421

Als Wandbefestigung bis zur max. Gitterinnenbreite 200 mm.
 Als Mittenabhängung bis zur max. Gitterinnenbreite 200 mm.
 Als Pendelabhängung ab einer Breite von 300 mm.
 Wand- und Bodenbefestiger für Gitterrinnen.

Wand- und Bodenbefestiger

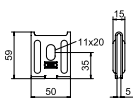

Mindestbestellmenge Stück		Art.-Nr.
Typ		
K12 1818 A4	25	6016425

Als Wandbefestigung bis zur max. Gitterinnenbreite 200 mm.
 Als Mittenabhängung bis zur max. Gitterinnenbreite 200 mm.
 Als Pendelabhängung ab einer Breite von 300 mm.
 Wand- und Bodenbefestiger für Gitterrinnen.

Befestigungsclip

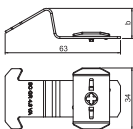

Maß		Mindestbestellmenge Stück		Art.-Nr.
Typ	b	Ausführung		
BC GR 4.8 A2	17	für Drahtstärken 3,9 und 4,8mm	20	6016665

Befestigungsclip zur schraubenlosen Montage von Gitterrinnen auf MS-Profilsschienen mit einer Schlitzweite von 22 mm.

Seitenhalter

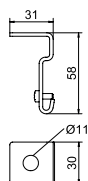
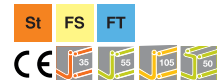

Mindestbestellmenge Stück		Art.-Nr.
Typ		
SH M10 FS	50	6015336
SH M10 FT	50	6015338

Seitenhalter für die seitliche Abhängung von Gitterrinnen.

A4 2B



Seitenhalter

Mindestbestellmenge		Art.-Nr.
Typ	Stück	
SH M10 A4	20	6015340

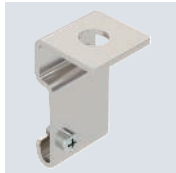
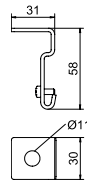

Seitenhalter für die seitliche Abhängung von Gitterrinnen.

St FT



Gitterwinkel

Mindestbestellmenge		Art.-Nr.
Typ	Länge mm	Draht-Ø mm
GW 40 80 FT	2000	4,4
		2

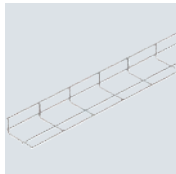
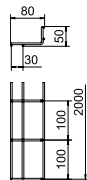

Gitterwinkel für das Verlegen von Leitungen und Kabeln in Stahlträgern.
Magnetische Schirmdämpfung ohne Deckel 15 dB, mit Deckel 25 dB.



Gitterrinnen

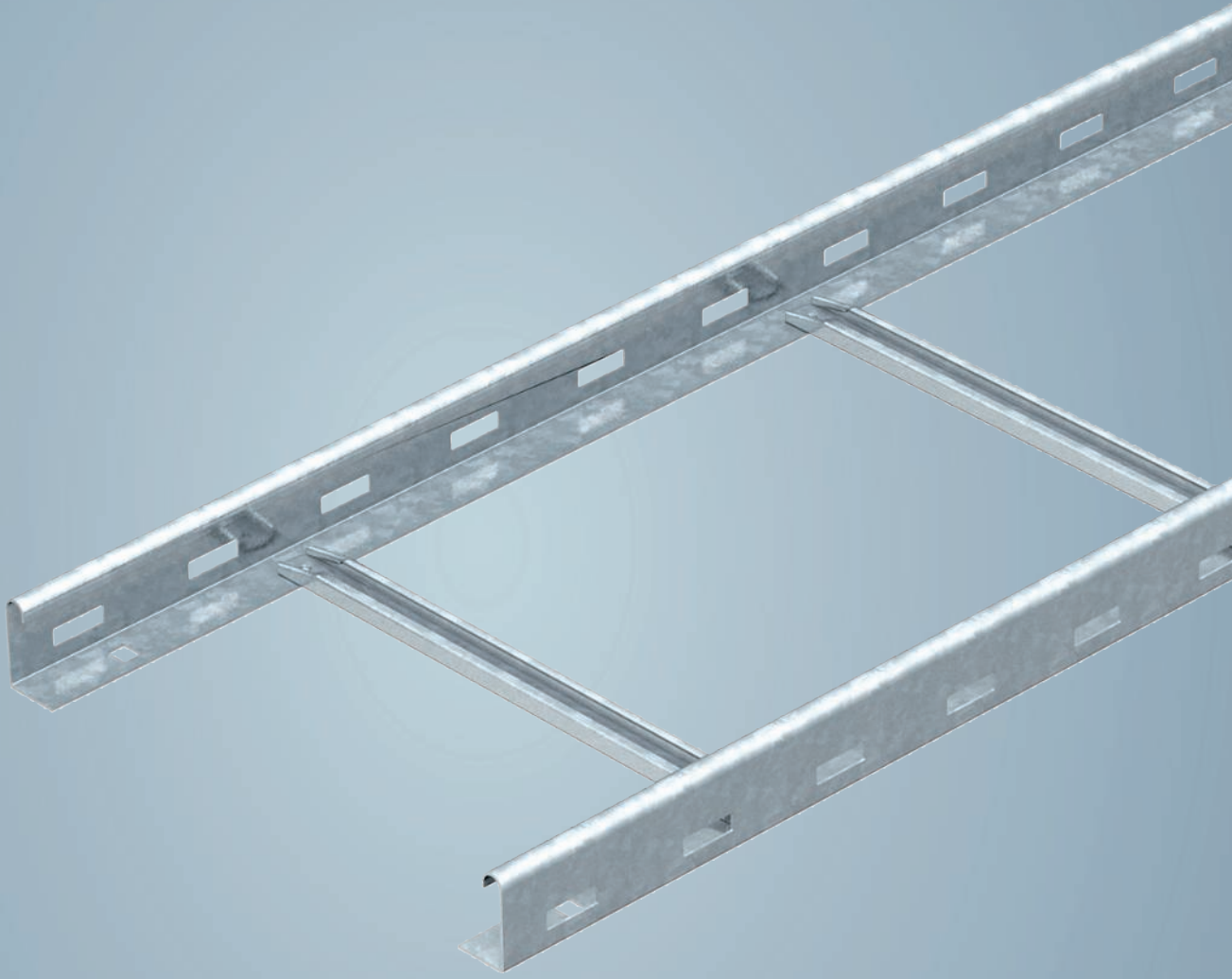

Industriestationen - Kabeltragsysteme / de / 2025/02/05 14:37:27 (LLExpport_03684) / 2025/02/05 14:37:50 14:37:50



Kabelleitersysteme

	Kabelleitern	334
	Steigeleitern	380



Systembeschreibung

Kabelleitersysteme, genietet und geschweißt



Hohe Tragfähigkeit und gute Belüftung sind bei den OBO-Kabelleitersystemen handfeste Vorteile, insbesondere bei der Installation von Energiekabeln und -leitungen. Die Kabelleitersysteme von OBO Bettermann sind universell einsetzbar und bieten aufgrund der durchgängigen Holm- und Sprossenlochung zahlreiche Montagevorteile. Besonders montagefreundlich zeigt sich die Möglichkeit der integrierten Befestigung von Kabeln und Leitungen mit OBO-Bügelschellen auf den Sprossen, die in verschiedenen Ausführungen zur Verfügung stehen. OBO-Kabellei-

tersysteme werden teilweise zusammengeklappt ausgeliefert und bieten so eine Platzersparnis bei Transport und Lagerung. Lieferbar sind die OBO Kabelleitersysteme in den Längen 3 und 6 m, in allen gängigen Breiten von 200 bis 600 mm und Holmhöhen von 45 über 60 bis 110 mm. Auf den nachfolgenden Seiten können Sie Ihre bevorzugte Montagevariante in den aufgeführten Montagegrafiken auswählen und im Bestellteil die zugehörigen Artikel zusammensetzen.



Installationsprinzip

Kabelleitersysteme, genietet und geschweißt

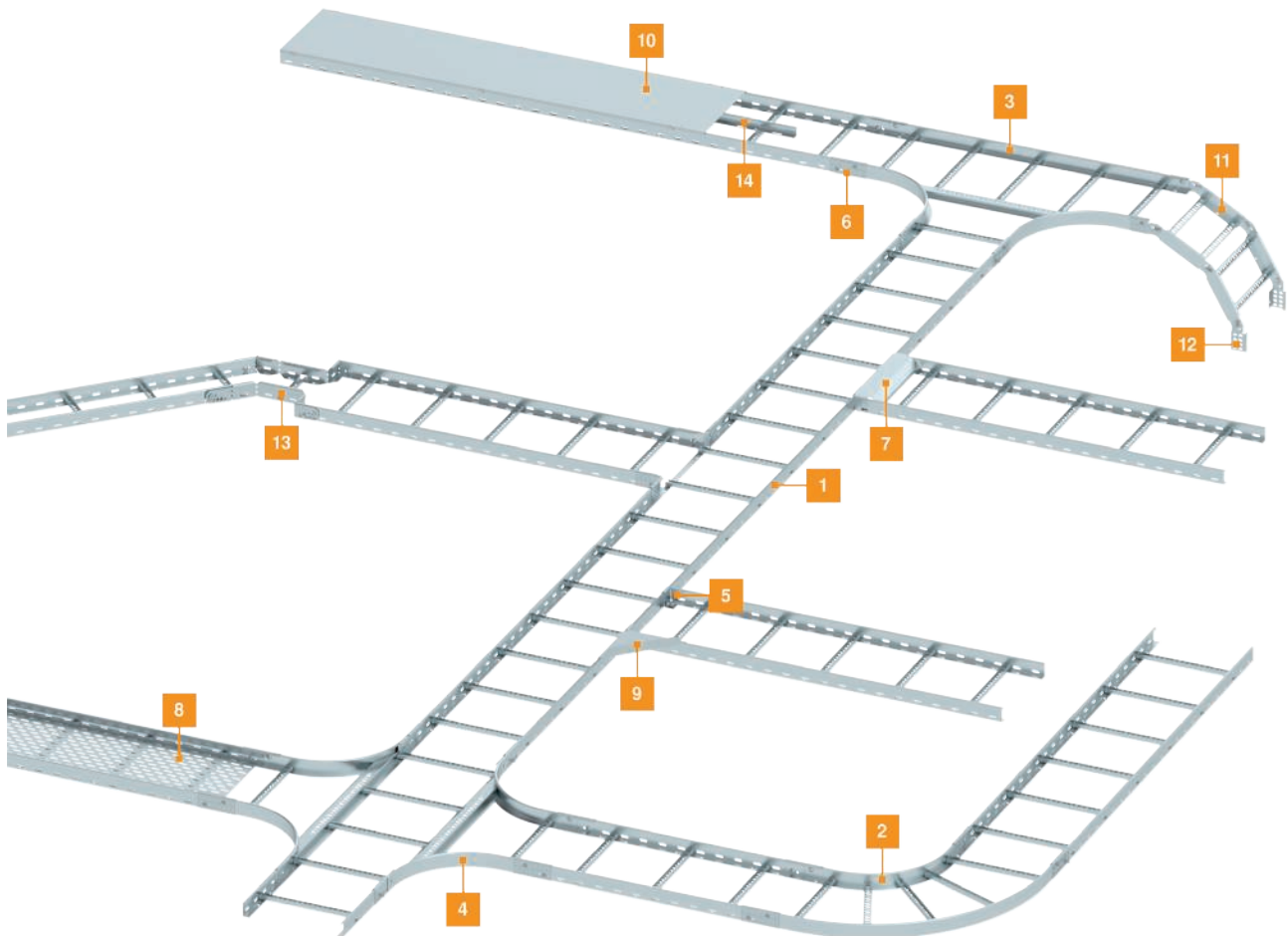

1	Kabelleiter	11	Gelenkbogenelement
2	Bogen 90°	12	Gelenkverbinder
3	T-Abzweigstück	13	Multifunktionsverbinder
4	Anbau-Abzweigstück	14	Trennsteg
5	Anschlussstück		
6	Längsverbinder		
7	Auflageblech		
8	Einlegeblech		
9	Eckblech		
10	Deckel mit Deckelklammer		

Montagehilfe

Kabelleitersysteme, genietet



Anwendung Versprung

Realisierung vertikaler Versprünge mit Gelenkverbindern, z. B. bei Unterzügen.

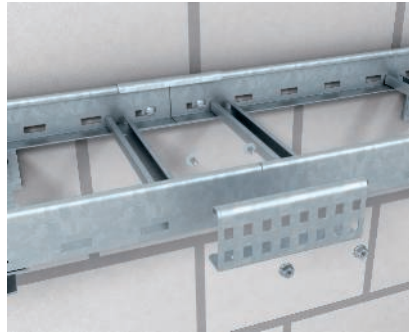

Längsverbinding von Kabelleitern

Längsverbinding von Kabelleitern mit Längsverbinder Typ LVG.

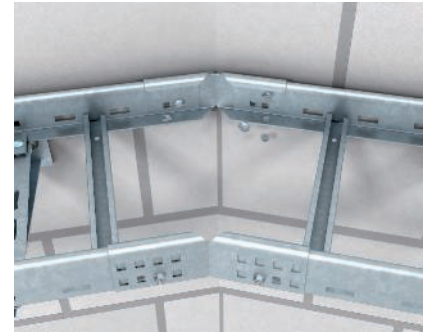

Horizontale Winkelverbinding von Kabelleitern

Horizontale Winkelverbinding mit Längs- und Winkelverbindern Typ LWVG.

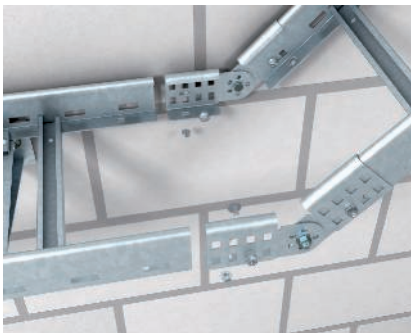

Vertikale Winkelverbinding von Kabelleitern

Herstellung einer vertikalen Winkelverbinding mit Gelenkverbindern Typ LGVG.

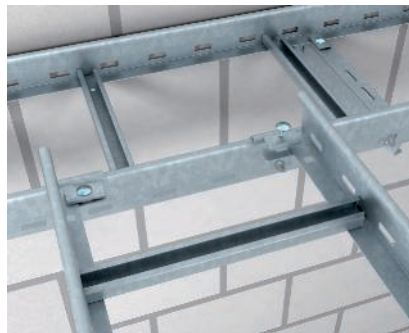

Montage T-Abgang

Herstellen eines horizontalen T-Abgangs bei zwei auf unterschiedlichen Höhen verlaufenden Kabelleitern. Zur Fixierung der Kabelleitern miteinander wird der Aufwinkler Typ LAW benötigt.

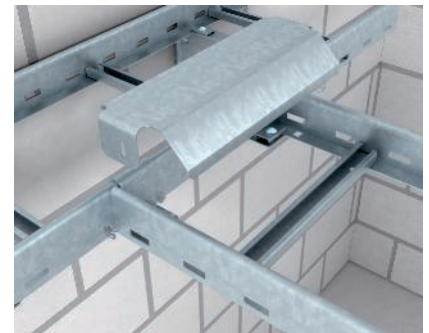

T-Abgang mit Auflageblech

Erstellung von horizontalen T-Stücken bei in gleicher Höhe verlaufenden Kabelleitern. Zur Vergrößerung der Kabelauflage und zum Schutz der Kabel werden Auflagebleche Typ LALB eingesetzt. Im Bereich von Abgängen sollten weitere Unterstützungen vorgesehen werden.



Kabelabgang vertikal

Bei vertikal abgehenden Kabeln oder Leitungen kommt das Abgangsblech Typ LAB zur Vergrößerung der Kabelauflage und als Kabelschutz zum Einsatz.



Schraubenlose Trennstegbefestigung

Schraubenlose Befestigung eines Trennstegs in Kabelleitern mit Klemmstück Typ KS KL.

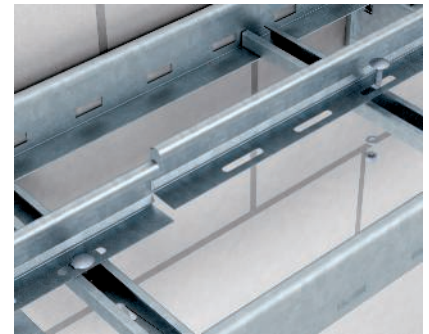

Geschraubte Trennstegbefestigung

Geschraubte Montage des Trennstegs TSG durch die gelochte Sprosse der Kabelleiter.



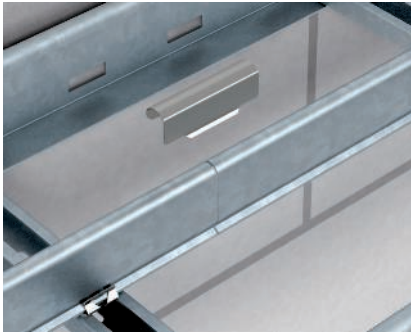

Trennsteg-Längsverbinding

Schraubenlose Längsverbinding von Trennstegen in Kabelleitern mithilfe des Trennstegverbinders TSGV.

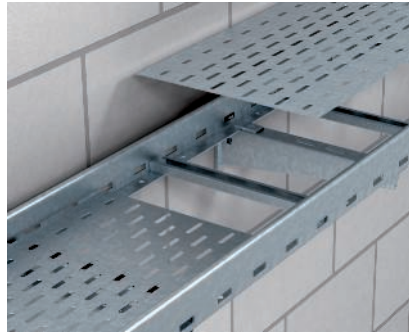

Montage Einlegeblech

Montage von Einlegeblechen Typ ELB-L.



Deckelmontage

Deckel für Kabelrinnen und Kabelleitern können mit Hilfe der Deckelklammer DK DRLU A2 zu einem rastbaren Deckel erweitert werden.



Kabelleiterklemmstück

Kabelleiterklemmstück KLL zur direkten Montage von Kabelleitern an Stahlträgern.

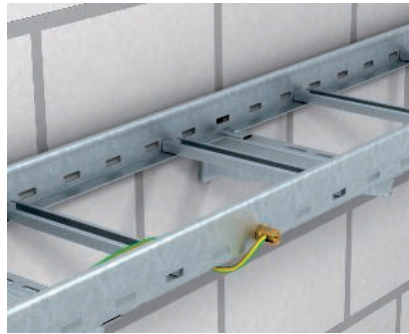

Erdungsklemme/Erdanschluß

Erdungsklemme zur Befestigung des Potentialausgleichleiters am Kabeltrag-System.

Montagehilfe

Kabelleitersysteme, geschweißt



Gelenkbogen vertikal

Gelenkbogen aus Gelenkbogenelementen des Typs LGBE mit Gelenkverbindern zur Überbrückung von Höhenversätzen.



Anbau-Abzweigstück

Erstellen eines einseitigen Abzweigs durch ein Anbau-Abzweigstück vom Typ LAA.



Anbau-Abzweigstück, symmetrisch

Montage zweier Anbau-Abzweigstücke des Typs LAA als symmetrische Kreuzung an einer Kabelleiter.



Montage eines T-Stücks

Montage eines T-Stücks Typ LT zur Herstellung eines einseitigen Abzweigs für Kabelleitern.



Bogen 90°

Verbindung zweier Kabelleitern im horizontalen 90°-Winkel mit einem Bogen des Typs LB 90.



Multifunktionsverbinder für Kabelleitern

Erstellen eines einseitigen Abzweigs durch einen Multifunktionsverbinder des Typs LMFV.



Multifunktionsverbinder für Kabelleitern

Erstellen einer Reduzierung inklusive 45°-Winkel durch einen Multifunktionsverbinder des Typs LMFV.

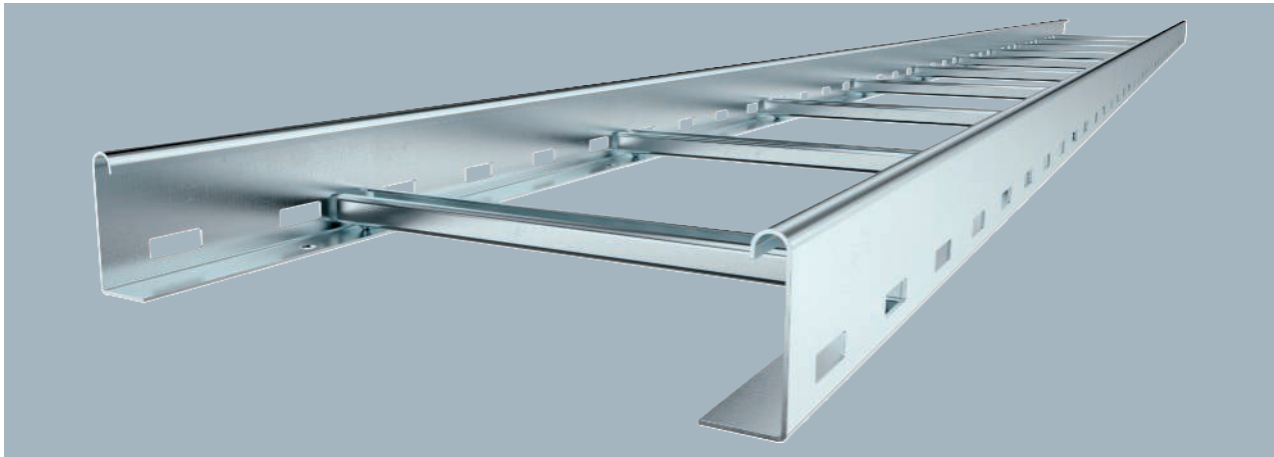

Kabelleiter in Seitenhöhe 60 mm mit eingeschweißten, nach oben offenen C30 Profilsprossen. Eingerollter Seitenholm zur Verstärkung und als Kantenschutz. Die Befestigung auf dem Ausleger erfolgt mit Klemmstücken Typ LKS 40. Das Schlitzmaß der Sprosse beträgt 16,5 mm, die passende Bügelschelle ist der Typ BS-H....

Typ	Breite mm	Mindestbestellmenge m	Art.-Nr.
LCIS 620 3 FS	200	3	6209610
LCIS 630 3 FS	300	3	6209612
LCIS 640 3 FS	400	3	6209614
LCIS 650 3 FS	500	3	6209616
LCIS 660 3 FS	600	3	6209618

Abmessungen

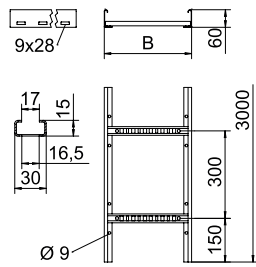

Typ	Länge mm	Maß B mm	Holmstärke mm	Nutzquerschnitt cm ²	Sprossenabstand mm
LCIS 620 3 FS	3000	200	1,5	80	300
LCIS 630 3 FS	3000	300	1,5	120	300
LCIS 640 3 FS	3000	400	1,5	160	300
LCIS 650 3 FS	3000	500	1,5	200	300
LCIS 660 3 FS	3000	600	1,5	240	300

Belastung

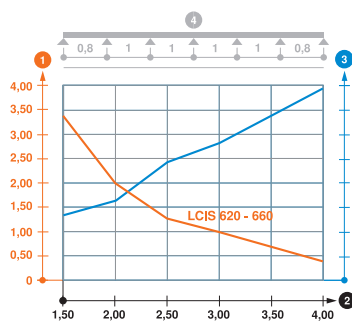

	1,5m kN/m	2,0m kN/m	2,5m kN/m	3,0m kN/m	4,0m kN/m
LCIS 620 3 FS	3,3	2	1,3	1	0,4
LCIS 630 3 FS	3,3	2	1,3	1	0,4
LCIS 640 3 FS	3,3	2	1,3	1	0,4
LCIS 650 3 FS	3,3	2	1,3	1	0,4
LCIS 660 3 FS	3,3	2	1,3	1	0,4

Belastungsdiagramm LCIS 60

- ① Zulässige Kabelrinnen-/leiterbelastung in kN/m ohne Mannlast
- ② Stützweite in m
- ③ Holmdurchbiegung in mm bei zulässig kN/m
- ④ Belastungsschema beim Prüfverfahren
- Belastungskurve mit Kabelrinne-/leiterbreite in mm
- Holmdurchbiegungskurve je nach Stützweite



Kabelleiter LCIS 60, 3 m C30



Typ	Breite mm	Mindest- bestell- menge m	Art.-Nr.
LCIS 620 3 FT	200	3	6209721
LCIS 630 3 FT	300	3	6209723
LCIS 640 3 FT	400	3	6209725
LCIS 650 3 FT	500	3	6209727
LCIS 660 3 FT	600	3	6209729

Kabelleiter in Seitenhöhe 60 mm mit eingeschweißten, nach oben offenen C30 Profilsprossen. Eingerollter Seitenholm zur Verstärkung und als Kantenschutz. Die Befestigung auf dem Ausleger erfolgt mit Klemmstücken Typ LKS 40. Das Schlitzmaß der Sprosse beträgt 16,5 mm, die passende Bügelschelle ist der Typ BS-H....

Typ	Länge mm	Maß B mm	Holm- stärke mm	Nutz- quer- schnitt cm ²	Spross- ab- stand mm
LCIS 620 3 FT	3000	200	1,5	80	300
LCIS 630 3 FT	3000	300	1,5	120	300
LCIS 640 3 FT	3000	400	1,5	160	300
LCIS 650 3 FT	3000	500	1,5	200	300
LCIS 660 3 FT	3000	600	1,5	240	300

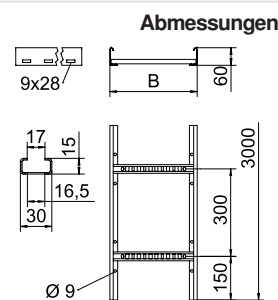

	1,5m kN/m	2,0m kN/m	2,5m kN/m	3,0m kN/m	4,0m kN/m
LCIS 620 3 FT	3,3	2	1,3	1	0,4
LCIS 630 3 FT	3,3	2	1,3	1	0,4
LCIS 640 3 FT	3,3	2	1,3	1	0,4
LCIS 650 3 FT	3,3	2	1,3	1	0,4
LCIS 660 3 FT	3,3	2	1,3	1	0,4

Belastung

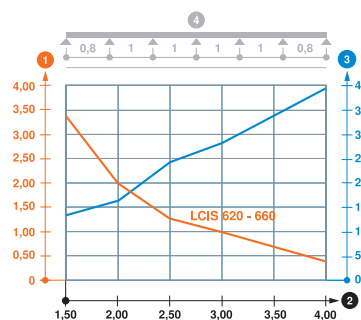

Belastungsdiagramm LCIS 60

- ① Zulässige Kabelrinnen-/leiterbelastung in kN/m ohne Mannlast
- ② Stützweite in m
- ③ Holmdurchbiegung in mm bei zulässig kN/m
- ④ Belastungsschema beim Prüfverfahren
- Belastungskurve mit Kabelrinne/-leiterbreite in mm
- Holmdurchbiegungskurve je nach Stützweite

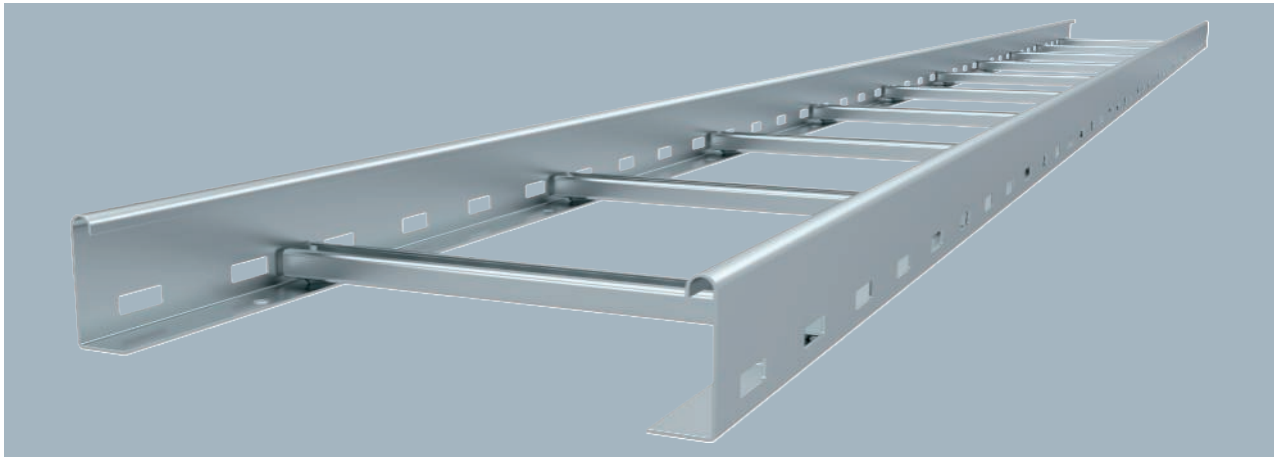

Kabelleiter in Seitenhöhe 60 mm mit eingeschweißten, nach oben offenen C30 Profilsprossen. Eingerollter Seitenholm zur Verstärkung und als Kantenschutz. Die Befestigung auf dem Ausleger erfolgt mit Klemmstücken Typ LKS 40. Das Schlitzmaß der Sprosse beträgt 16,5 mm, die passende Bügelschelle ist der Typ 2056.

Typ	Breite mm	Mindestbestellmenge m	Art.-Nr.
LCIS 620 6 FS	200	6	6209630
LCIS 630 6 FS	300	6	6209632
LCIS 640 6 FS	400	6	6209634
LCIS 650 6 FS	500	6	6209636
LCIS 660 6 FS	600	6	6209638

Abmessungen

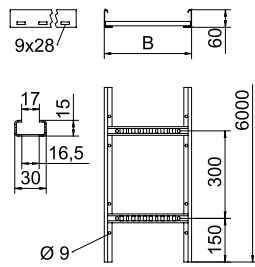

Typ	Länge mm	Maß B mm	Holmstärke mm	Nutzquerschnitt cm ²	Sprossenabstand mm
LCIS 620 6 FS	6000	200	1,5	80	300
LCIS 630 6 FS	6000	300	1,5	120	300
LCIS 640 6 FS	6000	400	1,5	160	300
LCIS 650 6 FS	6000	500	1,5	200	300
LCIS 660 6 FS	6000	600	1,5	240	300

Belastung

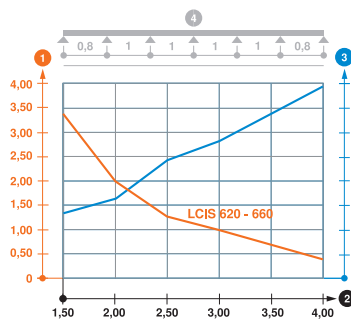

	1,5m kN/m	2,0m kN/m	2,5m kN/m	3,0m kN/m	4,0m kN/m
LCIS 620 6 FS	3,3	2	1,3	1	0,4
LCIS 630 6 FS	3,3	2	1,3	1	0,4
LCIS 640 6 FS	3,3	2	1,3	1	0,4
LCIS 650 6 FS	3,3	2	1,3	1	0,4
LCIS 660 6 FS	3,3	2	1,3	1	0,4

Belastungsdiagramm LCIS 60

- ① Zulässige Kabelrinnen-/leiterbelastung in kN/m ohne Mannlast
- ② Stützweite in m
- ③ Holmdurchbiegung in mm bei zulässig kN/m
- ④ Belastungsschema beim Prüfverfahren
- Belastungskurve mit Kabelrinne/-leiterbreite in mm
- Holmdurchbiegungskurve je nach Stützweite



Kabelleiter LCIS 60, 6 m C30

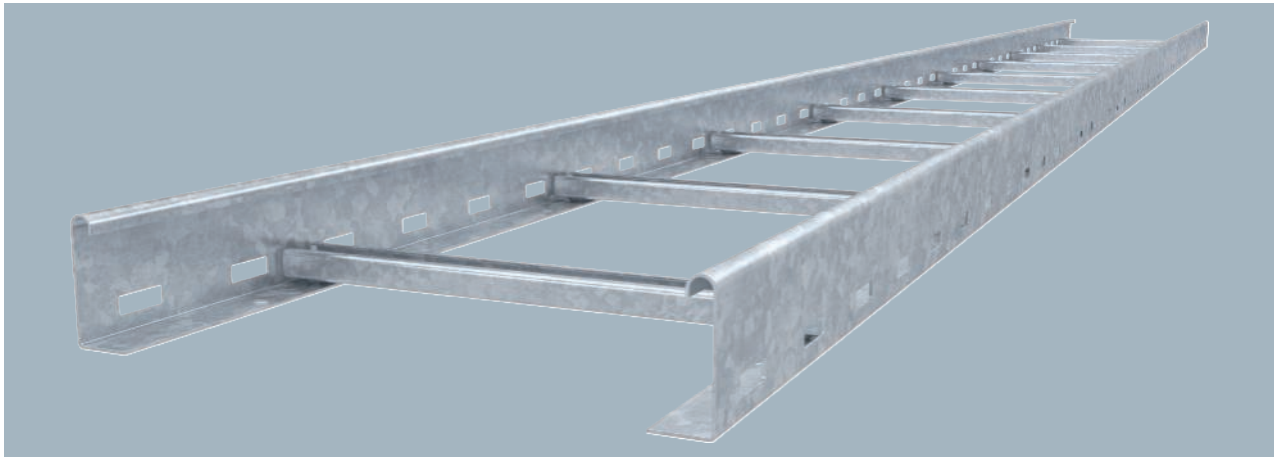

Typ	Breite mm	Mindest- bestell- menge m	Art.-Nr.
LCIS 620 6 FT	200	6	6209643
LCIS 630 6 FT	300	6	6209645
LCIS 640 6 FT	400	6	6209647
LCIS 650 6 FT	500	6	6209649
LCIS 660 6 FT	600	6	6209651

Kabelleiter in Seitenhöhe 60 mm mit eingeschweißten, nach oben offenen C30 Profilsprossen. Eingerollter Seitenholm zur Verstärkung und als Kantenschutz. Die Befestigung auf dem Ausleger erfolgt mit Klemmstücken Typ LKS 40. Das Schlitzmaß der Sprosse beträgt 16,5 mm, die passende Bügelschelle ist der Typ 2056.

Typ	Länge mm	Maß B mm	Holm- stärke mm	Nutz- quer- schnitt cm ²	Sprossen- ab- stand mm
LCIS 620 6 FT	6000	200	1,5	80	300
LCIS 630 6 FT	6000	300	1,5	120	300
LCIS 640 6 FT	6000	400	1,5	160	300
LCIS 650 6 FT	6000	500	1,5	200	300
LCIS 660 6 FT	6000	600	1,5	240	300

Abmessungen

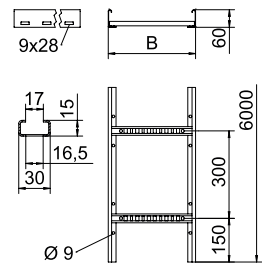

	1,5m kN/m	2,0m kN/m	2,5m kN/m	3,0m kN/m	4,0m kN/m
LCIS 620 6 FT	3,3	2	1,3	1	0,4
LCIS 630 6 FT	3,3	2	1,3	1	0,4
LCIS 640 6 FT	3,3	2	1,3	1	0,4
LCIS 650 6 FT	3,3	2	1,3	1	0,4
LCIS 660 6 FT	3,3	2	1,3	1	0,4

Belastung

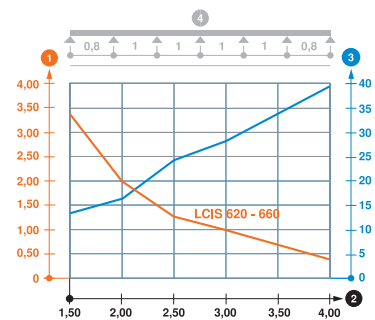

Belastungsdiagramm LCIS 60

- ① Zulässige Kabelrinnen-/leiterbelastung in kN/m ohne Mannlast
- ② Stützweite in m
- ③ Holmdurchbiegung in mm bei zulässig kN/m
- ④ Belastungsschema beim Prüfverfahren
- Belastungskurve mit Kabelrinne/-leiterbreite in mm
- Holmdurchbiegungskurve je nach Stützweite

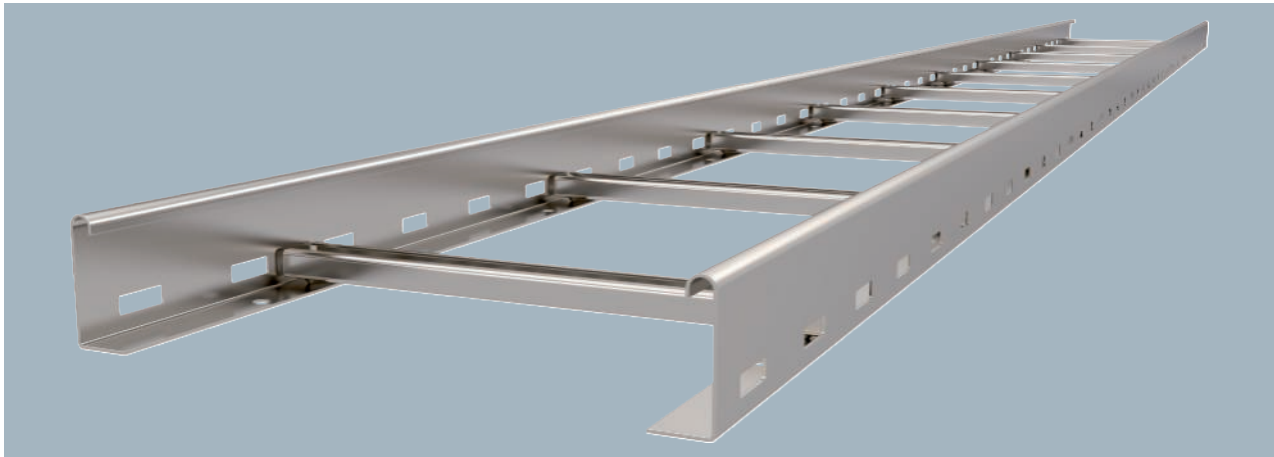

Kabelleiter in Seitenhöhe 60 mm mit eingeschweißten, nach oben offenen C30- Profil Sprossen. Eingerollter Seitenholm zur Verstärkung und als Kantenschutz. Die Befestigung auf dem Ausleger erfolgt mit Klemmstücken Typ LKS 40. Das Schlitzmaß der Sprosse beträgt 16,5 mm, die passende Bügelschelle ist der Typ 2056.

Typ	Breite mm	Mindestbestellmenge m	Art.-Nr.
LCIS 620 6 A2	200	6	6207252
LCIS 630 6 A2	300	6	6207254
LCIS 640 6 A2	400	6	6207256
LCIS 650 6 A2	500	6	6207258
LCIS 660 6 A2	600	6	6207260

Abmessungen

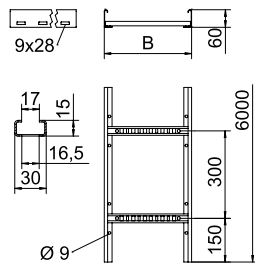

Typ	Länge mm	Maß B mm	Holmstärke mm	Nutzquerschnitt cm ²	Sprossenabstand mm
LCIS 620 6 A2	6000	200	1,5	80	300
LCIS 630 6 A2	6000	300	1,5	120	300
LCIS 640 6 A2	6000	400	1,5	160	300
LCIS 650 6 A2	6000	500	1,5	200	300
LCIS 660 6 A2	6000	600	1,5	240	300

Belastung

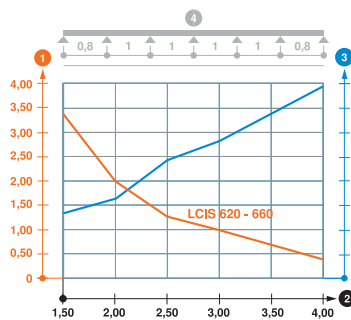

Typ	1,5m kN/m	2,0m kN/m	2,5m kN/m	3,0m kN/m	4,0m kN/m
LCIS 620 6 A2	3,3	2	1,3	1	0,4
LCIS 630 6 A2	3,3	2	1,3	1	0,4
LCIS 640 6 A2	3,3	2	1,3	1	0,4
LCIS 650 6 A2	3,3	2	1,3	1	0,4
LCIS 660 6 A2	3,3	2	1,3	1	0,4

Belastungsdiagramm LCIS 60

- ① Zulässige Kabelrinnen-/leiterbelastung in kN/m ohne Mannlast
- ② Stützweite in m
- ③ Holmdurchbiegung in mm bei zulässig kN/m
- ④ Belastungsschema beim Prüfverfahren
- Belastungskurve mit Kabelrinne-/leiterbreite in mm
- Holmdurchbiegungskurve je nach Stützweite



Kabelleiter LCIS 60, 6 m C30

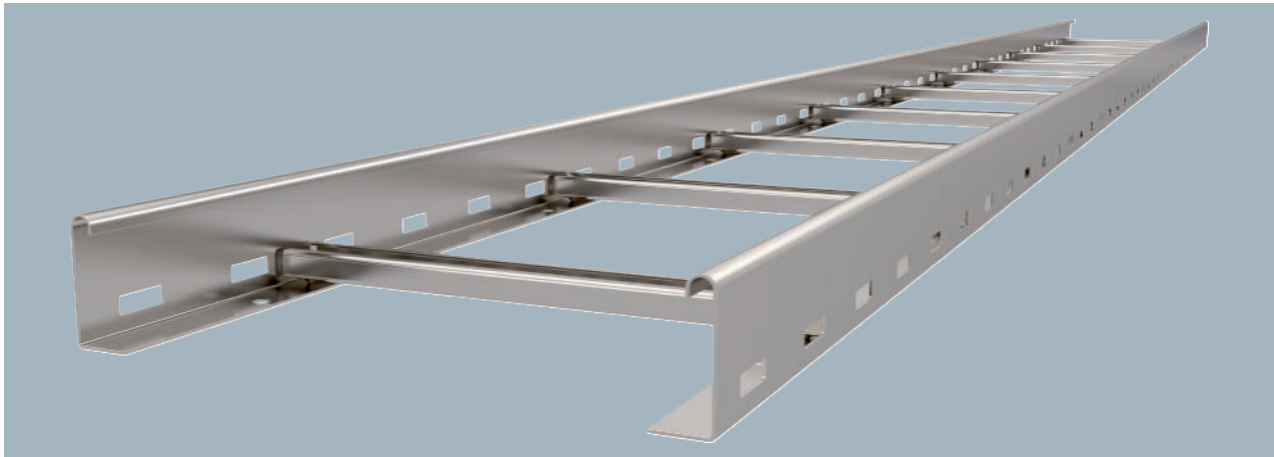

Typ	Breite mm	Mindest- bestell- menge m	Art.-Nr.
LCIS 620 6 A4	200	6	6207202
LCIS 630 6 A4	300	6	6207204
LCIS 640 6 A4	400	6	6207206
LCIS 650 6 A4	500	6	6207208
LCIS 660 6 A4	600	6	6207210

Kabelleiter in Seitenhöhe 60 mm mit eingeschweißten, nach oben offenen C30- Profil Sprossen. Eingerollter Seitenholm zur Verstärkung und als Kantenschutz. Die Befestigung auf dem Ausleger erfolgt mit Klemmstücken Typ LKS 40. Das Schlitzmaß der Sprosse beträgt 16,5 mm, die passende Bügelschelle ist der Typ 2056.

Typ	Länge mm	Maß B mm	Holm- stärke mm	Nutz- quer- schnitt cm ²	Sprossen- ab- stand mm
LCIS 620 6 A4	6000	200	1,5	80	300
LCIS 630 6 A4	6000	300	1,5	120	300
LCIS 640 6 A4	6000	400	1,5	160	300
LCIS 650 6 A4	6000	500	1,5	200	300
LCIS 660 6 A4	6000	600	1,5	240	300

Abmessungen

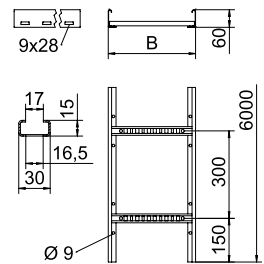

	1,5m kN/m	2,0m kN/m	2,5m kN/m	3,0m kN/m	4,0m kN/m
LCIS 620 6 A4	3,3	2	1,3	1	0,4
LCIS 630 6 A4	3,3	2	1,3	1	0,4
LCIS 640 6 A4	3,3	2	1,3	1	0,4
LCIS 650 6 A4	3,3	2	1,3	1	0,4
LCIS 660 6 A4	3,3	2	1,3	1	0,4

Belastung

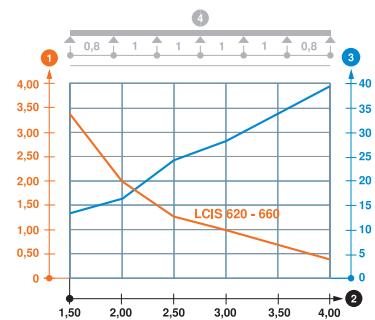

Belastungsdiagramm LCIS 60

- ① Zulässige Kabelrinnen-/leiterbelastung in kN/m ohne Mannlast
- ② Stützweite in m
- ③ Holmdurchbiegung in mm bei zulässig kN/m
- ④ Belastungsschema beim Prüfverfahren
- Belastungskurve mit Kabelrinne/-leiterbreite in mm
- Holmdurchbiegungskurve je nach Stützweite



Kabelleiter LG 60, 3 m VS

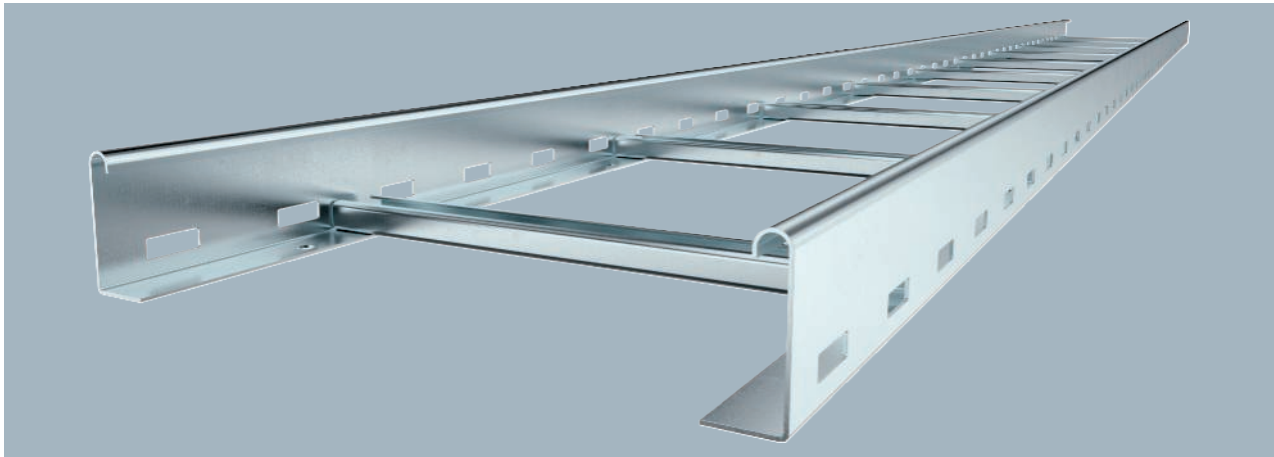

Kabelleiter mit gelochtem Seitenholm in der Seitenhöhe 60 mm mit eingeneteten, nach oben offenen C-Profil-Sprossen (Ausführung VS).

Die Kabelleiter wird in zusammengeklappter Ausführung geliefert. Kabel können mit der passenden Bügelschelle Typ 2056 montiert werden.

Die Kabelleitern in den Breiten 200 mm bis 400 mm sind auch zulässig für die vertikale Montage als Steigeleiter in Anlagen mit elektrischem Funktionserhalt nach DIN 4102 Teil 12. Kabel können mit der für den Funktionserhalt zugelassenen Bügelschelle Typ 2056 M montiert werden.

Typ	Breite mm	BS m	Mindest- bestell- menge	Art.-Nr.
LG 620 VS 3 FS	200	3		6208538
LG 630 VS 3 FS	300	3		6208541
LG 640 VS 3 FS	400	3		6208544
LG 650 VS 3 FS	500	3		6208547
LG 660 VS 3 FS	600	3		6208550

Abmessungen

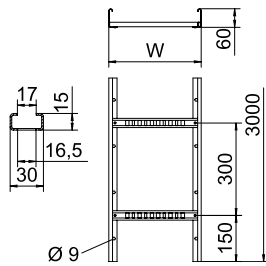

Typ	Länge mm	Maß B mm	Holz- stärke mm	Nutz- quer- schnitt cm ²	Spross- enab- stand mm
LG 620 VS 3 FS	3000	200	1,5	98	300
LG 630 VS 3 FS	3000	300	1,5	148	300
LG 640 VS 3 FS	3000	400	1,5	198	300
LG 650 VS 3 FS	3000	500	1,5	248	300
LG 660 VS 3 FS	3000	600	1,5	298	300

Belastung

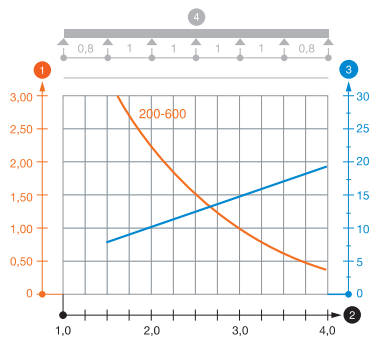

	1,5m kN/m	2,0m kN/m	2,5m kN/m	3,0m kN/m	4,0m kN/m
LG 620 VS 3 FS	3,1	2,25	1,5	1,1	0,45
LG 630 VS 3 FS	3,1	2,25	1,5	1,1	0,45
LG 640 VS 3 FS	3,1	2,25	1,5	1,1	0,45
LG 650 VS 3 FS	3,1	2,25	1,5	1,1	0,45
LG 660 VS 3 FS	3,1	2,25	1,5	1,1	0,45

Belastungsdiagramm LG 60 VS

- ① Zulässige Kabelrinnen-/leiterbelastung in kN/m ohne Mannlast
- ② Stützweite in m
- ③ Holmdurchbiegung in mm bei zulässig kN/m
- ④ Belastungsschema beim Prüfverfahren
- Belastungskurve mit Kabelrinne-/leiterbreite in mm
- Holmdurchbiegungskurve je nach Stützweite



Kabelleiter LG 60, 6 m VS

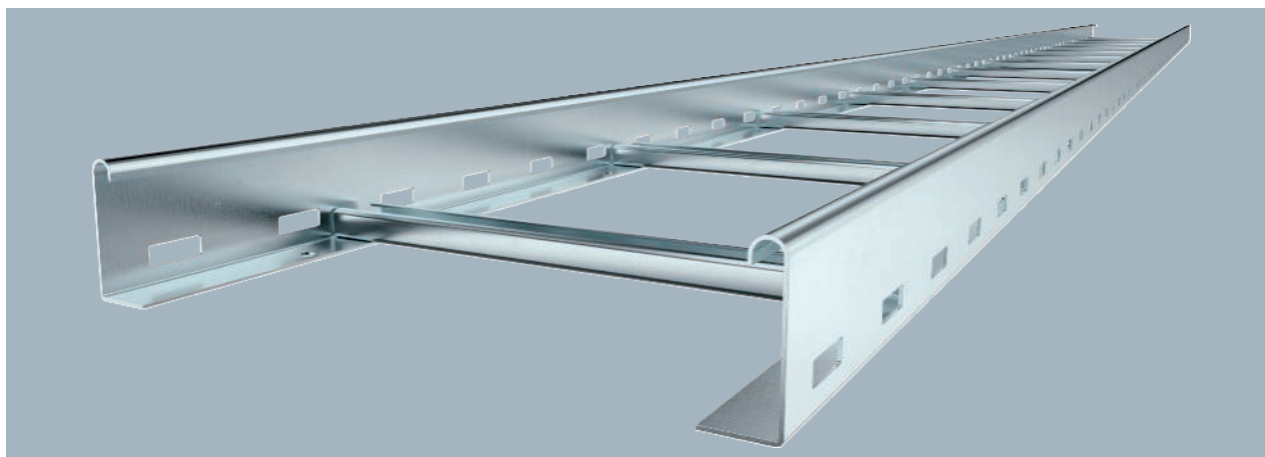

Typ	Breite		Mindestbestellmenge		Art.-Nr.
	mm	BS	m		
LG 620 VS 6 FS	200	6			6208627
LG 630 VS 6 FS	300	6			6208630
LG 640 VS 6 FS	400	6			6208633
LG 650 VS 6 FS	500	6			6208636
LG 660 VS 6 FS	600	6			6208639

Kabelleiter mit gelochtem Seitenholm in der Seitenhöhe 60 mm mit eingieteten, nach oben offenen C-Profil-Sprossen (Ausführung VS).

Die Kabelleiter wird in zusammengeklappter Ausführung geliefert. Kabel können mit der passenden Bügelschelle Typ 2056 montiert werden.

Die Kabelleiter in den Breiten 200 mm bis 400 mm sind auch zulässig für die vertikale Montage als Steigeleiter in Anlagen mit elektrischem Funktionserhalt nach DIN 4102 Teil 12. Kabel können mit der für den Funktionserhalt zugelassenen Bügelschelle Typ 2056 M montiert werden.

Typ	Länge	Maß B	Holmstärke	Nutzquerschnitt	Sprossenabstand
LG 620 VS 6 FS	6000	200	1,5	98	300
LG 630 VS 6 FS	6000	300	1,5	148	300
LG 640 VS 6 FS	6000	400	1,5	198	300
LG 650 VS 6 FS	6000	500	1,5	248	300
LG 660 VS 6 FS	6000	600	1,5	298	300

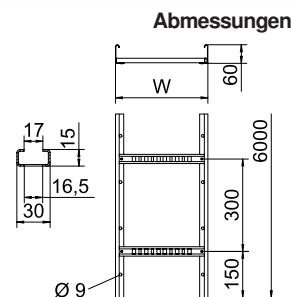

Typ	1,5m	2,0m	2,5m	3,0m	4,0m
	kN/m	kN/m	kN/m	kN/m	kN/m
LG 620 VS 6 FS	3,1	2,25	1,5	1,1	0,45
LG 630 VS 6 FS	3,1	2,25	1,5	1,1	0,45
LG 640 VS 6 FS	3,1	2,25	1,5	1,1	0,45
LG 650 VS 6 FS	3,1	2,25	1,5	1,1	0,45
LG 660 VS 6 FS	3,1	2,25	1,5	1,1	0,45

Belastungsdiagramm LG 60 VS

- ① Zulässige Kabelrinnen-/leiterbelastung in kN/m ohne Mannlast
- ② Stützweite in m
- ③ Holmdurchbiegung in mm bei zulässig kN/m
- ④ Belastungsschema beim Prüfverfahren
- Belastungskurve mit Kabelrinne-/leiterbreite in mm
- Holmdurchbiegungskurve je nach Stützweite

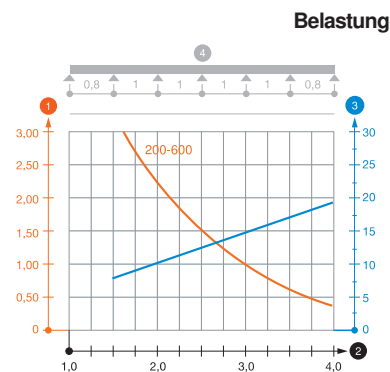



Kabelleiter LG 60, 3 m VS



Kabelleiter mit gelochtem Seitenholm in der Seitenhöhe 60 mm mit eingewinkelten, nach oben offenen C-Profil-Sprossen (Ausführung VS).

Die Kabelleiter wird in zusammengeklappter Ausführung geliefert. Kabel können mit der passenden Bügelschelle Typ 2056 montiert werden.

Die Kabelleitern in den Breiten 200 mm bis 400 mm sind auch zulässig für die vertikale Montage als Steigeleiter in Anlagen mit elektrischem Funktionserhalt nach DIN 4102 Teil 12. Kabel können mit der für den Funktionserhalt zugelassenen Bügelschelle Typ 2056 M montiert werden.

Typ	Breite mm	BS m	Mindest- bestell- menge	Art.-Nr.
LG 620 VS 3 FT	200	3		6208562
LG 630 VS 3 FT	300	3		6208566
LG 640 VS 3 FT	400	3		6208570
LG 650 VS 3 FT	500	3		6208574
LG 660 VS 3 FT	600	3		6208578

Abmessungen

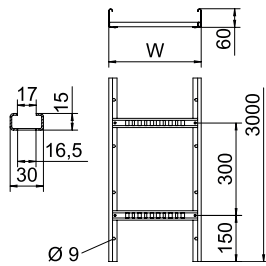

Typ	Länge mm	Maß B mm	Holz- stärke mm	Nutz- quer- schnitt cm ²	Sprossenab- stand mm
LG 620 VS 3 FT	3000	200	1,5	98	300
LG 630 VS 3 FT	3000	300	1,5	148	300
LG 640 VS 3 FT	3000	400	1,5	198	300
LG 650 VS 3 FT	3000	500	1,5	248	300
LG 660 VS 3 FT	3000	600	1,5	298	300

Belastung

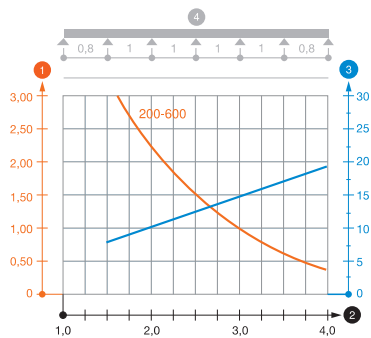

	1,5m kN/m	2,0m kN/m	2,5m kN/m	3,0m kN/m	4,0m kN/m
LG 620 VS 3 FT	3,1	2,25	1,5	1,1	0,45
LG 630 VS 3 FT	3,1	2,25	1,5	1,1	0,45
LG 640 VS 3 FT	3,1	2,25	1,5	1,1	0,45
LG 650 VS 3 FT	3,1	2,25	1,5	1,1	0,45
LG 660 VS 3 FT	3,1	2,25	1,5	1,1	0,45

Belastungsdiagramm LG 60 VS

- ① Zulässige Kabelrinnen-/leiterbelastung in kN/m ohne Mannlast
- ② Stützweite in m
- ③ Holmdurchbiegung in mm bei zulässig kN/m
- ④ Belastungsschema beim Prüfverfahren
- Belastungskurve mit Kabelrinne-/leiterbreite in mm
- Holmdurchbiegungskurve je nach Stützweite



Kabelleiter LG 60, 6 m VS

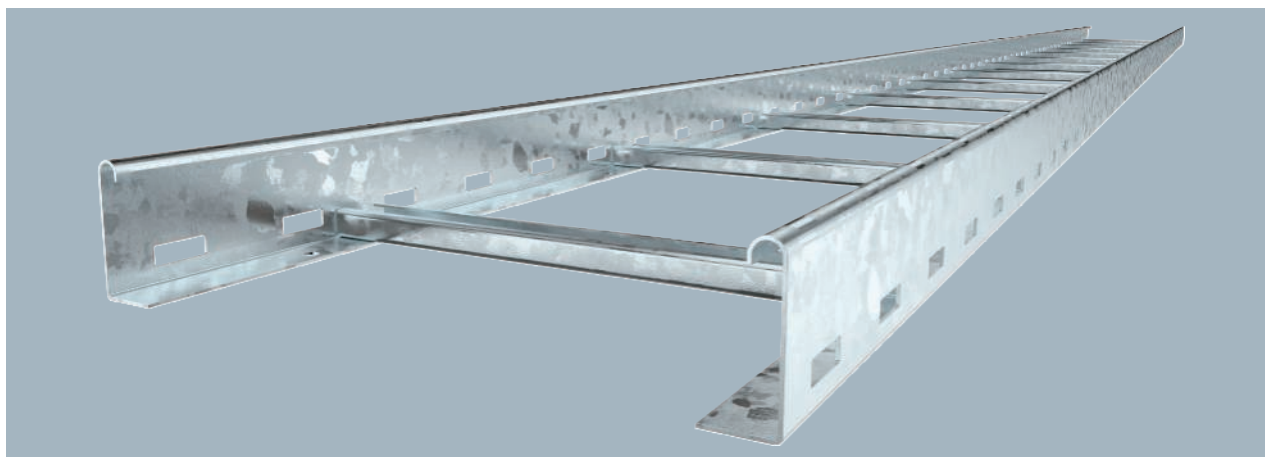

Typ	Breite mm	BS	Mindestbestellmenge		Art.-Nr.
			mm	m	
LG 620 VS 6 FT	200	6			6208650
LG 630 VS 6 FT	300	6			6208653
LG 640 VS 6 FT	400	6			6208656
LG 650 VS 6 FT	500	6			6208659
LG 660 VS 6 FT	600	6			6208661

Kabelleiter mit gelochtem Seitenholm in der Seitenhöhe 60 mm mit eingieteteten, nach oben offenen C-Profil-Sprossen (Ausführung VS).

Die Kabelleiter wird in zusammengeklappter Ausführung geliefert. Kabel können mit der passenden Bügelschelle Typ 2056 montiert werden.

Die Kabelleiter in den Breiten 200 mm bis 400 mm sind auch zulässig für die vertikale Montage als Steigeleiter in Anlagen mit elektrischem Funktionserhalt nach DIN 4102 Teil 12. Kabel können mit der für den Funktionserhalt zugelassenen Bügelschelle Typ 2056 M montiert werden.

Typ	Länge mm	Maß B mm	Holmstärke mm	Nutzquerschnitt cm ²	Sprossenabstand mm
LG 630 VS 6 FT	6000	300	1,5	148	300
LG 640 VS 6 FT	6000	400	1,5	198	300
LG 650 VS 6 FT	6000	500	1,5	248	300
LG 660 VS 6 FT	6000	600	1,5	298	300

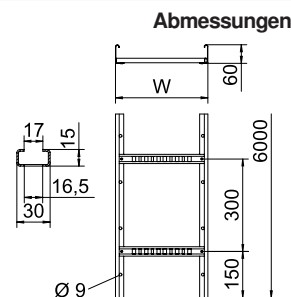

Typ	1,5m	2,0m	2,5m	3,0m	4,0m
	kN/m	kN/m	kN/m	kN/m	kN/m
LG 620 VS 6 FT	3,1	2,25	1,5	1,1	0,45
LG 630 VS 6 FT	3,1	2,25	1,5	1,1	0,45
LG 640 VS 6 FT	3,1	2,25	1,5	1,1	0,45
LG 650 VS 6 FT	3,1	2,25	1,5	1,1	0,45
LG 660 VS 6 FT	3,1	2,25	1,5	1,1	0,45

Belastungsdiagramm LG 60 VS

- 1 Zulässige Kabelrinnen-/leiterbelastung in kN/m ohne Mannlast
- 2 Stützweite in m
- 3 Holmdurchbiegung in mm bei zulässig kN/m
- 4 Belastungsschema beim Prüfverfahren
- Belastungskurve mit Kabelrinne-/leiterbreite in mm
- Holmdurchbiegungskurve je nach Stützweite

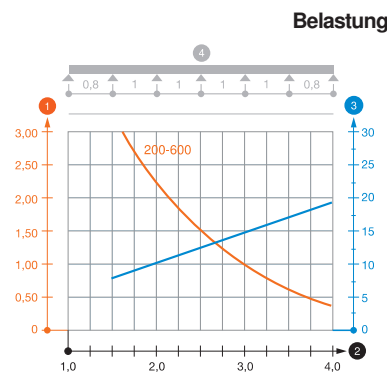



Kabelleiter LG 60, 6 m VS

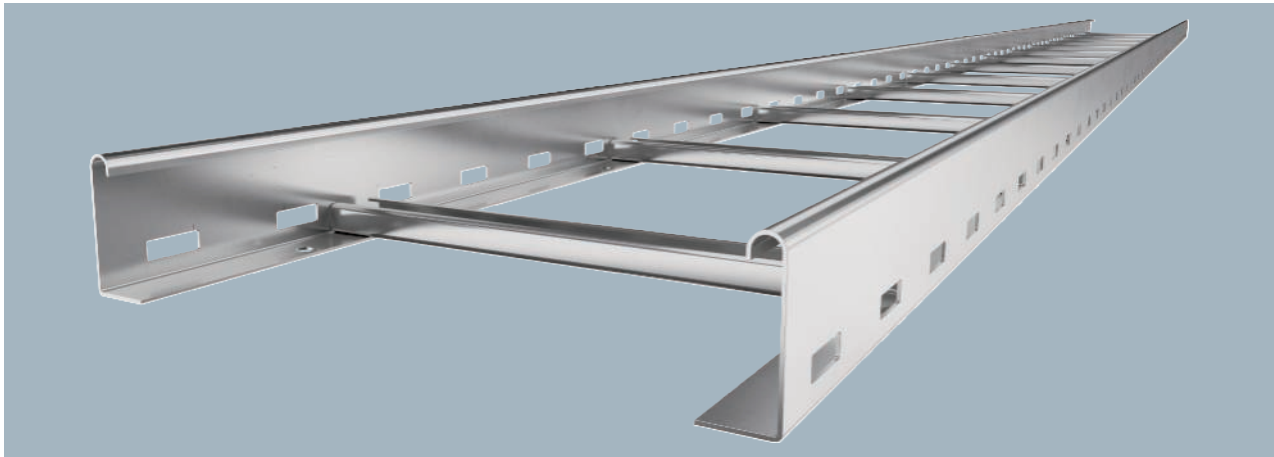

Kabelleiter mit gelochtem Seitenholm in der Seitenhöhe 60 mm mit eingeneteten, nach oben offenen C-Profil-Sprossen (Ausführung VS).

Die Kabelleiter wird in zusammengeklappter Ausführung geliefert. Die passende Bügelschelle Typ 2056 finden Sie im Abgriff Steigleiter-Systeme.

Typ	Breite mm	Mindestbestellmenge		Art.-Nr.
		m		
LG 620 VS6 A2	200	6		6208700
LG 630 VS6 A2	300	6		6208703
LG 640 VS6 A2	400	6		6208706
LG 650 VS6 A2	500	6		6208709
LG 660 VS6 A2	600	6		6208712

Abmessungen

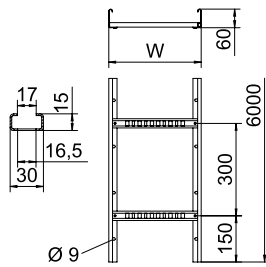

Typ	Länge mm	Maß B mm	Holmstärke mm	Nutzquerschnitt cm ²	Sprossenabstand mm
LG 620 VS6 A2	6000	200	1,5	98	300
LG 630 VS6 A2	6000	300	1,5	148	300
LG 640 VS6 A2	6000	400	1,5	198	300
LG 650 VS6 A2	6000	500	1,5	248	300
LG 660 VS6 A2	6000	600	1,5	298	300

Belastung

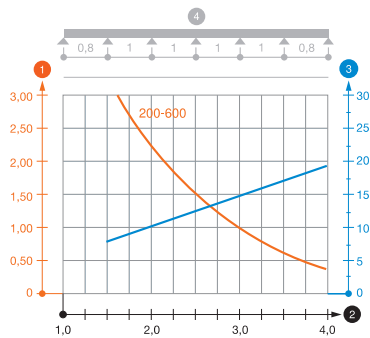

	1,5m kN/m	2,0m kN/m	2,5m kN/m	3,0m kN/m	3,5m kN/m	4,0m kN/m
LG 620 VS6 A2	3,1	2,25	1,5	1,1	0,75	0,45
LG 630 VS6 A2	3,1	2,25	1,5	1,1	0,75	0,45
LG 640 VS6 A2	3,1	2,25	1,5	1,1	0,75	0,45
LG 650 VS6 A2	3,1	2,25	1,5	1,1	0,75	0,45
LG 660 VS6 A2	3,1	2,25	1,5	1,1	0,75	0,45

Belastungsdiagramm LG 60 VS.

- ① Zulässige Kabelrinnen-/leiterbelastung in kN/m ohne Mannlast
- ② Stützweite in m
- ③ Holmdurchbiegung in mm bei zulässig kN/m
- ④ Belastungsschema beim Prüfverfahren
- Belastungskurve mit Kabelrinne-/leiterbreite in mm
- Holmdurchbiegungskurve je nach Stützweite



Kabelleiter LG 60, 6 m VS

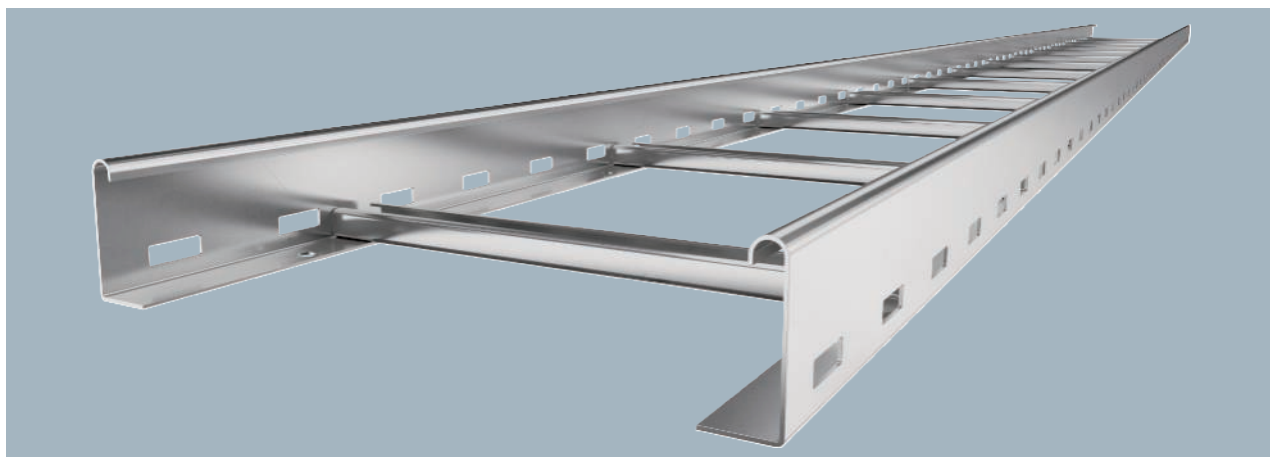

Typ	Breite mm	Mindestbestellmenge m	Art.-Nr.
LG 620 VS6 A4	200	6	6101200
LG 630 VS6 A4	300	6	6101208
LG 640 VS6 A4	400	6	6101216
LG 650 VS6 A4	500	6	6101223
LG 660 VS6 A4	600	6	6101232

Kabelleiter mit gelochtem Seitenholm in der Seitenhöhe 60 mm mit eingieteteten, nach oben offenen C-Profil-Sprossen (Ausführung VS).

Die Kabelleiter wird in zusammengeklappter Ausführung geliefert. Die passende Bügelschelle Typ BS-H... finden Sie im Abgriff Steigleiter-Systeme.

Typ	Länge mm	Maß B mm	Nutzquerschnitt cm ²	Sprossenabstand mm
LG 620 VS6 A4	6000	200	98	300
LG 630 VS6 A4	6000	300	148	300
LG 640 VS6 A4	6000	400	198	300
LG 650 VS6 A4	6000	500	248	300
LG 660 VS6 A4	6000	600	298	300

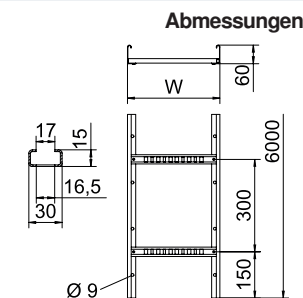

	1,5m kN/m	2,0m kN/m	2,5m kN/m	3,0m kN/m	3,5m kN/m	4,0m kN/m
LG 620 VS6 A4	3,1	2,25	1,5	1,1	0,75	0,45
LG 630 VS6 A4	3,1	2,25	1,5	1,1	0,75	0,45
LG 640 VS6 A4	3,1	2,25	1,5	1,1	0,75	0,45
LG 650 VS6 A4	3,1	2,25	1,5	1,1	0,75	0,45
LG 660 VS6 A4	3,1	2,25	1,5	1,1	0,75	0,45

Belastung

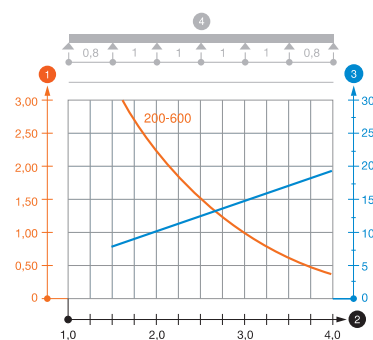

Belastungsdiagramm LG 60 VS

- ① Zulässige Kabelrinnen-/leiterbelastung in kN/m ohne Mannlast
- ② Stützweite in m
- ③ Holmdurchbiegung in mm bei zulässig kN/m
- ④ Belastungsschema beim Prüfverfahren
- Belastungskurve mit Kabelrinne-/leiterbreite in mm
- Holmdurchbiegungskurve je nach Stützweite

PE



Schutzkappe 60

Typ	Farbe	Mindestbestellmenge Paar	Art.-Nr.
SKH 60 OR	pastellorange	40	6222537

Schutzkappe zur Abdeckung von Kabelleitenden mit der Seitenhöhe 60 mm.

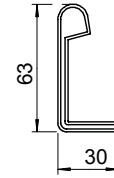

St FS FT



Längsverbinder 60

Typ	Seitenhöhe mm	Mindestbestellmenge Stück	Art.-Nr.
LVG 60 FS	60	10	6208840
LVG 60 FT	60	10	6208843

Längsverbinder als Außenverbinder zur Verbindung von Kabelleitern und Formteilen mit 60 mm Seitenhöhe und durchgängiger Holmlochung.
Die Durchgängigkeit des Potentialausgleichs ist durch die Verschraubung sichergestellt.

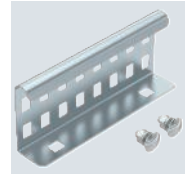
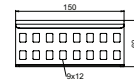

A2 A4 2B



Längsverbinder 60

Typ	Seitenhöhe mm	Mindestbestellmenge Stück	Art.-Nr.
LVG 60 A2	60	10	6208846
LVG 60 A4	60	10	6208835

Längsverbinder als Außenverbinder zur Verbindung von Kabelleitern und Formteilen mit 60 mm Seitenhöhe und durchgängiger Holmlochung.
Die Durchgängigkeit des Potentialausgleichs ist durch die Verschraubung sichergestellt.

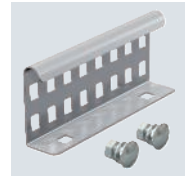
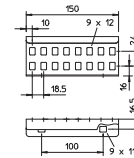

St FT



Dehnungsverbinder LDVG 60

Typ	Seitenhöhe mm	Mindestbestellmenge Stück	Art.-Nr.
LDVG 60 FT	60	2	6208970

Dehnungsverbinder zum Ausgleich von thermisch bedingter Längenausdehnung. Die Anzugmomente der selbstsichernden Schrauben auf der Loslagerseite betragen 5 Nm.

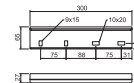

St FS



Winkelverbinder 60

Typ	Seitenhöhe mm	Mindestbestellmenge Stück	Art.-Nr.
LWVG 60 FS	60	10	6208895

Winkelverbinder als Außenverbinder zur Verbindung von Kabelleitern und Formteilen mit 60 mm Seitenhöhe und durchgängiger Holmlochung.
Die Durchgängigkeit des Potentialausgleichs ist durch die Verschraubung sichergestellt.

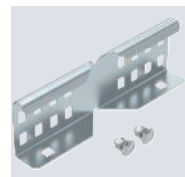
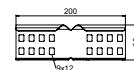

Winkelverbinder 60

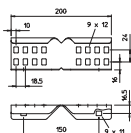

Typ	Seitenhöhe mm	Mindestbestellmenge Stück	Art.-Nr.
LWVG 60 A2	60	10	6208898
LWVG 60 A4	60	10	6208891

Winkelverbinder als Außenverbinder zur Verbindung von Kabelleitern und Formteilen mit 60 mm Seitenhöhe und durchgängiger Holmlochung.

Die Durchgängigkeit des Potentialausgleichs ist durch die Verschraubung sichergestellt.

Gelenkverbinder 60

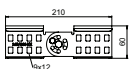
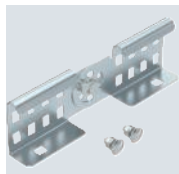

Typ	Seitenhöhe mm	Mindestbestellmenge Stück	Art.-Nr.
LGVG 60 FS	60	10	6208941
LGVG 60 FT	60	10	6208944

Gelenkverbinder als Außenverbinder zur Verbindung von Kabelleitern und Formteilen mit 60 mm Seitenhöhe und durchgängiger Holmlochung. Winkel vertikal verstellbar.

Die Durchgängigkeit des Potentialausgleichs ist durch die Verschraubung sichergestellt.

Gelenkverbinder 60

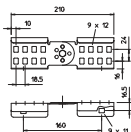
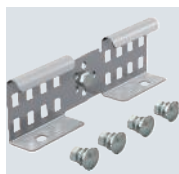

Typ	Seitenhöhe mm	Mindestbestellmenge Stück	Art.-Nr.
LGVG 60 A2	60	10	6208947
LGVG 60 A4	60	10	6208932

Gelenkverbinder als Außenverbinder zur Verbindung von Kabelleitern und Formteilen mit 60 mm Seitenhöhe und durchgängiger Holmlochung. Winkel vertikal verstellbar.

Die Durchgängigkeit des Potentialausgleichs ist durch die Verschraubung sichergestellt.

Multifunktionsverbinder 60

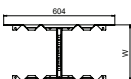
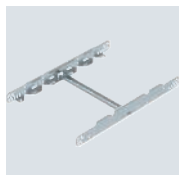

Typ	Maß B mm	Seitenhöhe mm	Blechstärke mm	Mindestbestellmenge Stück	Art.-Nr.
LMFV 620 FS	200	60	1,50	1	6225710
LMFV 630 FS	300	60	1,50	1	6225712
LMFV 640 FS	400	60	1,50	1	6225714
LMFV 650 FS	500	60	1,50	1	6225716
LMFV 660 FS	600	60	1,50	1	6225718
LMFV 620 FT	200	60	1,50	1	6225730
LMFV 630 FT	300	60	1,50	1	6225732
LMFV 640 FT	400	60	1,50	1	6225734
LMFV 650 FT	500	60	1,50	1	6225736
LMFV 660 FT	600	60	1,50	1	6225738

Multifunktionsverbinder zur Verbindung von Kabelleitern mit der Seitenhöhe 60mm. Es können symmetrische und asymmetrische Reduzierungen, stufenlose Bögen von 0-60° und Anbauabzweige erstellt werden.



Anschlussstück 60

Typ	Mindestbestellmenge Stück	Art.-Nr.
LAS 60 FS	10	6221351
LAS 60 FT	10	6221378

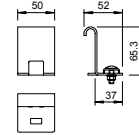

Anschlussstück zur nachträglichen Herstellung von Abzweigen mit gleichem Höhenniveau.
Zur Vergrößerung der Kabelaufgabe werden in Kombination Eckbleche Typ LEB eingesetzt.



Anschlussstück 60

Typ	Mindestbestellmenge Stück	Art.-Nr.
LAS 60 A2	10	6221386

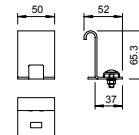

Anschlussstück zur nachträglichen Herstellung von Abzweigen mit gleichem Höhenniveau.
Zur Vergrößerung der Kabelaufgabe werden in Kombination Eckbleche Typ LEB eingesetzt.



Trennsteg 45

Typ	Maß H	Blechstärke	Maß L	Mindestbestellmenge	Art.-Nr.
TSG 45 FS	45	0,75	3000	3	6062033
TSG 45 DD	45	0,75	3000	3	6062321

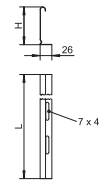

Trennsteg zur Trennung von Kabeln und Leitungen mit unterschiedlichen Spannungen oder Funktionen.



Trennsteg 45

Typ	Maß H	Blechstärke	Maß L	Mindestbestellmenge	Art.-Nr.
TSG 45 A2	45	0,75	3000	3	6062025
TSG 45 A4	45	0,75	3000	3	6062028

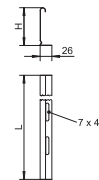

Trennsteg zur Trennung von Kabeln und Leitungen mit unterschiedlichen Spannungen oder Funktionen.



Trennstegverbinder

Typ	Mindestbestellmenge Stück	Art.-Nr.
TSGV A2	10	6067970



Trennstegverbinder zur schraubenlosen Verbindung des Trennstegs TSG in allen Seitenhöhen.



Klemmstück für Trennstegbefestigung

A2 2B

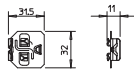

Mindestbestellmenge		Art.-Nr.
Typ	Stück	
KS KL A2	30	6062284

Klemmstück zur schraubenlosen Befestigung von Trennstegen in Kabelleitern.

90°-Bogen 60

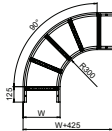

Typ	Maß B mm	Holmstärke mm	Mindestbestellmenge Stück	Art.-Nr.
LB 90 620 R3 FS	200	1,5	1	6225042
LB 90 630 R3 FS	300	1,5	1	6225044
LB 90 640 R3 FS	400	1,5	1	6225046
LB 90 650 R3 FS	500	1,5	1	6225048
LB 90 660 R3 FS	600	1,5	1	6225050
LB 90 620 R3 FT	200	1,5	1	6225062
LB 90 630 R3 FT	300	1,5	1	6225064
LB 90 640 R3 FT	400	1,5	1	6225066
LB 90 650 R3 FT	500	1,5	1	6225068
LB 90 660 R3 FT	600	1,5	1	6225070

Bogen 90° horizontal mit geschweißter Sprosse für alle Kabelleitertypen mit der Seitenhöhe 60 mm. Verbinder sind anteilig separat zu bestellen.

90°-Bogen 60

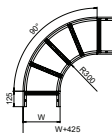

Typ	Maß B mm	Holmstärke mm	Mindestbestellmenge Stück	Art.-Nr.
LB 90 620 R3 A2	200	1,5	1	6225082
LB 90 630 R3 A2	300	1,5	1	6225084
LB 90 640 R3 A2	400	1,5	1	6225086
LB 90 650 R3 A2	500	1,5	1	6225088
LB 90 660 R3 A2	600	1,5	1	6225090
LB 90 620 R3 A4	200	1,5	1	6225102
LB 90 630 R3 A4	300	1,5	1	6225104
LB 90 640 R3 A4	400	1,5	1	6225106
LB 90 650 R3 A4	500	1,5	1	6225108
LB 90 660 R3 A4	600	1,5	1	6225110

Bogen 90° horizontal mit geschweißter Sprosse für alle Kabelleitertypen mit der Seitenhöhe 60 mm. Verbinder sind anteilig separat zu bestellen.



T-Stück 60

Typ	Maß B mm	Holmstärke mm	Mindestbestellmenge Stück	Art.-Nr.
LT 620 R3 FS	200	1,5	1	6225210
LT 630 R3 FS	300	1,5	1	6225212
LT 640 R3 FS	400	1,5	1	6225214
LT 650 R3 FS	500	1,5	1	6225216
LT 660 R3 FS	600	1,5	1	6225218
LT 620 R3 FT	200	1,5	1	6225230
LT 630 R3 FT	300	1,5	1	6225232
LT 640 R3 FT	400	1,5	1	6225234
LT 650 R3 FT	500	1,5	1	6225236
LT 660 R3 FT	600	1,5	1	6225238

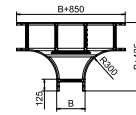

T-Stück, horizontal, mit geschweißter Sprosse für alle Kabelleitertypen mit der Seitenhöhe 60 mm.
Verbinder sind anteilig separat zu bestellen.



T-Stück 60

Typ	Maß B mm	Holmstärke mm	Mindestbestellmenge Stück	Art.-Nr.
LT 620 R3 A2	200	1,5	1	6225250
LT 630 R3 A2	300	1,5	1	6225252
LT 640 R3 A2	400	1,5	1	6225254
LT 650 R3 A2	500	1,5	1	6225256
LT 660 R3 A2	600	1,5	1	6225258
LT 620 R3 A4	200	1,5	1	6225270
LT 630 R3 A4	300	1,5	1	6225272
LT 640 R3 A4	400	1,5	1	6225274
LT 650 R3 A4	500	1,5	1	6225276
LT 660 R3 A4	600	1,5	1	6225278

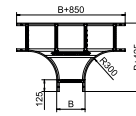

T-Stück, horizontal, mit geschweißter Sprosse für alle Kabelleitertypen mit der Seitenhöhe 60 mm.
Verbinder sind anteilig separat zu bestellen.



Anbau-Abzweigstück 60

Typ	Maß B mm	Holmstärke mm	Mindestbestellmenge Stück	Art.-Nr.
LAA 620 R3 A2	200	1,5	1	6225882
LAA 630 R3 A2	300	1,5	1	6225884
LAA 640 R3 A2	400	1,5	1	6225886
LAA 650 R3 A2	500	1,5	1	6225888
LAA 660 R3 A2	600	1,5	1	6225890
LAA 620 R3 A4	200	1,5	1	6225894
LAA 630 R3 A4	300	1,5	1	6225896
LAA 640 R3 A4	400	1,5	1	6225898
LAA 650 R3 A4	500	1,5	1	6225900
LAA 660 R3 A4	600	1,5	1	6225902

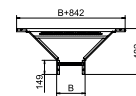

Anbau-Abzweigstück mit eingeschweißter Sprosse für den Einsatz bei den Kabelleitertypen mit der Seitenhöhe 60 mm.
Verbinder sind anteilig separat zu bestellen.



Anbau-Abzweigstück 60

St FS FT
CEUK
CA

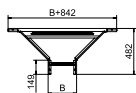

Typ	Maß B mm	Holmstärke mm	Mindestbestellmenge Stück	Art.-Nr.
LAA 620 R3 FS	200	1,5	1	6225850
LAA 630 R3 FS	300	1,5	1	6225852
LAA 640 R3 FS	400	1,5	1	6225854
LAA 650 R3 FS	500	1,5	1	6225856
LAA 660 R3 FS	600	1,5	1	6225858
LAA 620 R3 FT	200	1,5	1	6225870
LAA 630 R3 FT	300	1,5	1	6225872
LAA 640 R3 FT	400	1,5	1	6225874
LAA 650 R3 FT	500	1,5	1	6225876
LAA 660 R3 FT	600	1,5	1	6225878

Anbau-Abzweigstück mit eingeschweißter Sprosse für den Einsatz bei den Kabelleitertypen mit der Seitenhöhe 60 mm.

Verbinder sind anteilig separat zu bestellen.

Gelenkbogenelement 60

St FS FT
CEUK
CA

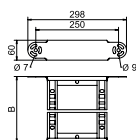

Typ	Maß B mm	Holmstärke mm	Mindestbestellmenge Stück	Art.-Nr.
LGBE 620 FS	200	1,5	1	6225450
LGBE 630 FS	300	1,5	1	6225452
LGBE 640 FS	400	1,5	1	6225454
LGBE 650 FS	500	1,5	1	6225456
LGBE 660 FS	600	1,5	1	6225458
LGBE 620 FT	200	1,5	1	6225470
LGBE 630 FT	300	1,5	1	6225472
LGBE 640 FT	400	1,5	1	6225474
LGBE 650 FT	500	1,5	1	6225476
LGBE 660 FT	600	1,5	1	6225478

Gelenkbogenelement mit eingeschweißter Sprosse für den Einsatz bei den Kabelleitertypen mit der Seitenhöhe 60 mm.

Gelenkbogenelement 60

A2 A4 2B
CEUK
CA

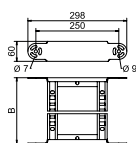

Typ	Maß B mm	Holmstärke mm	Mindestbestellmenge Stück	Art.-Nr.
LGBE 620 A2	200	1,5	1	6225460
LGBE 630 A2	300	1,5	1	6225462
LGBE 640 A2	400	1,5	1	6225464
LGBE 650 A2	500	1,5	1	6225466
LGBE 660 A2	600	1,5	1	6225468
LGBE 620 A4	200	1,5	1	6225480
LGBE 630 A4	300	1,5	1	6225482
LGBE 640 A4	400	1,5	1	6225484
LGBE 650 A4	500	1,5	1	6225486
LGBE 660 A4	600	1,5	1	6225488

Gelenkbogenelement mit eingeschweißter Sprosse für den Einsatz bei den Kabelleitertypen mit der Seitenhöhe 60 mm.





Kabelleiter LG 110, 3 m VS

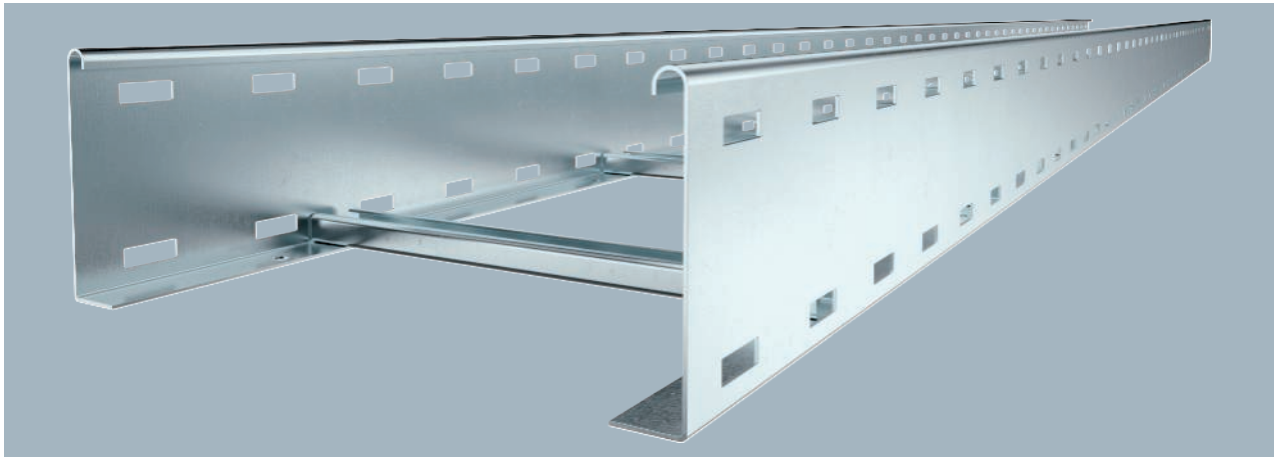

Die Kabelleiter wird in zusammengeklappter Ausführung geliefert. Die passende Bügelschelle Typ BS-H... finden Sie im Abgriff Steigleiter-Systeme.

Kabelleiter mit gelochtem Seitenholm in der Seitenhöhe 110 mm mit eingienieteten, nach oben offenen C-Profil-Sprossen.

Typ	Breite mm	Mindestbestellmenge m	Art.-Nr.
LG 112 VS 3 FS	200	3	6216404
LG 113 VS 3 FS	300	3	6216407
LG 114 VS 3 FS	400	3	6216410
LG 115 VS 3 FS	500	3	6216413
LG 116 VS 3 FS	600	3	6216416

Abmessungen

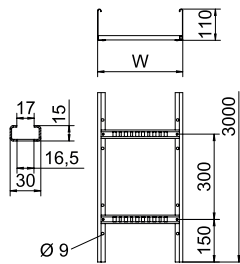

Typ	Länge mm	Maß B mm	Holmstärke mm	Nutzquerschnitt cm ²	Sprossenabstand mm
LG 112 VS 3 FS	3000	200	1,5	188	300
LG 113 VS 3 FS	3000	300	1,5	283	300
LG 114 VS 3 FS	3000	400	1,5	378	300
LG 115 VS 3 FS	3000	500	1,5	475	300
LG 116 VS 3 FS	3000	600	1,5	568	300

Belastung

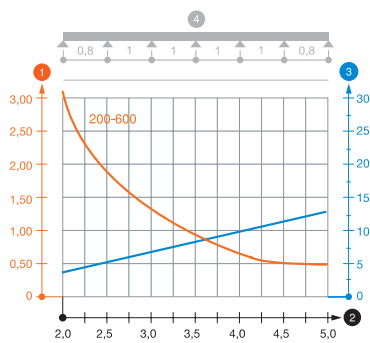

	2,0m kN/m	3,0m kN/m	4,0m kN/m	5,0m kN/m
LG 112 VS 3 FS	3,1	1,4	0,65	0,5
LG 113 VS 3 FS	3,1	1,4	0,65	0,5
LG 114 VS 3 FS	3,1	1,4	0,65	0,5
LG 115 VS 3 FS	3,1	1,4	0,65	0,5
LG 116 VS 3 FS	3,1	1,4	0,65	0,5

Belastungsdiagramm Kabelleiter Typ LG 110 VS

- 1 Zulässige Kabelrinnen-/leiterbelastung in kN/m ohne Mannlast
- 2 Stützweite in m
- 3 Holmdurchbiegung in mm bei zulässig kN/m
- 4 Belastungsschema beim Prüfverfahren
- Belastungskurve mit Kabelrinne-/leiterbreite in mm
- Holmdurchbiegungskurve je nach Stützweite



Kabelleiter LG 110, 3 m VS



Typ	Breite mm	Mindest- bestell- menge m	Art.-Nr.
LG 112 VS 3 FT	200	3	6216423
LG 113 VS 3 FT	300	3	6216426
LG 114 VS 3 FT	400	3	6216429
LG 115 VS 3 FT	500	3	6216432
LG 116 VS 3 FT	600	3	6216435

Die Kabelleiter wird in zusammengeklappter Ausführung geliefert. Die passende Bügelschelle Typ 2056 finden Sie im Abgriff Steigleiter-Systeme.

Kabelleiter mit gelochtem Seitenholm in der Seitenhöhe 110 mm mit eingienieteten, nach oben offenen C-Profil-Sprossen.

Typ	Länge mm	Maß B mm	Holz- stärke mm	Nutz- quer- schnitt cm ²	Sprossenab- stand mm
LG 112 VS 3 FT	3000	200	1,5	188	300
LG 113 VS 3 FT	3000	300	1,5	283	300
LG 114 VS 3 FT	3000	400	1,5	378	300
LG 115 VS 3 FT	3000	500	1,5	475	300
LG 116 VS 3 FT	3000	600	1,5	568	300

Abmessungen

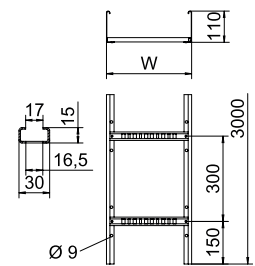

	2,0m kN/m	3,0m kN/m	4,0m kN/m	5,0m kN/m
LG 112 VS 3 FT	3,1	1,4	0,65	0,5
LG 113 VS 3 FT	3,1	1,4	0,65	0,5
LG 114 VS 3 FT	3,1	1,4	0,65	0,5
LG 115 VS 3 FT	3,1	1,4	0,65	0,5
LG 116 VS 3 FT	3,1	1,4	0,65	0,5

Belastung

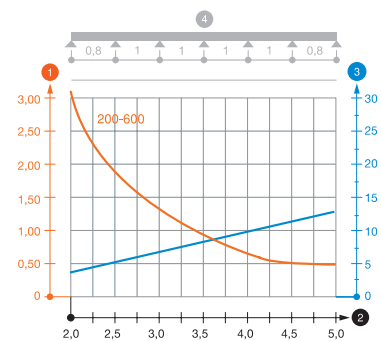

Belastungsdiagramm Kabelleiter Typ LG 110 VS

- 1 Zulässige Kabelrinnen-/leiterbelastung in kN/m ohne Mannlast
- 2 Stützweite in m
- 3 Holmdurchbiegung in mm bei zulässig kN/m
- 4 Belastungsschema beim Prüfverfahren
- Belastungskurve mit Kabelrinne-/leiterbreite in mm
- Holmdurchbiegungskurve je nach Stützweite

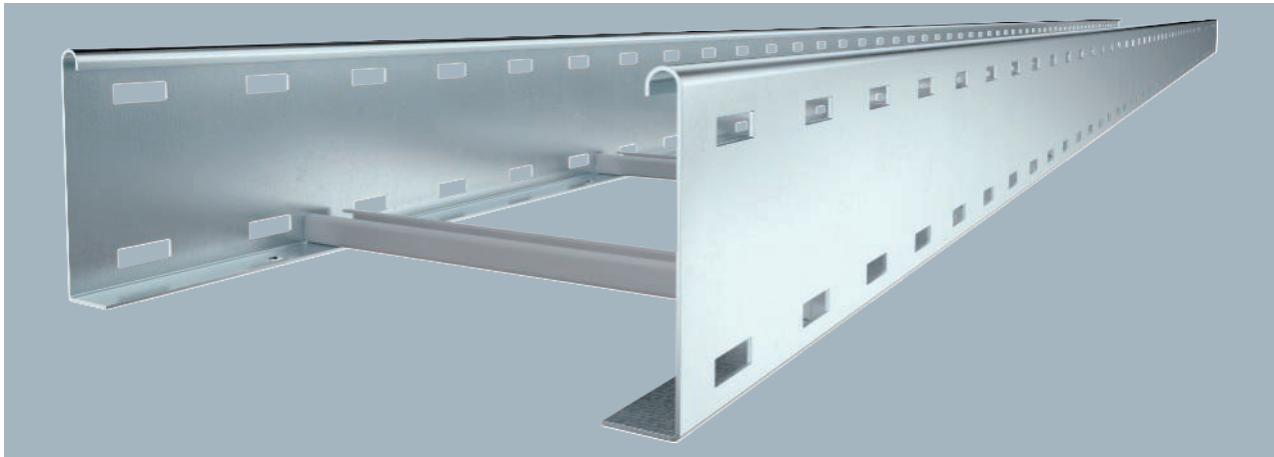

Kabelleiter mit gelochtem Seitenholm in der Seitenhöhe 110 mm mit eingeneteten, nach oben offenen C-Profil-Sprossen.
Die Kabelleiter wird in zusammengeklappter Ausführung geliefert. Die passende Bügelschelle Typ 2056 finden Sie im Abgriff Steigleiter-Systeme.

Typ	Breite mm	Mindestbestellmenge m	Art.-Nr.
LG 112 VS 6 FS	200	6	6216442
LG 113 VS 6 FS	300	6	6216445
LG 114 VS 6 FS	400	6	6216448
LG 115 VS 6 FS	500	6	6216451
LG 116 VS 6 FS	600	6	6216454

Abmessungen

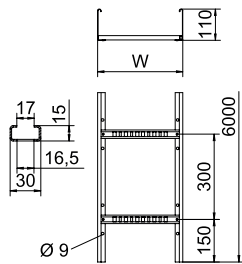

Typ	Länge mm	Maß B mm	Holmstärke mm	Nutzquerschnitt cm ²	Sprossenabstand mm
LG 112 VS 6 FS	6000	200	1,5	188	300
LG 113 VS 6 FS	6000	300	1,5	283	300
LG 114 VS 6 FS	6000	400	1,5	378	300
LG 115 VS 6 FS	6000	500	1,5	475	300
LG 116 VS 6 FS	6000	600	1,5	568	300

Belastung

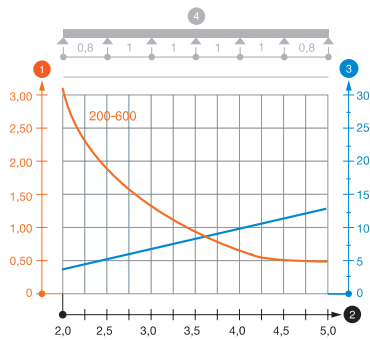

	2,0m kN/m	3,0m kN/m	4,0m kN/m	5,0m kN/m
LG 112 VS 6 FS	3,1	1,4	0,65	0,5
LG 113 VS 6 FS	3,1	1,4	0,65	0,5
LG 114 VS 6 FS	3,1	1,4	0,65	0,5
LG 115 VS 6 FS	3,1	1,4	0,65	0,5
LG 116 VS 6 FS	3,1	1,4	0,65	0,5

Belastungsdiagramm Kabelleiter Typ LG 110 VS

- 1 Zulässige Kabelrinnen-/leiterbelastung in kN/m ohne Mannlast
- 2 Stützweite in m
- 3 Holmdurchbiegung in mm bei zulässig kN/m
- 4 Belastungsschema beim Prüfverfahren
- Belastungskurve mit Kabelrinne-/leiterbreite in mm
- Holmdurchbiegungskurve je nach Stützweite



Kabelleiter LG 110, 6 m VS

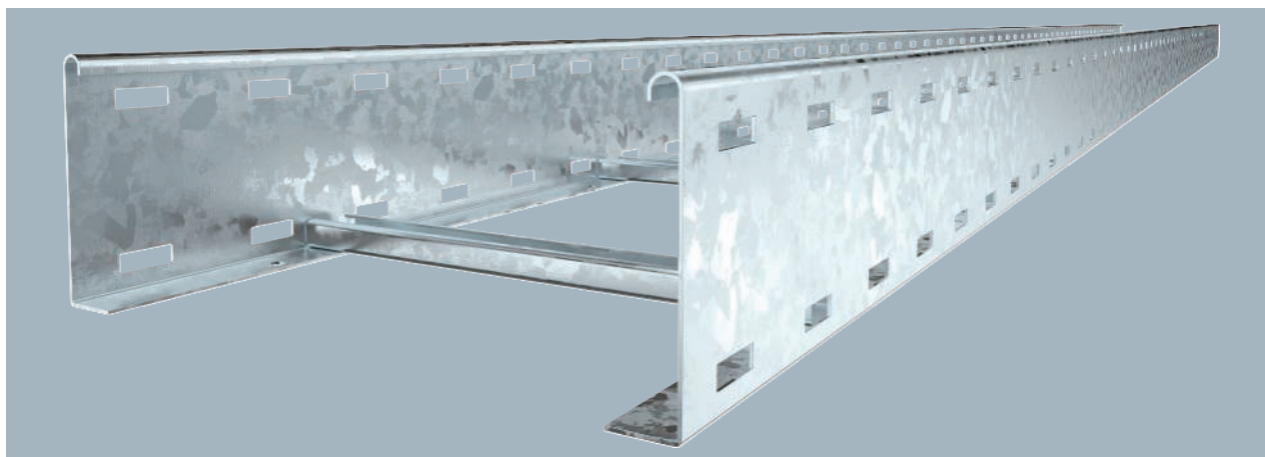

Typ	Breite mm	Mindest- bestell- menge m	Art.-Nr.
LG 112 VS 6 FT	200	6	6216465
LG 113 VS 6 FT	300	6	6216468
LG 114 VS 6 FT	400	6	6216471
LG 115 VS 6 FT	500	6	6216474
LG 116 VS 6 FT	600	6	6216477

Kabelleiter mit gelochtem Seitenholm in der Seitenhöhe 110 mm mit eingieteteten, nach oben offenen C-Profil-Sprossen. Die Kabelleiter wird in zusammengeklappter Ausführung geliefert. Die passende Bügelschelle Typ 2056 finden Sie im Abgriff Steigleiter-Systeme.

Typ	Länge mm	Maß B mm	Holm- stärke mm	Nutz- quer- schnitt cm ²	Spros- senab- stand mm
LG 112 VS 6 FT	6000	200	1,5	188	300
LG 113 VS 6 FT	6000	300	1,5	283	300
LG 114 VS 6 FT	6000	400	1,5	378	300
LG 115 VS 6 FT	6000	500	1,5	475	300
LG 116 VS 6 FT	6000	600	1,5	568	300

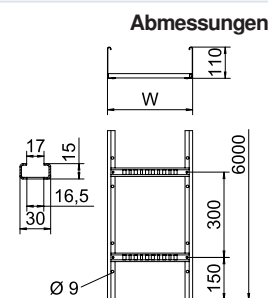

	2,0m kN/m	3,0m kN/m	4,0m kN/m	5,0m kN/m
LG 112 VS 6 FT	3,1	1,4	0,65	0,5
LG 113 VS 6 FT	3,1	1,4	0,65	0,5
LG 114 VS 6 FT	3,1	1,4	0,65	0,5
LG 115 VS 6 FT	3,1	1,4	0,65	0,5
LG 116 VS 6 FT	3,1	1,4	0,65	0,5

Belastung

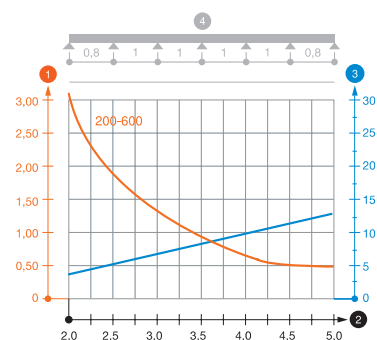

Belastungsdiagramm Kabelleiter Typ LG 110 VS

- ① Zulässige Kabelrinnen-/leiterbelastung in kN/m ohne Mannlast
- ② Stützweite in m
- ③ Holmdurchbiegung in mm bei zulässig kN/m
- ④ Belastungsschema beim Prüfverfahren
- Belastungskurve mit Kabelrinne-/leiterbreite in mm
- Holmdurchbiegungskurve je nach Stützweite

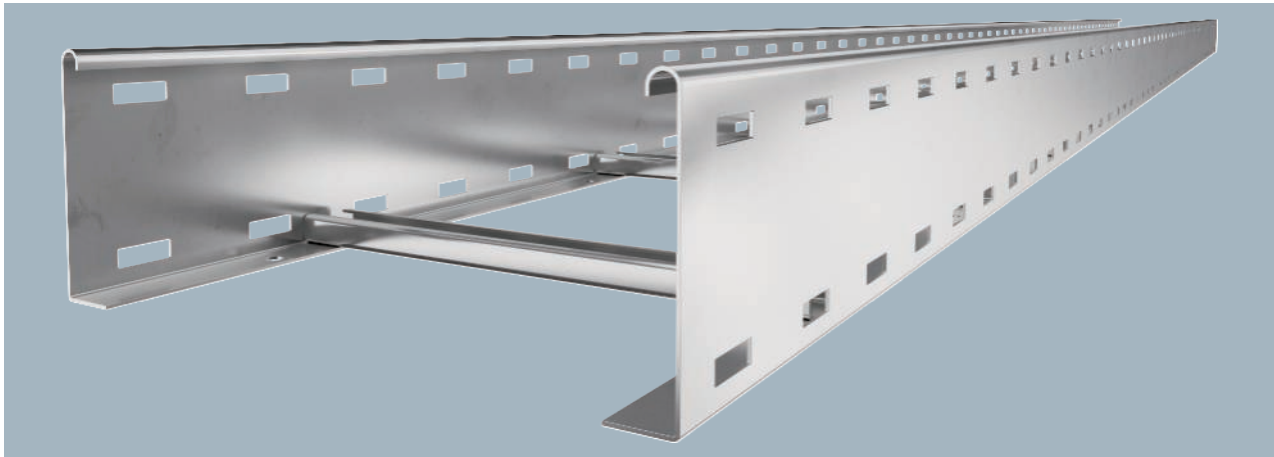

Kabelleiter mit gelochtem Seitenholm in der Seitenhöhe 110 mm mit eingeneteten, nach oben offenen C-Profil-Sprossen.
Die Kabelleiter wird in zusammengeklappter Ausführung geliefert. Die passende Bügelschelle vom Typ 2056 finden Sie im Abgriff Steigleiter-Systeme.

Typ	Breite mm	Mindestbestellmenge m	Art.-Nr.
LG 112 VS6 A2	200	6	6216492
LG 113 VS6 A2	300	6	6216493
LG 114 VS6 A2	400	6	6216495
LG 115 VS6 A2	500	6	6216497
LG 116 VS6 A2	600	6	6216499

Abmessungen

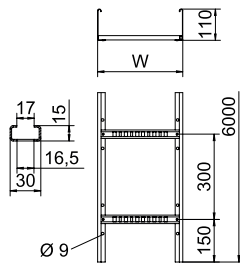

Typ	Länge mm	Maß B mm	Holmstärke mm	Nutzquerschnitt cm ²	Sprossenabstand mm
LG 112 VS6 A2	6000	200	1,5	188	300
LG 113 VS6 A2	6000	300	1,5	283	300
LG 114 VS6 A2	6000	400	1,5	378	300
LG 115 VS6 A2	6000	500	1,5	475	300
LG 116 VS6 A2	6000	600	1,5	568	300

Belastung

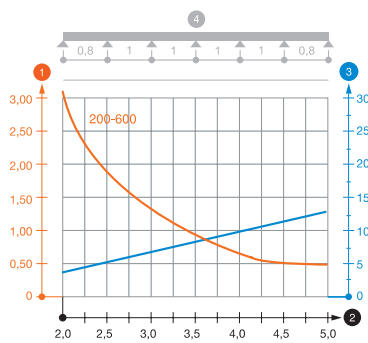

	2,0m kN/m	3,0m kN/m	4,0m kN/m	5,0m kN/m
LG 112 VS6 A2	3,1	1,3	0,6	0,45
LG 113 VS6 A2	3,1	1,3	0,6	0,45
LG 114 VS6 A2	3,1	1,3	0,6	0,45
LG 115 VS6 A2	3,1	1,3	0,6	0,45
LG 116 VS6 A2	3,1	1,3	0,6	0,45

Belastungsdiagramm Kabelleiter Typ LG 110 A2

- 1 Zulässige Kabelrinnen-/leiterbelastung in kN/m ohne Mannlast
- 2 Stützweite in m
- 3 Holmdurchbiegung in mm bei zulässig kN/m
- 4 Belastungsschema beim Prüfverfahren
- Belastungskurve mit Kabelrinne-/leiterbreite in mm
- Holmdurchbiegungskurve je nach Stützweite



Kabelleiter LCIS 110, 6 m C30

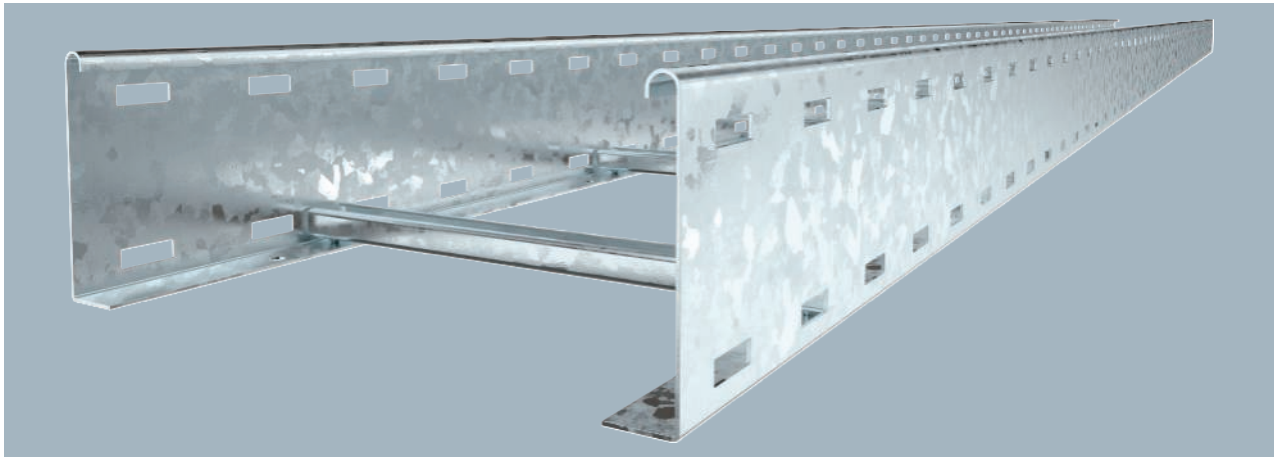

Typ	Breite mm	Mindestbestellmenge m	Art.-Nr.
LCIS 1120 6 FT	200	6	6209820
LCIS 1130 6 FT	300	6	6209822
LCIS 1140 6 FT	400	6	6209824
LCIS 1145 6 FT	450	6	6209825
LCIS 1150 6 FT	500	6	6209826
LCIS 1160 6 FT	600	6	6209828

Kabelleiter in Seitenhöhe 110 mm mit eingeschweißten, nach oben offenen C30- Profil Sprossen. Eingerollter Seitenholm zur Verstärkung und als Kantenschutz. Die Befestigung auf dem Ausleger erfolgt mit Klemmstücken Typ LKS 40. Das Schlitzmaß der Sprosse beträgt 16,5 mm, die passende Bügelschelle ist der Typ 2056.

Typ	Länge mm	Maß B mm	Holmstärke mm	Nutzquerschnitt cm ²	Sprossenabstand mm
LCIS 1120 6 FT	6000	200	1,5	180	300
LCIS 1130 6 FT	6000	300	1,5	270	300
LCIS 1140 6 FT	6000	400	1,5	360	300
LCIS 1145 6 FT	6000	450	1,5	405	300
LCIS 1150 6 FT	6000	500	1,5	450	300
LCIS 1160 6 FT	6000	600	1,5	540	300

Abmessungen

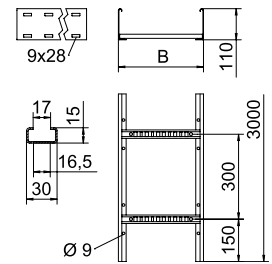

	2,0m kN/m	2,5m kN/m	3,0m kN/m	4,0m kN/m
LCIS 1120 6 FT	3	2	1,4	0,8
LCIS 1130 6 FT	3	2	1,4	0,8
LCIS 1140 6 FT	3	2	1,4	0,8
LCIS 1145 6 FT	3	2	1,4	0,8
LCIS 1150 6 FT	3	2	1,4	0,8
LCIS 1160 6 FT	3	2	1,4	0,8

Belastung

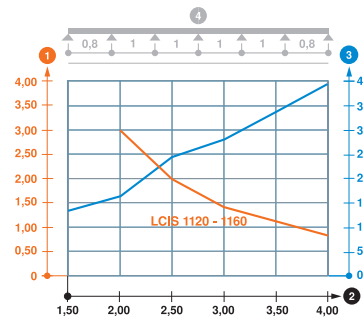

Belastungsdiagramm Kabelleiter Typ LCIS 110

- 1 Zulässige Kabelrinnen-/leiterbelastung in kN/m ohne Mannlast
- 2 Stützweite in m
- 3 Holmdurchbiegung in mm bei zulässig kN/m
- 4 Belastungsschema beim Prüfverfahren
- Belastungskurve mit Kabelrinne-/leiterbreite in mm
- Holmdurchbiegungskurve je nach Stützweite



Längsverbinder LVG 110

Typ	Seitenhöhe mm	Mindestbestellmenge Stück	Art.-Nr.
LVG 110 FS	110	10	6216545
LVG 110 FT	110	10	6216548

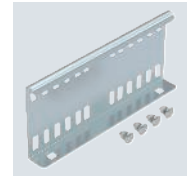
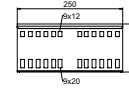

Längsverbinder als Außenverbinder zur Verbindung von Kabelleitern und Formteilen mit 110 mm Seitenhöhe und durchgängiger Holmlochung.

Die Durchgängigkeit des Potentialausgleichs ist durch die Verschraubung sichergestellt.



Längsverbinder LVG 110

Typ	Seitenhöhe mm	Mindestbestellmenge Stück	Art.-Nr.
LVG 110 A2	110	10	6216550

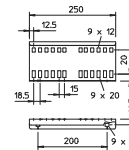

Längsverbinder als Aussenverbinder zur Verbindung von Kabelleitern und Formteilen mit 110 mm Seitenhöhe.

Die Durchgängigkeit des Potentialausgleichs ist durch die Verschraubung sichergestellt.



Winkelverbinder 110

Typ	Seitenhöhe mm	Mindestbestellmenge Stück	Art.-Nr.
LWVG 110 FS	110	10	6216587

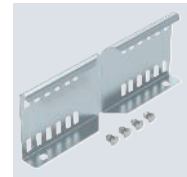
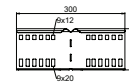

Winkelverbinder als Außenverbinder zur Verbindung von Kabelleitern und Formteilen mit 110 mm Seitenhöhe und durchgängiger Holmlochung.

Die Durchgängigkeit des Potentialausgleichs ist durch die Verschraubung sichergestellt.



Winkelverbinder 110

Typ	Seitenhöhe mm	Mindestbestellmenge Stück	Art.-Nr.
LWVG 110 A2	110	10	6216590

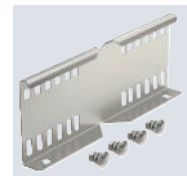
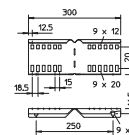

Winkelverbinder als Außenverbinder zur Verbindung von Kabelleitern und Formteilen mit 110 mm Seitenhöhe und durchgängiger Holmlochung.

Die Durchgängigkeit des Potentialausgleichs ist durch die Verschraubung sichergestellt.



Gelenkverbinder 110

Typ	Seitenhöhe mm	Mindestbestellmenge Stück	Art.-Nr.
LGVG 110 FS	110	10	6216650
LGVG 110 FT	110	10	6216653

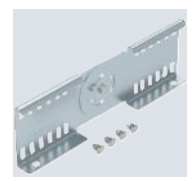
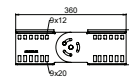

Gelenkverbinder als Außenverbinder zur Verbindung von Kabelleitern und Formteilen mit 110 mm Seitenhöhe und durchgängiger Holmlochung. Winkel vertikal verstellbar.

Die Durchgängigkeit des Potentialausgleichs ist durch die Verschraubung sichergestellt.



Gelenkverbinder 110

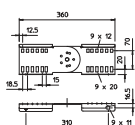
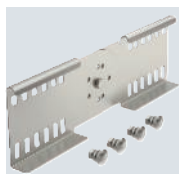

Typ	Seitenhöhe mm	Mindestbestellmenge Stück	Art.-Nr.
LGVG 110 A2	110	10	6216648

Gelenkverbinder als Außenverbinder zur Verbindung von Kabelleitern und Formteilen mit 110 mm Seitenhöhe und durchgängiger Holmlochung. Winkel vertikal verstellbar.
Die Durchgängigkeit des Potentialausgleichs ist durch die Verschraubung sichergestellt.

Multifunktionsverbinder 110

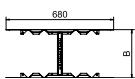
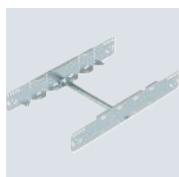

Typ	Maß B mm	Seitenhöhe mm	Blechstärke mm	Mindestbestellmenge Stück	Art.-Nr.
LMFV 1120 FS	200	110	1,50	1	6225750
LMFV 1130 FS	300	110	1,50	1	6225752
LMFV 1140 FS	400	110	1,50	1	6225754
LMFV 1150 FS	500	110	1,50	1	6225756
LMFV 1160 FS	600	110	1,50	1	6225758
LMFV 1120 FT	200	110	1,50	1	6225770
LMFV 1130 FT	300	110	1,50	1	6225772
LMFV 1140 FT	400	110	1,50	1	6225774
LMFV 1150 FT	500	110	1,50	1	6225778
LMFV 1160 FT	600	110	1,50	1	6225780

Multifunktionsverbinder zur Verbindung von Kabelleitern mit der Seitenhöhe 110 mm. Es können symmetrische und asymmetrische Reduzierungen, stufenlose Bögen von 0-60° und Anbauabzweige erstellt werden.

Anschlussstück 110

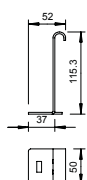

Typ	Mindestbestellmenge Stück	Art.-Nr.
LAS 110 FS	10	6221416
LAS 110 FT	10	6221424

Anschlussstück zur nachträglichen Herstellung von Abzweigen mit gleichem Höhenniveau.
Zur Vergrößerung der Kabelaufgabe werden in Kombination Eckbleche Typ LEB eingesetzt.

Anschlussstück 110

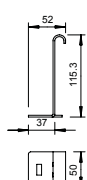

Typ	Mindestbestellmenge Stück	Art.-Nr.
LAS 110 A2	1	6221432

Anschlussstück zur nachträglichen Herstellung von Abzweigen mit gleichem Höhenniveau.
Zur Vergrößerung der Kabelaufgabe werden in Kombination Eckbleche Typ LEB eingesetzt.



St FS DD



Trennsteg 85

Typ	Maß H mm	Blech-stärke mm	Maß L mm	Mindest-bestell-menge m	Art.-Nr.
TSG 85 FS	85	0,75	3000	3	6062114
TSG 85 DD	85	0,75	3000	3	6062331

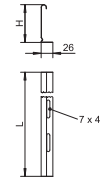

Trennsteg zur Trennung von Kabeln und Leitungen mit unterschiedlichen Spannungen oder Funktionen.

A2 2B



Trennsteg 85

Typ	Maß H mm	Blech-stärke mm	Maß L mm	Mindest-bestell-menge m	Art.-Nr.
TSG 85 A2	85	0,75	3000	3	6062173

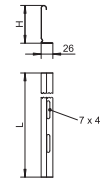

Trennsteg zur Trennung von Kabeln und Leitungen mit unterschiedlichen Spannungen oder Funktionen.

A2 2B



Trennstegverbinder

Typ	Mindest-bestell-menge Stück	Art.-Nr.
TSGV A2	10	6067970

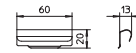

Trennstegverbinder zur schraubenlosen Verbindung des Trennstegs TSG in allen Seitenhöhen.

A2 2B



Klemmstück für Trennstegbefestigung

Typ	Mindest-bestell-menge Stück	Art.-Nr.
KS KL A2	30	6062284

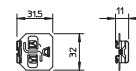

Klemmstück zur schraubenlosen Befestigung von Trennstegen in Kabelleitern.



90°-Bogen 110

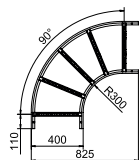

Typ	Maß B mm	Holmstärke mm	Mindestbestellmenge Stück	Art.-Nr.
LB 90 1120 R3 FS	200	1,5	1	6225122
LB 90 1130 R3 FS	300	1,5	1	6225124
LB 90 1140 R3 FS	400	1,5	1	6225126
LB 90 1150 R3 FS	500	1,5	1	6225128
LB 90 1160 R3 FS	600	1,5	1	6225130
LB 90 1120 R3 FT	200	1,5	1	6225142
LB 90 1130 R3 FT	300	1,5	1	6225144
LB 90 1140 R3 FT	400	1,5	1	6225146
LB 90 1150 R3 FT	500	1,5	1	6225150
LB 90 1160 R3 FT	600	1,5	1	6225152

Bogen 90° horizontal mit geschweißter Sprosse für alle Kabelleitertypen mit der Seitenhöhe 110 mm.
Verbinder sind anteilig separat zu bestellen.

90°-Bogen 110

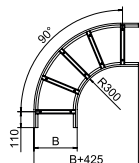
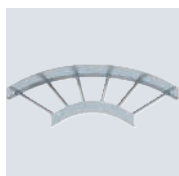

Typ	Maß B mm	Holmstärke mm	Mindestbestellmenge Stück	Art.-Nr.
SLB 90 1120R3 FT	200	2	1	6225172
SLB 90 1130R3 FT	300	2	1	6225174
SLB 90 1140R3 FT	400	2	1	6225176
SLB 90 1150R3 FT	500	2	1	6225180
SLB 90 1160R3 FT	600	2	1	6225182

Bogen 90° horizontal mit geschweißter Sprosse für alle Kabelleitertypen mit der Seitenhöhe 110 mm.
Verbinder sind anteilig separat zu bestellen.

T-Stück 110

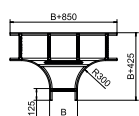
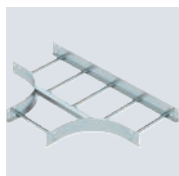

Typ	Maß B mm	Holmstärke mm	Mindestbestellmenge Stück	Art.-Nr.
LT 1120 R3 FS	200	1,5	1	6225290
LT 1130 R3 FS	300	1,5	1	6225292
LT 1140 R3 FS	400	1,5	1	6225294
LT 1150 R3 FS	500	1,5	1	6225296
LT 1160 R3 FS	600	1,5	1	6225298
LT 1120 R3 FT	200	1,5	1	6225310
LT 1130 R3 FT	300	1,5	1	6225312
LT 1140 R3 FT	400	1,5	1	6225314
LT 1150 R3 FT	500	1,5	1	6225318
LT 1160 R3 FT	600	1,5	1	6225320

T-Stück, horizontal, mit geschweißter Sprosse für alle Kabelleitertypen mit der Seitenhöhe 110 mm.
Verbinder sind anteilig separat zu bestellen.





T-Stück 110

Typ	Maß B mm	Holmstärke mm	Mindestbestellmenge Stück	Art.-Nr.
SLT 1120 R3 FT	200	2	1	6225350
SLT 1130 R3 FT	300	2	1	6225352
SLT 1140 R3 FT	400	2	1	6225354
SLT 1150 R3 FT	500	2	1	6225358
SLT 1160 R3 FT	600	2	1	6225360

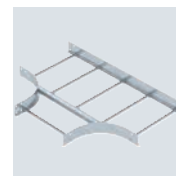
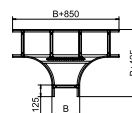

T-Stück, horizontal, mit geschweißter Sprosse für alle Kabelleitertypen mit der Seitenhöhe 110 mm.
Verbinder sind anteilig separat zu bestellen.



Anbau-Abzweigstück 110

Typ	Maß B mm	Holmstärke mm	Mindestbestellmenge Stück	Art.-Nr.
LAA 1120 R3 FS	200	1,5	1	6225910
LAA 1130 R3 FS	300	1,5	1	6225912
LAA 1140 R3 FS	400	1,5	1	6225914
LAA 1150 R3 FS	500	1,5	1	6225916
LAA 1160 R3 FS	600	1,5	1	6225918
LAA 1120 R3 FT	200	1,5	1	6225930
LAA 1130 R3 FT	300	1,5	1	6225932
LAA 1140 R3 FT	400	1,5	1	6225934
LAA 1150 R3 FT	500	1,5	1	6225938
LAA 1160 R3 FT	600	1,5	1	6225940

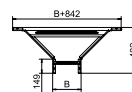

Anbau-Abzweigstück mit geschweißter Sprosse für alle Kabelleitertypen mit der Seitenhöhe 110 mm.
Verbinder sind anteilig separat zu bestellen.



Anbau-Abzweigstück 110

Typ	Maß B mm	Holmstärke mm	Mindestbestellmenge Stück	Art.-Nr.
SLAA 1120 R3 FT	200	2	1	6225950
SLAA 1130 R3 FT	300	2	1	6225952
SLAA 1140 R3 FT	400	2	1	6225954
SLAA 1150 R3 FT	500	2	1	6225958
SLAA 1160 R3 FT	600	2	1	6225960

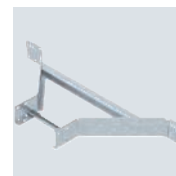
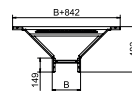

Anbau-Abzweigstück mit geschweißter Sprosse für alle Kabelleitertypen mit der Seitenhöhe 110 mm.
Verbinder sind anteilig separat zu bestellen.



Gelenkbogenelement 110

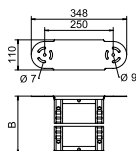

Typ	Maß B mm	Holmstärke mm	Mindestbestellmenge Stück	Art.-Nr.
LGBE 1120 FS	200	1,5	1	6225490
LGBE 1130 FS	300	1,5	1	6225492
LGBE 1140 FS	400	1,5	1	6225494
LGBE 1150 FS	500	1,5	1	6225496
LGBE 1160 FS	600	1,5	1	6225498
LGBE 1120 FT	200	1,5	1	6225510
LGBE 1130 FT	300	1,5	1	6225512
LGBE 1140 FT	400	1,5	1	6225514
LGBE 1150 FT	500	1,5	1	6225518
LGBE 1160 FT	600	1,5	1	6225520

Gelenkbogenelement mit eingeschweißter Sprosse für den Einsatz bei den Kabelleitertypen mit der Seitenhöhe 110 mm.

Gelenkbogenelement 110

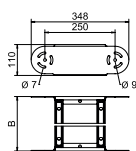

Typ	Maß B mm	Holmstärke mm	Mindestbestellmenge Stück	Art.-Nr.
SLGBE 1120 FT	200	2	1	6225530
SLGBE 1130 FT	300	2	1	6225532
SLGBE 1140 FT	400	2	1	6225534
SLGBE 1150 FT	500	2	1	6225538
SLGBE 1160 FT	600	2	1	6225540

Gelenkbogenelement, schwer mit eingeschweißter Sprosse für den Einsatz bei den Kabelleitertypen mit der Seitenhöhe 110 mm.

Kabelleiter-Systeme SLZ L MW

Verbinder

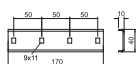

Typ	Mindestbestellmenge Stück	Art.-Nr.
SLV 52 FT	10	7103532

Die Durchgängigkeit des Potentialausgleichs ist durch die Verschraubung sichergestellt.

Systemzubehör

Kabelleiterklemmstück KLL 32

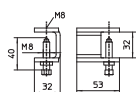

Typ	Seitenhöhe mm	Mindestbestellmenge Stück	Art.-Nr.
KLL 32 FT	32	10	6221061

Klemmstück zur Befestigung von Kabelleitern auf Stahlträgern.

A2 2B



Kabelleiterklemmstück KLL 32

Typ	Seitenhöhe mm	Mindestbestellmenge Stück	Art.-Nr.
KLL 32 A2	32	10	6221063

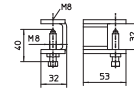

Klemmstück zur Befestigung von Kabelleitern auf Stahlträgern.

St FT



Kabelleiterklemmstück KLL 52

Typ	Seitenhöhe mm	Mindestbestellmenge Stück	Art.-Nr.
KLL 52 FT	52	10	6221071

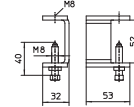

Klemmstück zur Befestigung von Kabelleitern auf Stahlträgern.

A2 2B



Kabelleiterklemmstück KLL 52

Typ	Seitenhöhe mm	Mindestbestellmenge Stück	Art.-Nr.
KLL 52 A2	52	10	6221073

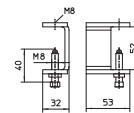

Klemmstück zur Befestigung von Kabelleitern auf Stahlträgern.

St FS FT



Klemmstück LKS 40

Typ	Mindestbestellmenge Stück	Art.-Nr.
LKS 40 FS	10	6221076
LKS 40 FT	10	6221084

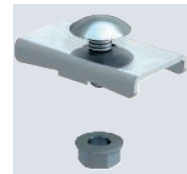
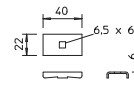

Klemmstück zur Befestigung von Kabelleitern.
Befestigung auf Auslegern Typ MWA 12, AW 15, AW 30 und AW 55 mit der beige packten Befestigungsschraube FRSB M6x20.

A2 2B



Klemmstück LKS 40

Typ	Mindestbestellmenge Stück	Art.-Nr.
LKS 40 A2	10	6017134

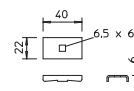

Klemmstück zur Befestigung von Kabelleitern.
Befestigung auf Auslegern Typ MWA 12, AW 15, AW 30 und AW 55 mit der beige packten Befestigungsschraube FRSB M6x20.



Klemmstück LKS 60/4

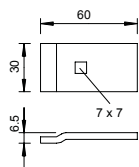
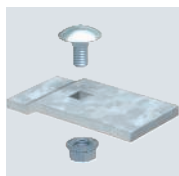

Mindestbestellmenge Stück		Art.-Nr.
Typ		
LKS 60 4 FT	10	6221122

Klemmstück zur Befestigung von Kabelleitern.
Befestigung auf Auslegern Typ MWA 12, AW 15, AW 30 und AW 55 mit der beige packten Befestigungsschraube FRSB M6x20.

Klemmstück LKS 60/4

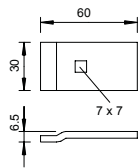

Mindestbestellmenge Stück		Art.-Nr.
Typ		
LKS 60 4 A2	10	6221130
LKS 60 4 A4	10	6221157

Klemmstück zur Befestigung von Kabelleitern.
Befestigung auf Auslegern Typ AW 15, AW 30 und AW 55 mit der beige packten Befestigungsschraube FRSB M6x20.

Klemmstück LKS 60/5

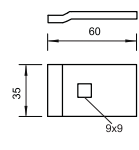
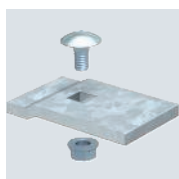

Mindestbestellmenge Stück		Art.-Nr.
Typ		
LKS 60 5 FT	10	6232485

Klemmstück zur Befestigung von Weitspannkabelleitern.
Befestigung auf Ausleger Typ AW 80 und AWSS mit der beige packten Befestigungsschraube FRS M8x20.

Klemmstück mit Druckplatte KLL 32

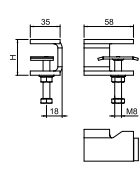

Typ	Seitenhöhe mm	Mindestbestellmenge Stück	Art.-Nr.
KLL 32 MD A2	32	10	6221065

Klemmstück zur Lagefixierung von horizontal verlaufenden Kabelleitern auf horizontalen Stahlträgern.

Klemmstück mit Druckplatte KLL 52

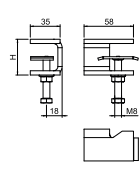

Typ	Seitenhöhe mm	Mindestbestellmenge Stück	Art.-Nr.
KLL 52 MD A2	52	10	6221075

Klemmstück zur Lagefixierung von horizontal verlaufenden Kabelleitern auf horizontalen Stahlträgern.

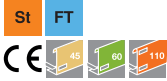

Mindestbestellmenge		Art.-Nr.
Typ	Stück	
LAW FT	10	6221513

Auflagewinkel zur nachträglichen Herstellung einer Abzweigung auf unterschiedlichen Höhen.

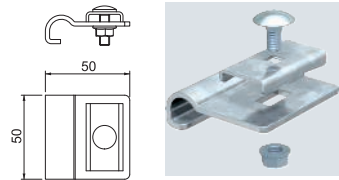

Mindestbestellmenge		Art.-Nr.
Typ	Breite mm	Stück
LALB 20 FT	200	1
LALB 30 FT	300	1
LALB 40 FT	400	1
LALB 50 FT	500	1
LALB 60 FT	600	1

Auflageblech zur Vergrößerung der Kabelauflage und zum Kabel- und Leitungsschutz.

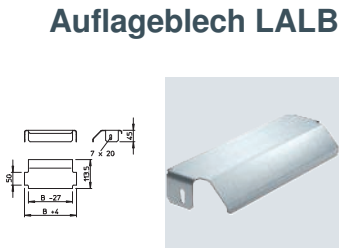

Mindestbestellmenge		Art.-Nr.
Typ	Breite mm	Stück
LAB 20 FT	200	1
LAB 30 FT	300	1
LAB 40 FT	400	1
LAB 50 FT	500	1
LAB 60 FT	600	1

Abgangsblech zur Montage auf der Sprosse bei vertikal abzweigenden Kabeln oder Leitungen.

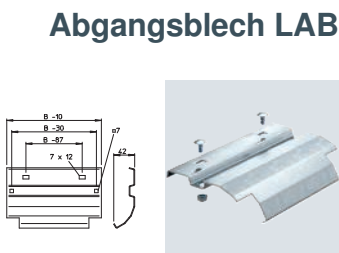

Mindestbestellmenge		Art.-Nr.
Typ	Breite mm	Stück
LAB 20 A2	200	1
LAB 30 A2	300	1
LAB 40 A2	400	1
LAB 50 A2	500	1
LAB 60 A2	600	1

Abgangsblech zur Montage auf der Sprosse bei vertikal abzweigenden Kabeln oder Leitungen.

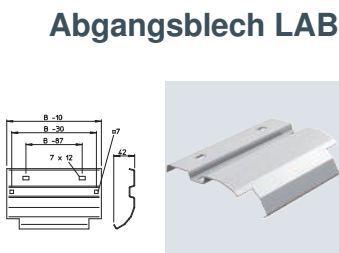

Industrieanlagen - Kabeltragsysteme / de / 2025/02/05 14:37:27 (LL.Export_03684) / 2025/02/05 14:37:50 14:37:50

Kabeltragsysteme

Einlegeblech

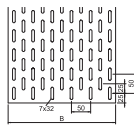
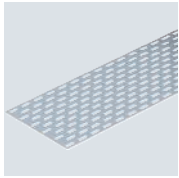

Typ	Maß B mm	Blech-stärke mm	Länge mm	Mindest-bestell-menge m	Art.-Nr.
ELB-L 20 FS	200	1,00	3000	3	6103235
ELB-L 30 FS	300	1,00	3000	3	6103251
ELB-L 40 FS	400	1,00	3000	3	6103286
ELB-L 50 FS	500	1,00	3000	3	6103316
ELB-L 60 FS	600	1,00	3000	3	6103332
ELB-L 20 FT	200	1,00	3000	3	6103421
ELB-L 30 FT	300	1,00	3000	3	6103448
ELB-L 40 FT	400	1,00	3000	3	6103456
ELB-L 50 FT	500	1,00	3000	3	6103464
ELB-L 60 FT	600	1,00	3000	3	6103480

Einlegeblech zum Einlegen in Kabelleitern.

Zur Befestigung in Weitspannkabelleitern Flachrundschrauben mit Kombimutter des Typs FR SB 6x30 verwenden.

Einlegeblech

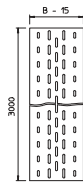
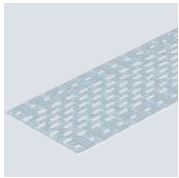

Typ	Maß B mm	Blech-stärke mm	Länge mm	Mindest-bestell-menge m	Art.-Nr.
ELB-L 20 DD	200	1,00	3000	3	6103352
ELB-L 30 DD	300	1,00	3000	3	6103356
ELB-L 40 DD	400	1,00	3000	3	6103360
ELB-L 50 DD	500	1,00	3000	3	6103364
ELB-L 60 DD	600	1,00	3000	3	6103368

Einlegeblech zum Einlegen in Kabelleitern.

Zur Befestigung in Weitspannkabelleitern Flachrundschrauben mit Kombimutter des Typs FR SB 6x30 verwenden.

Einlegeblech

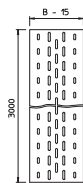
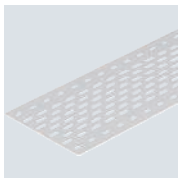

Typ	Maß B mm	Blech-stärke mm	Länge mm	Mindest-bestell-menge m	Art.-Nr.
ELB-L20 A2	200	1,00	3000	3	6103614
ELB-L30 A2	300	1,00	3000	3	6103618
ELB-L40 A2	400	1,00	3000	3	6103622
ELB-L50 A2	500	1,00	3000	3	6103626
ELB-L60 A2	600	1,00	3000	3	6103630

Einlegeblech zum Einlegen in Kabelleitern.

Zur Befestigung in Weitspannkabelleitern Flachrundschrauben mit Kombimutter des Typs FR SB 6x30 verwenden.

Schutzkappe 60

PE

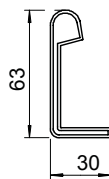

Typ	Farbe	Mindest-bestell-menge Paar	Art.-Nr.
SKH 60 OR	pastellorange	40	6222537

Schutzkappe zur Abdeckung von Kabelleiterenden mit der Seitenhöhe 60 mm.

PE



Typ	Farbe	Mindestbestellmenge Paar	Art.-Nr.
SKH 110 OR	pastellorange	20	6222553

Schutzkappe zur Abdeckung von Kabelleiterenden mit der Seitenhöhe 110 mm.

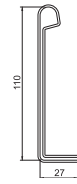

Schutzkappe 110

PVC



Typ	Farbe	Mindestbestellmenge Paar	Art.-Nr.
SKHW 110 OR	pastellorange	20	6310398

Schutzkappe zur Abdeckung von Weitspannkabelleiterenden.

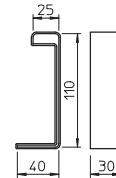

Schutzkappe 110

St FS



Typ	Mindestbestellmenge Stück	Art.-Nr.
LAL 70 FS	20	6221009

Auflager zur Befestigung steigender oder fallender Kabelleitern.

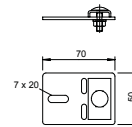

Auflager LAL 70

A2 2B



Typ	Mindestbestellmenge Stück	Art.-Nr.
LAL 70 A2	20	6221017

Auflager zur Befestigung steigender oder fallender Kabelleitern.

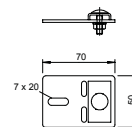

Auflager LAL 70

St FT



Typ	Mindestbestellmenge Stück	Art.-Nr.
LAW FT	10	6221513

Auflagewinkel zur nachträglichen Herstellung einer Abzweigung auf unterschiedlichen Höhen.

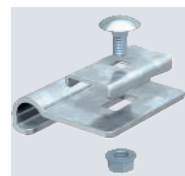
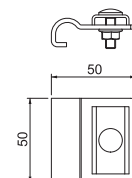

Auflagewinkel LAW

Eckblech

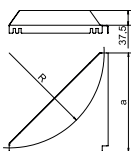
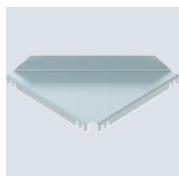

Typ	Radius mm	Maß a mm	Mindestbestellmenge Stück	Art.-Nr.
LEB 25 FS	250	250	1	6221203
LEB 50 FS	500	500	1	6221246
LEB 25 DD	250	250	1	6221216
LEB 50 DD	500	500	1	6221259

Eckblech zur Vergrößerung des Radius und der Kabelauflage.

Deckel mit Drehriegel

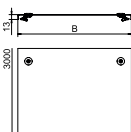

Typ	Maß B mm	Blechstärke mm	Länge mm	Mindestbestellmenge m	Art.-Nr.
DRL 075 FS	75	1,00	3000	3	6052029
DRL 100 FS	100	1,00	3000	3	6052096
DRL 150 FS	150	1,00	3000	3	6052150
DRL 200 FS	200	1,00	3000	3	6052207
DRL 300 FS	300	1,00	3000	3	6052304
DRL 400 FS	400	1,00	3000	3	6052401
DRL 500 FS	500	1,25	3000	3	6052509
DRL 550 FS	550	1,25	3000	3	6052568
DRL 600 FS	600	1,25	3000	3	6052606
DRL 100 FT	100	1,00	3000	3	6051340
DRL 200 FT	200	1,00	3000	3	6051367
DRL 300 FT	300	1,00	3000	3	6051383
DRL 400 FT	400	1,50	3000	3	6051413
DRL 500 FT	500	1,50	3000	3	6051448
DRL 600 FT	600	1,50	3000	3	6051472
DRL 100 DD	100	1,00	3000	3	6052703
DRL 150 DD	150	1,00	3000	3	6052706
DRL 200 DD	200	1,00	3000	3	6052709
DRL 300 DD	300	1,00	3000	3	6052712
DRL 400 DD	400	1,00	3000	3	6052715
DRL 500 DD	500	1,25	3000	3	6052718
DRL 550 DD	550	1,25	3000	3	6052721
DRL 600 DD	600	1,25	3000	3	6052724

Deckel für Kabelrinnen und Kabelleitern mit Drehriegeln.

Quersicke ab 500 mm Breite.

Bei Verwendung von Deckeln im Außenbereich sind zusätzliche Maßnahmen gegen Windeinflüsse vorzunehmen.

Deckel mit Drehriegel

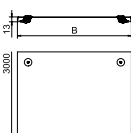

Typ	Maß B mm	Blechstärke mm	Länge mm	Mindestbestellmenge m	Art.-Nr.
DRL 100 A2	100	1,00	3000	3	6052878
DRL 200 A2	200	1,00	3000	3	6052894
DRL 300 A2	300	1,00	3000	3	6052908
DRL 400 A2	400	1,00	3000	3	6052932
DRL 500 A2	500	1,25	3000	3	6052959
DRL 600 A2	600	1,25	3000	3	6052975
DRL 100 A4	100	1,00	3000	3	6052980
DRL 200 A4	200	1,00	3000	3	6052981
DRL 300 A4	300	1,00	3000	3	6052983
DRL 400 A4	400	1,00	3000	3	6052984
DRL 500 A4	500	1,25	3000	3	6052985
DRL 600 A4	600	1,25	3000	3	6052986

Deckel für Kabelrinnen und Kabelleitern mit 3 Paar Drehriegeln.

Quersicke ab 500 mm Breite.

Bei Verwendung von Deckeln im Außenbereich sind zusätzliche Maßnahmen gegen Windeinflüsse vorzunehmen.



St FS DD



Deckel, ungelocht

Typ	Maß B mm	Blechstärke mm	Länge mm	Mindestbestellmenge m	Art.-Nr.
DRLU 050 FS	50	1,00	3000	3	6052056
DRLU 100 FS	100	1,00	3000	3	6052103
DRLU 150 FS	150	1,00	3000	3	6052153
DRLU 200 FS	200	1,00	3000	3	6052210
DRLU 300 FS	300	1,00	3000	3	6052307
DRLU 400 FS	400	1,00	3000	3	6052405
DRLU 500 FS	500	1,50	3000	3	6052512
DRLU 550 FS	550	1,50	3000	3	6052571
DRLU 600 FS	600	1,50	3000	3	6052609
DRLU 050 DD	50	1,00	3000	3	6052640
DRLU 100 DD	100	1,00	3000	3	6052643
DRLU 150 DD	150	1,00	3000	3	6052647
DRLU 200 DD	200	1,00	3000	3	6052650
DRLU 300 DD	300	1,00	3000	3	6052656
DRLU 400 DD	400	1,00	3000	3	6052662
DRLU 500 DD	500	1,50	3000	3	6052668
DRLU 550 DD	550	1,50	3000	3	6052671
DRLU 600 DD	600	1,50	3000	3	6052674

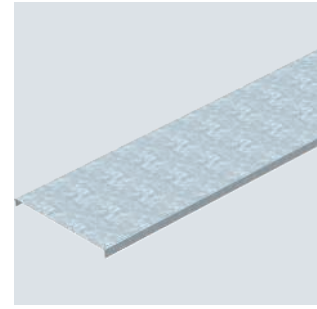
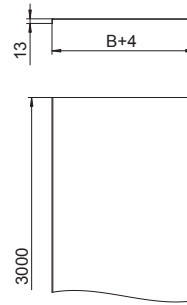

Ungelochter Deckel für Kabelrinnen und Gitterrinnen.
Bei Verwendung von Deckeln im Außenbereich sind zusätzliche Maßnahmen gegen Wind-
einflüsse vorzunehmen.
Quersicke ab 500 mm Breite.

A2 A4 2B



Deckel, ungelocht

Typ	Maß B mm	Blechstärke mm	Länge mm	Mindestbestellmenge m	Art.-Nr.
DRLU 050 A2	50	1,00	3000	3	6052821
DRLU 100 A2	100	1,00	3000	3	6052824
DRLU 200 A2	200	1,00	3000	3	6052831
DRLU 300 A2	300	1,00	3000	3	6052834
DRLU 400 A2	400	1,00	3000	3	6052837
DRLU 500 A2	500	1,50	3000	3	6052841
DRLU 600 A2	600	1,50	3000	3	6052844
DRLU 100 A4	100	1,00	3000	3	6052991
DRLU 200 A4	200	1,00	3000	3	6052993
DRLU 300 A4	300	1,00	3000	3	6052994
DRLU 400 A4	400	1,00	3000	3	6052995
DRLU 500 A4	500	1,25	3000	3	6052996
DRLU 600 A4	600	1,25	3000	3	6052998

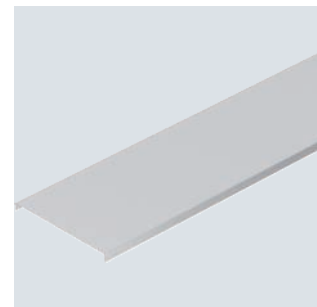
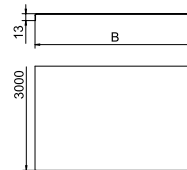

Ungelochter Deckel für Kabel- und Gitterrinnen.
Bei Verwendung von Deckeln im Außenbereich sind zusätzliche Maßnahmen gegen Wind-
einflüsse vorzunehmen.
Quersicke ab 500 mm Breite.

A2 2B



Deckelklammer

Typ	Mindestbestellmenge Stück	Art.-Nr.
DK DRLU A2	30	6052810

Deckelklammer zur Befestigung von Deckeln auf Kabelrinnen und Kabelleitern.
Es sollten mindestens 6 Deckelklammern pro 3 Meter Deckel montiert werden.

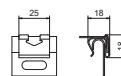

Deckelklammer, universal

A2 2B
CEUK
CA

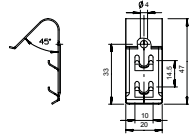

Typ	Mindestbestellmenge	Art.-Nr.
DKU A2	20 Stück	6065600

Deckelklammer zur universellen Befestigung von ungelochten Deckeln auf Kabelrinnen, Gitterrinnen und AZ-Kleinkanälen.
Für den Einsatz bei Gitterrinnen mit der Seitenhöhe 35 mm ist die Deckelklammer nicht geeignet.
Je nach Rinnenbreite werden für die sichere Befestigung eines 3-m-Deckels 4 - 6 Deckelklammern eingesetzt.

Deckel für 90°-Bogen LBD R3

St FS FT
CEUK
CA

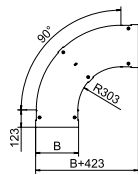

Typ	Maß B mm	Blechstärke mm	Mindestbestellmenge Stück	Art.-Nr.
LBD 90 200 R3 FS	200	1,00	1	6225990
LBD 90 300 R3 FS	300	1,00	1	6225992
LBD 90 400 R3 FS	400	1,00	1	6225994
LBD 90 500 R3 FS	500	1,25	1	6225996
LBD 90 600 R3 FS	600	1,25	1	6225998
LBD 90 200 R3 FT	200	1,00	1	6226010
LBD 90 300 R3 FT	300	1,00	1	6226012
LBD 90 400 R3 FT	400	1,00	1	6226014
LBD 90 500 R3 FT	500	1,25	1	6226018
LBD 90 600 R3 FT	600	1,25	1	6226020

Deckel mit Drehriegeln für die Abdeckung von 90° Kabelleiterbögen mit geschweißten Sprossen.

Deckel für 90°-Bogen LBD R3

A2 A4 2B
CEUK
CA

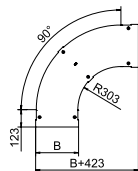

Typ	Maß B mm	Blechstärke mm	Mindestbestellmenge Stück	Art.-Nr.
LBD 90 200 R3 A2	200	1,00	1	6226050
LBD 90 300 R3 A2	300	1,00	1	6226052
LBD 90 400 R3 A2	400	1,00	1	6226054
LBD 90 500 R3 A2	500	1,25	1	6226056
LBD 90 600 R3 A2	600	1,25	1	6226058
LBD 90 200 R3 A4	200	1,00	1	6226070
LBD 90 300 R3 A4	300	1,00	1	6226072
LBD 90 400 R3 A4	400	1,00	1	6226074
LBD 90 500 R3 A4	500	1,25	1	6226076
LBD 90 600 R3 A4	600	1,25	1	6226078

Deckel mit Drehriegeln für die Abdeckung von 90° Kabelleiterbögen mit geschweißten Sprossen.

St FS FT



Deckel für T-Stück LTD R3

Typ	Maß B mm	Blechstärke mm	Mindestbestellmenge Stück	Art.-Nr.
LTD 200 R3 FS	200	1,00	1	6226100
LTD 300 R3 FS	300	1,00	1	6226102
LTD 400 R3 FS	400	1,00	1	6226104
LTD 500 R3 FS	500	1,25	1	6226106
LTD 600 R3 FS	600	1,25	1	6226108
LTD 200 R3 FT	200	1,00	1	6226120
LTD 300 R3 FT	300	1,00	1	6226122
LTD 400 R3 FT	400	1,00	1	6226124
LTD 500 R3 FT	500	1,25	1	6226128
LTD 600 R3 FT	600	1,25	1	6226130

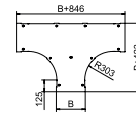

Deckel mit Drehriegeln für die Abdeckung von T-Stücken mit geschweißten Sprossen.

St FS FT



Deckel für Anbau Abzweigstück LAAD R3

Typ	Maß B mm	Blechstärke mm	Mindestbestellmenge Stück	Art.-Nr.
LAAD 200 R3 FS	200	1,00	1	6226310
LAAD 300 R3 FS	300	1,00	1	6226312
LAAD 400 R3 FS	400	1,00	1	6226314
LAAD 500 R3 FS	500	1,25	1	6226316
LAAD 600 R3 FS	600	1,25	1	6226318
LAAD 200 R3 FT	200	1,00	1	6226330
LAAD 300 R3 FT	300	1,00	1	6226332
LAAD 400 R3 FT	400	1,00	1	6226334
LAAD 500 R3 FT	500	1,25	1	6226338
LAAD 600 R3 FT	600	1,25	1	6226340

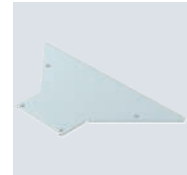
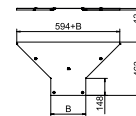

Deckel mit Drehriegeln für die Abdeckung von Anbau-Abzweigstücken mit geschweißten Sprossen.

A2 A4 2B



Deckel Anbau-Abzweigstück

Typ	Maß B mm	Blechstärke mm	Mindestbestellmenge Stück	Art.-Nr.
LAAD 200 R3 A2	200	1,00	1	6226361
LAAD 300 R3 A2	300	1,00	1	6226363
LAAD 400 R3 A2	400	1,25	1	6226365
LAAD 500 R3 A2	500	1,25	1	6226367
LAAD 600 R3 A2	600	1,25	1	6226369
LAAD 200 R3 A4	200	1,00	1	6226381
LAAD 300 R3 A4	300	1,00	1	6226383
LAAD 400 R3 A4	400	1,25	1	6226385
LAAD 500 R3 A4	500	1,25	1	6226387
LAAD 600 R3 A4	600	1,25	1	6226389

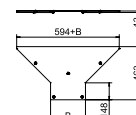

Deckel mit Drehriegeln für die Abdeckung von Anbau-Abzweigstücken mit geschweißten Sprossen.

Deckel für Gelenkbogenelement LGBED

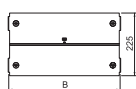

Typ	Maß B mm	Blechstärke mm	Mindestbestellmenge Stück	Art.-Nr.
LGBED 200 FS	200	1,00	1	6226210
LGBED 300 FS	300	1,00	1	6226212
LGBED 400 FS	400	1,00	1	6226214
LGBED 500 FS	500	1,25	1	6226216
LGBED 600 FS	600	1,25	1	6226218
LGBED 200 FT	200	1,00	1	6226230
LGBED 300 FT	300	1,00	1	6226232
LGBED 400 FT	400	1,00	1	6226234
LGBED 500 FT	500	1,25	1	6226238
LGBED 600 FT	600	1,25	1	6226240

Deckel mit Drehriegeln für die Abdeckung von Gelenkbögen mit geschweißten Sprossen.

Deckel für Abstandsmontage

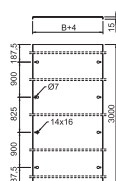
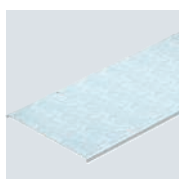

Typ	Breite mm	Blechstärke mm	Länge mm	Mindestbestellmenge m	Art.-Nr.
DRL FAM 230 FT	230	1,50	3000	3	6051222
DRL FAM 330 FT	330	1,50	3000	3	6051224
DRL FAM 430 FT	430	1,50	3000	3	6051226
DRL FAM 530 FT	530	1,50	3000	3	6051228
DRL FAM 630 FT	630	1,50	3000	3	6051230

Deckel für die Montage auf Abstand. Nicht geeignet für die Steigeleitern SLM und SLS.

Abstandhalter müssen pro 3 m unter der Artikelnummer 6065475 für Kabelrinnen und Kabelleitern sowie unter Artikelnummer 6065477 für Weitspannsysteme separat bestellt werden.

Bei Verwendung von Deckeln im Außenbereich sind zusätzliche Maßnahmen gegen Windeinflüsse vorzunehmen.

Deckel für Abstandsmontage

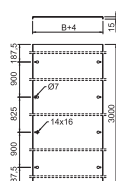

Typ	Breite mm	Blechstärke mm	Länge mm	Mindestbestellmenge m	Art.-Nr.
DRL FAM 230 A2	230	1,50	3000	3	6051192
DRL FAM 330 A2	330	1,50	3000	3	6051194
DRL FAM 430 A2	430	1,50	3000	3	6051196
DRL FAM 530 A2	530	1,50	3000	3	6051198
DRL FAM 630 A2	630	1,50	3000	3	6051200
DRL FAM 230 A4	230	1,50	3000	3	6051210
DRL FAM 330 A4	330	1,50	3000	3	6051212
DRL FAM 430 A4	430	1,50	3000	3	6051214
DRL FAM 530 A4	530	1,50	3000	3	6051216
DRL FAM 630 A4	630	1,50	3000	3	6051218

Deckel für die Montage auf Abstand. Nicht geeignet für die Steigeleitern SLM und SLS.

Abstandhalter müssen pro 3 m unter der Artikelnummer 6065475 für Kabelrinnen und Kabelleitern sowie unter Artikelnummer 6065477 für Weitspannsysteme separat bestellt werden.

Bei Verwendung von Deckeln im Außenbereich sind zusätzliche Maßnahmen gegen Windeinflüsse vorzunehmen.

A2 2B



Abstandhalter für Deckel

Typ	Seitenhöhe mm	Mindestbestellmenge Stück	Art.-Nr.
AH 35 A2	35	8	6065475

Abstandhalter zur Montage von Deckeln auf Kabelrinnen und Kabelleitern auf Abstand. Abstandshöhe 35 mm, Edelstahl 1.4301.

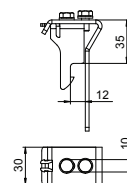

Systembeschreibung

Steigeleitersysteme



OBO-Steigeleitersysteme für die vertikale Verlegung von Kabeln und Leitungen aller Art. Lieferbar als Steigeleiter leicht mit einer Seitenhöhe von 45 mm, als Steigeleiter schwer mit Holmen aus U-Profilen und als Steigeleiter Industrie mit Holmen aus I-Profilen. Sowohl die Steigeleiter schwer als auch die Steigeleiter Industrie können in variablen Längen selbst zusammengestellt werden. Bei den Seitenholmen handelt es sich um Standardprofile des

Typs US 5 bzw. IS 8, die mit den entsprechenden Sprossen verbunden werden. Die durchgängige Holmlochung des Systems sowie das umfassende Systemzubehör erleichtern und beschleunigen die Montage, die sowohl direkt an der Wand, geklemmt an einer Stahlkonstruktion oder aber auch freistehend erfolgen kann. Das System wird perfekt durch OBO-Bügelschellen ergänzt.



Installationsprinzip

Steigeleitersysteme



- 1 Steigeleiter leicht
- 2 Steigeleiter schwer
- 3 Steigeleiter Industrie
- 4 Deckel mit Abstandhalter
- 5 Sprossenaufnahme mit Sprosse MS4022

Montagehilfe

Steigeleitersysteme



Anwendung Wandmontage
Wandmontage einer Steigeleiter mit Befestigungswinkeln.

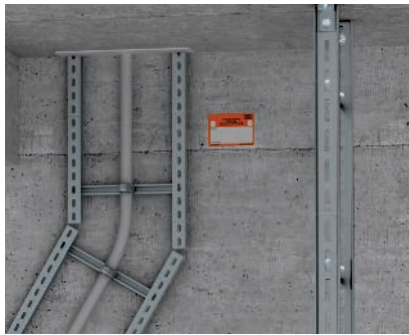

Anwendung Richtungsänderung
Realisierung einer Richtungsänderung bei Steigeleiter schwer Typ SLM.



Anwendung Steigeleiter freistehend
Montagebeispiel für freistehende, an Decke und Boden befestigte Steigeleitern Industrie Typ SLS.

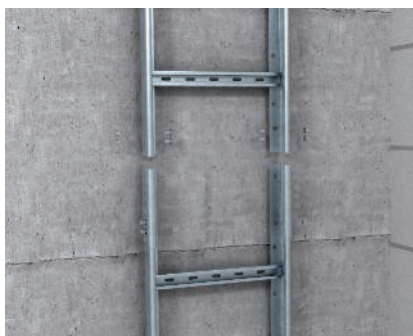

Längsverbinding von Steigeleitern
Verbindung von Steigeleitern Typ LG und SSL mit Verbinder Typ LVG.



Winkelverbinding von Kabelleitern
Erstellen flexibler Steigeleiterwinkel mit Winkelverbinder Typ LWWG.



Gelenkverbinding von Kabelleitern
Erstellen flexibler Steigeleiterwinkel mit Gelenkverbinder Typ LGVG.



Wandbefestigung Steigeleiter leicht
Wandbefestigung der Steigeleiter leicht Typ SLL 45 mit Wandbügel Typ WB 30/75.



Direkte Wandmontage
Direkte Befestigung der Steigeleiter LG und SSL mit Bolzenankern an der Wand.



Wandbefestigung Steigeleiter schwer
Wandbefestigung der Steigeleiter schwer Typ SLM 50 mit Befestigungswinkel Typ BW.

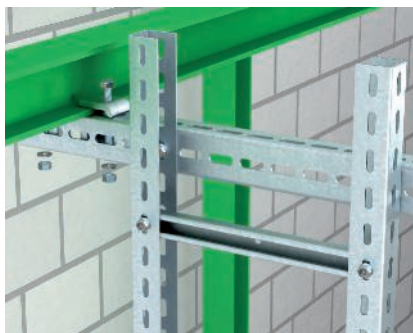

Steigeleitermontage an Stahl
Montage der Steigeleiter schwer Typ SLM 50 mit Kragträger aus U-Profil an Stahlkonstruktion.



Leitungsbelegung mit Bügelschelle
Befestigung von Leitungen auf der Sprosse mit Bügelschellen.



Befestigung Steigeleiter Industrie
Wandbefestigung der Steigeleiter Industrie mit Befestigungswinkel Typ BW 80/55.





Befestigung C-Profil-Sprosse
Befestigung der C-Profil-Sprosse Typ CK 40 in Steigeleiter Industrie Typ SLS 80.



Befestigung Winkelsprosse
Befestigung der Winkelsprosse Typ WSK 40 in Steigeleiter Industrie Typ SLS 80.



Deckenbefestigung
Befestigung einer Steigeleiter Industrie Typ SLS 80 an der Decke mit Befestigungswinkel Typ BW.



Darstellung Steigeschacht
Darstellung einer fertigen Steigeleiternmontage.



Sprossenaufnahme in IS 8-Stiel
Befestigung der Sprossenaufnahme Typ SA mit Profilschiene Typ MS 4022 im I-Stiel.



Sprossenaufnahme in Stahlträger
Direkte Befestigung (Klemmung) der Sprossenaufnahme Typ SAA mit Profilschiene Typ MS 4022 am Stahlträger.



Deckelmontage vertikal
Montage des Deckels mit Abstandhalter an einer vertikalen Steigeleiter.



Kabelleiter LG 60, 3 m VS

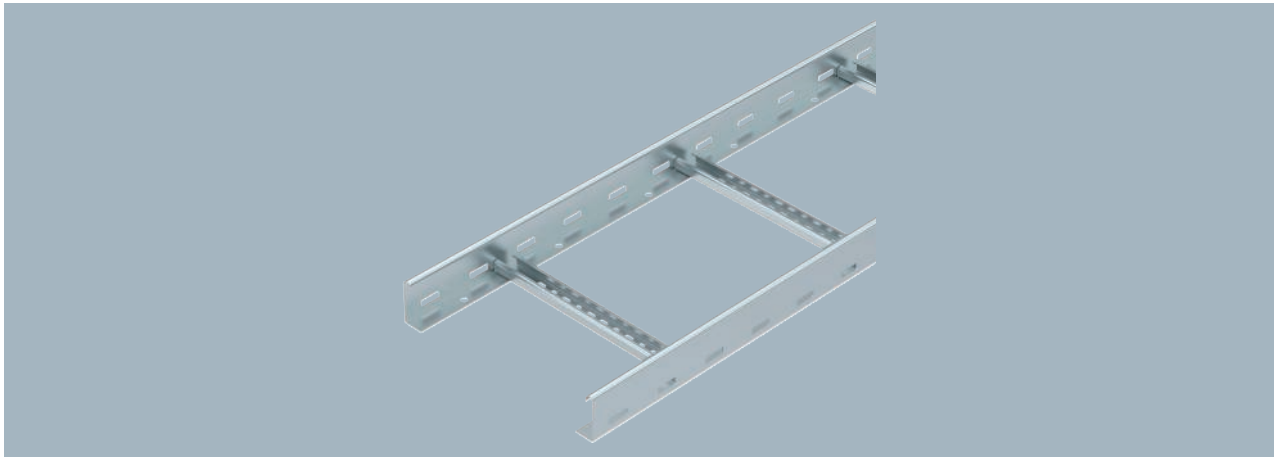

Typ	Breite mm	BS	Mindest- bestell- menge m	Art.-Nr.
LG 620 VS 3 FS	200		3	6208538
LG 630 VS 3 FS	300		3	6208541
LG 640 VS 3 FS	400		3	6208544
LG 650 VS 3 FS	500		3	6208547
LG 660 VS 3 FS	600		3	6208550
LG 620 VS 3 FT	200		3	6208562
LG 630 VS 3 FT	300		3	6208566
LG 640 VS 3 FT	400		3	6208570
LG 650 VS 3 FT	500		3	6208574
LG 660 VS 3 FT	600		3	6208578

Kabelleiter mit gelochtem Seitenholm in der Seitenhöhe 60 mm mit eingienieteten, nach oben offenen C-Profil-Sprossen (Ausführung VS).

Die Kabelleiter wird in zusammengeklappter Ausführung geliefert. Kabel können mit der passenden Bügelschelle Typ 2056 montiert werden.

Die Kabelleiter in den Breiten 200 mm bis 400 mm sind auch zulässig für die vertikale Montage als Steigeleiter in Anlagen mit elektrischem Funktionserhalt nach DIN 4102 Teil 12. Kabel können mit der für den Funktionserhalt zugelassenen Bügelschelle Typ 2056 M montiert werden.

Typ	Länge mm	Maß B mm	Holm- stärke mm	Nutz- quer- schnitt cm ²	Sprossenab- stand mm
LG 620 VS 3 FS	3000	200	1,5	98	300
LG 630 VS 3 FS	3000	300	1,5	148	300
LG 640 VS 3 FS	3000	400	1,5	198	300
LG 650 VS 3 FS	3000	500	1,5	248	300
LG 660 VS 3 FS	3000	600	1,5	298	300

Abmessungen

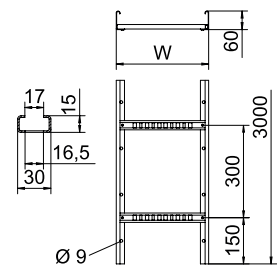



Kabelleiter LG 60, 6 m VS

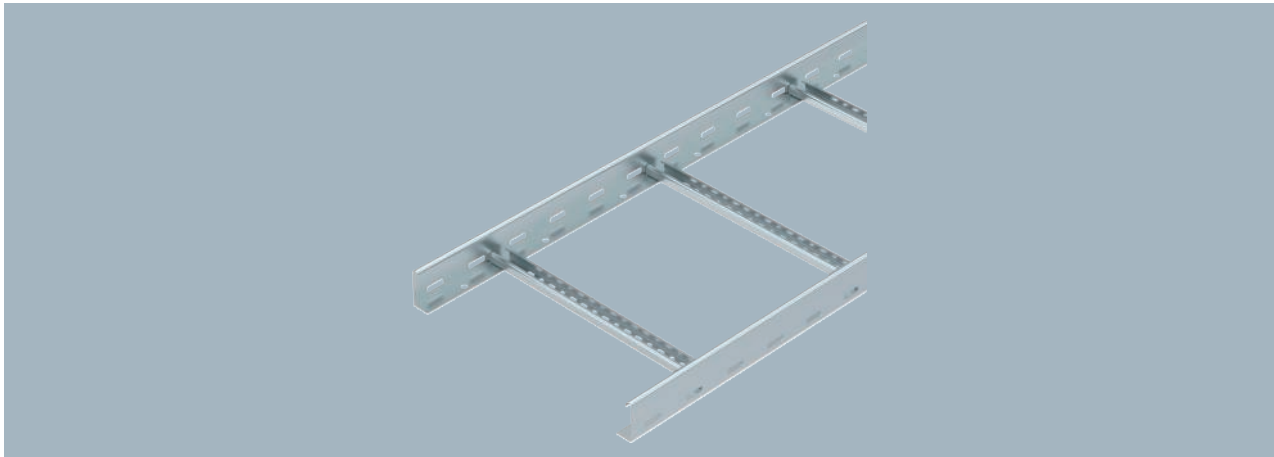

Kabelleiter mit gelochtem Seitenholm in der Seitenhöhe 60 mm mit eingeneteten, nach oben offenen C-Profil-Sprossen (Ausführung VS).

Die Kabelleiter wird in zusammengeklappter Ausführung geliefert. Kabel können mit der passenden Bügelschelle Typ 2056 montiert werden.

Die Kabelleitern in den Breiten 200 mm bis 400 mm sind auch zulässig für die vertikale Montage als Steigeleiter in Anlagen mit elektrischem Funktionserhalt nach DIN 4102 Teil 12. Kabel können mit der für den Funktionserhalt zugelassenen Bügelschelle Typ 2056 M montiert werden.

Typ	Breite		BS	m	Mindestbestellmenge	Art.-Nr.
	mm	mm				
LG 620 VS 6 FS	200		🔥	6		6208627
LG 630 VS 6 FS	300		🔥	6		6208630
LG 640 VS 6 FS	400		🔥	6		6208633
LG 650 VS 6 FS	500			6		6208636
LG 660 VS 6 FS	600			6		6208639
LG 620 VS 6 FT	200		🔥	6		6208650
LG 630 VS 6 FT	300		🔥	6		6208653
LG 640 VS 6 FT	400		🔥	6		6208656
LG 650 VS 6 FT	500			6		6208659
LG 660 VS 6 FT	600			6		6208661

Abmessungen

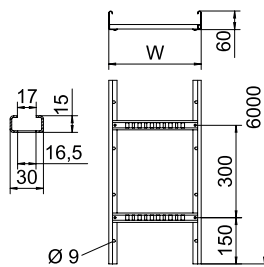

Typ	Länge	Maß	Holmstärke	Nutzquerschnitt	Sprossenabstand
LG 620 VS 6 FS	6000	200	1,5	98	300
LG 630 VS 6 FS	6000	300	1,5	148	300
LG 640 VS 6 FS	6000	400	1,5	198	300
LG 650 VS 6 FS	6000	500	1,5	248	300
LG 660 VS 6 FS	6000	600	1,5	298	300



Kabelleiter LG 60, 6 m VS

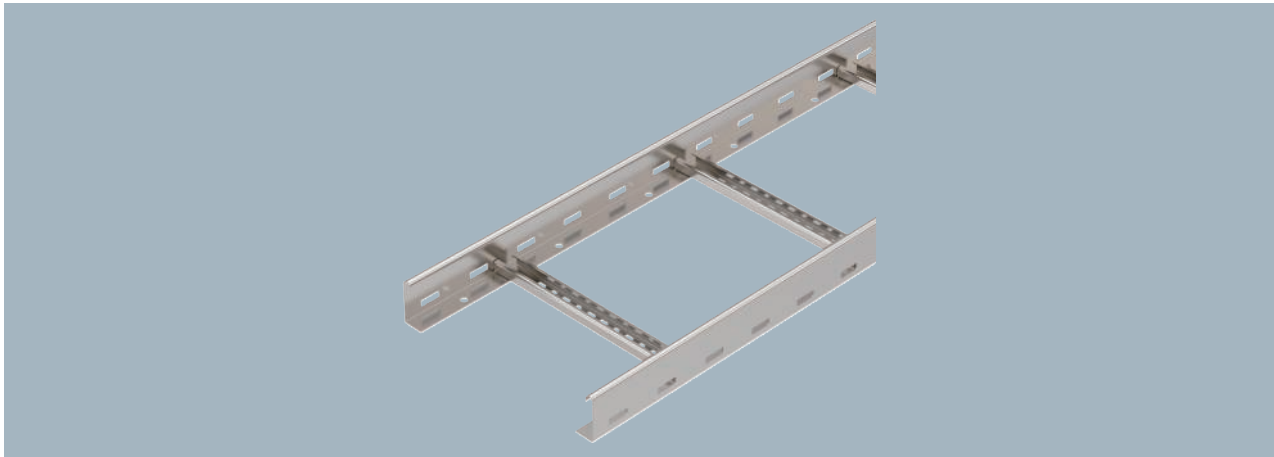

Typ	Breite mm	Mindest- bestell- menge m	Art.-Nr.
LG 620 VS6 A2	200	6	6208700
LG 630 VS6 A2	300	6	6208703
LG 640 VS6 A2	400	6	6208706
LG 650 VS6 A2	500	6	6208709
LG 660 VS6 A2	600	6	6208712
LG 620 VS6 A4	200	6	6101200
LG 630 VS6 A4	300	6	6101208
LG 640 VS6 A4	400	6	6101216
LG 650 VS6 A4	500	6	6101223
LG 660 VS6 A4	600	6	6101232

Kabelleiter mit gelochtem Seitenholm in der Seitenhöhe 60 mm mit eingienieteten, nach oben offenen C-Profil-Sprossen (Ausführung VS).

Die Kabelleiter wird in zusammengeklappter Ausführung geliefert. Die passende Bügelschelle Typ 2056 finden Sie im Abgriff Steigeleiter-Systeme.

Typ	Länge mm	Maß B mm	Holm- stärke mm	Nutz- quer- schnitt cm ²	Sprossenab- stand mm
LG 620 VS6 A2	6000	200	1,5	98	300
LG 630 VS6 A2	6000	300	1,5	148	300
LG 640 VS6 A2	6000	400	1,5	198	300
LG 650 VS6 A2	6000	500	1,5	248	300
LG 660 VS6 A2	6000	600	1,5	298	300

Abmessungen

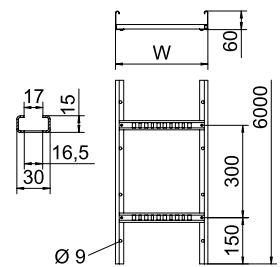



Steigeleiter SLL 60, mittelschwer, 6 m

Typ	Breite mm	Holm- stärke mm	Mindest- bestell- menge m	Art.-Nr.
SLL 620 CPS 4 FS	200	1,5	6	6010620
SLL 630 CPS 4 FS	300	1,5	6	6010622
SLL 640 CPS 4 FS	400	1,5	6	6010624
SLL 650 CPS 4 FS	500	1,5	6	6010626
SLL 660 CPS 4 FS	600	1,5	6	6010628
SLL 620 CPS 4 FT	200	1,5	6	6010630
SLL 630 CPS 4 FT	300	1,5	6	6010632
SLL 640 CPS 4 FT	400	1,5	6	6010634
SLL 650 CPS 4 FT	500	1,5	6	6010636
SLL 660 CPS 4 FT	600	1,5	6	6010638



Steigeleiter mit der Seitenhöhe 60 mm mit eingekanteten, nach oben offenen C-Profil Sprossen.

Die Befestigung an der Wand erfolgt direkt oder mit dem Wandbügel Typ WB 30/75. Das Schlitzmaß der Sprosse beträgt 18 mm, die passende Bügelschelle ist der Typ 2056U.

Typ	Länge mm	Maß B mm	Sprossenab- stand mm
SLL 620 CPS 4 FS	6000	200	600
SLL 630 CPS 4 FS	6000	300	600
SLL 640 CPS 4 FS	6000	400	600
SLL 650 CPS 4 FS	6000	500	600
SLL 660 CPS 4 FS	6000	600	600

Abmessungen

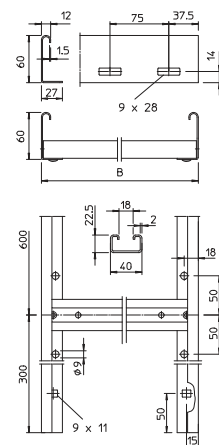

Schutzkappe 60

PE
CE

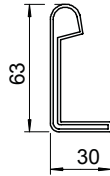

Typ	Farbe	Paar	Mindestbestellmenge	Art.-Nr.
SKH 60 OR	pastellorange	40		6222537

Schutzkappe zur Abdeckung von Kabelleitenden mit der Seitenhöhe 60 mm.

Längsverbinder 60

St FS FT
CE

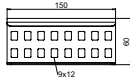

Typ	Seitenhöhe mm	Mindestbestellmenge Stück	Art.-Nr.
LVG 60 FS	60	10	6208840
LVG 60 FT	60	10	6208843

Längsverbinder als Außenverbinder zur Verbindung von Kabelleitern und Formteilen mit 60 mm Seitenhöhe und durchgängiger Holmlochung.
Die Durchgängigkeit des Potentialausgleichs ist durch die Verschraubung sichergestellt.

Längsverbinder 60

A2 A4 2B
CE UK CCA 60

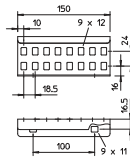
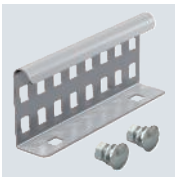

Typ	Seitenhöhe mm	Mindestbestellmenge Stück	Art.-Nr.
LVG 60 A2	60	10	6208846
LVG 60 A4	60	10	6208835

Längsverbinder als Außenverbinder zur Verbindung von Kabelleitern und Formteilen mit 60 mm Seitenhöhe und durchgängiger Holmlochung.
Die Durchgängigkeit des Potentialausgleichs ist durch die Verschraubung sichergestellt.

Winkelverbinder 60

St FS
CE UK CCA 60

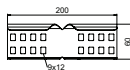
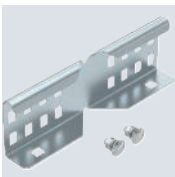

Typ	Seitenhöhe mm	Mindestbestellmenge Stück	Art.-Nr.
LWVG 60 FS	60	10	6208895

Winkelverbinder als Außenverbinder zur Verbindung von Kabelleitern und Formteilen mit 60 mm Seitenhöhe und durchgängiger Holmlochung.
Die Durchgängigkeit des Potentialausgleichs ist durch die Verschraubung sichergestellt.

Winkelverbinder 60

A2 A4 2B
CE UK CCA 60

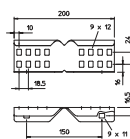
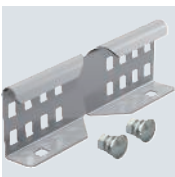

Typ	Seitenhöhe mm	Mindestbestellmenge Stück	Art.-Nr.
LWVG 60 A2	60	10	6208898
LWVG 60 A4	60	10	6208891

Winkelverbinder als Außenverbinder zur Verbindung von Kabelleitern und Formteilen mit 60 mm Seitenhöhe und durchgängiger Holmlochung.
Die Durchgängigkeit des Potentialausgleichs ist durch die Verschraubung sichergestellt.

St FT



Typ	Mindestbestellmenge Stück	Art.-Nr.
WB 30 75 FT	10	6019617

Wandbügel zum Befestigen der leichten Steigeleitern Typ SLL an Betonwänden und Mauerwerk.

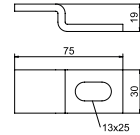

Wandbügel

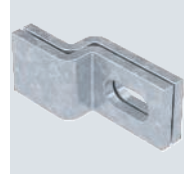

A2 2B



Typ	Mindestbestellmenge Stück	Art.-Nr.
WB 30 75 A2	10	6019668

Wandbügel zum Befestigen der leichten Steigeleitern Typ SLL an Betonwänden und Mauerwerk.

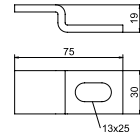

Wandbügel



St FT



Typ	Breite mm	Blechstärke mm	Länge mm	Mindestbestellmenge m	Art.-Nr.
DRL FAM 230 FT	230	1,50	3000	3	6051222
DRL FAM 330 FT	330	1,50	3000	3	6051224
DRL FAM 430 FT	430	1,50	3000	3	6051226
DRL FAM 530 FT	530	1,50	3000	3	6051228
DRL FAM 630 FT	630	1,50	3000	3	6051230

Deckel für die Montage auf Abstand. Nicht geeignet für die Steigeleitern SLM und SLS. Abstandhalter müssen pro 3 m unter der Artikelnummer 6065475 für Kabelrinnen und Kabelleitern sowie unter Artikelnummer 6065477 für Weitspannsysteme separat bestellt werden. Bei Verwendung von Deckeln im Außenbereich sind zusätzliche Maßnahmen gegen Windeinflüsse vorzunehmen.

Deckel für Abstandsmontage

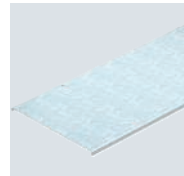
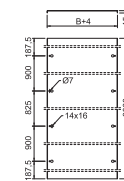

A2 2B



Typ	Seitenhöhe mm	Mindestbestellmenge Stück	Art.-Nr.
AH 35 A2	35	8	6065475

Abstandshalter zur Montage von Deckeln auf Kabelrinnen und Kabelleitern auf Abstand. Abstandshöhe 35 mm, Edelstahl 1.4301.

Abstandhalter für Deckel

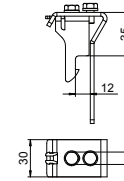

Steigeleiter SLM 50 schwer, 3 m C40

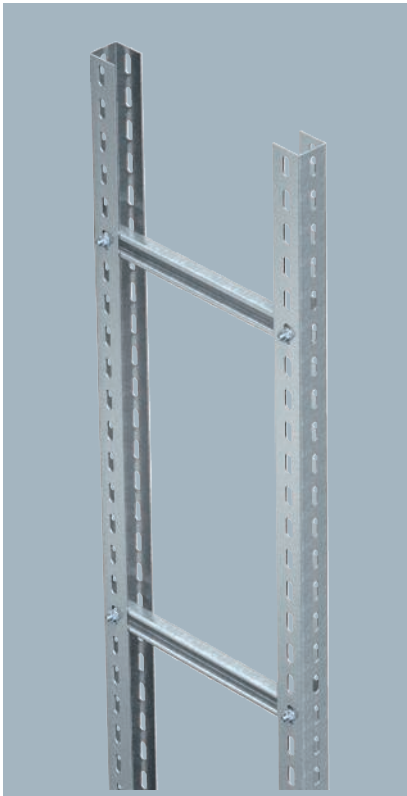

Typ	Breite mm	Holmstärke mm	Mindestbestellmenge m	Art.-Nr.
SLM 50 C40 2 FT	200	2,5	3	6010466
SLM 50 C40 3 FT	300	2,5	3	6010474
SLM 50 C40 4 FT	400	2,5	3	6010482
SLM 50 C40 5 FT	500	2,5	3	6010490
SLM 50 C40 6 FT	600	2,5	3	6010504
SLM 50 C40 7 FT	700	2,5	3	6010512
SLM 50 C40 8 FT	800	2,5	3	6010520
SLM 50 C40 9 FT	900	2,5	3	6010539
SLM 50 C40 10 FT	1000	2,5	3	6010547
SLM 50 C40 11 FT	1100	2,5	3	6010555
SLM 50 C40 12 FT	1200	2,5	3	6010563

Die Steigeleiter mit Seitenhöhe 50 mm wird in unmontiertem Zustand geliefert und muss bauseits verschraubt werden.

Die passende Bügelschelle für die C-Profil-Sprosse ist der Typ 2056U.

Abmessungen

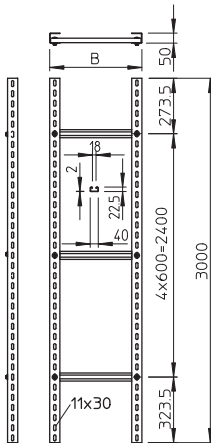

Typ	Länge mm	Maß B mm	Sprossenabstand mm
SLM 50 C40 2 FT	3000	200	600
SLM 50 C40 3 FT	3000	300	600
SLM 50 C40 4 FT	3000	400	600
SLM 50 C40 5 FT	3000	500	600
SLM 50 C40 6 FT	3000	600	600
SLM 50 C40 7 FT	3000	700	600
SLM 50 C40 8 FT	3000	800	600
SLM 50 C40 9 FT	3000	900	600
SLM 50 C40 10 FT	3000	1000	600
SLM 50 C40 11 FT	3000	1100	600
SLM 50 C40 12 FT	3000	1200	600

St FT

US 3-Stiel



Typ	Länge mm	Materialstärke mm	Mindestbestellmenge Stück	Art.-Nr.
US 3 600 FT	6000	2	1	6342450

U-Stiel in Fixlängen. Abmessung 30 x 50 mm.
Ab der Auslegerbreite 400 mm oder der Montage des Auslegers am Ende des Hängestiels empfiehlt sich der Einsatz des Distanzstücks Typ DSK 25.

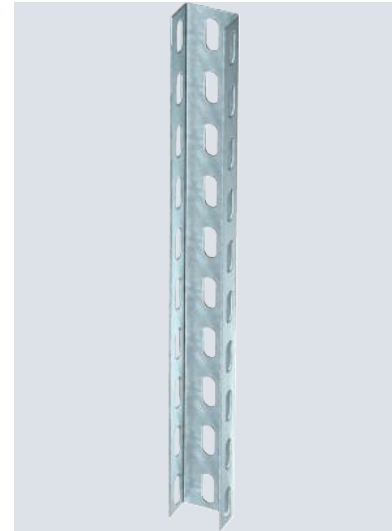
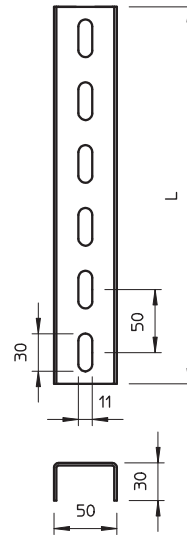

St FT



U-Stielverbinder VUS 3

Typ	Mindestbestellmenge Stück	Art.-Nr.
VUS 3 FT	10	6018513

U-Stielverbinder zur Verbindung von US 3-Stielen.
Inklusive anteiligem Befestigungsmaterial.

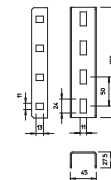

PE



Schutzkappe

Typ	Farbe	Mindestbestellmenge Stück	Art.-Nr.
US 3 KS OR	pastellorange	20	6338458

Schutzkappe für die Endabdeckung von US 3-Stielen.

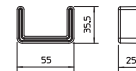

US 5-Stiel

St FT

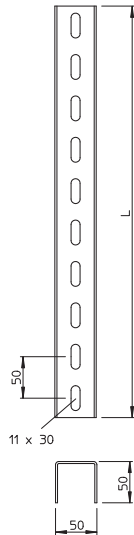

Typ	Länge mm	Materialstärke mm	BS	Mindestbestellmenge Stück	Art.-Nr.
US 5 20 FT	200	2,5		1	6340881
US 5 30 FT	300	2,5		1	6340903
US 5 40 FT	400	2,5		1	6340911
US 5 50 FT	500	2,5		1	6340938
US 5 60 FT	600	2,5		1	6340946
US 5 70 FT	700	2,5		1	6340950
US 5 80 FT	800	2,5		1	6340954
US 5 90 FT	900	2,5		1	6340958
US 5 100 FT	1000	2,5		1	6340962
US 5 110 FT	1100	2,5		1	6340964
US 5 150 FT	1500	2,5		1	6340966
US 5 200 FT	2000	2,5		1	6340970
US 5 300 FT	3000	2,5		1	6340989
US 5 600 FT	6000	2,5		1	6340997

U-Stiel in Fixlängen. Abmessung 50 x 50 mm.

Ab der Auslegerbreite 400 mm oder der Montage des Auslegers am Ende des Hängestieles empfiehlt sich der Einsatz des Distanzstücks Typ DSK 45.

U-Stielverbinder VUS 5

St FT

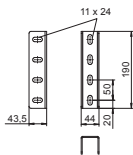

Typ	Mindestbestellmenge Stück	Art.-Nr.
VUS 5 FT	10	6018505

U-Stielverbinder zur Verbindung von US 5-Stielen.
Inklusive anteiligem Befestigungsmaterial.

Schutzkappe

PE

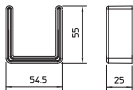

Typ	Farbe	Mindestbestellmenge Stück	Art.-Nr.
US 5 KS OR	pastellorange	20	6338462

Schutzkappe für die Endabdeckung von US 5-Stielen.



St FT

US 7-Stiel



Typ	Länge mm	Materialstärke mm	BS	Mindestbestellmenge Stück	Art.-Nr.
US 7 20 FT	200	4		1	6340016
US 7 30 FT	300	4		1	6340032
US 7 40 FT	400	4		1	6340059
US 7 50 FT	500	4		1	6340075
US 7 60 FT	600	4		1	6340091
US 7 70 FT	700	4		1	6340113
US 7 80 FT	800	4		1	6340148
US 7 100 FT	1000	4		1	6340180
US 7 120 FT	1200	4		1	6340202
US 7 130 FT	1300	4		1	6340210
US 7 140 FT	1400	4		1	6340229
US 7 150 FT	1500	4		1	6340237
US 7 160 FT	1600	4		1	6340245
US 7 170 FT	1700	4		1	6340253
US 7 180 FT	1800	4		1	6340261
US 7 190 FT	1900	4		1	6340288
US 7 200 FT	2000	4		1	6340296
US 7 300 FT	3000	4		1	6340377
US 7 400 FT	4000	4		1	6340393
US 7 600 FT	6000	4		1	6340318

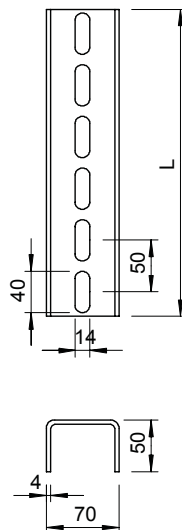

U-Stiel in Fixlängen. Abmessungen 70 x 50 mm.

Ab der Auslegerbreite 400 mm oder der Montage des Auslegers am Ende des Hängestieles empfiehlt sich der Einsatz des Distanzstücks Typ DSK 61.

St FT



U-Stielverbinder VUS 7

Typ	Mindestbestellmenge Stück	Art.-Nr.
VUS 7 FT	10	6018378

U-Stielverbinder zur Verbindung von US 7-Stielen.
Inklusive anteiligem Befestigungsmaterial.

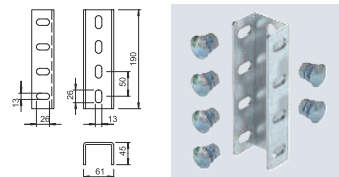

PE



Schutzkappe

Typ	Farbe	Mindestbestellmenge Stück	Art.-Nr.
US 7 KS OR	pastellorange	20	6338497

Schutzkappe für die Endabdeckung von US 7-Stielen.

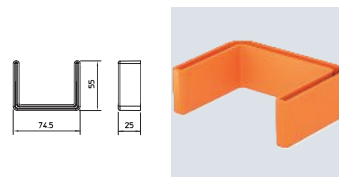

Montageschiene MS4022, schwer, Schlitz 18 mm

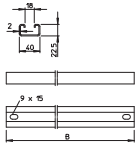

Typ	Materialstärke mm	Länge mm	Mindestbestellmenge Stück	Art.-Nr.
MS4022P0192FT	2	192	1	6007201
MS4022P0292FT	2	292	1	6007228
MS4022P0392FT	2	392	1	6007236
MS4022P0492FT	2	492	1	6007244
MS4022P0592FT	2	592	1	6007252
MS4022P0692FT	2	692	1	6007260
MS4022P0792FT	2	792	1	6007279
MS4022P0892FT	2	892	1	6007287
MS4022P0992FT	2	992	1	6007295
MS4022P1092FT	2	1092	1	6007309
MS4022P1192FT	2	1192	1	6007317

Profilschiene MS4022 für den Einsatz als Sprosse in schwerer Steigeleiter.

Flachrundschraube mit Scheibe und Mutter

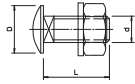
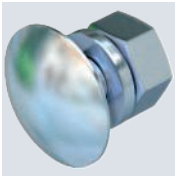

Typ	Abmessung mm	Maß L mm	Maß d mm	Maß D mm	Festigkeitsklasse	Mindestbestellmenge Stück	Art.-Nr.
FRS 8x16 F 8.8	M 8x16	16	8	20	8.8	50	6406963
FRS 8x25 F	M 8x25	25	8	20	8.8	50	6406998
FRS 8x35 F	M 8x35	35	8	20	5.6	50	6407048

Flachrundschraube mit Vierkantansatz. Mit Unterlegscheibe und Sechskantmutter.

Die Flachrundschraube kann in Kombination mit tauchfeuer- und Double-Dip-verzinkten Artikeln eingesetzt werden.

Großflächenscheibe

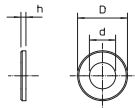
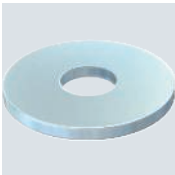

Typ	Gewinde	Maß d mm	Maß D mm	Maß h mm	Mindestbestellmenge Stück	Art.-Nr.
DIN440 9 F	M8	9	28	3	100	6408710

Unterlegscheibe mit besonders großem Außendurchmesser.



Steigeleiter Industrie, 6 m C40

Typ	Breite mm	Mindest- bestell- menge m	Art.-Nr.
SLS 80 C40 2 FT	200	6	6013384
SLS 80 C40 3 FT	300	6	6013392
SLS 80 C40 4 FT	400	6	6013406
SLS 80 C40 5 FT	500	6	6013414
SLS 80 C40 6 FT	600	6	6013422
SLS 80 C40 7 FT	700	6	6013430
SLS 80 C40 8 FT	800	6	6013449
SLS 80 C40 9 FT	900	6	6013457
SLS 80 C40 10 FT	1000	6	6013465
SLS 80 C40 11 FT	1100	6	6013473
SLS 80 C40 12 FT	1200	6	6013481



Steigeleiter mit der Seitenhöhe 80 mm mit eingeschraubten Sprossen.

Die Steigeleiter wird in unmontiertem Zustand geliefert.

Die passende Bügelschelle ist der Typ 2056U.

Typ	Länge mm	Maß B mm	Sprossen- ab- stand mm
SLS 80 C40 2 FT	6000	200	600
SLS 80 C40 3 FT	6000	300	600
SLS 80 C40 4 FT	6000	400	600
SLS 80 C40 5 FT	6000	500	600
SLS 80 C40 6 FT	6000	600	600
SLS 80 C40 7 FT	6000	700	600
SLS 80 C40 8 FT	6000	800	600
SLS 80 C40 9 FT	6000	900	600
SLS 80 C40 10 FT	6000	1000	600
SLS 80 C40 11 FT	6000	1100	600
SLS 80 C40 12 FT	6000	1200	600

Abmessungen

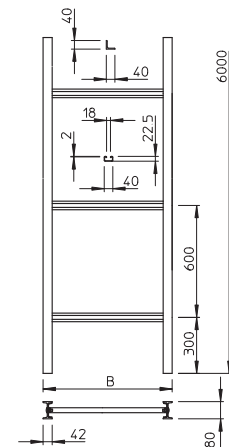

Steigeleiter Industrie, 6 m W40

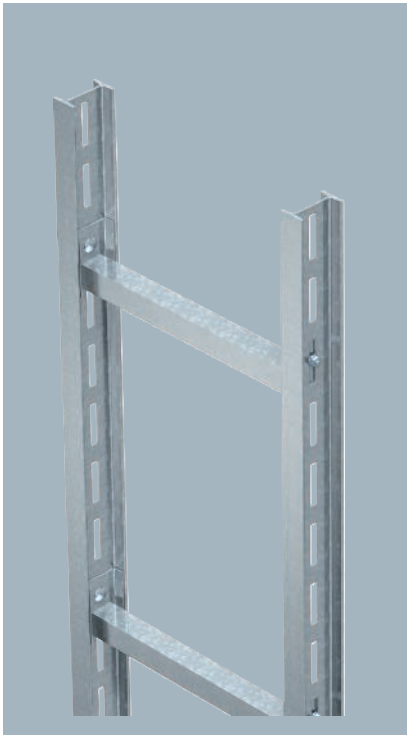

Typ	Breite mm	Mindestbestellmenge m	Art.-Nr.
SLS 80 W40 4 FT	400	6	6013848
SLS 80 W40 5 FT	500	6	6013856
SLS 80 W40 6 FT	600	6	6013864
SLS 80 W40 7 FT	700	6	6013872
SLS 80 W40 8 FT	800	6	6013880
SLS 80 W40 9 FT	900	6	6013899
SLS 80 W40 10 FT	1000	6	6013902

Steigeleiter mit der Seitenhöhe 80 mm mit eingeschraubten Sprossen.
 Die Steigeleiter wird in unmontiertem Zustand geliefert.
 Die passende Bügelschelle ist der Typ 2056W.

Abmessungen

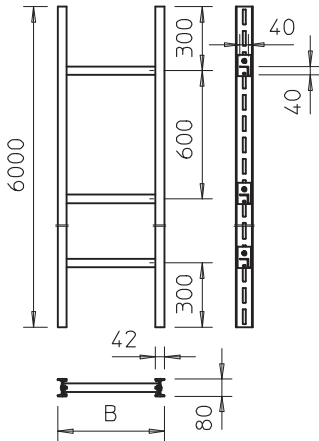

Typ	Länge mm	Maß B mm	Sprossenabstand mm
SLS 80 W40 4 FT	6000	400	600
SLS 80 W40 5 FT	6000	500	600
SLS 80 W40 6 FT	6000	600	600
SLS 80 W40 7 FT	6000	700	600
SLS 80 W40 8 FT	6000	800	600
SLS 80 W40 9 FT	6000	900	600
SLS 80 W40 10 FT	6000	1000	600

Schutzkappe

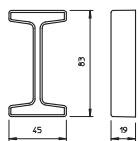

Typ	Farbe	Mindestbestellmenge Stück	Art.-Nr.
IS 8 KS OR	pastellorange	20	6338519

Schutzkappe für die Endabdeckung von IS 8-Stielen.



St FT



	Mindest-	
	bestell-	
	menge	
Typ	Stück	Art.-Nr.
VIS 8 FT	10	6018300

I-Stielverbinder zur Verbindung von IS 8-Stielen.
Inklusive anteiligem Befestigungsmaterial.

I-Stielverbinder VIS 8

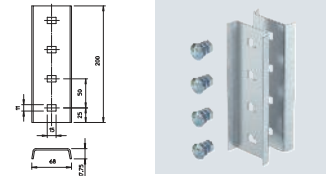

St FT



	Mindest-	
	bestell-	
	menge	
Typ	Stück	Art.-Nr.
TGK 30 42 FT	10	6018963

Trägerklaue mit Flachrundschraube FRS M10 x 25 für die Montage am IS 8-Stiel.
Die Trägerklaue kann auch in Kombination mit der schweren Steigeleiter Typ SLS 80 verwendet werden.

Trägerklaue

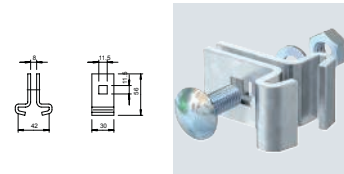

St FT



	Mindest-	
	bestell-	
	menge	
Typ	Stück	Art.-Nr.
AHIS 8 FT	10	6019064

Trägerlasche für die rechteckige Verbindung von I-Stielen.
Inklusive anteiligem Befestigungsmaterial.

Trägerlasche

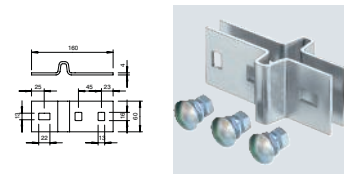

St FT



Typ	Breite mm	Mindest-	Art.-Nr.
		bestell-	
		menge	
		Stück	
CK 40 20 FT	154	1	6008224
CK 40 30 FT	254	1	6008232
CK 40 40 FT	354	1	6008240
CK 40 50 FT	454	1	6008259
CK 40 60 FT	554	1	6008267
CK 40 70 FT	654	1	6008275
CK 40 80 FT	754	1	6008283
CK 40 90 FT	854	1	6008291
CK 40 100 FT	954	1	6008305
CK 40 110 FT	1054	1	6008313
CK 40 120 FT	1154	1	6008321

Sprosse CK40 für den Einsatz in schweren Steigeleitern und in IS 8-Stiel.
Die maximale Sprossenbelastung beträgt 175 kg.

Sprosse CK 40

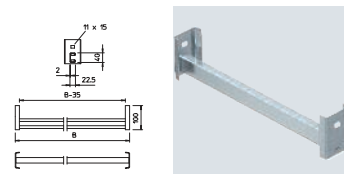

Sprosse CKD 40

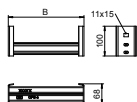

Typ	Breite mm	Mindestbestellmenge Stück	Art.-Nr.
CKD 40 60 FT	554	1	6008269
CKD 40 70 FT	654	1	6008277
CKD 40 80 FT	754	1	6008285
CKD 40 90 FT	854	1	6008293

Sprosse CKD40 für den Einsatz in schweren Steigeleitern und in IS 8-Stiel.
Die maximale Sprossenbelastung beträgt 175 kg.

Sprosse WSK 40

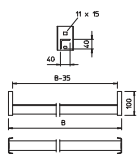
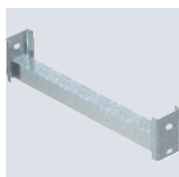

Typ	Breite mm	Mindestbestellmenge Stück	Art.-Nr.
WSK 40 40 FT	354	1	6008046
WSK 40 50 FT	454	1	6008054
WSK 40 60 FT	554	1	6008062
WSK 40 70 FT	654	1	6008070
WSK 40 80 FT	754	1	6008089
WSK 40 90 FT	854	1	6008097
WSK 40 100 FT	954	1	6008100

Winkelprofilsprosse für den Einsatz in schweren Steigeleitern und in IS 8-Stiel.
Die maximale Sprossenbelastung beträgt 250 kg.

Sprossenaufnahme

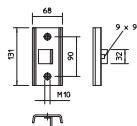

Typ	Mindestbestellmenge Paar	Art.-Nr.
SA MS4022 FT	5	6007496

Sprossenaufnahme für die Befestigung von Sprossen des Typ MS4022 in IS 8-Stielen.
Das Set besteht aus jeweils 2 Sprossenaufnahmen, 2 Sechskantschrauben M8 x 16 mm und 4 Sechskantschrauben M10 x 25 mm.

Sprossenaufnahme für Stahlträger

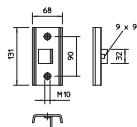

Typ	Mindestbestellmenge Paar	Art.-Nr.
SAA MS4022 FT	5	6007498

Sprossenaufnahme für die Befestigung von Sprossen des Typ MS4022 in Stahlträgern.
Das Set besteht aus jeweils zwei Sprossenaufnahmen, 2 Sechskantschrauben M8 x 16 mm und 4 Sechskantschrauben mit Ansatzspitze M10 x 30.

St FT



Befestigungswinkel BW 80

Typ	Mindestbestellmenge Stück	Art.-Nr.
BW 80 55 FT	10	6019528

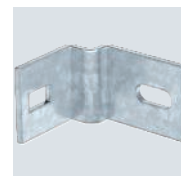
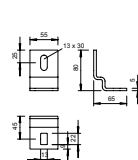

Befestigungswinkel für die Montage von IS 8-Stielen an der Wand.
Der Befestigungswinkel kann auch in Kombination der schweren Steigeleiter Typ SLS 80 verwendet werden.
Inklusive Befestigungsschraube M12x30.

St F

Flachrundschraube mit Scheibe und Mutter

Typ	Abmesung mm	Maß L mm	Maß d mm	Maß D mm	Festigkeitsklasse	Mindestbestellmenge Stück	Art.-Nr.
FRS 10x25 F 8.8	M 10x25	25	10	24	8.8	50	6407560

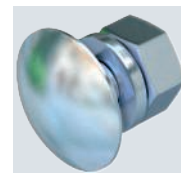
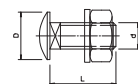

Flachrundschraube mit Vierkantansatz. Mit Unterlegscheibe und Sechskantmutter.



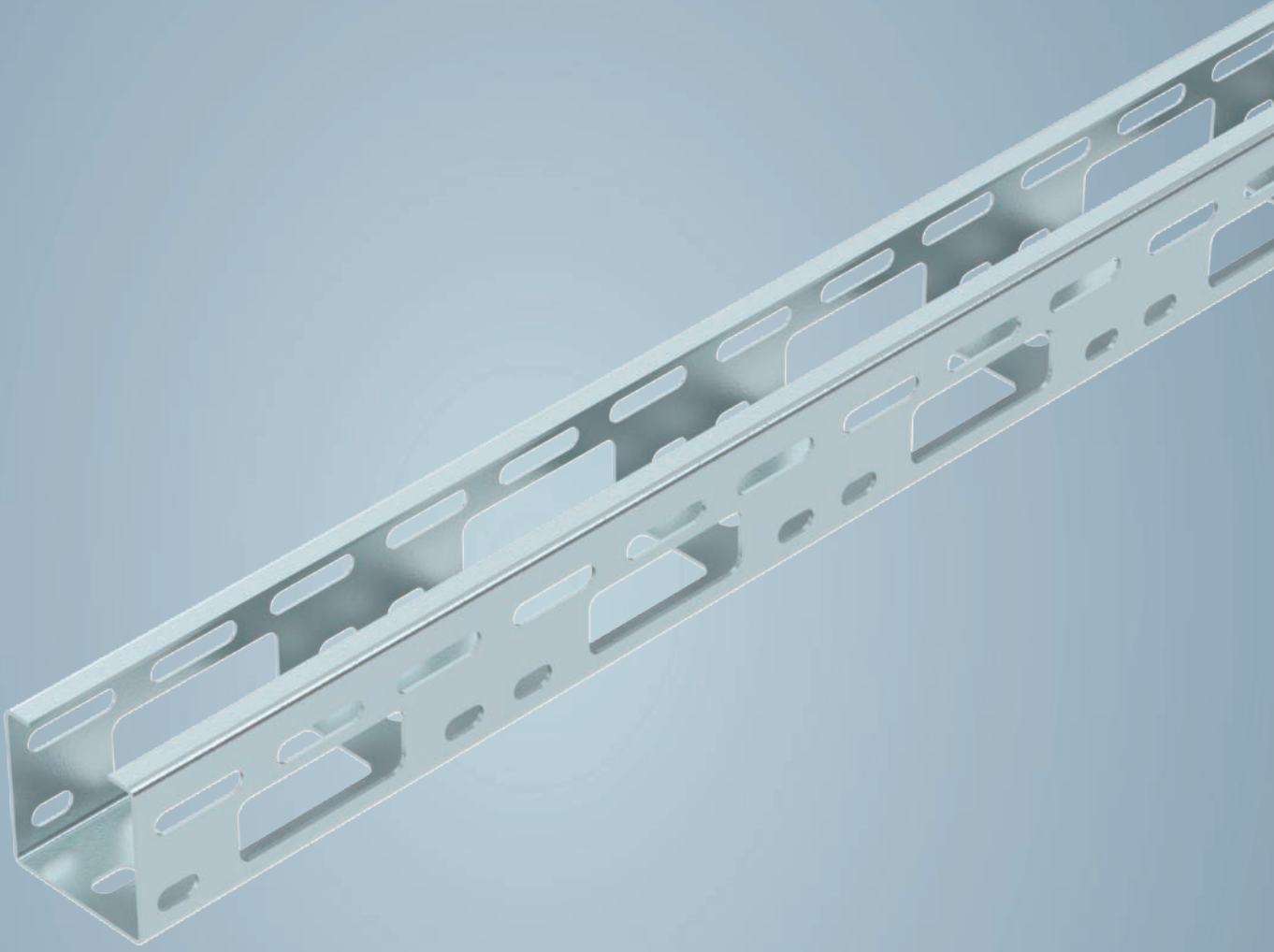

Leuchtenträgersysteme



Leuchtenträgerschiene

402



Leuchtenträgerrinne

414



Systembeschreibung

Leuchenträgersysteme



Egal ob in der Industrie, in Funktionsbauten oder in Gebäuden mit ansprechender Optik: OBO-Leuchenträgersysteme erleichtern die Installation von Lichtsystemen in vielen Bereichen des Industrie- und Objektbereichs. Sie eignen sich zusätzlich zur flexiblen Energie- und Daten-

versorgung von Maschinen und Arbeitsplätzen. Mit dem OBO-Leuchenträgersystem sind Kabelführung und lichttechnisch optimale Platzierung der Leuchten für jeden denkbaren Anwendungsfall ein Kinderspiel.

Installationsprinzip

Leuchenträgersysteme

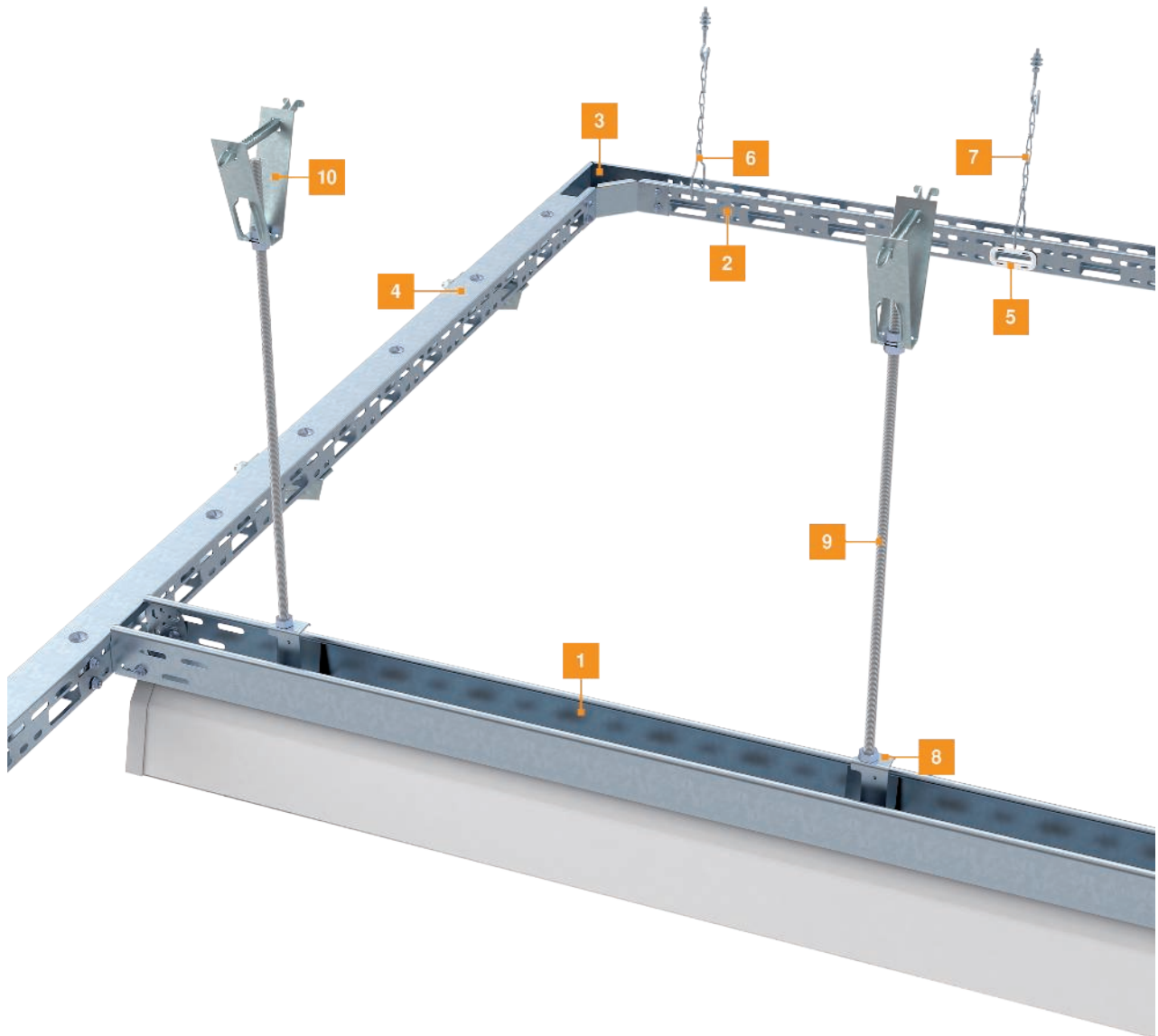

- | | |
|----|-----------------------|
| 1 | Leuchenträgerrinne |
| 2 | Leuchenträgerschiene |
| 3 | Bogen 90° |
| 4 | Deckel mit Drehriegel |
| 5 | Kantenschutzring |
| 6 | Aufhängebügel |
| 7 | Abhängekette |
| 8 | Mittenabhängung |
| 9 | Gewindestange |
| 10 | Trapezbefestigung |

Montagehilfe

Leuchenträgersysteme



Anwendung Leuchenträgerschiene
Abhängung der Leuchenträgerschiene mit Kette und Aufhängebügel.

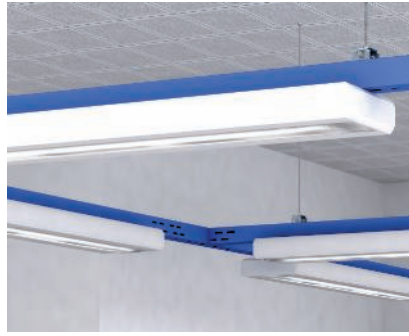

Anwendung Leuchträngerrinne
Abhängung der Leuchträngerrinne mit Mittenabhängung MAH und Gewindestange.

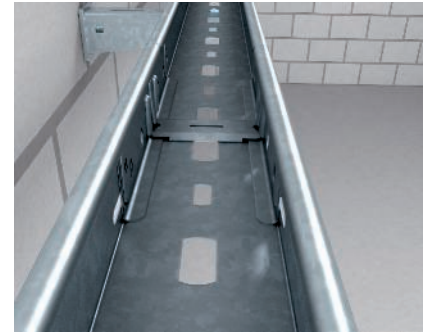

Längsverbinding Leuchträngerrinne
Horizontale Längsverbinding der Leuchträngerrinne Typ LTR mit Längsverbinder-Set Typ RV 607.

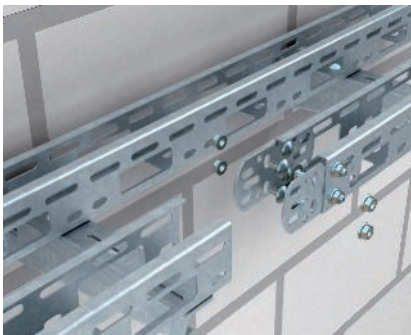

Längsverbinding Leuchträngerschiene
Horizontale Längsverbinding der Leuchträngerschiene Typ LTS mit Längs- und Winkelverbinder Typ VF AZK.

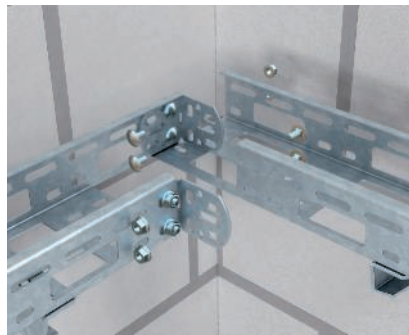

Horizontale Winkelverbinding
Horizontale Winkelverbinding der Leuchträngerschiene Typ LTS mit Längs- und Winkelverbinder Typ VF AZK.



Vertikale Längsverbinding
Vertikale Längsverbinding der Leuchträngerschiene Typ LTS mit zwei Längs- und Winkelverbinder Typ VF AZK.



Kabelschutzring Seitenholm
Einsetzen der Kabelschutzringe Typ KSR-910 in den Seitenholm der Leuchträngerschiene.

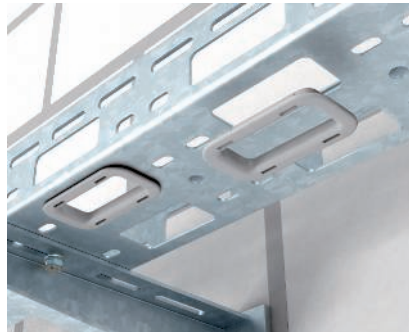

Kabelschutzring Boden
Einsetzen der Kabelschutzringe Typ KSR-915 in den Boden der Leuchträngerschiene.

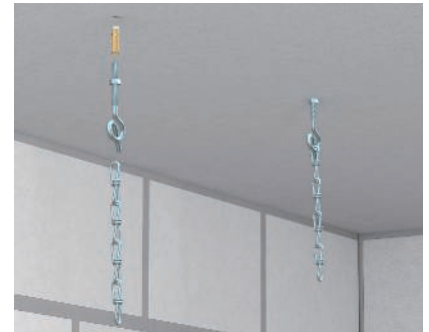

Kettenabhängung
Realisierung einer Kettenabhängung für Leuchtränger-System mit Dübel, Deckenhaken Typ 948/TG6 und Abhängekette Typ LTK-K.



Mittenabhängung
Rationelle Erstellung von Mittenabhängungen. Die Leuchträngerrinne wird schraubenlos an der Mittenabhängung befestigt.



Vorkonfektionierte Leuchtränger
Montage einer vorkonfektionierten Leuchte unterhalb einer Leuchträngerschiene.



Montage Leuchtränger-Formteil
Montage der Leuchtränger-Formteile durch einfaches Ineinanderstecken von Formteil und Leuchträngerschiene.

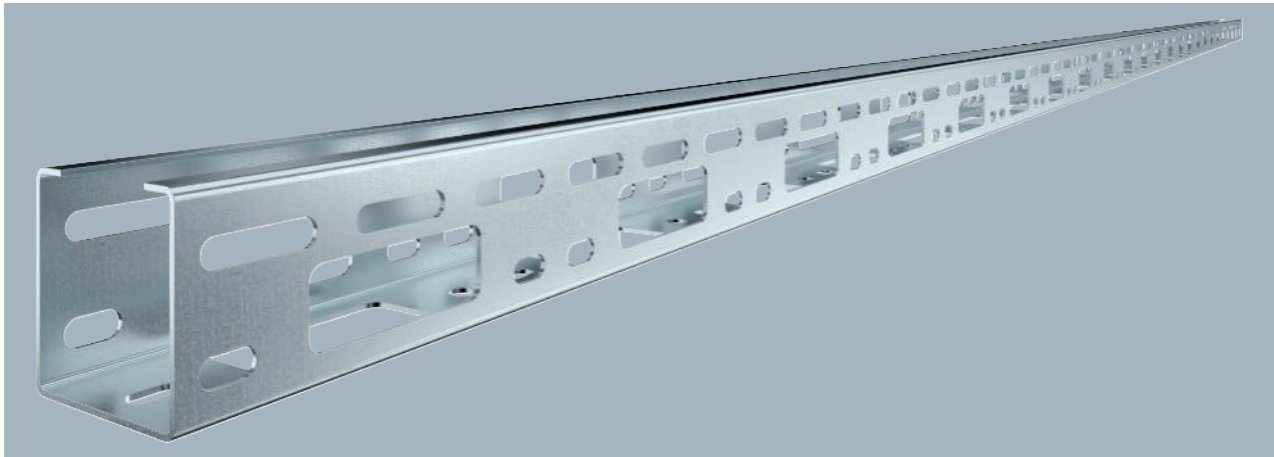

Leuchenträgerschiene, gelocht, zur Führung von Leitungen sowie zur Montage von Leuchten.

Typ	Mindestbestellmenge	Art.-Nr.
LTS 50 FS	6	6075000
LTS 50 FT	6	6075005

Abmessungen

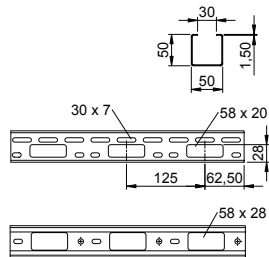

Typ	Länge mm	Breite mm	Nutzquerschnitt cm ²	Blechstärke mm
LTS 50 FS	6000	50	22	1,50

Belastung

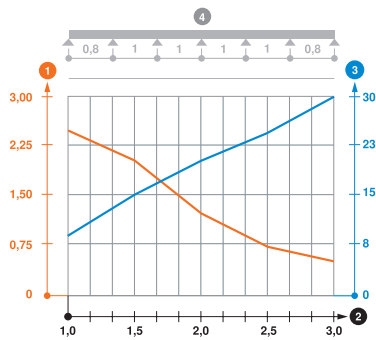

	1,0m	1,5m	2,0m	2,5m	3,0m
	kN/m	kN/m	kN/m	kN/m	kN/m
LTS 50 FS	2,5	2	1,2	0,85	0,5

Belastungsdiagramm Leuchenträgerschiene Typ LTS

- 1 Zulässige Kabelrinnen-/leiterbelastung in kN/m ohne Mannlast
- 2 Stützweite in m
- 3 Holmdurchbiegung in mm bei zulässig kN/m
- 4 Belastungsschema beim Prüfverfahren
- Belastungskurve mit Kabelrinne-/leiterbreite in mm
- Holmdurchbiegungskurve je nach Stützweite

Industrieanlagen - Kabeltragsysteme / de / 2025/02/05 14:37:27 (LLExpport_036884) / 2025/02/05 14:37:50 14:37:50

Leuchenträgersysteme

Leuchtenträgerschiene 100

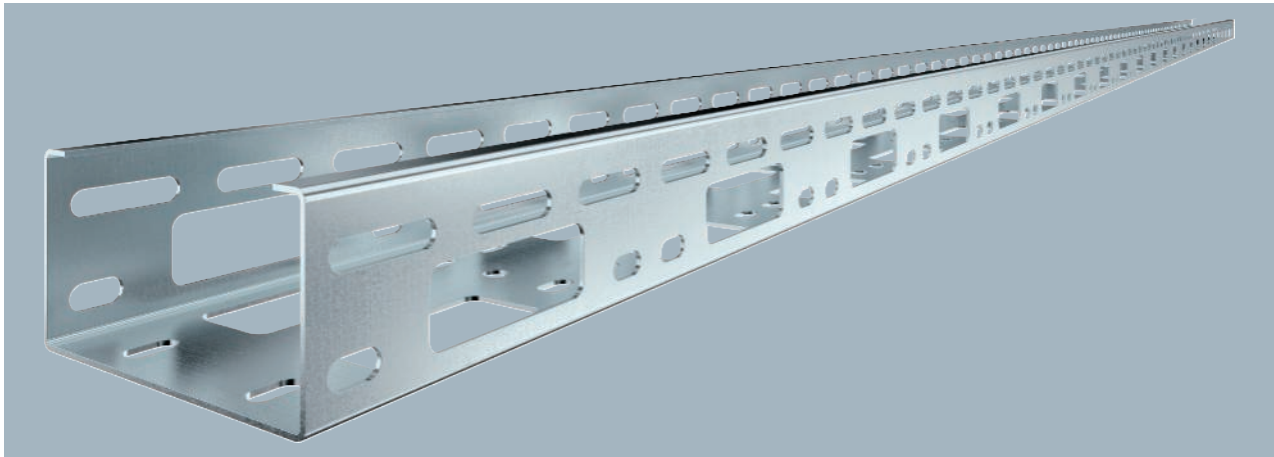

Typ	Mindestbestellmenge m	Art.-Nr.
LTS 100 FS	6	6075024

Leuchtenträgerschiene gelocht zur Führung von Leitungen, sowie zur Montage von Leuchten.

Typ	Länge mm	Breite mm	Nutzquer- schnitt cm ²	Blech- stärke mm
LTS 100 FS	6000	100	46	1,50

Abmessungen

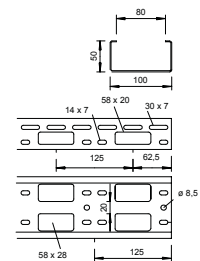

	1,0m	1,5m	2,0m	2,5m	3,0m
Typ	kN/m	kN/m	kN/m	kN/m	kN/m
LTS 100 FS	1,7	1,5	1	0,6	0,4

Belastung

Belastungsdiagramm Leuchtenträgerschiene Typ LTS

- ① Zulässige Kabelrinnen-/leiterbelastung in kN/m ohne Mannlast
- ② Stützweite in m
- ③ Holmdurchbiegung in mm bei zulässig kN/m
- ④ Belastungsschema beim Prüfverfahren
- Belastungskurve mit Kabelrinne-/leiterbreite in mm
- Holmdurchbiegungskurve je nach Stützweite

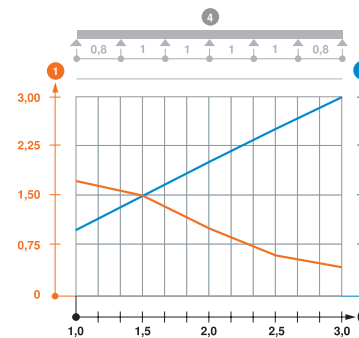

Längsverbinder 50

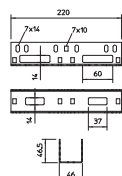
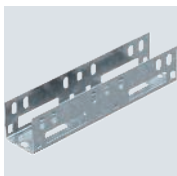

Typ	Mindestbestellmenge Stück	Art.-Nr.
VF AZK 50 FS	25	6066615
VF AZK 50 DD	25	6066623

Längsverbinder zur Verbindung von Leuchtenträgerinnen und AZ-Kleinkanälen.
Mit 2 Längs- und Winkelverbindern kann zusätzlich ein Gelenkverbinder hergestellt werden.

St FS DD



Typ	Breite mm	Länge mm	Mindestbestellmenge m	Art.-Nr.
AZDMD 50 FS	53	3000	3	6080138
AZDMD 100 FS	103	3000	3	6080227
AZDMD 50 DD	53	3000	3	6080154
AZDMD 100 DD	103	3000	3	6080235

Deckel mit Drehriegel für AZ-Kleinkanal.



Deckel mit Drehriegel

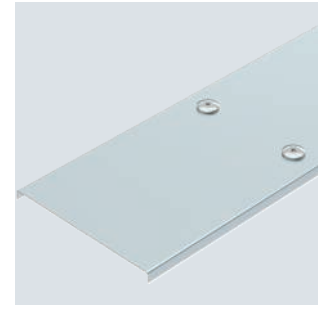

St FT



Typ	Mindestbestellmenge Stück	Art.-Nr.
VF AZK FT	25	6066550

Längs- und Winkelverbinder zur Verbindung von AZ-Kleinkanälen.

Mit 2 Längs- und Winkelverbindern kann zusätzlich ein Gelenkverbinder hergestellt werden. Lieferumfang inklusive Schrauben mit Kombimuttern.

Längs- und Winkelverbinder 50

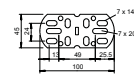

PE



Typ	Farbe	für Lochung mm	Mindestbestellmenge Stück	Art.-Nr.
KSR-910 PE	hellgrau	20 x 58	25	6066712

Kabelschutzring für Bodendurchführungen in Kabelrinnen Typ IKS und für Seitendurchführungen in AZ-Kleinkanälen und Leuchenträgerschienen.

Kabelschutzring 910

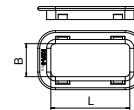

PE



Typ	Farbe	für Lochung mm	Mindestbestellmenge Stück	Art.-Nr.
KSR-915 PE	hellgrau	28 x 58	25	6066704

Kabelschutzring für Bodendurchführungen in AZ-Kleinkanälen und Leuchenträgerschienen.

Kabelschutzring 915

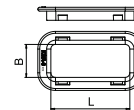

PE



Typ	Farbe	für Lochung mm	Mindestbestellmenge Stück	Art.-Nr.
KSR-DR 920 PE	hellgrau	32 x 90	25	6087965

Kabelschutzring für die Seitendurchführungen in Seitenholmen der IKS-Kabelrinne.

Kabelschutzring DR 920

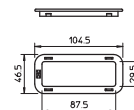

Industriestationen - Kabeltragsysteme / de / 2025/02/05 14:37:27 (LLExpert_03684) / 2025/02/05 14:37:50 14:37:50

Leuchenträgersysteme

Aufhängebügel 50

St F

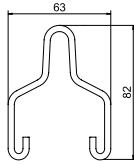

Typ	F in kN	Mindestbestellmenge	Art.-Nr.
AHB 50 D4 FT	0,35	50	6066505

Aufhängebügel zur Ketten- oder Stahldraht-Spannseilbefestigung von Leuchenträgerschiene Typ LTS 50 und AZ-Kleinkanal Typ AZK 50.

Aufhängebügel 100

St F

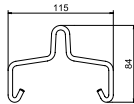

Typ	F in kN	Mindestbestellmenge	Art.-Nr.
AHB 100 D5 FT	0,6	50	6066510

Aufhängebügel zur Ketten- oder Stahldraht-Spannseilbefestigung von Leuchenträgerschiene Typ LTS 100 und AZ-Kleinkanal Typ AZK 100.

90°-Bogen LTS B

St DD

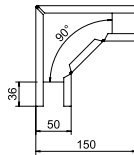

Typ	Seitenhöhe mm	Breite mm	Mindestbestellmenge	Art.-Nr.
LTS B DD	50	50	1	6074901

Bogen 90°, horizontal, für AZ-Kleinkanal AZK 050 und Leuchenträgerschiene LTS 50.

T-Stück LTS T

St DD

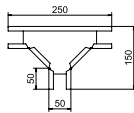

Typ	Seitenhöhe mm	Breite mm	Mindestbestellmenge	Art.-Nr.
LTS T DD	50	50	1	6074912

T-Stück, horizontal, für AZ-Kleinkanal AZK 050 und Leuchenträgerschiene LTS 50.

Kreuzung LTS K

St DD

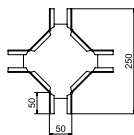
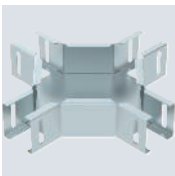

Typ	Seitenhöhe mm	Breite mm	Mindestbestellmenge	Art.-Nr.
LTS K DD	50	50	1	6074921

Kreuzung, horizontal, für AZ-Kleinkanal AZK 050 und Leuchenträgerschiene LTS 50.

St G



Deckenhaken

Typ	Ge- winde	Maß d mm	Maß L mm	Maß L1 mm	Maß d mm	Unterleg- scheibe Ø mm	Bruch- last kN	Mindest- bestell- menge Stück	Art.-Nr.
948 TG6	M6	6	70	46	13	18	1	25	3453820

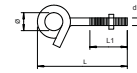

Deckenhaken in stark gewundener Ausführung. Inklusive zwei Großflächenscheiben und Mutter.

St FT



Deckenbügel

Typ	Mindest- bestell- menge Stück	Art.-Nr.
DB FT	20	6356109

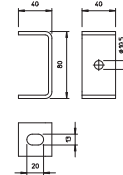

Deckenbügel zur Gewindestangenabhangung.

St FS



Deckenbügel, variabel

Typ	Mindest- bestell- menge Stück	Art.-Nr.
DBV FS	20	6356055

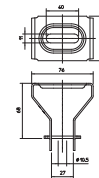

Die arretiert angeordnete Gewindestangenaufnahme bietet die Möglichkeit der stufenlosen Winkelverstellung. Deckenbügel zur Abhangung mit Gewindestangen. Die variable Einstellbarkeit gestattet den universellen Einsatz.

St G

Gewindestange

Typ	Ge- winde	Maß d mm	Maß L mm	Bruch- last kN	Mindest- bestell- menge Stück	Art.-Nr.
TR M8 1M G	M8	8	1000	14,6	10	3141128
TR M10 1M G	M10	10	1000	23,2	10	3141209
TR M12 1M G	M12	12	1000	33,7	10	3141306
TR M8 2M G	M8	8	2000	14,6	10	3141136
TR M10 2M G	M10	10	2000	23,2	10	3141140
TR M12 2M G	M12	12	2000	33,7	10	3141144

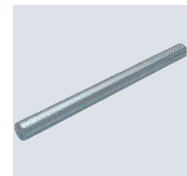
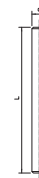

Gewindestange nach DIN 976.

St G



Verbindungs-
muffe

Typ	Ge- winde	Maß L mm	Maß SW mm	Mindest- bestell- menge Stück	Art.-Nr.
CSTR M8 G	M8	24	13	50	6410081
CSTR M10 G	M10	30	17	50	6410103
CSTR M12 G	M12	40	19	25	6410111



Verbindungs-
muffe mit durchgehendem Innengewinde.

Trapezbefestigung

St FS
CE

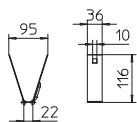

Typ	Materialstärke mm	F in kN	Mindestbestellmenge Stück	Art.-Nr.
TPB 100 FS	1,5	0,8	20	6357506

Wichtig: Die Statik der Trapezblechdecke ist zu beachten!
Trapezbefestigung für die abgehängte Montage von Kabeltragsystemen an Standardtrapezdecken.
Bei Nutzung der vorgesehenen Löcher kann die Trapezbefestigung an eine Trapezprofilbreite bis zu ca. 80 mm montiert werden. Die Befestigung erfolgt mit dem Riegel Typ TPB R oder einer Sechskantschraube Typ SKS 10x110.

Trapezbefestigung

St FS
CE

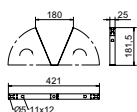

Typ	Materialstärke mm	F in kN	Mindestbestellmenge Stück	Art.-Nr.
TPB 180 FS	1,5	0,8	20	6357522

Trapezbefestigung zum Abhängen von Kabeltragsystemen von Standardtrapezdecken. Trapezprofilbreite bis 165 mm. Montage mit Riegel Typ TPB R oder Sechskantschraube Typ SKS 10x110. Befestigungsmaterial muss separat bestellt werden.

Sechskantschraube M10

St F

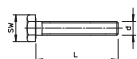

Typ	Abmessung mm	Maß L mm	Maß d mm	SW mm	Festigkeitsklasse	Mindestbestellmenge Stück	Art.-Nr.
SKS 10x190 F	M 10 x 190	190	10	17	8,8	20	3160799

Sechskantschraube zur universellen Befestigung von Konstruktionsbauteilen. Inklusive Sechskantmutter und 2 Unterlegscheiben.

Riegel für Trapezbefestigung

St FS
CE

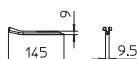

Typ	Materialstärke mm	Bruchlast kN	Mindestbestellmenge Stück	Art.-Nr.
TPB R FS	1,5	0,8	20	6357536

Wichtig: Die Statik der Trapezblechdecke ist zu beachten!
Riegel zur Befestigung und Sicherung der Trapezabhangung an Trapezdecken.

Sechskantschraube für Trapezbefestigung TPB 100

St G
CE



Typ	Abmessung mm	Maß L mm	Maß d mm	SW mm	Festigkeitsklasse	Mindestbestellmenge Stück	Art.-Nr.
SKS 10x110 G	M 10 x 110	110	10	17	5,6	20	6418244

Sechskantschraube für die Montage der Trapezbefestigung TPB 100, mit Schaft und Gewinde, inklusive Sechskantmutter und 2 Unterlegscheiben.

St G



Abhängekette

Typ	Materialstärke mm	Bruchlast kN	Mindestbestellmenge m	Art.-Nr.
LTK-K 25 G	2,6	0,9	25	6050370

Abhängekette nach DIN 5686 zum Abhängen von Leuchenträger-Systemen.



St G



Kettennotglied

Typ	Materialstärke mm	Mindestbestellmenge Stück	Art.-Nr.
KNG G	4	100	6050375

Kettennotglieder für die Verbindung der Kette Typ LTK.



St G

Stahldraht-Spannseil

Typ	Seildurchmesser mm	Bruchlast kN	in Ringen m	Mindestbestellmenge m	Art.-Nr.
957 3 G	3	5,29	50	50	5303206

Stahldraht-Spannseil in verzinkter Ausführung mit Fasereinlage (Hanfseele).
 Seil Ø 2 - 6 mm: Rundlitzenseil 6 x 7 nach DIN 3055.
 Seil Ø 8 - 10 mm: Rundlitzenseil 6 x 19 nach DIN 3060.
 Mindestbruchkraft 1770 N/mm².

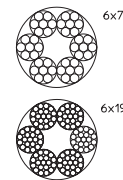

St G



Drahtseilklemme

Typ	für Seil-Ø mm	Maß A mm	Maß B mm	Maß C mm	Mindestbestellmenge Stück	Art.-Nr.
947 3 G	3	20	4	4	25	5302021

Drahtseilklemme zur Befestigung von Stahldraht-Spannseilen.

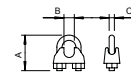

St G



Seilkausche

Typ	für Seil-Ø mm	Maß A mm	Maß B mm	Mindestbestellmenge Stück	Art.-Nr.
946 3 G	3	23,5	3,5	25	5301033

Seilkausche nach DIN 65457.

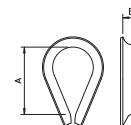

Ringöse

Zn G

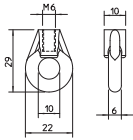
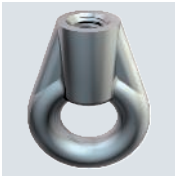

Typ	Ge- winde	Bruch- last kN	Mindest- bestell- menge Stück	Art.-Nr.
2084 K M6	M6	1,15	100	3463060

Ringöse mit metrischem Innengewinde.

TS-Aufhängeöse

St G

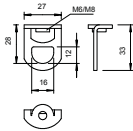

Typ	Ge- winde	Bruch- last kN	Mindest- bestell- menge Stück	Art.-Nr.
2990 M6 G	M6	1,6	50	3462862
2990 M8 G	M8	1,7	50	3462889

Aufhängeöse mit Innengewinde.



Leuchtenträgerrinne

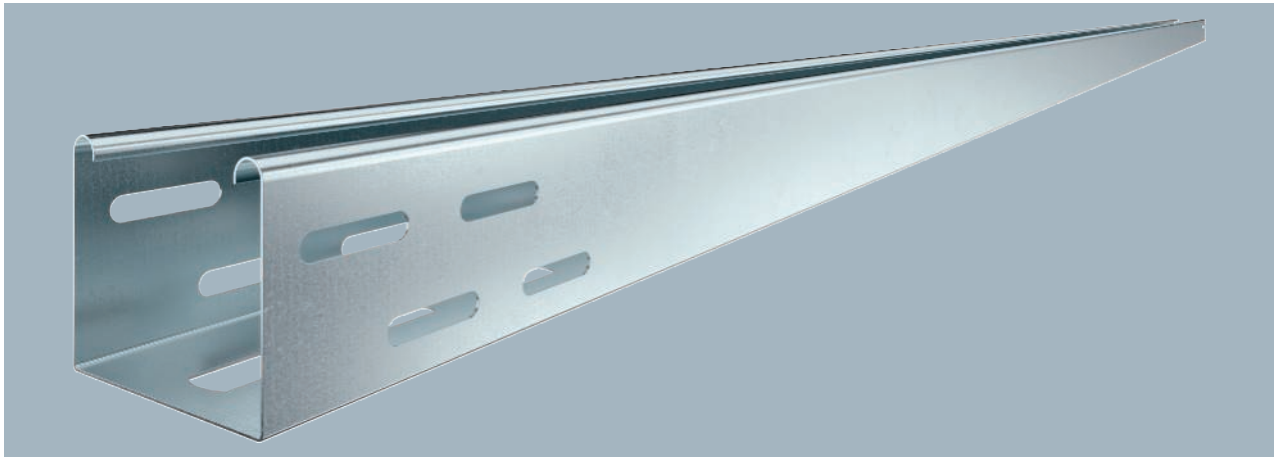

Typ	Breite mm	Blech- stärke mm	Mindest- bestell- menge m	Art.-Nr.
LTR 3000 FS	75	0,75	3	6055810
LTR 6000 FS	75	0,75	6	6055812

Bei der weißen Ausführung handelt es sich um eine Sichtflächenbeschichtung.
Leuchtenträgerrinne mit gelochtem Boden zur Befestigung von Leuchten und zur Durchführung von Leitungen.

Typ	Länge mm	Breite mm	Nutz- quer- schnitt cm ²	Blech- stärke mm
LTR 3000 FS	3000	75	42	0,75
LTR 6000 FS	6000	75	42	0,75

Abmessungen

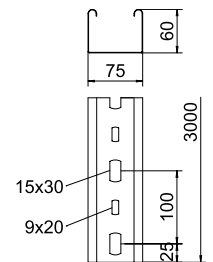

	1,5m kN/m	2,0m kN/m	2,5m kN/m	3,0m kN/m
LTR 3000 FS	0,8	0,55	0,35	0,25
LTR 6000 FS	0,8	0,55	0,35	0,25

Belastung

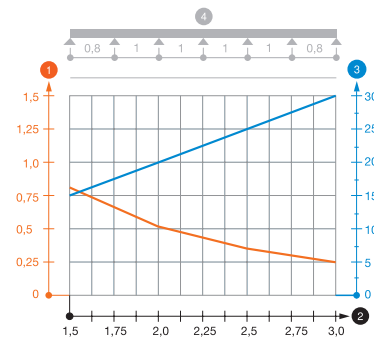

Belastungsdiagramm Leuchtenträgerrinne Typ LTR

- ① Zulässige Kabelrinnen-/leiterbelastung in kN/m ohne Mannlast
- ② Stützweite in m
- ③ Holmdurchbiegung in mm bei zulässig kN/m
- ④ Belastungsschema beim Prüfverfahren
- Belastungskurve mit Kabelrinne-/leiterbreite in mm
- Holmdurchbiegungskurve je nach Stützweite

Mittenabhängung Leuchtenträgerrinne

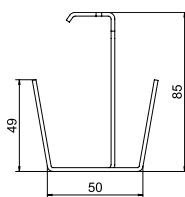
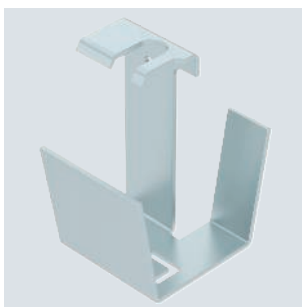

Typ	für Breite mm	für Gewinde- stange	Mindest- bestell- menge Stück	Art.-Nr.
MAH LTR FS	75	M10	25	6358810

Die Mittenabhängung kann mit allen Kabelrinnen der Breite 75 mm und der Seitenhöhe 60 mm eingesetzt werden.
Mittenabhängung für die Leuchtenträgerrinne Typ LTR zur Gewindestangen- und Kettenabhängung.



Typ	Maß B mm	Blech- stärke mm	Länge mm	Mindest- bestell- menge m	Art.-Nr.
DRL 075 FS	75	1,00	3000	3	6052029

Quersicke ab 500 mm Breite.

Deckel für Kabelrinnen und Kabelleitern mit Drehriegeln.

Bei Verwendung von Deckeln im Außenbereich sind zusätzliche Maßnahmen gegen Wind-
einflüsse vorzunehmen.

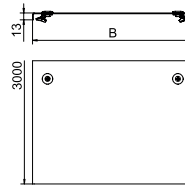

Deckel mit Drehriegel



Typ	Breite mm	Länge mm	Mindest- bestell- menge m	Art.-Nr.
LTG 100 A2	100	2080	2	6003830

Leuchenträgergitter zur Leuchtenabhängung. Bei diesem System werden aufgrund der
konstruktiven Bauweise größere Schmutzansammlungen vermieden.

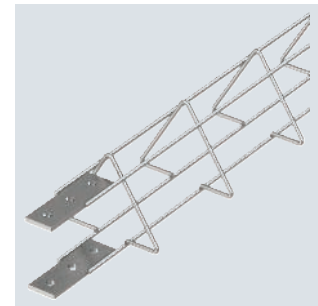
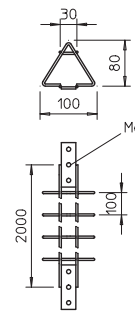

Leuchenträgergitterinnen

Leuchenträgergitterrinne

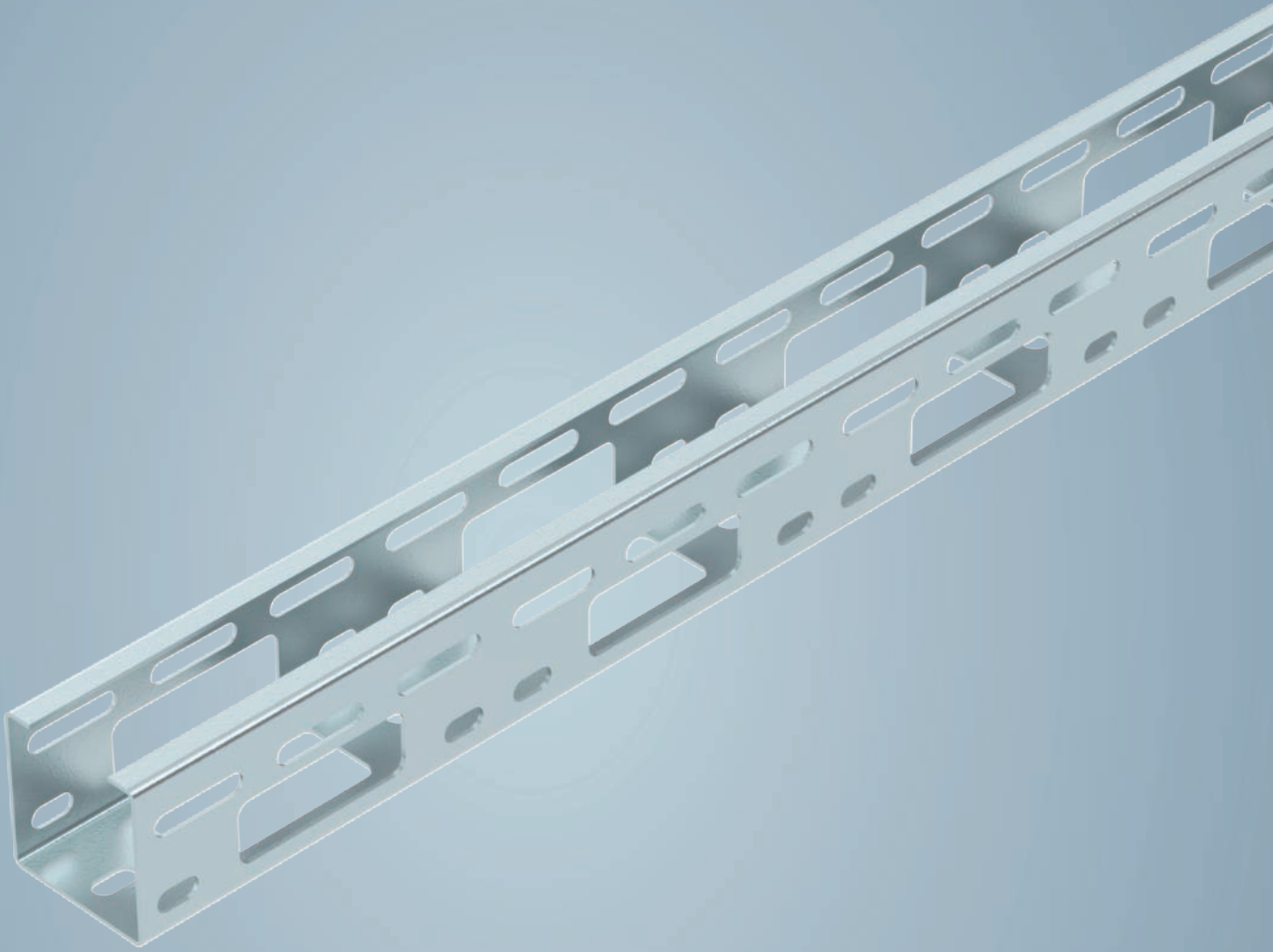

Baukastensysteme



Baukasten-Systeme

416



Systembeschreibung

AZ-Kleinkanäle und BKK-Grundprofil



Die Baukastensysteme - das Programm der unbegrenzten Möglichkeiten. Abgehende Stichtrassen zu einzelnen Verbrauchern werden mit dem AZ-Kleinkanal realisiert. Das BKK-System eignet sich für den Einsatz als Kabelbrücke in Chemieanlagen, wo weite Strecken mit teilweise großen Stützabständen überbrückt werden müssen und hohe Kabellasten sicher getragen werden müssen.

Elektrische Antriebe wie Motoren etc. können über die Motoranschlusssäule angeschlossen werden. So wird das Baukastensystem im Zusammenspiel mit dem individuell kombinierbaren Zubehörprogramm zur Universallösung für jede Aufgabenstellung.

Installationsprinzip

AZ-Kleinkanäle und BKK-Grundprofil

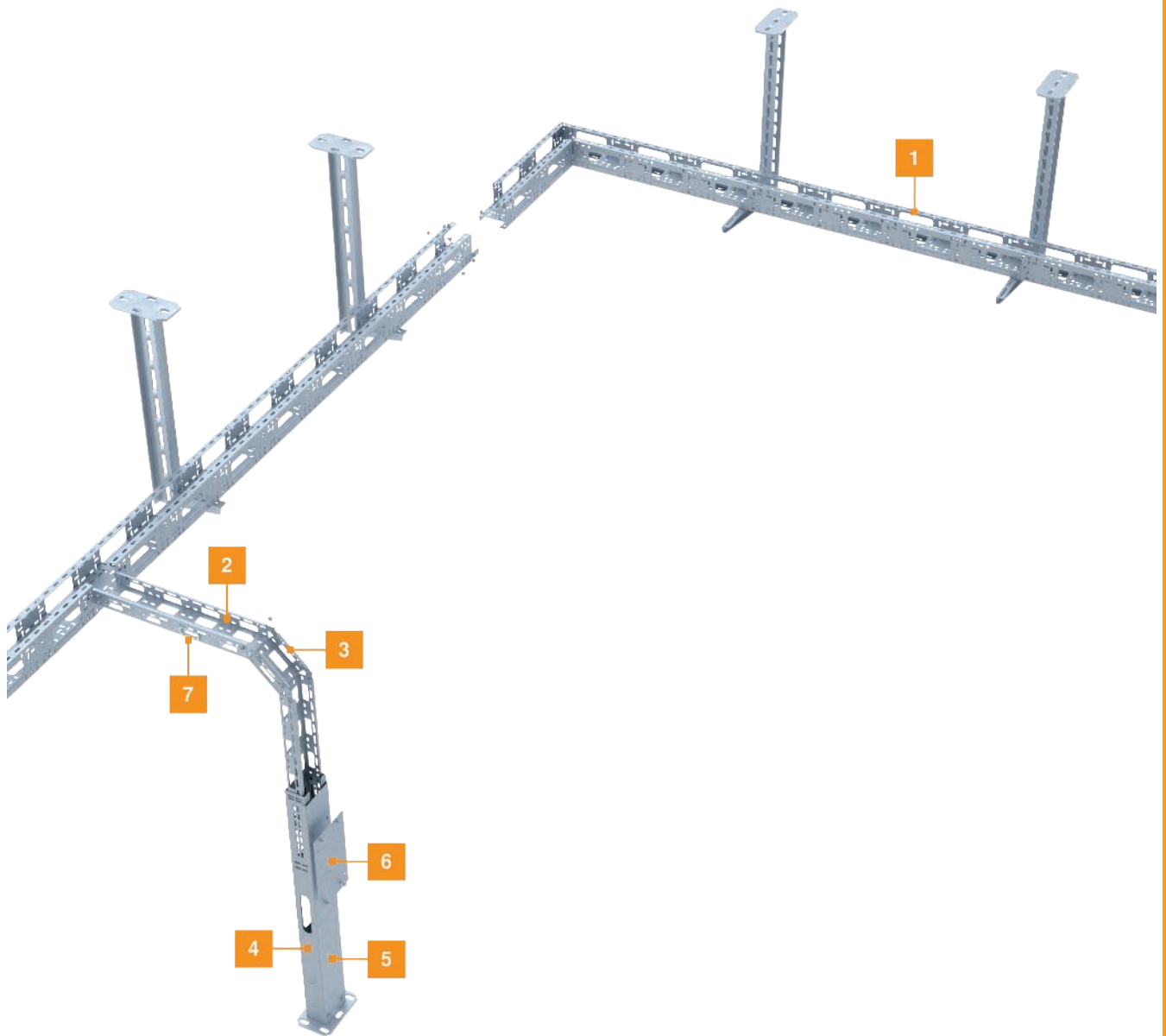

- | | |
|---|---------------------------------|
| 1 | BKK-Grundprofil |
| 2 | AZ-Kleinkanal |
| 3 | Längs- und Winkelverbinder |
| 4 | Motoranschlussssäule |
| 5 | Deckel für Motoranschlussssäule |
| 6 | Geräteplatte |
| 7 | Kantenschutzring |

Montagehilfe

AZ-Kleinkanäle und BKK-Grundprofil

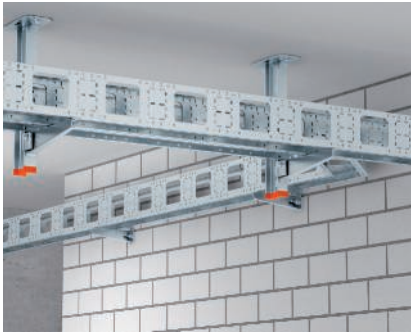

BKK-System

Montage des BKK-Systems mit IS 8-Stielen unter der Decke.



Motoranschlussssäule

Ankopplung elektrischer Antriebe mit der Motoranschlussssäule.

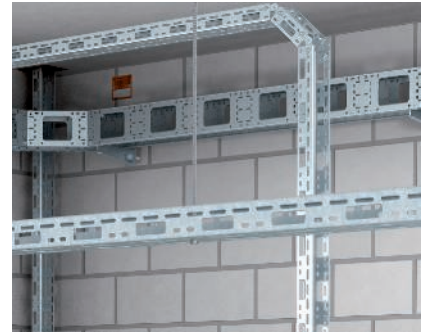

AZ-Kleinkanal

Beispiel einer Montage des AZ-Kleinkanals als Abhängung mit Gewindestange sowie der Realisierung von Übergängen horizontal - vertikal.

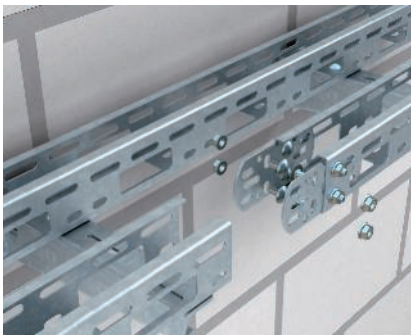

Längsverbindung AZ-Kleinkanal

Längsverbindung von AZ-Kleinkanälen mit Verbindern Typ VF AZK.



Winkelverbindung 90°

Winkelverbindung von AZ-Kleinkanälen mit Verbindern Typ VF AZK.



Vertikale Längsverbindung

Vertikale Winkelverbindung von AZ-Kleinkanälen mit zwei Verbindern Typ VF AZK.



Vertikalbogen 90°, fallend

Montage eines fallenden Vertikalbogens mit Gelenkverbindern Typ SV.

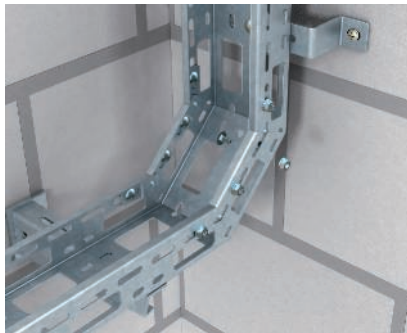

Vertikalbogen 90°, steigend

Montage eines steigenden Vertikalbogens mit Gelenkverbindern Typ SV.



Kabelschutzring Seitenholm

Einsetzen der Kabelschutzringe Typ KSR-DR 910 in den Seitenholm des AZ-Kleinkanals.

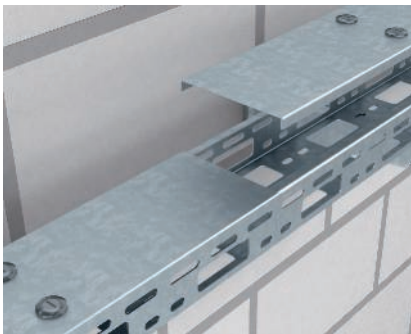

Deckelbefestigung

Montage des Deckels Typ AZDMD auf AZ-Kleinkanal.



Montage Motoranschlussssäule mit Befestigungsbügel

Befestigung der Motoranschlussssäule Typ MAS 140/10 an der Wand mit Befestigungsbügel Typ BF 140/10.



Geräteplattenmontage

Montage der Geräteplatte Typ GP an der Motoranschlussssäule.

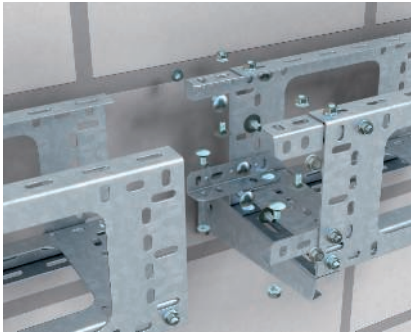

Stoßstellenverbindung

Verbindung von geraden Stoßstellen beim BKK-System mit Stoßstellenverbinder Typ SSV.

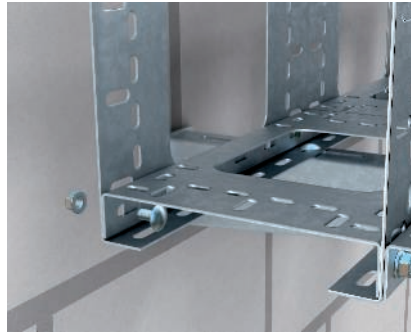

Montage Bodenprofil

Montage des Bodenprofils in das BKK-System.

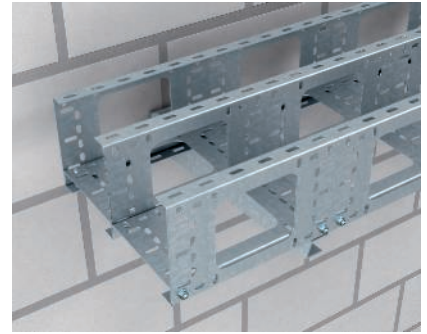

BKK-Befestigungsvariante gerade

Mögliche Montagevariante von BKK-Profilen mit gerader Stoßstelle.

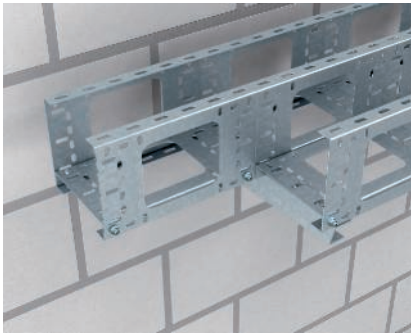

BKK-Befestigungsvariante versetzt

Mögliche Montagevariante von BKK-Profilen mit versetzt angeordneter Stoßstelle. Diese Montagevariante bringt eine erhöhte Stabilität der Stoßstelle.

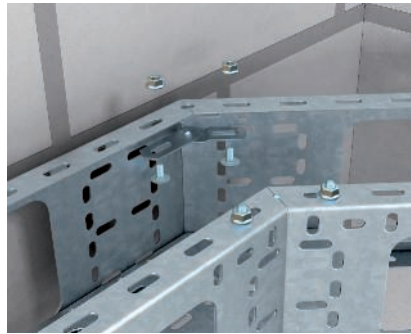

Winkelverbindung

Einfache Erstellung von Bögen mit Scharnierverbindern Typ SV. Die Seitenholme müssen dabei geschnitten werden.

AZ-Kleinkanal 50

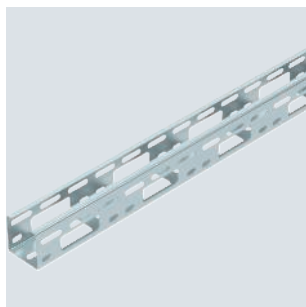

Typ	Mindestbestellmenge m	Art.-Nr.
AZK 050 FS	3	6075096
AZK 050 FT	3	6075142

AZ-Kleinkanal mit der Seitenhöhe 50 mm.

Abmessungen

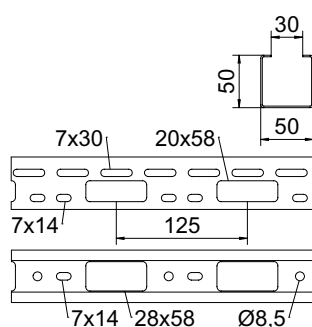

Typ	Länge mm	Breite mm	Seitenhöhe mm	Blechstärke mm
AZK 050 FS	3000	50	50	1,50

AZ-Kleinkanal 50

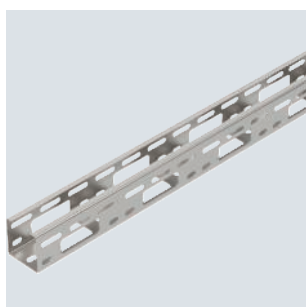

Typ	Mindestbestellmenge m	Art.-Nr.
AZK 050 A2	3	6075150
AZK 050 A4	3	6075152

AZ-Kleinkanal mit der Seitenhöhe 50 mm.

Abmessungen

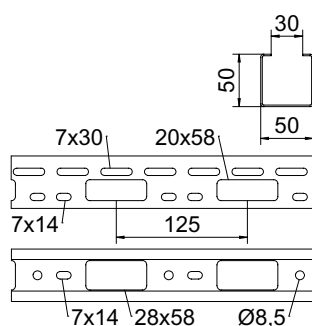

Typ	Länge mm	Breite mm	Seitenhöhe mm	Blechstärke mm
AZK 050 A2	3000	50	50	1,50



AZ-Kleinkanal 50

	Mindestbestellmenge		Art.-Nr.
Typ	m		
AZK A 050 FT	3		6076149

AZ-Kleinkanal mit der Seitenhöhe 50 mm.

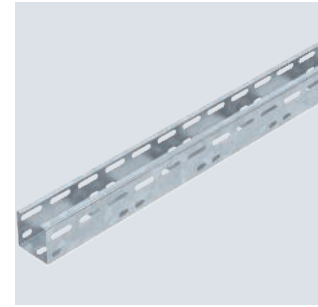

Typ	Länge mm	Breite mm	Seitenhöhe mm	Blechstärke mm
AZK A 050 FT	3000	50	50	1,50

Abmessungen

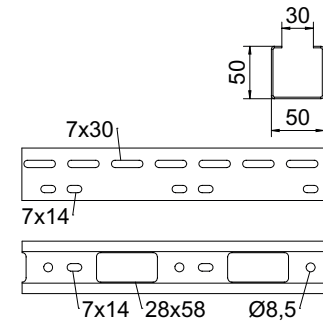

AZ-Kleinkanal 100

	Mindestbestellmenge		Art.-Nr.
Typ	m		
AZK 100 FS	3		6075231
AZK 100 FT	3		6075258

AZ-Kleinkanal mit der Seitenhöhe 50 mm.

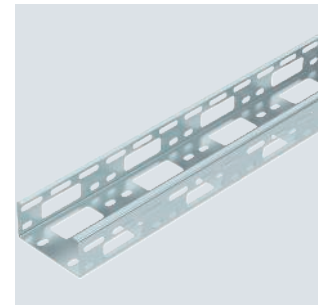

Typ	Länge mm	Breite mm	Seitenhöhe mm	Blechstärke mm
AZK 100 FS	3000	100	50	1,50

Abmessungen

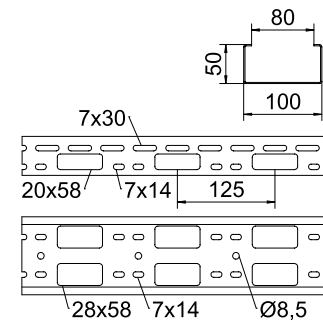

AZ-Kleinkanal 100

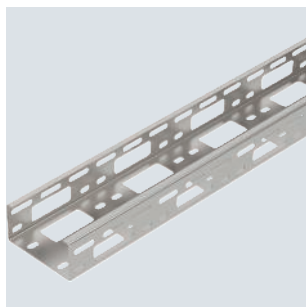

		Mindestbestellmenge	
Typ	m		Art.-Nr.
AZK 100 A2	3		6075304

AZ-Kleinkanal mit der Seitenhöhe 50 mm.

Abmessungen

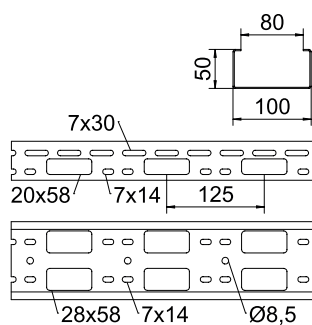

	Länge	Breite	Seitenhöhe	Blechstärke
Typ	mm	mm	mm	mm
AZK 100 A2	3000	100	50	1,50

AZ-Kleinkanal 100

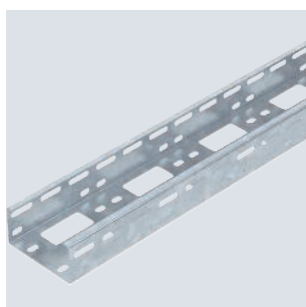

		Mindestbestellmenge	
Typ	m		Art.-Nr.
AZK A 100 FT	3		6076246

AZ-Kleinkanal mit der Seitenhöhe 50 mm.

Abmessungen

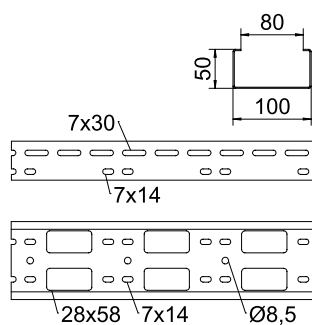

	Länge	Breite	Seitenhöhe	Blechstärke
Typ	mm	mm	mm	mm
AZK A 100 FT	3000	100	50	1,50

St FS FT



Typ	Mindestbestellmenge m	Art.-Nr.
AZK 150 FS	3	6075320
AZK 150 FT	3	6075325

AZ-Kleinkanal mit der Seitenhöhe 50 mm.

AZ-Kleinkanal 150

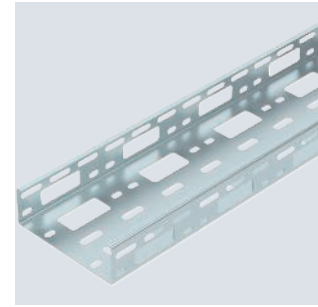

Typ	Länge mm	Breite mm	Seitenhöhe mm	Blechstärke mm
AZK 150 FS	3000	150	50	1,50

Abmessungen

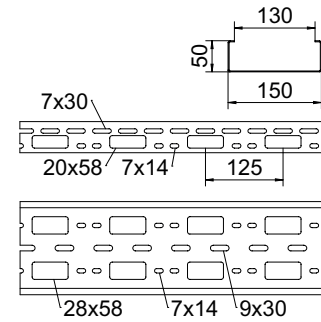

A2 2B



Typ	Mindestbestellmenge m	Art.-Nr.
AZK 150 A2	3	6075330

AZ-Kleinkanal mit der Seitenhöhe 50 mm.

AZ-Kleinkanal 150

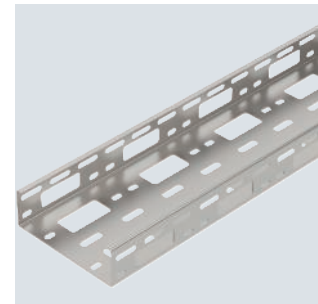

Typ	Länge mm	Breite mm	Seitenhöhe mm	Blechstärke mm
AZK 150 A2	3000	150	50	1,50

Abmessungen

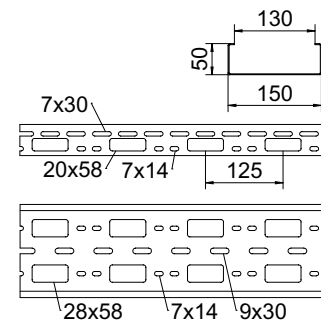

AZ-Kleinkanal 200

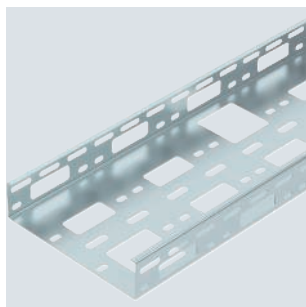

Typ	Mindestbestellmenge m	Art.-Nr.
AZK 200 FS	3	6075345
AZK 200 FT	3	6075350

AZ-Kleinkanal mit der Seitenhöhe 50 mm.

Abmessungen

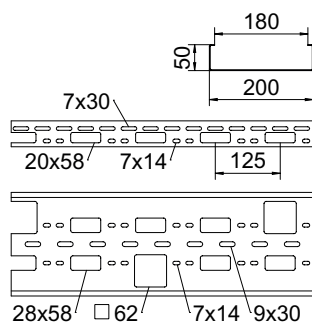

Typ	Länge mm	Breite mm	Seitenhöhe mm	Blechstärke mm
AZK 200 FS	3000	200	50	1,50

AZ-Kleinkanal 200

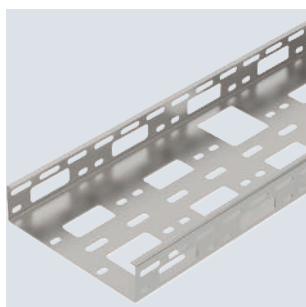

Typ	Mindestbestellmenge m	Art.-Nr.
AZK 200 A2	3	6075355

AZ-Kleinkanal mit der Seitenhöhe 50 mm.

Abmessungen

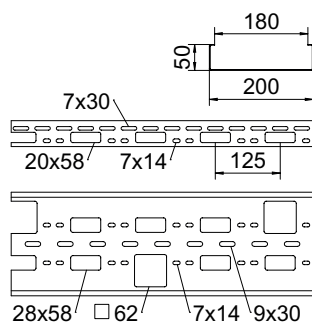

Typ	Länge mm	Breite mm	Seitenhöhe mm	Blechstärke mm
AZK 200 A2	3000	200	50	1,50

AZ-Kleinkanal 300

St FS FT



Typ	Mindestbestellmenge	Art.-Nr.
AZK 300 FS	3	6075370
AZK 300 FT	3	6075375

AZ-Kleinkanal mit der Seitenhöhe 50 mm.

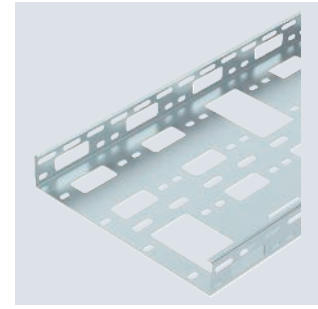

Typ	Länge mm	Breite mm	Seitenhöhe mm	Blechstärke mm
AZK 300 FS	3000	300	50	1,50

Abmessungen

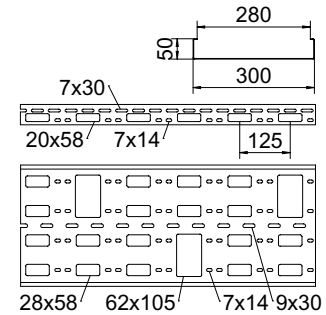

Systemzubehör

St FS DD



Typ	Mindestbestellmenge Stück	Art.-Nr.
VF AZK 50 FS	25	6066615
VF AZK 50 DD	25	6066623

Mit 2 Längs- und Winkelverbindern kann zusätzlich ein Gelenkverbinder hergestellt werden.
Längsverbinder zur Verbindung von Leuchenträgerinnen und AZ-Kleinkanälen.

Längsverbinder 50

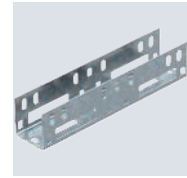
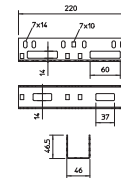

A2 2B



Typ	Mindestbestellmenge Stück	Art.-Nr.
VF AZK 50 A2	25	6066629

Mit 2 Längs- und Winkelverbindern kann zusätzlich ein Gelenkverbinder hergestellt werden.
Längsverbinder zur Verbindung von Leuchenträgerinnen und AZ-Kleinkanälen.

Längsverbinder 50

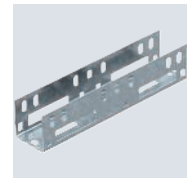
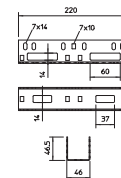

Längs- und Winkelverbinder 50

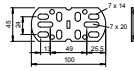

Mindestbestellmenge Stück		Art.-Nr.
Typ		
VF AZK FT	25	6066550

Mit 2 Längs- und Winkelverbindern kann zusätzlich ein Gelenkverbinder hergestellt werden. Lieferumfang inklusive Schrauben mit Kombimuttern.
Längs- und Winkelverbinder zur Verbindung von AZ-Kleinkanälen.

Längs- und Winkelverbinder 50

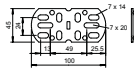

Mindestbestellmenge Stück		Art.-Nr.
Typ	Seitenhöhe mm	
VF AZK A2	50	6066569

Mit 2 Längs- und Winkelverbindern kann zusätzlich ein Gelenkverbinder hergestellt werden. Lieferumfang inklusive Schrauben und Muttern.
Längs- und Winkelverbinder zur Verbindung von AZ-Kleinkanälen.

Aufhängebügel 50

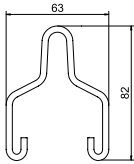

Mindestbestellmenge Stück		Art.-Nr.
Typ	F in kN	
AHB 50 D4 FT	0,35	6066505

Aufhängebügel zur Ketten- oder Stahldraht-Spannseilbefestigung von Leuchenträgerschiene Typ LTS 50 und AZ-Kleinkanal Typ AZK 50.

Aufhängebügel 50

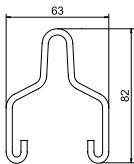

Mindestbestellmenge Stück		Art.-Nr.
Typ	F in kN	
AHB 50 D4 A4	0,35	6066508

Aufhängebügel zur Ketten- oder Stahldraht-Spannseilbefestigung von Leuchenträgerschiene Typ LTS 50 und AZ-Kleinkanal Typ AZK 50.

Aufhängebügel 100

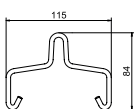

Mindestbestellmenge Stück		Art.-Nr.
Typ	F in kN	
AHB 100 D5 FT	0,6	6066510

Aufhängebügel zur Ketten- oder Stahldraht-Spannseilbefestigung von Leuchenträgerschiene Typ LTS 100 und AZ-Kleinkanal Typ AZK 100.

A4 2B



Aufhängebügel 100

Typ	F in kN	Mindestbestellmenge Stück	Art.-Nr.
AHB 100 D5 A4	0,6	50	6066514

Aufhängebügel zur Ketten- oder Stahldraht-Spannseilbefestigung von Leuchtenträgerschiene Typ LTS 100 und AZ-Kleinkanal Typ AZK 100.

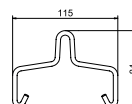

PE



Kabelschutzring 910

Typ	Farbe	für Lochung mm	Mindestbestellmenge Stück	Art.-Nr.
KSR-910 PE	hellgrau	20 x 58	25	6066712

Kabelschutzring für Bodendurchführungen in Kabelrinnen Typ IKS und für Seitendurchführungen in AZ-Kleinkanälen und Leuchtenträgerschienen.

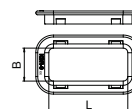

PE



Kabelschutzring 915

Typ	Farbe	für Lochung mm	Mindestbestellmenge Stück	Art.-Nr.
KSR-915 PE	hellgrau	28 x 58	25	6066704

Kabelschutzring für Bodendurchführungen in AZ-Kleinkanälen und Leuchtenträgerschienen.

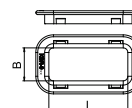

PE



Kabelschutzring 920

Typ	Farbe	für Lochung mm	Mindestbestellmenge Stück	Art.-Nr.
KSR-920 PE	hellgrau	62 x 62	25	6066696

Kabelschutzring für Bodendurchführungen in AZ-Kleinkanälen und Leuchtenträgerschienen.

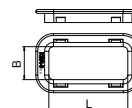

PE



Kabelschutzring 925

Typ	Farbe	für Lochung mm	Mindestbestellmenge Stück	Art.-Nr.
KSR-925 PE	hellgrau	105 x 62	25	6066688

Kabelschutzring für Bodendurchführungen in AZ-Kleinkanälen und Leuchtenträgerschienen.

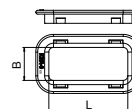

Deckel mit Drehriegel

St FS FT DD

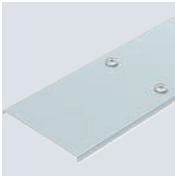

Typ	Breite mm	Länge mm	Mindest- bestell- menge m	Art.-Nr.
AZDMD 50 FS	53	3000	3	6080138
AZDMD 100 FS	103	3000	3	6080227
AZDMD 150 FS	153	3000	3	6080860
AZDMD 200 FS	203	3000	3	6080885
AZDMD 300 FS	303	3000	3	6080910
AZDMD 50 DD	53	3000	3	6080154
AZDMD 100 DD	103	3000	3	6080235
AZDMD 150 FT	153	3000	3	6080865
AZDMD 200 FT	203	3000	3	6080890
AZDMD 300 FT	303	3000	3	6080915

Deckel mit Drehriegel für AZ-Kleinkanal.

Deckel mit Drehriegel

A2 2B



Typ	Breite mm	Länge mm	Mindest- bestell- menge m	Art.-Nr.
AZDMD 50 A2	53	3000	3	6080197
AZDMD 100 A2	103	3000	3	6080294
AZDMD 150 A2	153	3000	3	6080870
AZDMD 200 A2	203	3000	3	6080895

Deckel mit Drehriegel für AZ-Kleinkanal.

Deckel für Mittenabhängung Gewindestange

St FS

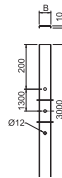

Typ	Breite mm	Maß B mm	Maß H mm	Länge mm	Mindest- bestell- menge m	Art.-Nr.
AZDG 50 FS	53	53	10	3000	3	6080960
AZDG 100 FS	103	103	10	3000	3	6080979

Deckel gelocht, zur Gewindestangenmontage, für AZ-Kleinkanal.
Zur Befestigung des Deckels wird die Deckelklammer DKU benötigt.

Deckel, ungelocht

St DD

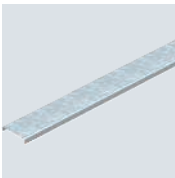

Typ	Breite mm	Länge mm	Mindest- bestell- menge m	Art.-Nr.
AZDU 50 DD	53	3000	3	6080158
AZDU 100 DD	103	3000	3	6080239

Deckel ungelocht für AZ-Kleinkanal.

St FT



Drehriegel 50

Typ	für Breite mm	Mindestbestellmenge Stück	Art.-Nr.
AZDR 50 FT	50	20	6065112

Drehriegel für den nachträglichen Einbau in Deckel für AZ-Kleinkanal und BKK-System.

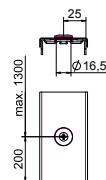

A2 2B



Drehriegel 50

Typ	für Breite mm	Mindestbestellmenge Stück	Art.-Nr.
AZDR 50 A2	50	10	6065309

Drehriegel für den nachträglichen Einbau in den Deckel für AZ-Kleinkanal in der Breite 50 mm.

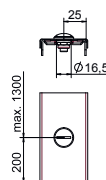

St FT



Drehriegel 100

Typ	für Breite mm	Mindestbestellmenge Stück	Art.-Nr.
AZDR 100 FT	100	20	6065104

Drehriegel für den nachträglichen Einbau in Deckel für AZ-Kleinkanal und BKK-System.

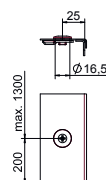

A2 2B



Drehriegel 100

Typ	für Breite mm	Mindestbestellmenge Stück	Art.-Nr.
AZDR 100 A2	100	10	6065317

Drehriegel für den nachträglichen Einbau in Deckel für AZ-Kleinkanal und BKK-System.

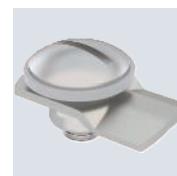
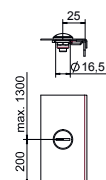

BKK-Grundprofil 104, Standard

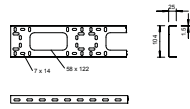
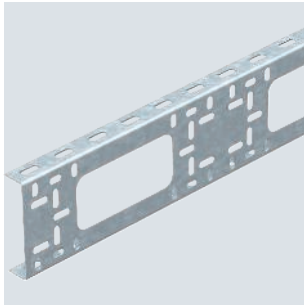

Typ	Blech- stärke mm	Ab- mes- sung mm	Länge mm	Mindest- bestell- menge m	Art.-Nr.
BKK 104 FT	1,50	104x25	3000	3	6070248

BKK-Grundprofil, gelocht, zur Erstellung von individuellen Kabelrinnen.

BKK-Grundprofil 104, Standard

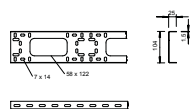
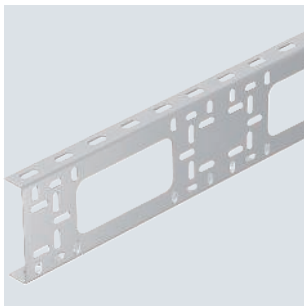

Typ	Blech- stärke mm	Ab- mes- sung mm	Länge mm	Mindest- bestell- menge m	Art.-Nr.
BKK 104 A2	1,50	104x25	3000	3	6070779

BKK-Grundprofil zur Erstellung von individuellen Kabelrinnen.

BKK-Grundprofil 150, Standard

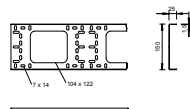
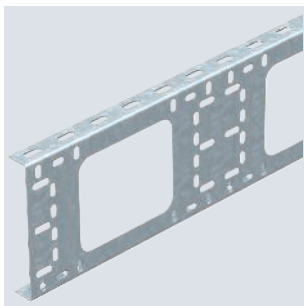

Typ	Blech- stärke mm	Ab- mes- sung mm	Länge mm	Mindest- bestell- menge m	Art.-Nr.
BKK 150 FT	1,50	150x25	3000	3	6070345

BKK-Grundprofil, gelocht, zur Erstellung von individuellen Kabelrinnen.

BKK-Grundprofil 200, Standard

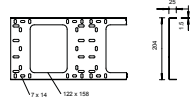
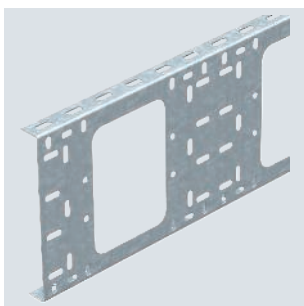

Typ	Blech- stärke mm	Ab- mes- sung mm	Länge mm	Mindest- bestell- menge m	Art.-Nr.
BKK 200 FT	1,50	200x25	3000	3	6070442

BKK-Grundprofil, gelocht, zur Erstellung von individuellen Kabelrinnen.



BKK-Grundprofil 200, Standard

Typ	Blech- stärke mm	Ab- mes- sung mm	Länge mm	Mindest- bestell- menge m	Art.-Nr.
BKK 200 A2	1,50	200x25	3000	3	6070795

BKK-Grundprofil zur Erstellung von individuellen Kabelrinnen.

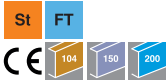
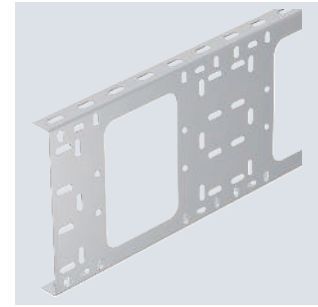
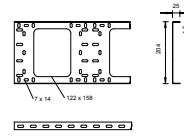

Stoßstellenverbinder SSV

Typ	Blech- stärke mm	Ab- mes- sung mm	Mindest- bestell- menge Stück	Art.-Nr.
SSV FT	2,00	23x23x100	25	6066046

Inklusive anteiligem Befestigungsmaterial.
Stoßstellenverbinder zur horizontalen Verbindung von BKK-Grundprofilen.

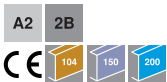
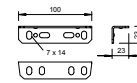

Stoßstellenverbinder SSV

Typ	Blech- stärke mm	Ab- mes- sung mm	Mindest- bestell- menge Stück	Art.-Nr.
SSV A2	2,00	23x23x100	25	6066054

Stoßstellenverbinder zur horizontalen Verbindung von BKK-Grundprofilen. Inklusive Befestigungsmaterial.

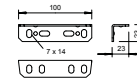

Scharnierverbinder SV

Typ	Blech- stärke mm	Mindest- bestell- menge Stück	Art.-Nr.
SV DD	2,00	50	6066941

Inklusive anteiligem Befestigungsmaterial.
Scharnierverbinder für vertikal abgewinkelte Verbindungen von BKK-Systemen.

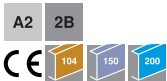
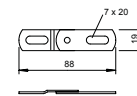

Scharnierverbinder SV

Typ	Blech- stärke mm	Mindest- bestell- menge Stück	Art.-Nr.
SV A2	2,00	50	6066933

Inklusive anteiligem Befestigungsmaterial.
Scharnier-Verbinder für vertikal abgewinkelte Verbindungen von BKK-Systemen.

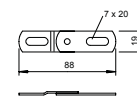



Motoranschlusssäule



Motoranschlusssäule

436



Motoranschlusssäule

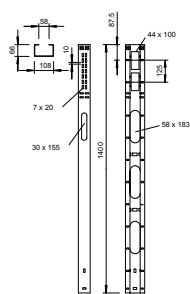

Typ	Länge mm	Mindestbestellmenge Stück	Art.-Nr.
MAS 140 10 FT	1400	1	6356311

Motoranschlusssäule vertikal für die Versorgung von elektr. Geräten.

Zubehör Motoranschlusssäulen

Deckel für Motoranschlusssäule

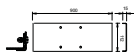
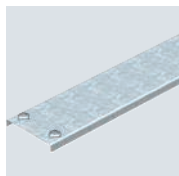

Typ	Länge mm	Mindestbestellmenge Stück	Art.-Nr.
MASD 90 FT	900	1	6356915

Deckel mit Drehriegel für Motoranschlusssäule.

Säulenfuß

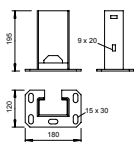

Typ	Mindestbestellmenge Stück	Art.-Nr.
SF 140 11 FT	1	6356397

Säulenfuß für die Aufnahme und die Befestigung der Motoranschlusssäule.

Befestigungsbügel

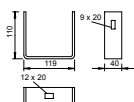
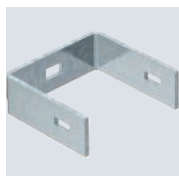

Typ	Mindestbestellmenge Stück	Art.-Nr.
BF 140 10 FT	10	6356362

Befestigungsbügel zur seitlichen Befestigung der Motoranschlusssäulen an Sockeln oder an der Wand.



Geräteplatte GP 15

Typ	Mindest- bestell- menge Stück	Art.-Nr.
GP 15 28 FT	1	6357008

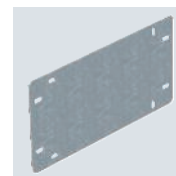
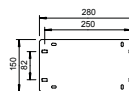

Geräteplatten zur Befestigung an Motoranschlusssäule Typ MAS 140/10.



Geräteplatte GP 31

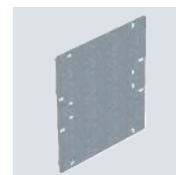
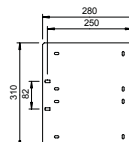

Typ	Mindest- bestell- menge Stück	Art.-Nr.
GP 31 28 FT	1	6357016



Geräteplatten zur Befestigung an Motoranschlusssäule Typ MAS 140/10.



Montagesysteme

	Ausleger	440
	Stiele	468
	Alternative Aufhängesysteme	506



Auswahlhilfe

Stiel- und Auslegerkombinationen

Auslegeranordnung einseitig

				US 3 K		US 5 K		US 7 K		
		Stiellänge		200 – 600	700 – 1200	200 – 600	700 – 1200	200 – 600	700 – 2000	
		Ausleger								
MWA12 ...		100		–	DSK25	–	DSK45	–	–	
		200		–	DSK25	–	DSK45	–	–	
		300		–	DSK25	–	DSK45	–	–	
		400		DSK25	DSK25	DSK45	DSK45	DSK61	DSK61	
AW 15 ...		100		–	DSK25	–	DSK45	–	–	
		200		–	DSK25	–	DSK45	–	–	
		300		–	DSK25	–	DSK45	–	–	
		400		DSK25	DSK25	DSK45	DSK45	DSK61	DSK61	
		500				DSK45*	DSK45*	DSK61	DSK61	
		600				DSK45*	DSK45*	DSK61	DSK61	
AW 30 ...		100				DSK45	DSK45	–	–	
		200				DSK45	DSK45	–	–	
		300					DSK45*	DSK45*	–	–
		400					DSK45*	DSK45*	DSK61	DSK61
		500							DSK61	DSK61
		600							DSK61	DSK61
		700							DSK61	DSK61
AW 55 ...		200				DSK45**	DSK45**	DSK61	DSK61	
		300				DSK45**	DSK45**	DSK61	DSK61	
		400					DSK45**	DSK45**	DSK61*	DSK61*
		500							DSK61*	DSK61*
		600							DSK61*	DSK61*
		700							DSK61*	DSK61*

– kein DSK erforderlich

* Gesamtbelastung beachten, Stützabstände anpassen, siehe hierzu Belastungstabellen im Katalog

** Nur Einsatz im Funktionserhalt

Grundsätzlich muss bei Stiellängen > 600 mm und Auslegeranordnung am unteren Stielende immer ein Distanzstück eingesetzt werden



mit DSK (Distanzstück)



ohne DSK (Distanzstück)

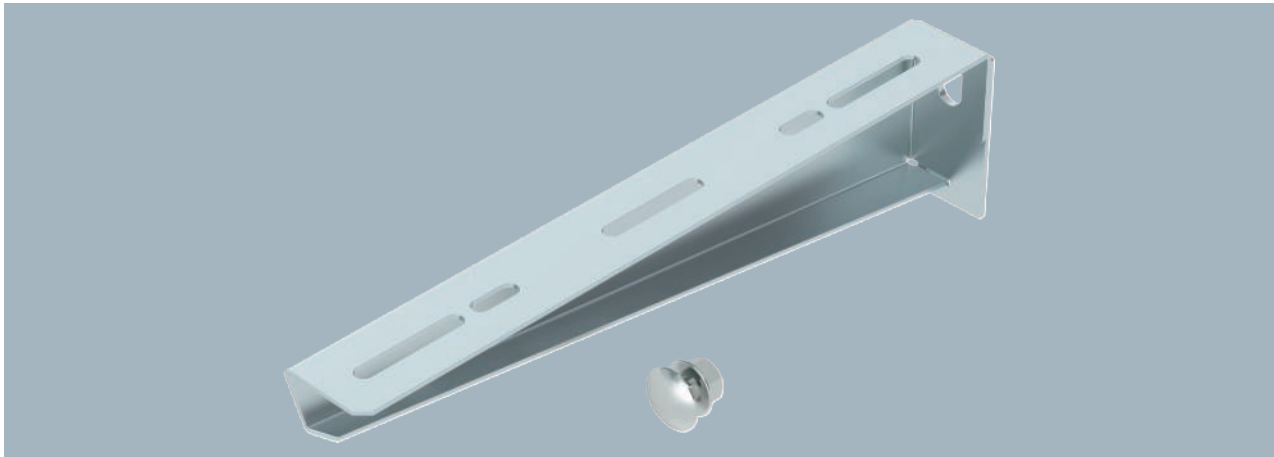

Inklusive Schraube M10x25 zur Befestigung an U-Stielen.
Leichter Wand- und Stielausleger in gefalteter Ausführung.

Typ	Breite mm	F in kN	BS	Mindestbestellmenge		Art.-Nr.
				Stück		
MWA 12 11S FS	110	1,2		1		6424716
MWA 12 21S FS	210	1,2		1		6424732
MWA 12 31S FS	310	1,2		1		6424740
MWA 12 41S FS	410	1,2		1		6424759

Abmessungen

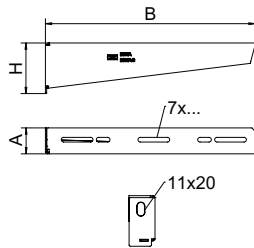

Typ	Maß	Maß	Maß	Loch-Ø
	B	A	H	
MWA 12 11S FS	110	325	53	11
MWA 12 21S FS	210	325	65	11
MWA 12 31S FS	310	385	75	11
MWA 12 41S FS	410	38	83	11

Belastung

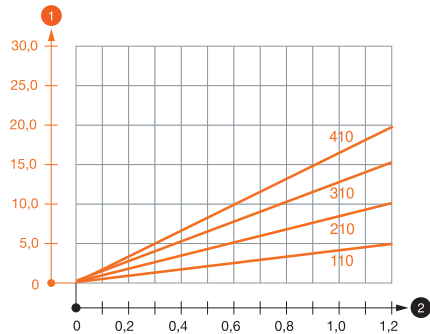

Belastungsdiagramm Ausleger Typ MWA 12

- 1 Durchbiegung der Auslegerspitze bei zulässiger Auslegerbelastung
 - 2 Zulässige Auslegerbelastung in kN ohne Mannlast
- Belastungskurve mit Auslegerlängen in mm

Belastungskennwerte Wand- und Stielausleger MWA 12		
Prüfung	Kraft F (SWL)	Breite B
MWA 12 11S FS	1,2 kN	110 mm
MWA 12 21S FS	1,2 kN	210 mm
MWA 12 31S FS	1,2 kN	310 mm
MWA 12 41S FS	1,2 kN	410 mm

Verformungsmesspunkt m
Nach IEC 61537, Kapitel 10.8.1

Max. Belastung F ges. = Kabelgewicht + Kabelrinne + Ausleger

Belastungskennwerte Dübel für Wand- und Stielausleger MWA 12

Dübel Typ	Wandbefestigung			
	Maximale Belastung [kN]			
	Auslegerbreite [mm]			
	110	210	310	410
BZ3 10x90/0-30	1,20	1,20	1,20	1,20

Max. Belastung F ges. = Kabelgewicht + Kabelrinne + Ausleger. Die angegebenen Werte basieren auf gerissenem Beton der Festigkeitsklasse C20/25. Die Einbaubedingungen der ETA-Zulassung (Dübel) sind zu beachten!

Belastungswerte für MWA 12 am Hängestiel

Stiel	Maximale Belastung F ges. in kN			
	Auslegerlänge in mm			
	100	200	300	400
US 3 K/ 20 - 60	1,20	1,20	1,20	1,20
US 3 K/ 70 - 120	1,20	1,20	1,20	1,20
US 5 K/ 20 - 60	1,20	1,20	1,20	1,20
US 5 K/ 70 - 120	1,20	1,20	1,20	1,20

Wand- und Stielausleger MWA 12

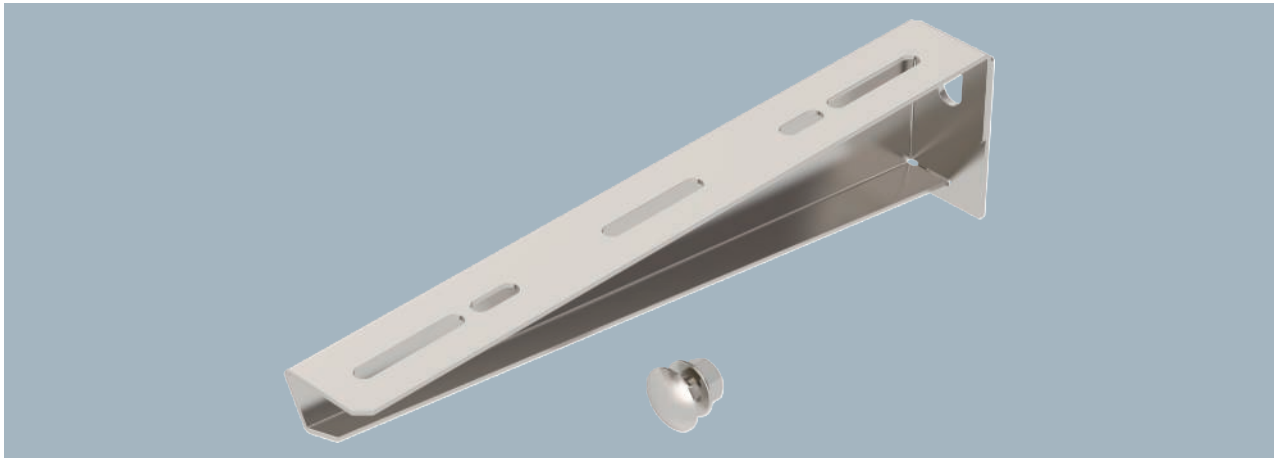

Typ	Breite mm	F in kN	Mindestbestellmenge Stück	Art.-Nr.
MWA 12 11S A2	110	1,2	1	6424430
MWA 12 21S A2	210	1,2	1	6424432
MWA 12 31S A2	310	1,2	1	6424434
MWA 12 41S A2	410	1,2	1	6424436
MWA 12 11S A4	110	1,2	1	6424440
MWA 12 21S A4	210	1,2	1	6424442
MWA 12 31S A4	310	1,2	1	6424444
MWA 12 41S A4	410	1,2	1	6424446

Inklusive Schraube M10x25 zur Befestigung an U-Stielen.
Leichter Wand- und Stielausleger in gefalteter Ausführung.

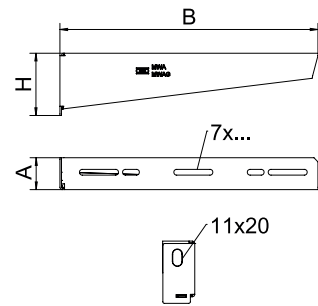

	Maß	
	F in kN	L
	kN	mm
MWA 12 11S A2	1,2	110
MWA 12 21S A2	1,2	210
MWA 12 31S A2	1,2	310
MWA 12 41S A2	1,2	410

Belastungsdiagramm Ausleger Typ MWA 12

- 1 Durchbiegung der Auslegerspitze bei zulässiger Auslegerbelastung
 - 2 Zulässige Auslegerbelastung in kN ohne Mannlast
- Belastungskurve mit Auslegerlängen in mm

Belastungskennwerte Wand- und Stielausleger MWA 12	Kraft F (SWL)	Breite B
MWA 12 11S FS	1,2 kN	110 mm
MWA 12 21S FS	1,2 kN	210 mm
MWA 12 31S FS	1,2 kN	310 mm
MWA 12 41S FS	1,2 kN	410 mm

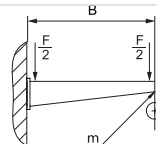

Verformungsmesspunkt m
Nach IEC 61537, Kapitel 10.8.1

Max. Belastung F ges. = Kabelgewicht + Kabelrinne + Ausleger

Belastungskennwerte Dübel für Wand- und Stielausleger MWA 12

Dübel Typ	Wandbefestigung			
	Maximale Belastung [kN]			
	Auslegerbreite [mm]			
BZ3 10x90/0-30	110	210	310	410
	1,20	1,20	1,20	1,20

Max. Belastung F ges. = Kabelgewicht + Kabelrinne + Ausleger. Die angegebenen Werte basieren auf gerissenem Beton der Festigkeitsklasse C20/25. Die Einbaubedingungen der ETA-Zulassung (Dübel) sind zu beachten!

Belastungswerte für MWA 12 am Hängestiel

Stiel	Maximale Belastung F ges. in kN			
	Auslegerlänge in mm			
	100	200	300	400
US 3 K/ 20 - 60	1,20	1,20	1,20	1,20
US 3 K/ 70 - 120	1,20	1,20	1,20	1,20
US 5 K/ 20 - 60	1,20	1,20	1,20	1,20
US 5 K/ 70 - 120	1,20	1,20	1,20	1,20

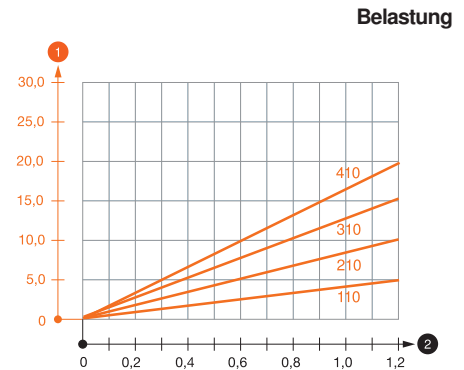

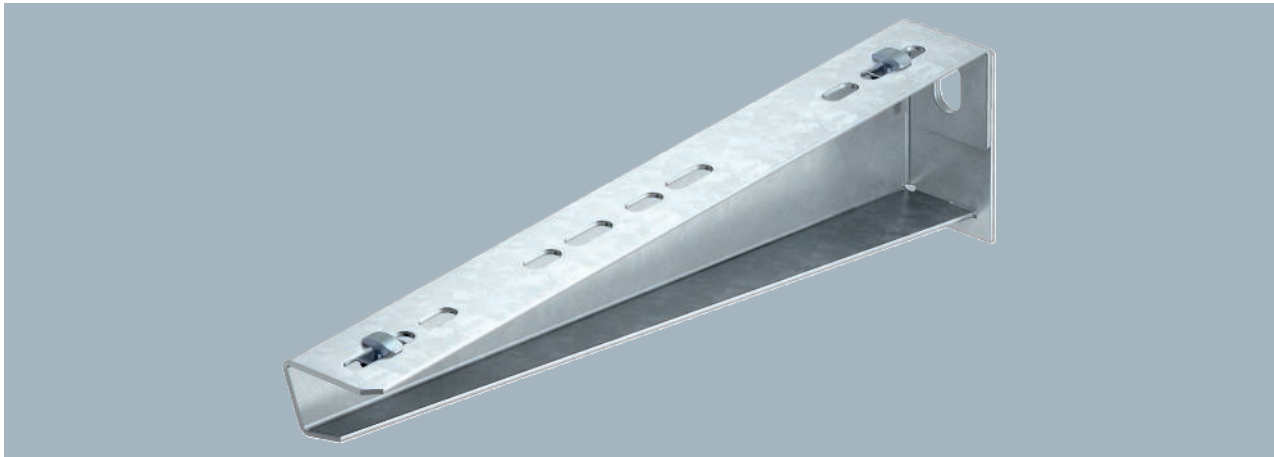

Wand- und Stielausleger MWAM.. inklusive:
 1. Zwei vormontierter Schnellbefestigungen zur rationellen Kabelrinnen-Befestigung.
 2. Flachrundschraube M10 x 25 zur Befestigung am U-Stiel.
 Leichter Wand- und Stielausleger inklusive Schnellbefestigung in gefalteter Ausführung für den Einsatz bei Kabelrinnen Typ RKSM.

Typ	Breite mm	F in kN	Mindestbestellmenge Stück	Art.-Nr.
MWAM 12 11 FS	110	1,2	1	6424550
MWAM 12 21 FS	210	1,2	1	6424552
MWAM 12 31 FS	310	1,2	1	6424554
MWAM 12 41 FS	410	1,2	1	6424556

Abmessungen

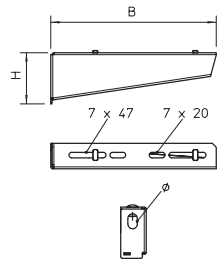

Typ	Maß B mm	Maß A mm	Maß H mm	Loch-Ø mm
MWAM 12 11 FS	110	32,5	53	11
MWAM 12 21 FS	210	32,5	65	11
MWAM 12 31 FS	310	38	75	11
MWAM 12 41 FS	410	38	83	11

Belastung

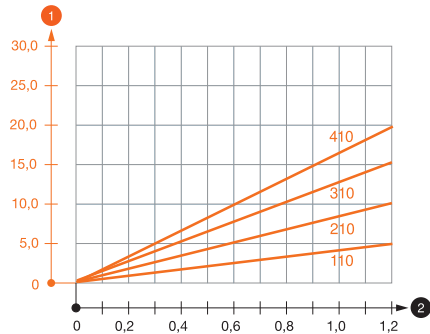

Belastungsdiagramm Ausleger Typ MWAM 12

- 1 Durchbiegung der Auslegerspitze bei zulässiger Auslegerbelastung
 - 2 Zulässige Auslegerbelastung in kN ohne Mannlast
- Belastungskurve mit Auslegerlängen in mm

Prüfung	Kraft F (SWL)	Breite B
MWAM 12 11 FS	1,2 kN	110 mm
MWAM 12 21 FS	1,2 kN	210 mm
MWAM 12 31 FS	1,2 kN	310 mm
MWAM 12 41 FS	1,2 kN	410 mm

Verformungsmesspunkt m
 Nach IEC 61537, Kapitel 10.8.1

Max. Belastung F ges. = Kabelgewicht + Kabelrinne + Ausleger

Belastungskennwerte Dübel für Wand- und Stielausleger MWAM 12

Dübel Typ	Wandbefestigung			
	Maximale Belastung [kN]		Auslegerbreite [mm]	
BZ3 10x90/0-30	1,20	1,20	1,20	1,20

Max. Belastung F ges. = Kabelgewicht + Kabelrinne + Ausleger. Die angegebenen Werte basieren auf gerissenem Beton der Festigkeitsklasse C20/25. Die Einbaubedingungen der ETA-Zulassung (Dübel) sind zu beachten!

Belastungswerte für MWAM 12 am Hängestiel

Stiel	Maximale Belastung F ges. in kN			
	Auslegerlänge in mm			
US 3 K/ 20 - 60	1,20	1,20	1,20	1,20
US 3 K/ 70 - 120	1,20	1,20	1,20	1,20
US 5 K/ 20 - 60	1,20	1,20	1,20	1,20
US 5 K/ 70 - 120	1,20	1,20	1,20	1,20

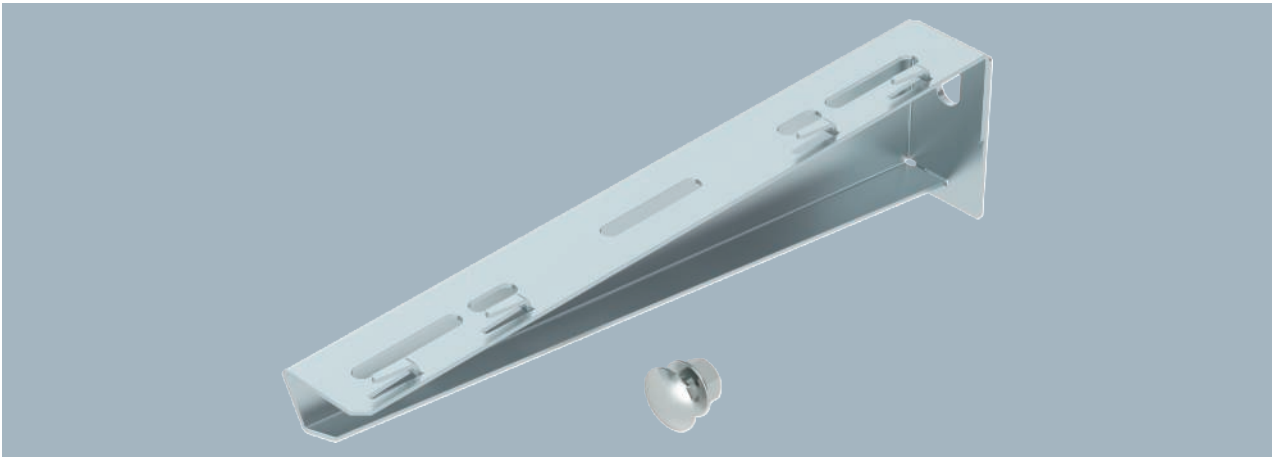

Typ	Breite mm	F in kN	Mindest- bestell- menge Stück	Art.-Nr.
MWAG 12 11 FS	110	1,2	1	6424600
MWAG 12 21 FS	210	1,2	1	6424608
MWAG 12 31 FS	310	1,2	1	6424616
MWAG 12 41 FS	410	1,2	1	6424624

Inklusive Schraube M10x25 zur Befestigung an U-Stielen.
 Leichter Wand- und Stielausleger in gekanteter Ausführung für die schraubenlose Gitterrinnenbefestigung.

Typ	Maß B mm	Maß A mm	Maß H mm	Loch-Ø mm
MWAG 12 11 FS	110	32,5	53	11
MWAG 12 21 FS	210	32,5	65	11
MWAG 12 31 FS	310	38,5	75	11
MWAG 12 41 FS	410	38	83	11

Abmessungen

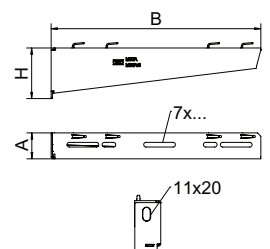

Belastungsdiagramm Ausleger Typ MWAG 12

- 1 Durchbiegung der Auslegerspitze bei zulässiger Auslegerbelastung
- 2 Zulässige Auslegerbelastung in kN ohne Mannlast
- Belastungskurve mit Auslegerlängen in mm

Belastungskennwerte Wand- und Stielausleger MWAM 12

Prüfling	Kraft F (SWL)	Breite B
MWAM 12 11 FS	1,2 kN	110 mm
MWAM 12 21 FS	1,2 kN	210 mm
MWAM 12 31 FS	1,2 kN	310 mm
MWAM 12 41 FS	1,2 kN	410 mm

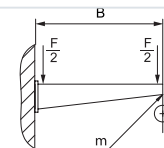

Verformungsmesspunkt m
 Nach IEC 61537, Kapitel 10.8.1

Max. Belastung F ges. = Kabelgewicht + Kabelrinne + Ausleger

Belastung

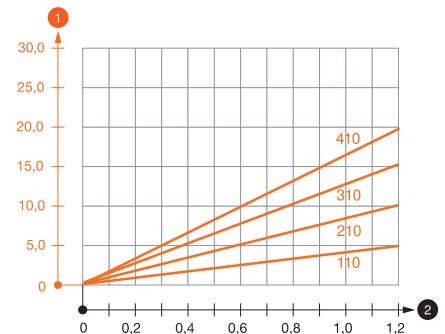

Belastungskennwerte Dübel für Wand- und Stielausleger MWAG 12

Dübel Typ	Wandbefestigung			
	Maximale Belastung [kN]		Auslegerbreite [mm]	
BZ3 10x90/0-30	1,20	1,20	1,20	1,20

Max. Belastung F ges. = Kabelgewicht + Kabelrinne + Ausleger. Die angegebenen Werte basieren auf gerissenem Beton der Festigkeitsklasse C20/25. Die Einbaubedingungen der ETA-Zulassung (Dübel) sind zu beachten!

Belastungswerte für MWAG 12 am Hängestiel

Stiel	Maximale Belastung F ges. in kN			
	Auslegerlänge in mm			
US 3 K/ 20 - 60	1,20	1,20	1,20	1,20
US 3 K/ 70 - 120	1,20	1,20	1,20	1,20
US 5 K/ 20 - 60	1,20	1,20	1,20	1,20
US 5 K/ 70 - 120	1,20	1,20	1,20	1,20

Wand- und Stielausleger MWAG 12

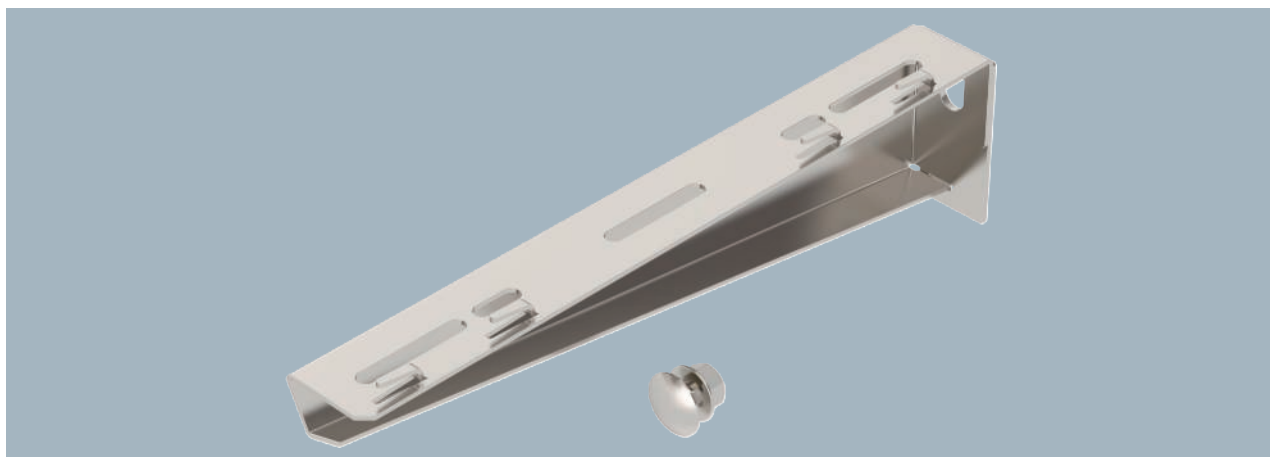

Inklusive Schraube M10x25 zur Befestigung an U-Stielen.
Leichter Wand- und Stielausleger in gekanteter Ausführung für die schraubenlose Gitterinnenbefestigung.

Typ	Breite mm	F in kN	Mindest- bestell- menge Stück		Art.-Nr.
MWAG 12 11 A2	110	1,2	1		6424400
MWAG 12 21 A2	210	1,2	1		6424402
MWAG 12 31 A2	310	1,2		1	6424404
MWAG 12 41 A2	410	1,2	1		6424406
MWAG 12 11 A4	110	1,2	1		6424410
MWAG 12 21 A4	210	1,2	1		6424412
MWAG 12 31 A4	310	1,2		1	6424414
MWAG 12 41 A4	410	1,2	1		6424416

Abmessungen

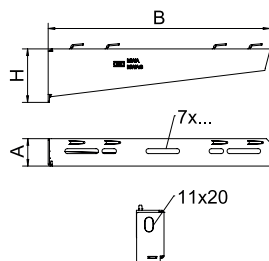

Typ	Maß			Loch-Ø mm
	B mm	A mm	H mm	
MWAG 12 11 A2	110	32,5	53	11
MWAG 12 21 A2	210	32,5	65	11
MWAG 12 31 A2	310	38	75	11
MWAG 12 41 A2	410	38	83	11

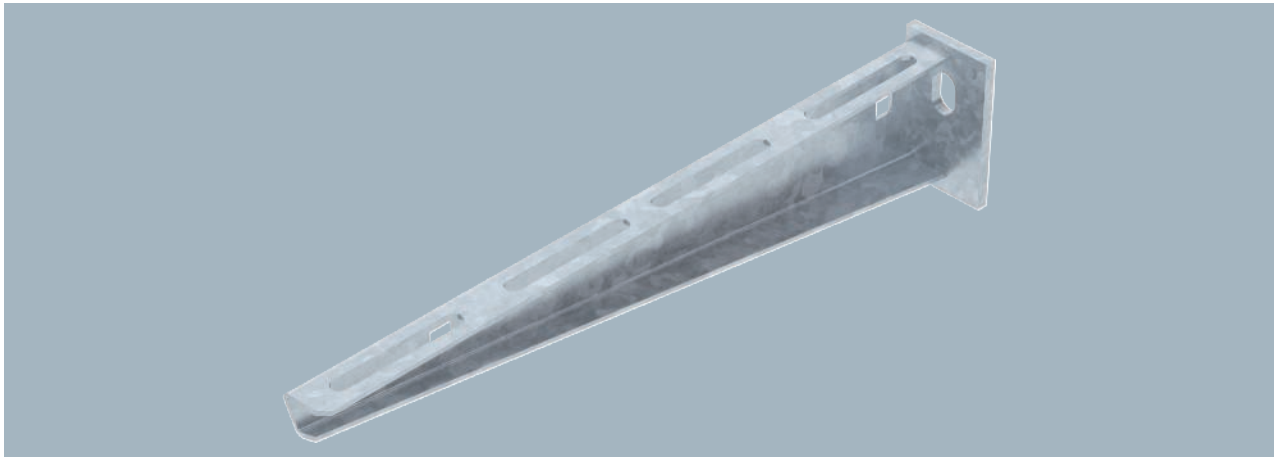

Typ	Breite mm	F in kN	Mindest- bestell- menge Stück	Art.-Nr.
AW 15 11 FT	110	1,5	1	6420656
AW 15 16 FT	160	1,5	1	6420664
AW 15 21 FT	210	1,5	1	6420680
AW 15 31 FT	310	1,5	1	6420710
AW 15 41 FT	410	1,5	1	6420745
AW 15 51 FT	510	1,5	1	6420788
AW 15 56 FT	560	1,5	1	6420796
AW 15 61 FT	610	1,5	1	6420826

Befestigung des Auslegers am U-Stiel ab der Breite 400 mm mit Sechskantschraube durch beide Holme des Stiels. Bitte dazu die passenden Distanzstücke einsetzen!

Leichter Wand- und Stielausleger mit angeschweißter Kopfplatte.

Typ	Maß B mm	Maß A mm	Maß H mm
AW 15 11 FT	110	40	50
AW 15 16 FT	160	40	55
AW 15 21 FT	210	40	60
AW 15 31 FT	310	40	65
AW 15 41 FT	410	40	70
AW 15 51 FT	510	40	75
AW 15 56 FT	560	40	80
AW 15 61 FT	610	40	80

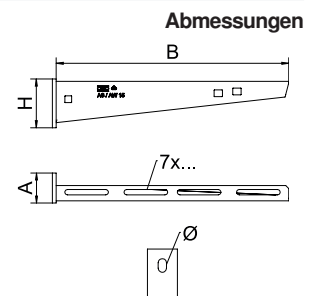



Wand- und Stielausleger AW 15

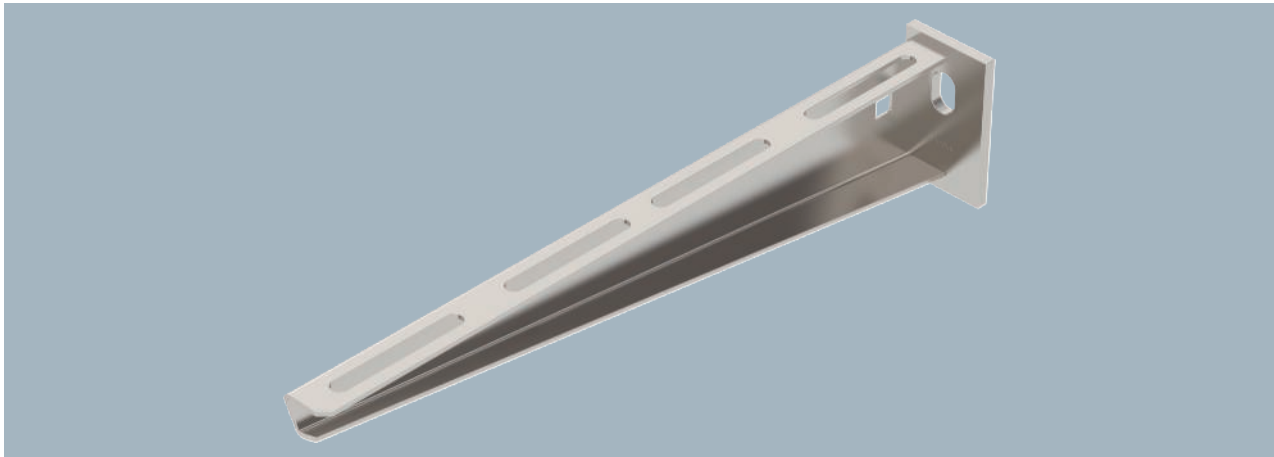

Befestigung des Auslegers am U-Stiel ab der Breite 400 mm mit Sechskantschraube durch beide Holme des Stiels. Bitte dazu die passenden Distanzstücke einsetzen!
Leichter Wand- und Stielausleger mit angeschweißter Kopfplatte.

Typ	Breite mm	F in kN	Mindestbestellmenge Stück	Art.-Nr.
AW 15 11 A2	110	1,5	1	6421008
AW 15 21 A2	210	1,5	1	6421024
AW 15 31 A2	310	1,5	1	6421032
AW 15 41 A2	410	1,5	1	6421036
AW 15 51 A2	510	1,5	1	6421040
AW 15 61 A2	610	1,5	1	6421044

Abmessungen

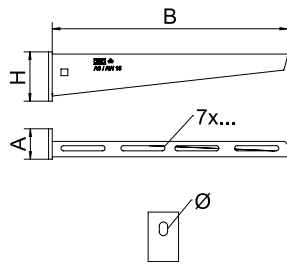

Typ	Maß B mm	Maß A mm	Maß H mm	Loch-Ø mm
AW 15 11 A2	110	40	50	11
AW 15 21 A2	210	40	60	11
AW 15 31 A2	310	40	65	11
AW 15 41 A2	410	40	70	11
AW 15 51 A2	510	40	75	11
AW 15 61 A2	610	40	80	11

Belastung

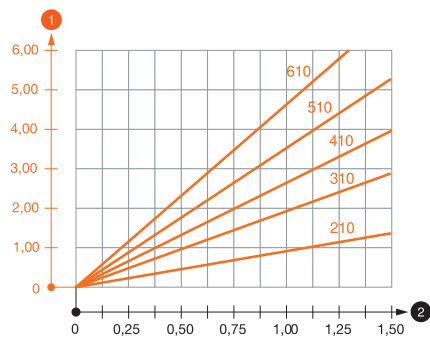

Belastungsdiagramm Ausleger AW 15 VA

- 1 Durchbiegung der Auslegerspitze bei zulässiger Auslegerbelastung
 - 2 Zulässige Auslegerbelastung in kN ohne Mannlast
- Belastungskurve mit Auslegerlängen in mm

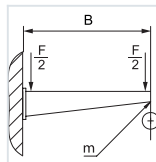

Belastungskennwerte Dübel für Wand- und Stielausleger AW 15 - Wandbefestigung

Prüfung	Kraft F (SWL)	Länge L
AW 15 11 A2	1,5 kN	110 mm
AW 15 21 A2	1,5 kN	210 mm
AW 15 31 A2	1,5 kN	310 mm
AW 15 41 A2	1,5 kN	410 mm
AW 15 51 A2	1,5 kN	510 mm
AW 15 61 A2	1,5 kN	610 mm

Verformungsmesspunkt m
Nach IEC 61537, Kapitel 10.8.1

Max. Belastung F ges. = Kabelgewicht + Kabelrinne + Ausleger

Belastungskennwerte Dübel für Wand- und Stielausleger AW 15

Dübel Typ	Wandbefestigung					
	Maximale Belastung [kN]					
	Auslegerbreite [mm]					
BZ3 10x90/0-30	110	160	210	310	410	510
	1,50	1,50	1,50	1,47	1,25	1,13

Max. Belastung F ges. = Kabelgewicht + Kabelrinne + Ausleger. Die angegebenen Werte basieren auf gerissenem Beton der Festigkeitsklasse C20/25. Die Einbaubedingungen der ETA-Zulassung (Dübel) sind zu beachten!

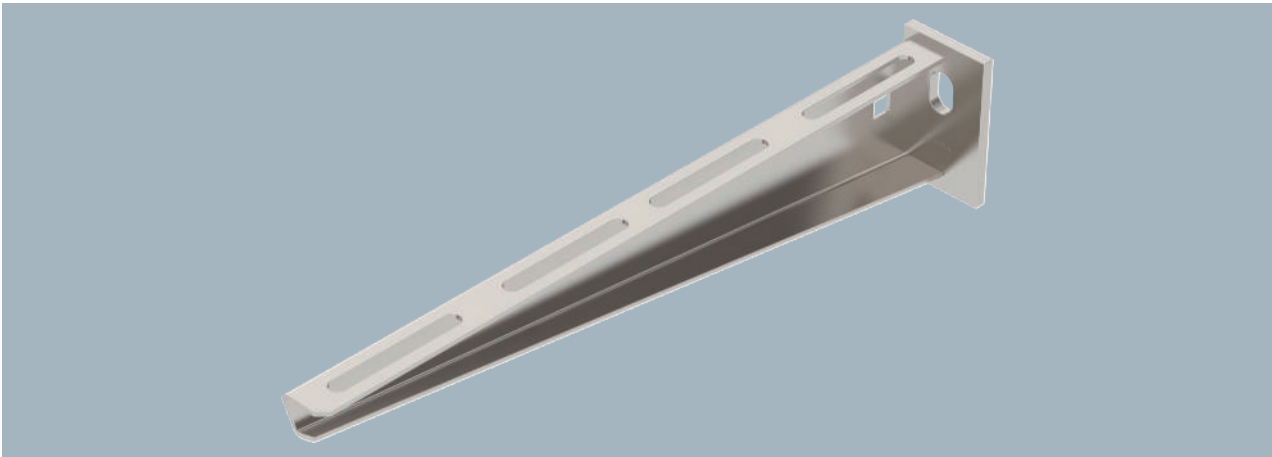

Typ	Breite mm	F in kN	Mindest- bestell- menge Stück	Art.-Nr.
AW 15 11 A4	110	1,5	1	6392008
AW 15 21 A4	210	1,5	1	6392016
AW 15 31 A4	310	1,5	1	6392024
AW 15 41 A4	410	1,5	1	6392032
AW 15 51 A4	510	1,5	1	6392040
AW 15 61 A4	610	1,5	1	6392059

Befestigung des Auslegers am U-Stiel ab der Breite 400 mm mit Sechskantschraube durch beide Holme des Stiels. Bitte dazu die passenden Distanzstücke einsetzen!
Leichter Wand- und Stielausleger mit angeschweißter Kopfplatte.

Typ	Maß B mm	Maß A mm	Maß H mm	Maß Loch-Ø mm
AW 15 11 A4	110	40	50	11
AW 15 21 A4	210	40	60	11
AW 15 31 A4	310	40	65	11
AW 15 41 A4	410	40	70	11
AW 15 51 A4	510	40	75	11
AW 15 61 A4	610	40	80	11

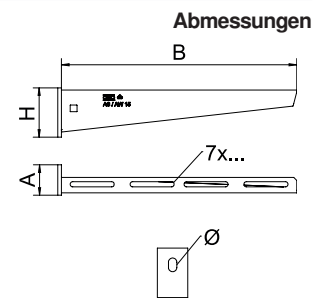

Belastungsdiagramm Ausleger AW 15 VA

- 1 Durchbiegung der Auslegerspitze bei zulässiger Auslegerbelastung
 - 2 Zulässige Auslegerbelastung in kN ohne Mannlast
- Belastungskurve mit Auslegerlängen in mm

Belastungskennwerte Dübel für Wand- und Stielausleger AW 15 - Wandbefestigung

Prüfling	Kraft F (SWL)	Breite B
AW 15 11 A4	1,5 kN	110 mm
AW 15 21 A4	1,5 kN	210 mm
AW 15 31 A4	1,5 kN	310 mm
AW 15 41 A4	1,5 kN	410 mm
AW 15 51 A4	1,5 kN	510 mm
AW 15 61 A4	1,5 kN	610 mm

Verformungsmesspunkt m
Nach IEC 61537, Kapitel 10.8.1

Max. Belastung F ges. = Kabelgewicht + Kabelrinne + Ausleger

Belastungskennwerte Dübel für Wand- und Stielausleger AW 15

Dübel Typ	Wandbefestigung							
	Maximale Belastung [kN]							
	Auslegerbreite [mm]							
BZ3 10x90/0-30	110	160	210	310	560	610		
	1,50	1,50	1,50	1,47	1,25	1,13	0,95	0,94

Max. Belastung F ges. = Kabelgewicht + Kabelrinne + Ausleger. Die angegebenen Werte basieren auf gerissenem Beton der Festigkeitsklasse C20/25. Die Einbaubedingungen der ETA-Zulassung (Dübel) sind zu beachten!

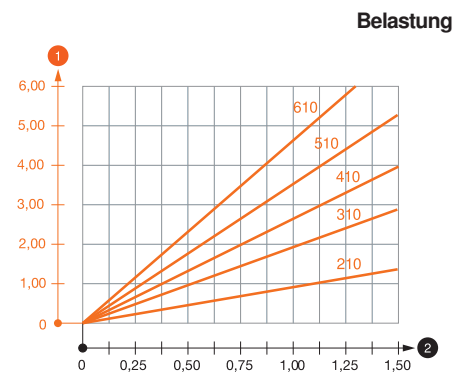

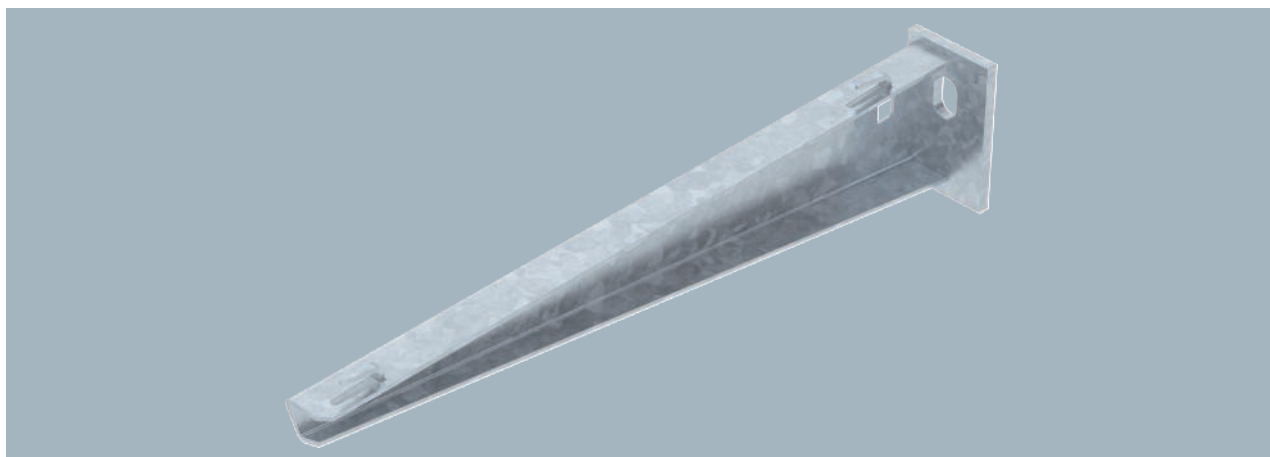

Befestigung des Auslegers am U-Stiel ab der Breite 400 mm mit Sechskantschraube durch beide Holme des Stiels. Bitte dazu die passenden Distanzstücke einsetzen.

Leichter Wand- und Stielausleger mit angeschweißter Kopfplatte für die schraubenlose Gitterinnenbefestigung.

Typ	Breite mm	F in kN	Mindest- bestell- menge Stück	Art.-Nr.
AW G 15 11 FT	110	1,5	1	6420606
AW G 15 16 FT	160	1,5	1	6420607
AW G 15 21 FT	210	1,5	1	6420608
AW G 15 31 FT	310	1,5	1	6420610
AW G 15 41 FT	410	1,5	1	6420612
AW G 15 51 FT	510	1,5	1	6420614
AW G 15 61 FT	610	1,5	1	6420616

Abmessungen

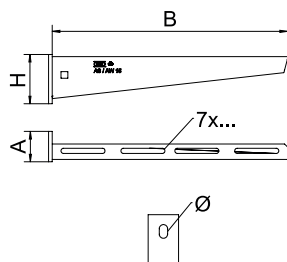

Typ	Maß B mm	Maß A mm	Maß H mm	Loch-Ø mm
AW G 15 11 FT	110	40	50	11
AW G 15 16 FT	160	40	55	11
AW G 15 21 FT	210	40	60	11
AW G 15 31 FT	310	40	65	11
AW G 15 41 FT	410	40	70	11
AW G 15 51 FT	510	40	75	11
AW G 15 61 FT	610	40	80	11

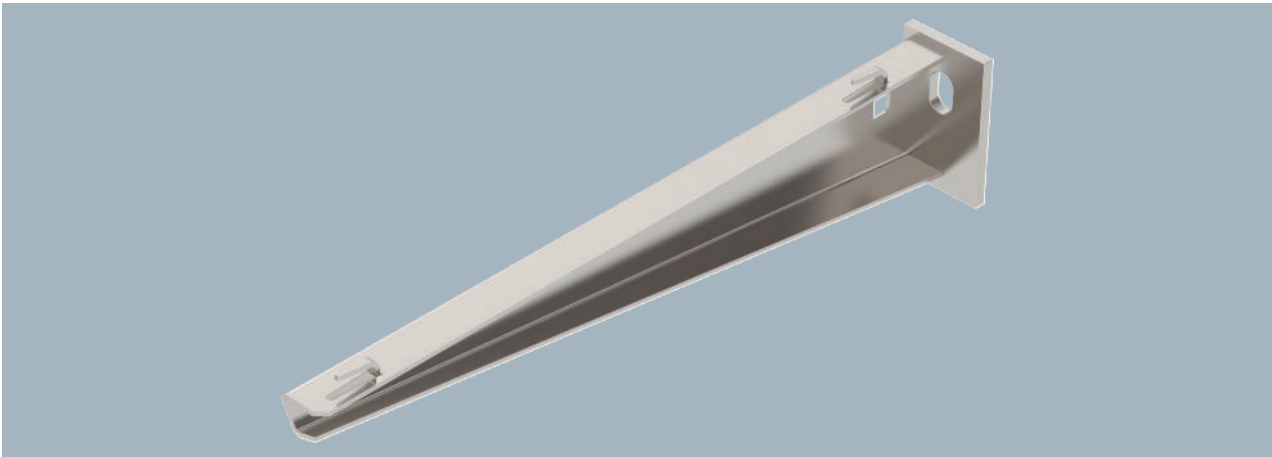

Typ	Breite mm	F in kN kN	Mindest- bestell- menge Stück	Art.-Nr.
AWG 15 11 A2	110	1,5	1	6420625
AWG 15 21 A2	210	1,5	1	6420628
AWG 15 31 A2	310	1,5	1	6420631
AWG 15 41 A2	410	1,5	1	6420634
AWG 15 51 A2	510	1,5	1	6420637
AWG 15 61 A2	610	1,5	1	6420640

Befestigung des Auslegers am U-Stiel ab der Breite 400 mm mit Sechskantschraube durch beide Holme des Stiels. Bitte dazu die passenden Distanzstücke einsetzen.

Leichter Wand- und Stielausleger mit angeschweißter Kopfplatte für die schraubenlose Gitterrinnenbefestigung.

Typ	Maß B mm	Maß A mm	Maß H mm	Loch-Ø mm
AWG 15 11 A2	110	40	50	11
AWG 15 21 A2	210	40	60	11
AWG 15 31 A2	310	40	65	11
AWG 15 41 A2	410	40	70	11
AWG 15 51 A2	510	40	75	11
AWG 15 61 A2	610	40	80	11

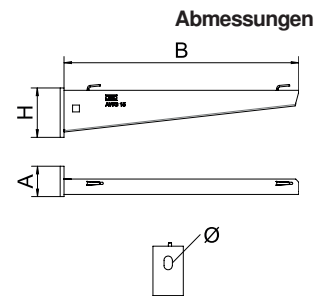

Belastungsdiagramm Ausleger Typ AW G 15

- 1 Durchbiegung der Auslegerspitze bei zulässiger Auslegerbelastung
 - 2 Zulässige Auslegerbelastung in kN ohne Mannlast
- Belastungskurve mit Auslegerlängen in mm

Belastungskennwerte Dübel für Wand- und Stielausleger AWG 15 - Wandbefestigung

Prüfling	Kraft F (SWL)	Länge L
AWG 15 11 A2	1,5 kN	110 mm
AWG 15 21 A2	1,5 kN	210 mm
AWG 15 31 A2	1,5 kN	310 mm
AWG 15 41 A2	1,5 kN	410 mm
AWG 15 51 A2	1,5 kN	510 mm
AWG 15 61 A2	1,5 kN	610 mm

Verformungsmesspunkt m
Nach IEC 61537, Kapitel 10.8.1

Max. Belastung F ges. = Kabelgewicht + Kabelrinne + Ausleger

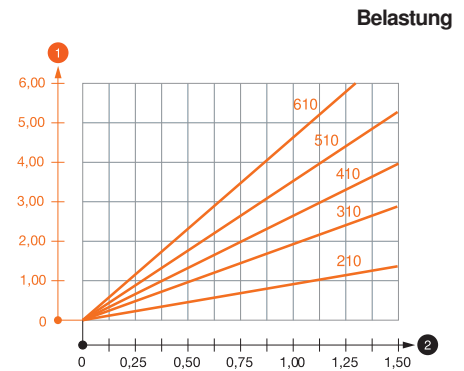
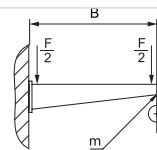

Belastungskennwerte Dübel für Wand- und Stielausleger AW G 15

Wandbefestigung

Dübel Typ	Maximale Belastung [kN]				
	Auslegerbreite [mm]				
BZ3 10x90/0-30	110	160	210	310	410
	1,50	1,50	1,50	1,47	1,25
				510	560
				1,13	0,95
					610
					0,94

Max. Belastung F ges. = Kabelgewicht + Kabelrinne + Ausleger. Die angegebenen Werte basieren auf gerissenem Beton der Festigkeitsklasse C20/25. Die Einbaubedingungen der ETA-Zulassung (Dübel) sind zu beachten!

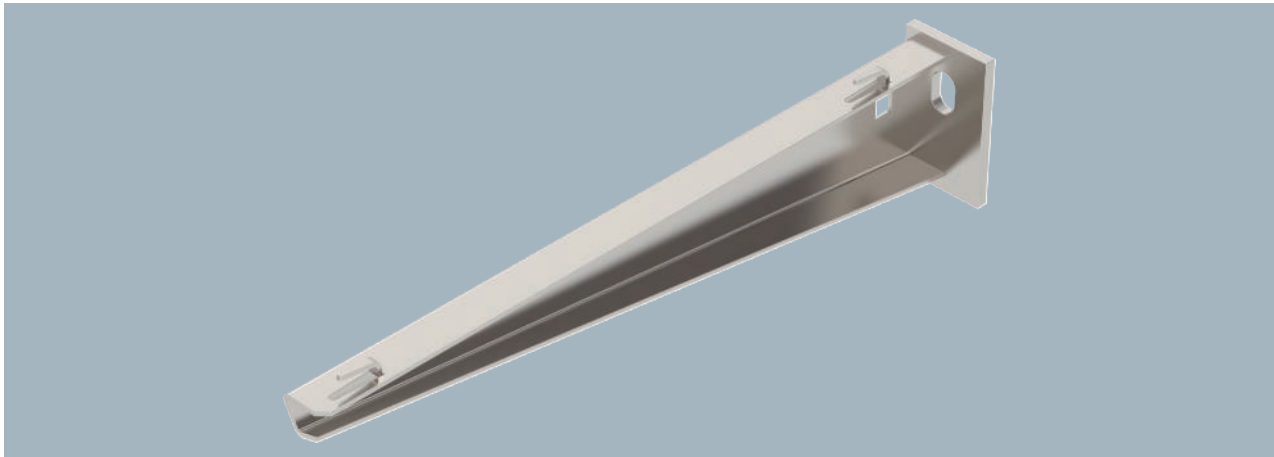

Befestigung des Auslegers am U-Stiel ab der Breite 400 mm mit Sechskantschraube durch beide Holme des Stiels. Bitte dazu die passenden Distanzstücke einsetzen.
 Leichter Wand- und Stielausleger mit angeschweißter Kopfplatte für die schraubenlose Gitterinnenbefestigung.

Typ	Breite mm	F in kN	Mindestbestellmenge Stück	Art.-Nr.
AWG 15 11 A4	110	1,5	1	6420642
AWG 15 21 A4	210	1,5	1	6420644
AWG 15 31 A4	310	1,5	1	6420646
AWG 15 41 A4	410	1,5	1	6420648
AWG 15 51 A4	510	1,5	1	6420650
AWG 15 61 A4	610	1,5	1	6420652

Abmessungen

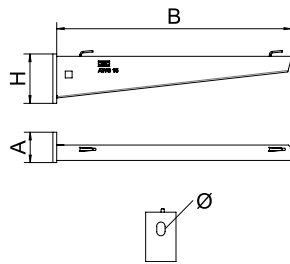

Typ	Maß B mm	Maß A mm	Maß H mm	Loch-Ø mm
AWG 15 11 A4	110	40	50	11
AWG 15 21 A4	210	40	60	11
AWG 15 31 A4	310	40	65	11
AWG 15 41 A4	410	40	70	11
AWG 15 51 A4	510	40	75	11
AWG 15 61 A4	610	40	80	11

Belastung

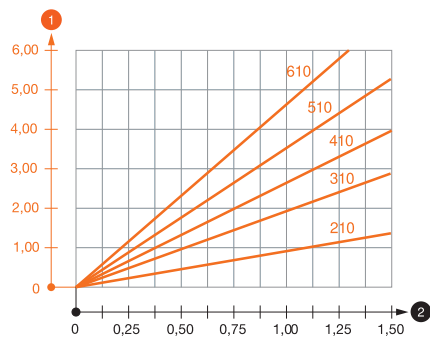

Belastungsdiagramm Ausleger Typ AW G 15

- 1 Durchbiegung der Auslegerspitze bei zulässiger Auslegerbelastung
- 2 Zulässige Auslegerbelastung in kN ohne Mannlast
- Belastungskurve mit Auslegerlängen in mm

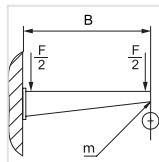

Belastungskennwerte Dübel für Wand- und Stielausleger AWG 15 - Wandbefestigung

Prüfung	Kraft F (SWL)	Breite B
AWG 15 11 A4	1,5 kN	110 mm
AWG 15 21 A4	1,5 kN	210 mm
AWG 15 31 A4	1,5 kN	310 mm
AWG 15 41 A4	1,5 kN	410 mm
AWG 15 51 A4	1,5 kN	510 mm
AWG 15 61 A4	1,5 kN	610 mm

Verformungsmesspunkt m
 Nach IEC 61537, Kapitel 10.8.1





Max. Belastung F ges. = Kabelgewicht + Kabelrinne + Ausleger

Belastungskennwerte Dübel für Wand- und Stielausleger AW G 15

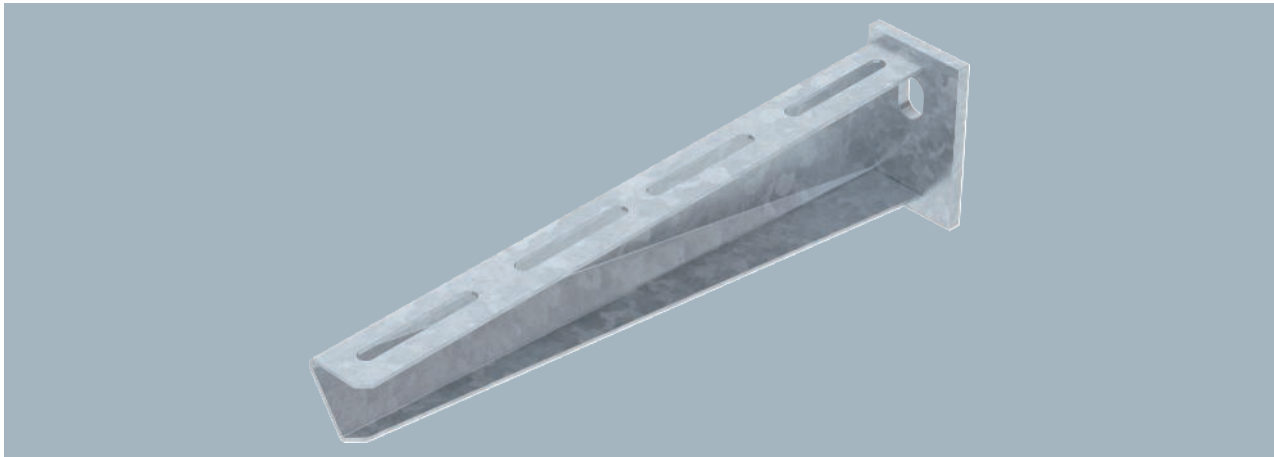
Dübel Typ	Wandbefestigung							
	Maximale Belastung [kN]							
	Auslegerbreite [mm]							
BZ3 10x90/0-30	110	160	210	310	410	510	560	610
	1,50	1,50	1,50	1,47	1,25	1,13	0,95	0,94

Max. Belastung F ges. = Kabelgewicht + Kabelrinne + Ausleger. Die angegebenen Werte basieren auf gerissenem Beton der Festigkeitsklasse C20/25. Die Einbaubedingungen der ETA-Zulassung (Dübel) sind zu beachten!



Typ	Breite mm	F in kN	BS	Mindest- bestell- menge Stück	Art.-Nr.
AW 30 11 FT	110	3		1	6419704
AW 30 16 FT	160	3		1	6419712
AW 30 21 FT	210	3		1	6419720
AW 30 31 FT	310	3		1	6419747
AW 30 41 FT	410	3		1	6419763
AW 30 51 FT	510	3		1	6419798
AW 30 56 FT	560	3		1	6419844
AW 30 61 FT	610	3		1	6419828
AW 30 71 FT	710	3		1	6419836

Befestigung des Auslegers am U-Stiel ab der Breite 400 mm mit Sechskantschraube durch beide Holme des Stiels. Bitte dazu die passenden Distanzstücke einsetzen!

Mittelschwerer Wand- und Stielausleger mit angeschweißter Kopfplatte.

Typ	Maß B mm	Maß A mm	Maß H mm	Loch-Ø mm
AW 30 11 FT	110	50	60	11
AW 30 16 FT	160	50	65	11
AW 30 21 FT	210	50	70	13
AW 30 31 FT	310	50	80	13
AW 30 41 FT	410	50	80	13
AW 30 51 FT	510	50	90	13
AW 30 56 FT	560	50	100	13
AW 30 61 FT	610	50	100	13
AW 30 71 FT	710	50	100	13

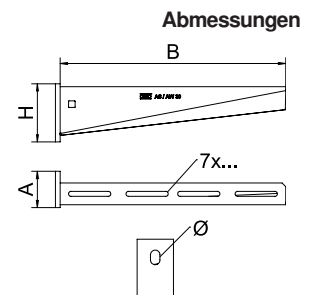

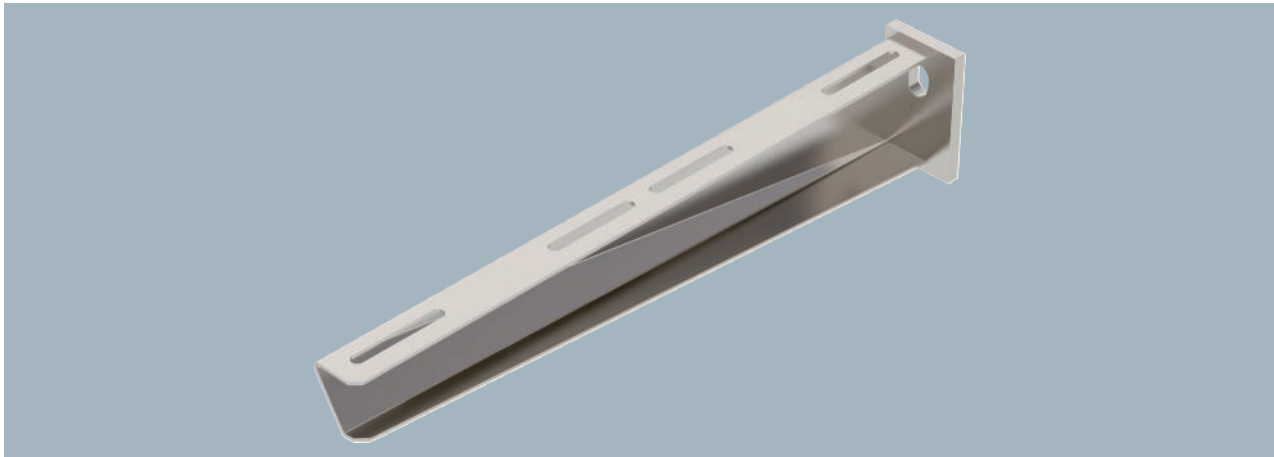

Befestigung des Auslegers am U-Stiel ab der Breite 400 mm mit Sechskantschraube durch beide Holme des Stiels. Bitte dazu die passenden Distanzstücke einsetzen!
 Mittelschwerer Wand- und Stielausleger mit angeschweißter Kopfplatte.

Typ	Breite mm	F in kN	Mindestbestellmenge Stück	Art.-Nr.
AW 30 11 A2	110	3	1	6442803
AW 30 21 A2	210	3	1	6442838
AW 30 31 A2	310	3	1	6442854
AW 30 41 A2	410	3	1	6442870
AW 30 51 A2	510	3	1	6442897
AW 30 61 A2	610	3	1	6442919

Abmessungen

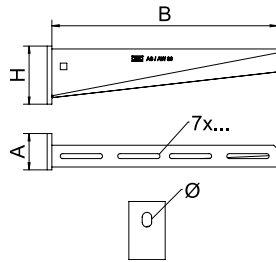

Typ	Maß B mm	Maß A mm	Maß H mm	Loch-Ø mm
AW 30 11 A2	110	50	60	11
AW 30 21 A2	210	50	70	13
AW 30 31 A2	310	50	80	13
AW 30 41 A2	410	50	80	13
AW 30 51 A2	510	50	90	13
AW 30 61 A2	610	50	100	13

Belastung

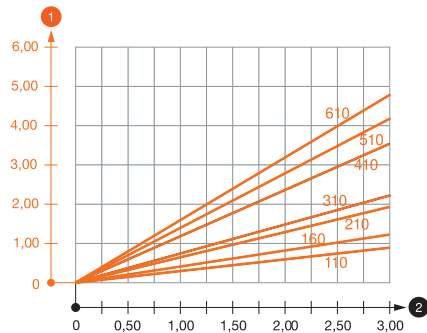

Belastungsdiagramm Ausleger AW 30 VA

- 1 Durchbiegung der Auslegerspitze bei zulässiger Auslegerbelastung
 - 2 Zulässige Auslegerbelastung in kN ohne Mannlast
- Belastungskurve mit Auslegerlängen in mm

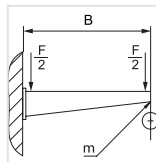

Belastungskennwerte Dübel für Wand- und Stielausleger AW 30 - Wandbefestigung

Prüfung	Kraft F (SWL)	Breite B
AW 30 11 A2	3 kN	110 mm
AW 30 21 A2	3 kN	210 mm
AW 30 31 A2	3 kN	310 mm
AW 30 41 A2	3 kN	410 mm
AW 30 51 A2	3 kN	510 mm
AW 30 61 A2	3 kN	610 mm

Verformungsmesspunkt m
 Nach IEC 61537, Kapitel 10.8.1

Max. Belastung F ges. = Kabelgewicht + Kabelrinne + Ausleger

Belastungskennwerte Dübel für Wand- und Stielausleger AW 30

Dübel Typ	Wandbefestigung								
	Maximale Belastung [kN]								
	Auslegerbreite [mm]								
	110	160	210	310	410	510	610	710	
BZ3 10x90/0-30	3,00	2,10	-	-	-	-	-	-	
BZ3 12x110/0-35	-	-	3,00	2,71	2,07	2,02	1,98	1,98	1,51

Max. Belastung F ges. = Kabelgewicht + Kabelrinne + Ausleger. Die angegebenen Werte basieren auf gerissenem Beton der Festigkeitsklasse C20/25. Die Einbaubedingungen der ETA-Zulassung (Dübel) sind zu beachten!

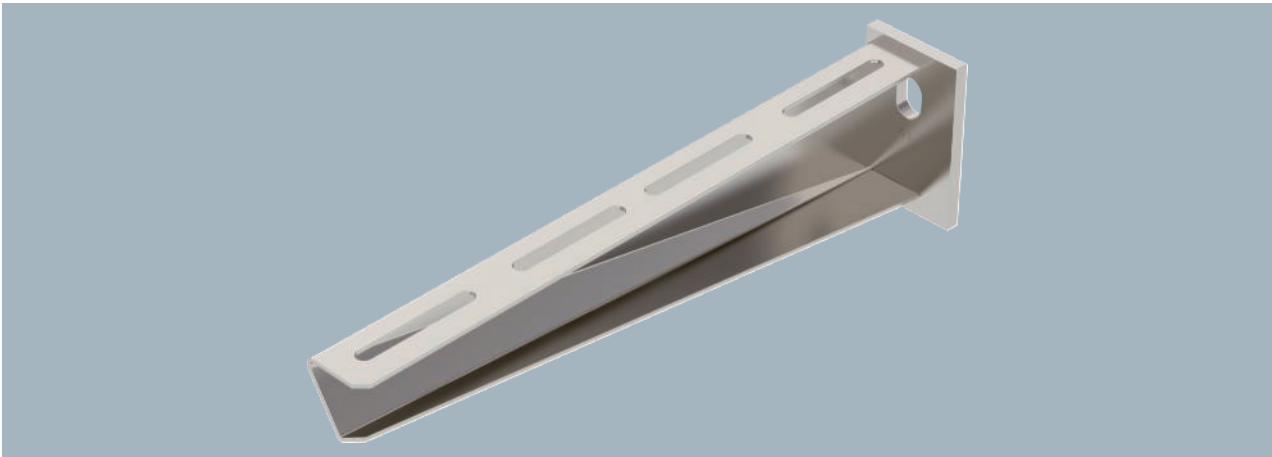

Typ	Breite mm	F in kN	Mindest- bestell- menge Stück	Art.-Nr.
AW 30 11 A4	110	3	1	6443615
AW 30 21 A4	210	3	1	6443311
AW 30 31 A4	310	3	1	6443621
AW 30 41 A4	410	3	1	6443346
AW 30 51 A4	510	3	1	6443625
AW 30 61 A4	610	3	1	6443627

Befestigung des Auslegers am U-Stiel ab der Breite 400 mm mit Sechskantschraube durch beide Holme des Stiels. Bitte dazu die passenden Distanzstücke einsetzen!
 Mittelschwerer Wand- und Stielausleger mit angeschweißter Kopfplatte.

Typ	Maß B mm	Maß A mm	Maß H mm	Loch-Ø mm
AW 30 11 A4	110	50	60	11
AW 30 21 A4	210	50	70	13
AW 30 31 A4	310	50	80	13
AW 30 41 A4	410	50	80	13
AW 30 51 A4	510	50	90	13
AW 30 61 A4	610	50	100	13

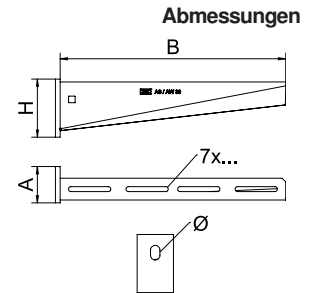

Belastungsdiagramm Ausleger AW 30

- 1 Durchbiegung der Auslegerspitze bei zulässiger Auslegerbelastung
 - 2 Zulässige Auslegerbelastung in kN ohne Mannlast
- Belastungskurve mit Auslegerlängen in mm

Belastungskennwerte Dübel für Wand- und Stielausleger AW 30 - Wandbefestigung

Prüfling	Kraft F (SWL)	Breite B
AW 30 11 A4	3 kN	110 mm
AW 30 21 A4	3 kN	210 mm
AW 30 31 A4	3 kN	310 mm
AW 30 41 A4	3 kN	410 mm
AW 30 51 A4	3 kN	510 mm
AW 30 61 A4	3 kN	610 mm

Verformungsmesspunkt m
 Nach IEC 61537, Kapitel 10.8.1

Max. Belastung F ges. = Kabelgewicht + Kabelrinne + Ausleger

Belastungskennwerte Dübel für Wand- und Stielausleger AW 30

Dübel Typ	Wandbefestigung								
	Maximale Belastung [kN]								
	Auslegerbreite [mm]								
	110	160	210	310	410	510	560	610	710
BZ3 10x90/0-30	3,00	2,10	-	-	-	-	-	-	-
BZ3 12x110/0-35	-	-	3,00	2,71	2,07	2,02	1,98	1,98	1,51

Max. Belastung F ges. = Kabelgewicht + Kabelrinne + Ausleger. Die angegebenen Werte basieren auf gerissenem Beton der Festigkeitsklasse C20/25. Die Einbaubedingungen der ETA-Zulassung (Dübel) sind zu beachten!

Belastung

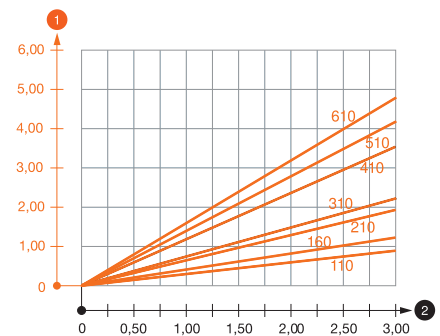



Wand- und Stielausleger AW 55

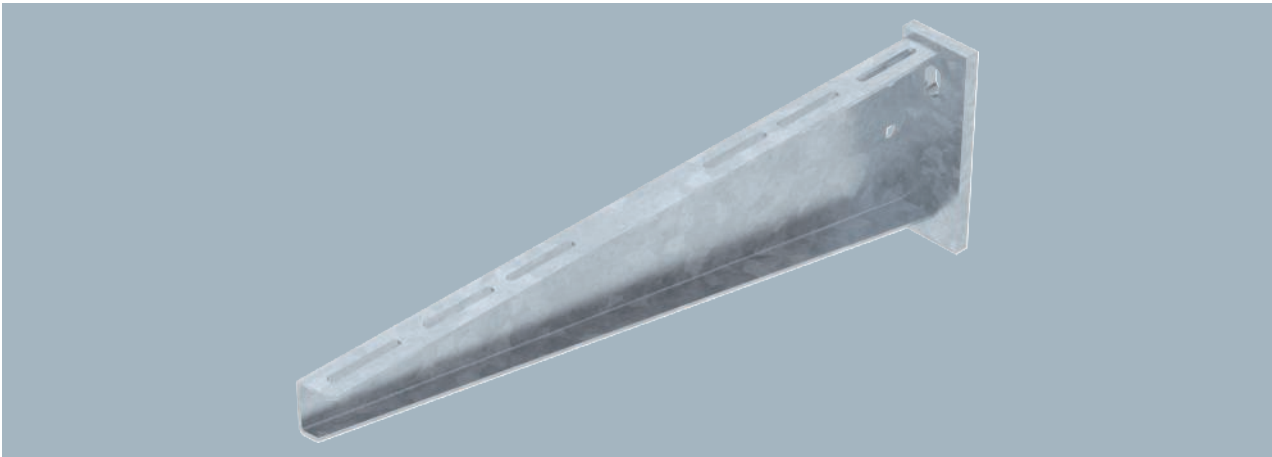

Schwerer Wand- und Stielausleger mit angeschweißter Kopfplatte.
 Befestigung des Auslegers am U-Stiel ab der Breite 400 mm mit Sechskantschraube durch beide Holme des Stiels. Bitte dazu die passenden Distanzstücke einsetzen!

Typ	Breite mm	F in kN	BS	Mindestbestellmenge Stück	Art.-Nr.
AW 55 21 FT	210	5,5		1	6418554
AW 55 31 FT	310	5,5		1	6418570
AW 55 41 FT	410	5,5		1	6418597
AW 55 51 FT	510	5,5	1		6418619
AW 55 56 FT	560	5,5	1		6418627
AW 55 61 FT	610	5,5	1		6418635
AW 55 71 FT	710	5,5	1		6418651
AW 55 81 FT	810	5,5	1		6418686
AW 55 91 FT	910	5,5	1		6418708
AW 55 101 FT	1010	5,5	1		6418724

Abmessungen

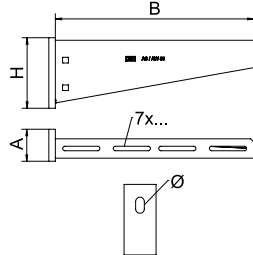

Typ	Maß B mm	Maß A mm	Maß H mm	Loch-Ø mm
AW 55 21 FT	210	50	90	13,5
AW 55 31 FT	310	50	110	13,5
AW 55 41 FT	410	50	130	13,5
AW 55 51 FT	510	60	145	13,5
AW 55 56 FT	560	60	165	13,5
AW 55 61 FT	610	60	165	13,5
AW 55 71 FT	710	60	195	13,5
AW 55 81 FT	810	60	195	13,5
AW 55 91 FT	910	60	215	13,5
AW 55 101 FT	1010	60	230	13,5

Belastung

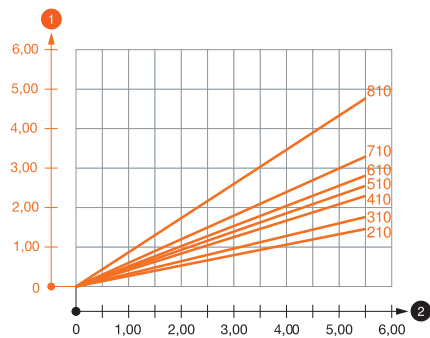

Belastungsdiagramm Ausleger Typ AW 55

- 1 Durchbiegung der Auslegerspitze bei zulässiger Auslegerbelastung
 - 2 Zulässige Auslegerbelastung in kN ohne Mannlast
- Belastungskurve mit Auslegerlängen in mm

Belastungskennwerte Dübel für Wand- und Stielausleger AW 55 - Wandbefestigung

Prüfung	Kraft F (SWL)	Breite B
AW 55 21 FT	5,5 kN	210 mm
AW 55 31 FT	5,5 kN	310 mm
AW 55 41 FT	5,5 kN	410 mm
AW 55 51 FT	5,5 kN	510 mm
AW 55 56 FT	5,5 kN	560 mm
AW 55 61 FT	5,5 kN	610 mm
AW 55 71 FT	5,5 kN	710 mm
AW 55 81 FT	5,5 kN	810 mm
AW 55 91 FT	5,5 kN	910 mm
AW 55 101 FT	5,5 kN	1010 mm

Verformungsmesspunkt m
 Nach IEC 61537, Kapitel 10.8.1
 Max. Belastung F ges. = Kabelgewicht + Kabelrinne + Ausleger

Belastungskennwerte Dübel für Wand- und Stielausleger AW 55

Dübel Typ	Wandbefestigung									
	Maximale Belastung [kN]									
	Auslegerbreite [mm]									
BZ3 12x110/0-35	210	310	410	510	560	610	710	810	910	1010
	3,92	3,83	3,79	3,46	3,30	3,30	3,15	2,53	2,38	2,23

Die angegebenen Werte basieren auf gerissenem Beton der Festigkeitsklasse C20/25. Die Einbaubedingungen der ETA-Zulassung (Dübel) sind zu beachten!

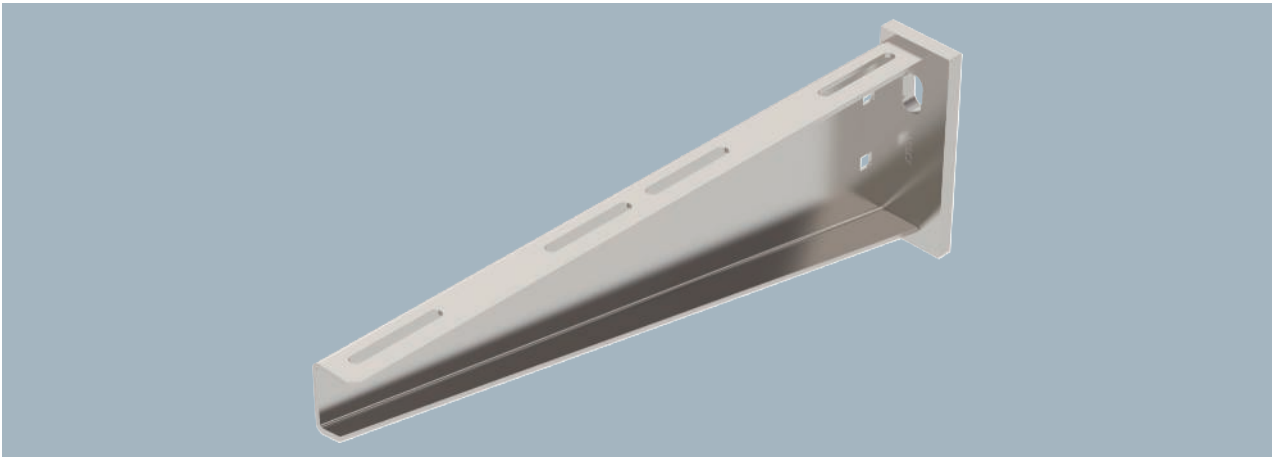

Typ	Breite mm	F in kN	Mindest- bestell- menge Stück	Art.-Nr.
AW 55 21 A2	210	5,5	1	6443063
AW 55 31 A2	310	5,5	1	6443067
AW 55 41 A2	410	5,5	1	6443071
AW 55 51 A2	510	5,5	1	6443075
AW 55 61 A2	610	5,5	1	6443079
AW 55 71 A2	710	5,5	1	6443083

Schwerer Wand- und Stielausleger mit angeschweißter Kopfplatte.

Befestigung des Auslegers am U-Stiel ab der Breite 400 mm mit Sechskantschraube durch beide Holme des Stiels. Bitte dazu die passenden Distanzstücke einsetzen!

Typ	Maß B mm	Maß A mm	Maß H mm	Loch-Ø mm
AW 55 21 A2	210	50	90	13,5
AW 55 31 A2	310	50	110	13,5
AW 55 41 A2	410	50	130	13,5
AW 55 51 A2	510	60	145	13,5
AW 55 61 A2	610	60	165	13,5
AW 55 71 A2	710	60	195	13,5

Abmessungen

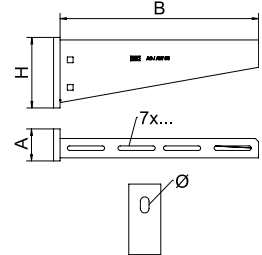

Belastungsdiagramm Ausleger Typ AW 55

- 1 Durchbiegung der Auslegerspitze bei zulässiger Auslegerbelastung
 - 2 Zulässige Auslegerbelastung in kN ohne Mannlast
- Belastungskurve mit Auslegerlängen in mm

Belastungskennwerte Dübel für Wand- und Stielausleger AW 55 - Wandbefestigung

Prüfling	Kraft F (SWL)	Breite B
AW 55 21 A2	5,5 kN	210 mm
AW 55 31 A2	5,5 kN	310 mm
AW 55 41 A2	5,5 kN	410 mm
AW 55 51 A2	5,5 kN	510 mm
AW 55 61 A2	5,5 kN	610 mm
AW 55 71 A2	5,5 kN	710 mm

Verformungsmesspunkt m
Nach IEC 61537, Kapitel 10.8.1

Max. Belastung F ges. = Kabelgewicht + Kabelrinne + Ausleger

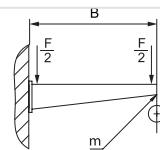

Belastung

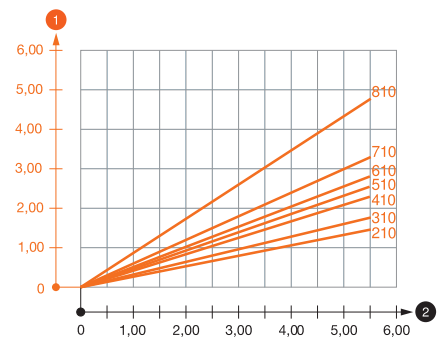

Belastungskennwerte Dübel für Wand- und Stielausleger AW 55

Dübel Typ	Wandbefestigung									
	Maximale Belastung [kN]									
	Auslegerbreite [mm]									
	210	310	410	510	560	610	710	810	910	1010
BZ3 12x110/0-35	3,92	3,83	3,79	3,46	3,30	3,30	3,15	2,53	2,38	2,23

Max. Belastung F ges. = Kabelgewicht + Kabelrinne + Ausleger. Die angegebenen Werte basieren auf gerissenem Beton der Festigkeitsklasse C20/25. Die Einbaubedingungen der ETA-Zulassung (Dübel) sind zu beachten!



Wand- und Stielausleger AW 55

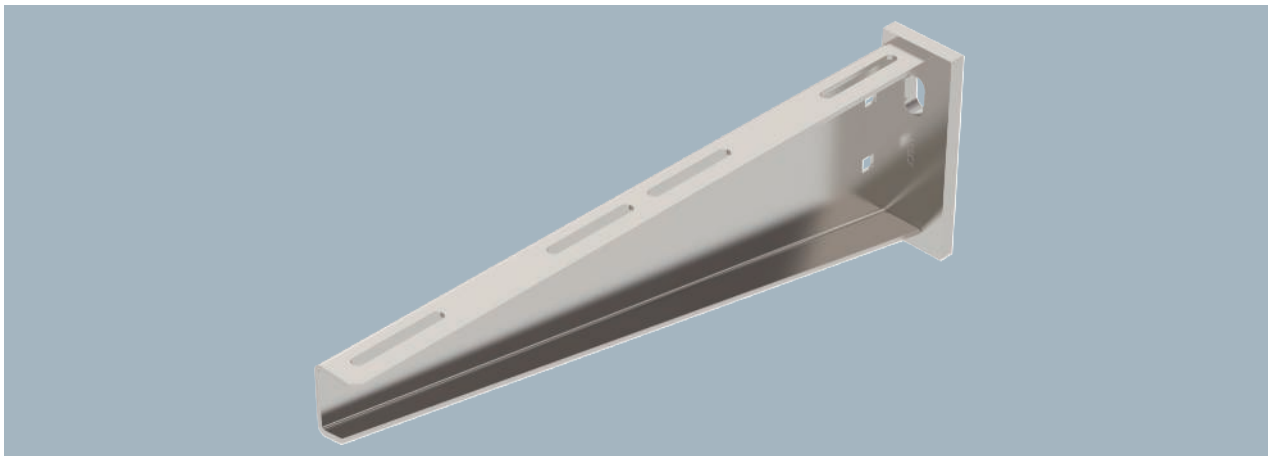

Befestigung des Auslegers am U-Stiel ab der Breite 400 mm mit Sechskantschraube durch beide Holme des Stiels. Bitte dazu die passenden Distanzstücke einsetzen!
Schwerer Wand- und Stielausleger mit angeschweißter Kopfplatte.

Typ	Breite mm	F in kN kN	Mindest- bestell- menge Stück	Art.-Nr.
AW 55 21 A4	210	5,5	1	6418557
AW 55 31 A4	310	5,5	1	6418573
AW 55 41 A4	410	5,5	1	6418601
AW 55 51 A4	510	5,5	1	6418622
AW 55 61 A4	610	5,5	1	6418638

Abmessungen

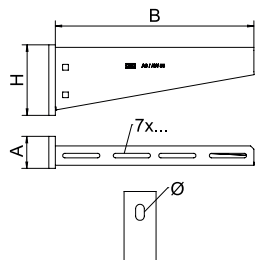

Typ	Maß B mm	Maß A mm	Maß H mm	Loch-Ø mm
AW 55 21 A4	210	50	90	13,5
AW 55 31 A4	310	50	110	13,5
AW 55 41 A4	410	50	130	13,5
AW 55 51 A4	510	60	145	13,5
AW 55 61 A4	610	60	165	13,5

Belastung

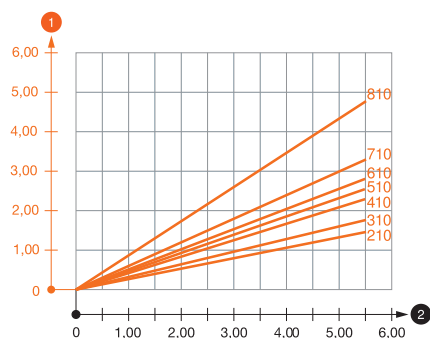

Belastungsdiagramm Ausleger Typ AW 55

- 1 Durchbiegung der Auslegerspitze bei zulässiger Auslegerbelastung
 - 2 Zulässige Auslegerbelastung in kN ohne Mannlast
- Belastungskurve mit Auslegerlängen in mm

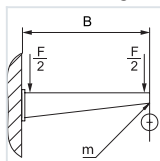

Belastungskennwerte Dübel für Wand- und Stielausleger AW 55 - Wandbefestigung

Prüfung	Kraft F (SWL)	Breite B
AW 55 21 A4	5,5 kN	210 mm
AW 55 31 A4	5,5 kN	310 mm
AW 55 41 A4	5,5 kN	410 mm
AW 55 51 A4	5,5 kN	510 mm
AW 55 61 A4	5,5 kN	610 mm

Verformungsmesspunkt m
Nach IEC 61537, Kapitel 10.8.1

Max. Belastung F ges. = Kabelgewicht + Kabelrinne + Ausleger

Belastungskennwerte Dübel für Wand- und Stielausleger AW 55

Dübel Typ	Wandbefestigung									
	Maximale Belastung [kN]									
	Auslegerbreite [mm]									
BZ3 12x110/0-35	3,92	3,83	3,79	3,46	3,30	3,30	3,15	2,53	2,38	2,23

Max. Belastung F ges. = Kabelgewicht + Kabelrinne + Ausleger. Die angegebenen Werte basieren auf gerissenem Beton der Festigkeitsklasse C20/25. Die Einbaubedingungen der ETA-Zulassung (Dübel) sind zu beachten!

Wand- und Stielausleger, Winkelkopf

St FT

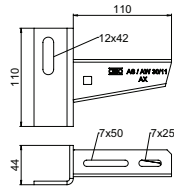

Typ	Mindestbestellmenge Stück	Art.-Nr.
AW 30 11 WK FT	1	6419855
AW 30 21 WK FT	1	6419856
AW 30 31 WK FT	1	6419857

Schwerer Wand- und Stielausleger mit angeschweißter Winkelkopfplatte, zum Befestigen an Wänden oder Konstruktionen.



Bei der Befestigung von Kabelrinnen- und Leitern mit Flachrundschrauben der Größe M6 bitte Großflächenscheibe separat bestellen (Lochung im Ausleger 9 x ...).
Schwerer Wandausleger mit angeschweißter Kopfplatte.

Typ	Breite mm	F in kN	Mindestbestellmenge Stück	Art.-Nr.
AW 80 21 FT	210	8	1	6417752
AW 80 31 FT	310	8	1	6417779
AW 80 41 FT	410	8	1	6417795
AW 80 51 FT	510	8	1	6417817
AW 80 61 FT	610	8	1	6417833
AW 80 71 FT	710	8	1	6417868
AW 80 81 FT	810	8	1	6417884

Abmessungen

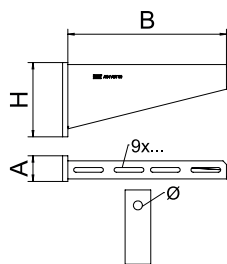

Typ	Maß B mm	Maß A mm	Maß H mm	Loch-Ø mm
AW 80 21 FT	210	50	110	17,5
AW 80 31 FT	310	50	145	17,5
AW 80 41 FT	410	50	165	17,5
AW 80 51 FT	510	60	195	17,5
AW 80 61 FT	610	60	210	17,5
AW 80 71 FT	710	60	235	17,5
AW 80 81 FT	810	60	260	17,5

Belastung

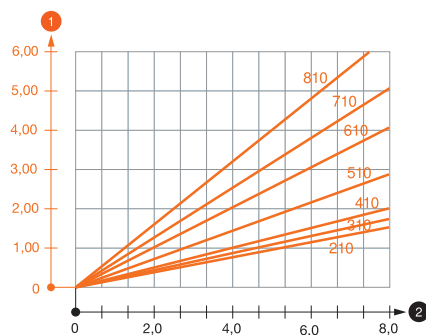

Belastungsdiagramm Ausleger Typ AW 80

- 1 Durchbiegung der Auslegerspitze bei zulässiger Auslegerbelastung
 - 2 Zulässige Auslegerbelastung in kN ohne Mannlast
- Belastungskurve mit Auslegerlängen in mm

Belastungskennwerte Dübel für Wand- und Stielausleger AW 80 - Wandbefestigung

Prüfung	Kraft F (SWL)	Breite B
AW 80 21 FT	8 kN	210 mm
AW 80 31 FT	8 kN	310 mm
AW 80 41 FT	8 kN	410 mm
AW 80 51 FT	8 kN	510 mm
AW 80 61 FT	8 kN	610 mm
AW 80 71 FT	8 kN	710 mm
AW 80 81 FT	8 kN	810 mm

Verformungsmesspunkt m
Nach IEC 61537, Kapitel 10.8.1

Max. Belastung F ges. = Kabelgewicht + Kabelrinne + Ausleger

Belastungskennwerte Dübel für Wandausleger AW 80

Dübel Typ	Maximale Belastung [kN]						
	Auslegerbreite [mm]						
BZ3 16x135/0-35	210	310	410	510	610	710	810
	7,31	7,66	6,87	6,38	5,90	5,17	4,69

Die angegebenen Werte basieren auf gerissenem Beton der Festigkeitsklasse C20/25. Die Einbaubedingungen der ETA-Zulassung (Dübel) sind zu beachten!

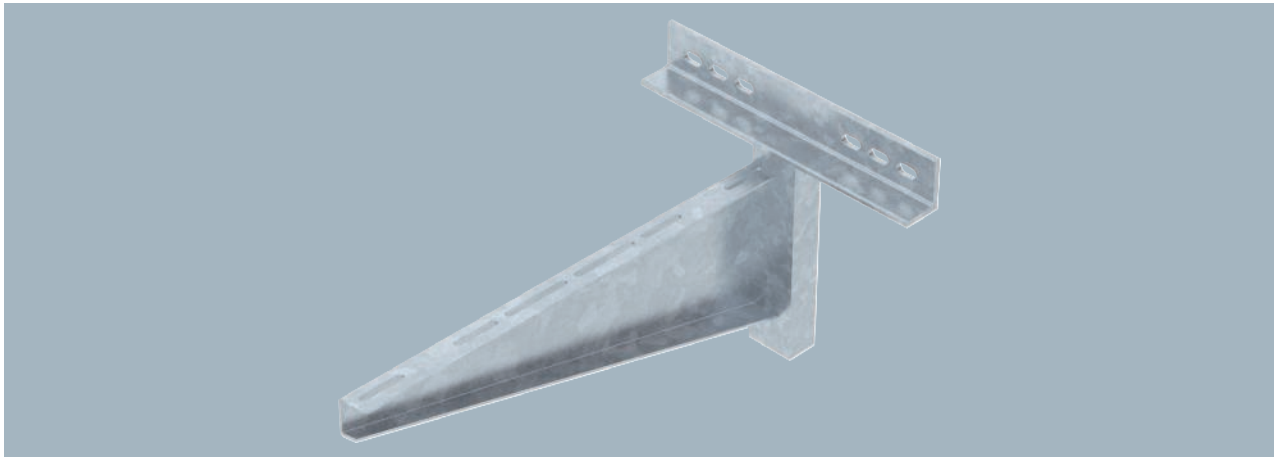

Typ	Breite mm	F in kN	Mindest- bestell- menge Stück	Art.-Nr.
AWSS 21 FT	210	10	1	6417906
AWSS 31 FT	310	10	1	6417910
AWSS 41 FT	410	10	1	6417914
AWSS 51 FT	510	10	1	6417918
AWSS 61 FT	610	10	1	6417922
AWSS 71 FT	710	8	1	6417926
AWSS 81 FT	810	7	1	6417930
AWSS 91 FT	910	6,5	1	6417934
AWSS 101 FT	1010	6	1	6417938

Der schwere Wandausleger kann in Kombination mit Weitspann-Systemen oder bei großen Stützabständen von Kabelrinnen- oder Kabelleiter-Systemen eingesetzt werden.
Wandausleger in schwerer Bauform.

Typ	Maß B mm	Maß A mm	Maß H mm	Loch-Ø mm
AWSS 21 FT	210	400	200	14
AWSS 31 FT	310	400	335	14
AWSS 41 FT	410	400	335	14
AWSS 51 FT	510	400	335	14
AWSS 61 FT	610	400	335	14
AWSS 71 FT	710	400	335	14
AWSS 81 FT	810	400	341	14
AWSS 91 FT	910	400	366	14
AWSS 101 FT	1010	400	391	14

Abmessungen

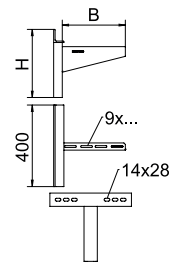



Wand- und Klemmausleger AWSS

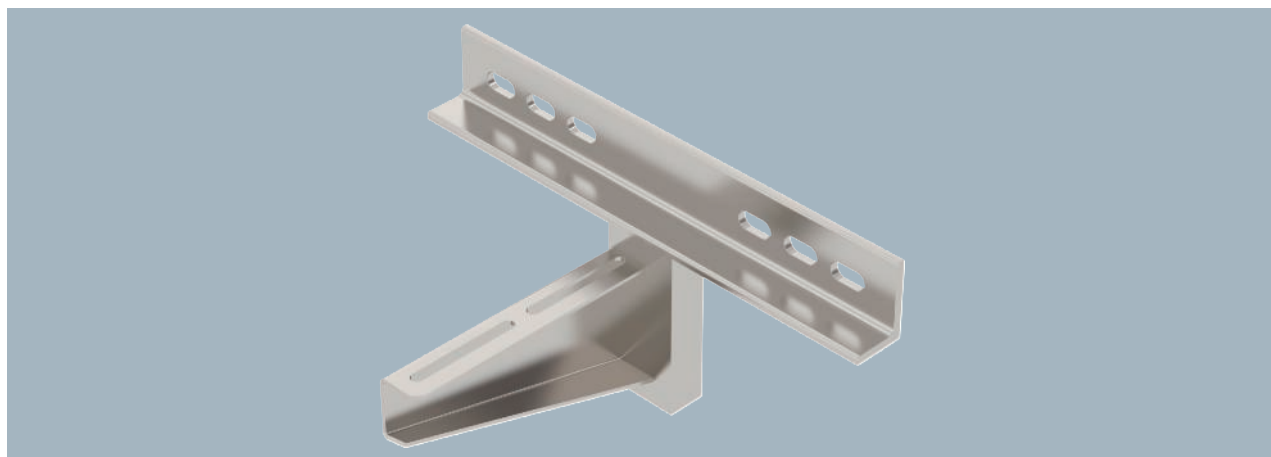

Der schwere Wandausleger kann in Kombination mit Weitspann-Systemen oder bei großen Stützabständen von Kabelrinnen- oder Kabelleiter-Systemen eingesetzt werden.
Wandausleger in schwerer Bauform.

Typ	Breite mm	F in kN kN	Mindest- bestell- menge Stück	Art.-Nr.
AWSS 21 A2	210	10	1	6417941
AWSS 31 A2	310	10	1	6417943
AWSS 41 A2	410	10	1	6417945
AWSS 51 A2	510	10	1	6417947
AWSS 61 A2	610	10	1	6417949
AWSS 21 A4	210	10	1	6417971
AWSS 31 A4	310	10	1	6417973
AWSS 41 A4	410	10	1	6417975
AWSS 51 A4	510	10	1	6417977
AWSS 61 A4	610	10	1	6417979

Abmessungen

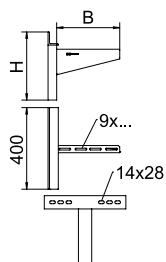

Typ	Maß B mm	Maß A mm	Maß H mm	Loch-Ø mm
AWSS 21 A2	210	400	200	14
AWSS 31 A2	310	400	335	14
AWSS 41 A2	410	400	335	14
AWSS 51 A2	510	400	335	14
AWSS 61 A2	610	400	335	14

Industrieanlagen - Kabeltragsysteme / de / 2025/02/05 14:37:27 (LLExpport_03684) / 2025/02/05 14:37:50 14:37:50

Montagesysteme

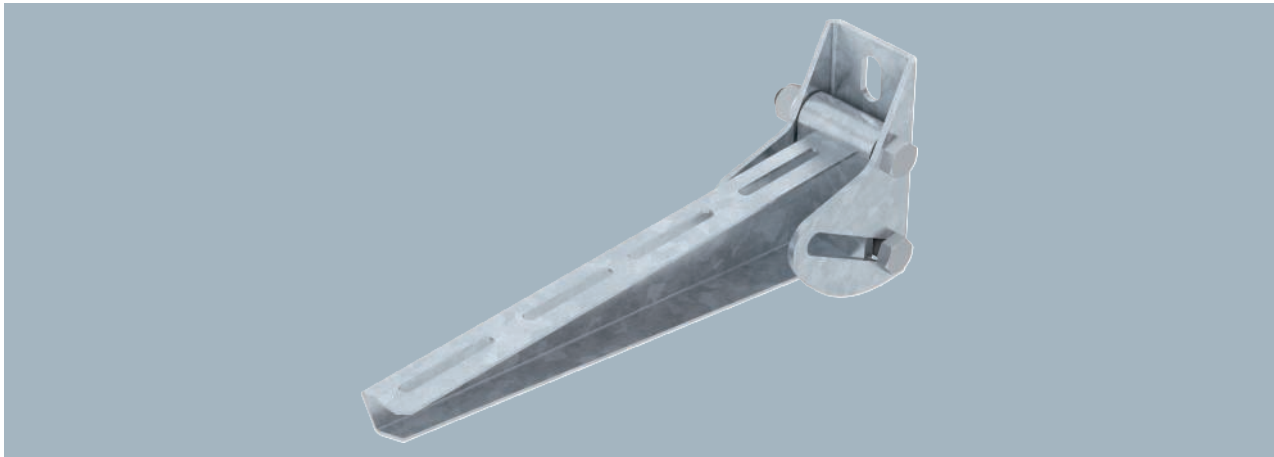

Typ	Breite mm	F in kN kN	Mindest- bestell- menge Stück	Art.-Nr.
AWV 21 FT	210	0,9	1	6419534
AWV 31 FT	310	0,9	1	6419550
AWV 41 FT	410	0,9	1	6419577
AWV 51 FT	510	0,9	1	6419593
AWV 61 FT	610	0,9	1	6419615

Nutzbare Auslegerlänge abhängig vom Verstellwinkel. Der größtmögliche Verstellwinkel beträgt 30°. Variabler Wandausleger zur Befestigung an schrägen oder gewölbten Wänden.

Typ	Maß	Maß	Maß	Loch-Ø mm
	B mm	A mm	H mm	
AWV 21 FT	210	60	130	13
AWV 31 FT	310	60	130	13
AWV 41 FT	410	60	130	13
AWV 51 FT	510	60	130	13
AWV 61 FT	610	60	130	13

Abmessungen

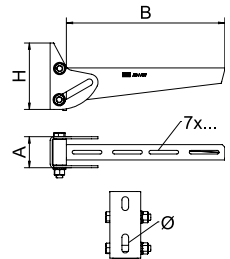

Belastungskennwerte Dübel für Wand- und Stielausleger AWV - Wandbefestigung

Prüfling	Kraft F (SWL)	Breite B
AWV 21 FT	0,9 kN	210 mm
AWV 31 FT	0,9 kN	310 mm
AWV 41 FT	0,9 kN	410 mm
AWV 51 FT	0,9 kN	510 mm
AWV 61 FT	0,9 kN	610 mm

Verformungsmesspunkt m
Nach IEC 61537, Kapitel 10.8.1

Max. Belastung F ges. = Kabelgewicht + Kabelrinne + Ausleger

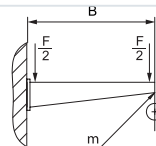

Belastung

St FT



Adapterplatte KA-AW 30

Typ	Mindestbestellmenge Stück	Art.-Nr.
KA-AW 30 FT	1	6346715
KA-AW 80 FT	1	6346731

An die Adapterplatte können die Auslegertypen AW 30, AW 55 und AW 80 angeschraubt werden. Die Befestigungsschraube zur Auslegermontage (Typ SKS 12x40 GF) ist separat zu bestellen. Adapterplatte mit Langlöchern zur universellen Befestigung an vertikalen Stahlträgern und an Wänden.



Typ	Höhe mm	Breite mm
KA-AW 30 FT	140	400
KA-AW 80 FT	270	400

Abmessungen

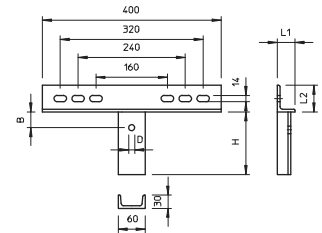

St FT



Adapterplatte 45°

Typ	Mindestbestellmenge Stück	Art.-Nr.
KA-E 45 FT	1	6346758

Für die Unterstützung von Kabeltrag-Systemen an Gebäudeecken und Versprünge. Zur Befestigung der Ausleger an der Adapterplatte werden Befestigungsschrauben Typ SKS 12x40 GF eingesetzt. Bitte in entsprechender Anzahl separat bestellen. Adapterplatte mit Langlöchern zur universellen Befestigung an vertikalen Stahlträgern und an Wänden. An der Adapterplatte werden Wand- und Stielausleger im 45°-Winkel angeschraubt.

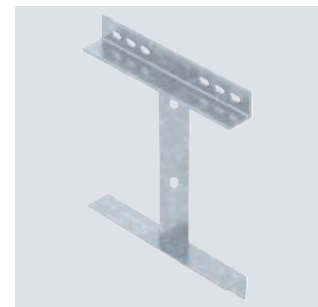

Typ	Höhe mm	Breite mm
KA-E 45 FT	500	400

Abmessungen

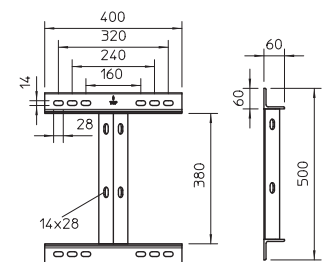

St FT



Eckaufnahme

Typ	Mindestbestellmenge Stück	Art.-Nr.
KA-EA FT	1	6346763

Eckaufnahme mit angeschweißtem U-Profil zur Befestigung an 90° Außenecken. An dem U-Profil werden Wand- und Stielausleger angeschraubt.

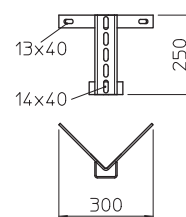

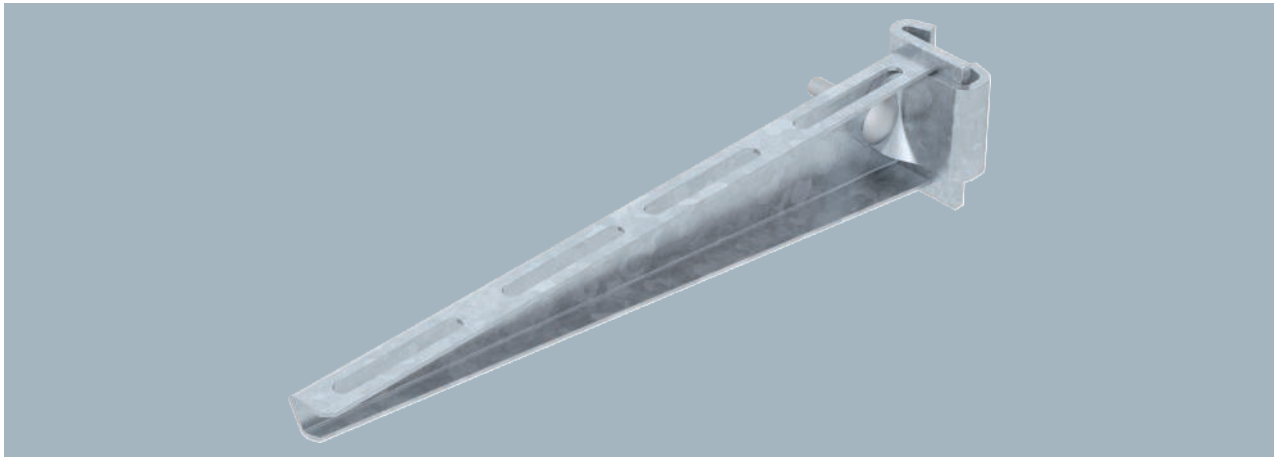

Typ	Breite mm	F in kN	Mindestbestellmenge Stück	Art.-Nr.
AS 15 11 FT	110	1,5	1	6421326
AS 15 16 FT	160	1,5	1	6421334
AS 15 21 FT	210	1,5	1	6421350
AS 15 31 FT	310	1,5	1	6421385
AS 15 41 FT	410	1,5	1	6421423
AS 15 51 FT	510	1,5	1	6421466
AS 15 61 FT	610	1,5	1	6421490

Der Stielausleger kann beidseitig am I-Stiel befestigt werden. Die notwendige Klemmlasche (Art.-Nr. 6419015) inklusive Schraube und Mutter kann für die Auslegerbreiten 110 - 160 mm einzeln bestellt werden.

Stielausleger in leichter Ausführung zur stufenlosen Befestigung am IS 8-Stiel.

Typ	Maß B mm	Maß H mm
AS 15 11 FT	110	50
AS 15 16 FT	160	55
AS 15 21 FT	210	60
AS 15 31 FT	310	65
AS 15 41 FT	410	70
AS 15 51 FT	510	75
AS 15 61 FT	610	80

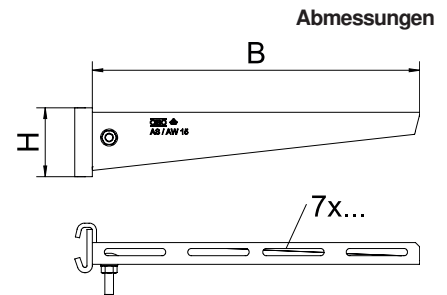

Belastungsdiagramm Ausleger Typ AS 15

- 1 Durchbiegung der Auslegerspitze bei zulässiger Auslegerbelastung
 - 2 Zulässige Auslegerbelastung in kN ohne Mannlast
- Belastungskurve mit Auslegerlängen in mm

Belastungskennwerte Dübel für Wand- und Stielausleger AS15 - Wandbefestigung

Prüfling	Kraft F (SWL)	Breite B
AS 15 11 FT	1,5 kN	110 mm
AS 15 16 FT	1,5 kN	160 mm
AS 15 21 FT	1,5 kN	210 mm
AS 15 31 FT	1,5 kN	310 mm
AS 15 41 FT	1,5 kN	410 mm
AS 15 51 FT	1,5 kN	510 mm
AS 15 61 FT	1,5 kN	610 mm

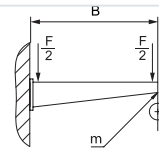

Max. Belastung $F_{ges.}$ = Kabelgewicht + Kabelrinne + Ausleger.
 Die Tragfähigkeitsangaben erhöhen sich um ein Vielfaches beim Einsatz im ungerissenen Beton. Die angegebenen Werte basieren auf Beton der Festigkeitsklasse C20/25. Die Einbaubedingungen der DIBt-Zulassung (Dübel) sind zu beachten! Die Prüfung der Breiten 710 - 1010 mm erfolgte mit der maximalen Trassenbreite (600 mm) und der Belastung auf der Auslegerspitze.

Belastung

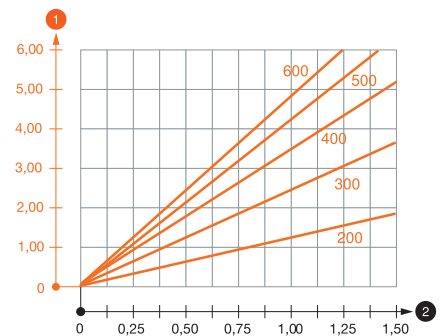

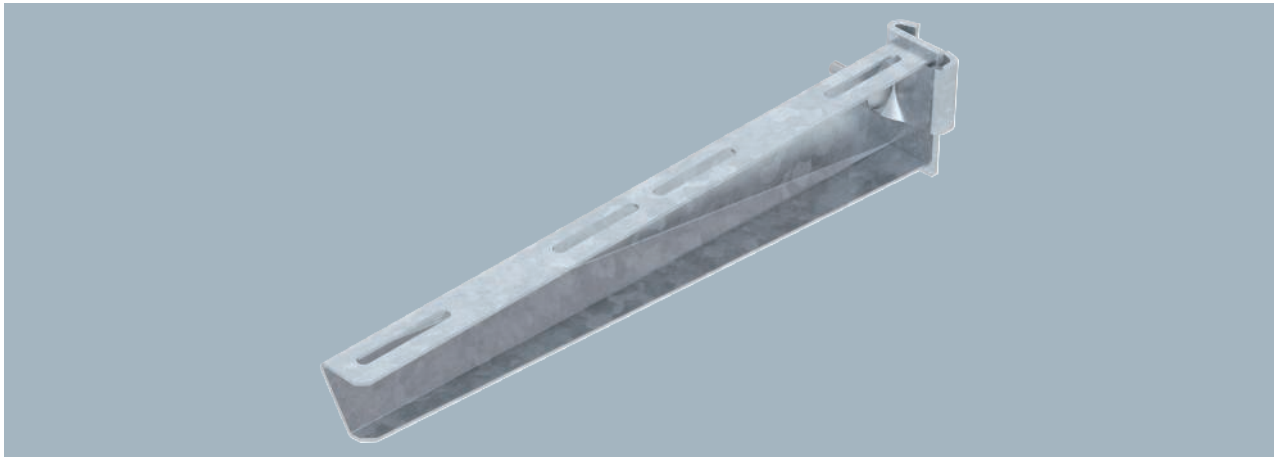

Der Stielausleger kann beidseitig am I-Stiel befestigt werden. Die Klemmlasche einzeln inklusive Schraube, Scheibe und Mutter kann unter der Art.-Nr. 6419007 separat bestellt werden. Stielausleger in mittelschwerer Ausführung zur stufenlosen Befestigung am IS 8-Stiel.

Typ	Breite mm	F in kN	Mindestbestellmenge Stück	Art.-Nr.
AS 30 11 FT	110	3	1	6419370
AS 30 16 FT	160	3	1	6419376
AS 30 21 FT	210	3	1	6419382
AS 30 31 FT	310	3	1	6419388
AS 30 41 FT	410	3	1	6419394
AS 30 51 FT	510	3	1	6419400
AS 30 56 FT	560	3	1	6419406
AS 30 61 FT	610	3	1	6419412
AS 30 71 FT	710	3	1	6419418

Abmessungen

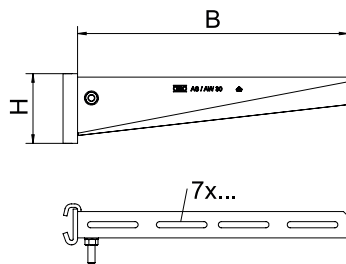

Typ	Maß B mm	Maß H mm
AS 30 11 FT	110	60
AS 30 16 FT	160	65
AS 30 21 FT	210	70
AS 30 31 FT	310	80
AS 30 41 FT	410	80
AS 30 51 FT	510	90
AS 30 56 FT	560	100
AS 30 61 FT	610	100
AS 30 71 FT	710	100

Belastung

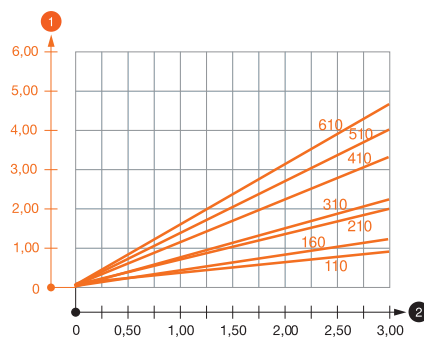

Belastungsdiagramm Ausleger Typ AS 30

- 1 Durchbiegung der Auslegerspitze bei zulässiger Auslegerbelastung
 - 2 Zulässige Auslegerbelastung in kN ohne Mannlast
- Belastungskurve mit Auslegerlängen in mm

Belastungskennwerte Dübel für Stielausleger AS30		
Prüfling	Kraft F (SWL)	Breite B
AS 30 11 FT	3 kN	110 mm
AS 30 16 FT	3 kN	160 mm
AS 30 21 FT	3 kN	210 mm
AS 30 31 FT	3 kN	310 mm
AS 30 41 FT	3 kN	410 mm
AS 30 51 FT	3 kN	510 mm
AS 30 56 FT	3 kN	560 mm
AS 30 61 FT	3 kN	610 mm
AS 30 71 FT	3 kN	710 mm

Max. Belastung F ges. = Kabelgewicht + Kabelrinne + Ausleger.
Die Tragfähigkeitsangaben erhöhen sich um ein Vielfaches beim Einsatz im ungerissenen Beton. Die angegebenen Werte basieren auf Beton der Festigkeitsklasse C20/25. Die Einbaubedingungen der DIBt-Zulassung (Dübel) sind zu beachten! Die Prüfung der Breiten 710 - 1010 mm erfolgte mit der maximalen Trassenbreite (600 mm) und der Belastung auf der Auslegerspitze.

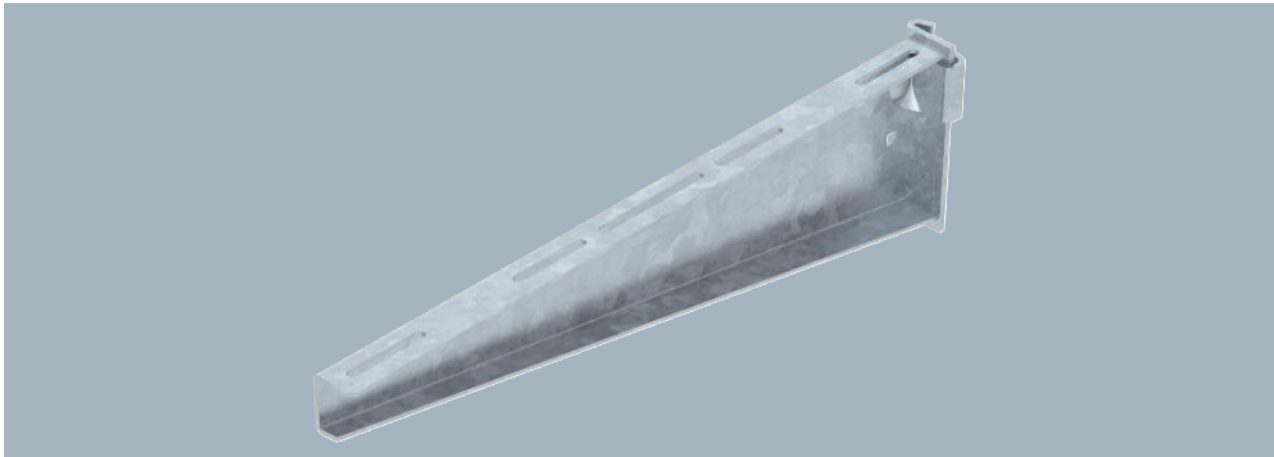

Typ	Breite mm	F in kN	Mindestbestellmenge Stück	Art.-Nr.
AS 55 21 FT	210	5,5	1	6419286
AS 55 31 FT	310	5,5	1	6419292
AS 55 41 FT	410	5,5	1	6419298
AS 55 51 FT	510	5,5	1	6419304
AS 55 56 FT	560	5,5	1	6419310
AS 55 61 FT	610	5,5	1	6419316
AS 55 71 FT	710	5,5	1	6419322
AS 55 81 FT	810	5,5	1	6419328
AS 55 91 FT	910	5,5	1	6419334
AS 55 101 FT	1010	5,5	1	6419340

Der Stielausleger kann beidseitig am I-Stiel befestigt werden. Die Klemmlasche einzeln inklusive Schraube, Scheibe und Mutter kann unter der Art.-Nr. 6419007 separat bestellt werden. Stielausleger in schwerer Ausführung zur stufenlosen Befestigung am IS 8-Stiel.

Typ	Maß B mm	Maß H mm
AS 55 21 FT	210	90
AS 55 31 FT	310	110
AS 55 41 FT	410	130
AS 55 51 FT	510	145
AS 55 56 FT	560	165
AS 55 61 FT	610	165
AS 55 71 FT	710	195
AS 55 81 FT	810	195
AS 55 91 FT	910	215
AS 55 101 FT	1010	230

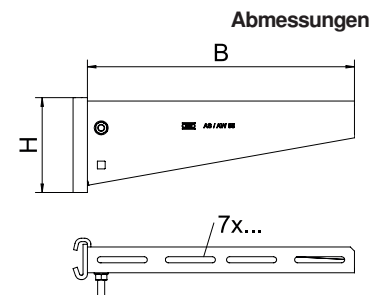

Belastungsdiagramm Ausleger Typ AS 55

- 1 Durchbiegung der Auslegerspitze bei zulässiger Auslegerbelastung
 - 2 Zulässige Auslegerbelastung in kN ohne Mannlast
- Belastungskurve mit Auslegerlängen in mm

Belastungskennwerte Dübel für Stielausleger AS55

Prüfling	Kraft F (SWL)	Breite B
AS 55 21 FT	5,5 kN	210 mm
AS 55 31 FT	5,5 kN	310 mm
AS 55 41 FT	5,5 kN	410 mm
AS 55 51 FT	5,5 kN	510 mm
AS 55 56 FT	5,5 kN	560 mm
AS 55 61 FT	5,5 kN	610 mm
AS 55 71 FT	5,5 kN	710 mm
AS 55 81 FT	5,5 kN	810 mm
AS 55 91 FT	5,5 kN	910 mm
AS 55 101 FT	5,5 kN	1010 mm

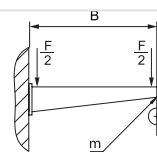

Max. Belastung F ges. = Kabelgewicht + Kabelrinne + Ausleger.
Die Tragfähigkeitsangaben erhöhen sich um ein Vielfaches beim Einsatz im ungerissenen Beton. Die angegebenen Werte basieren auf Beton der Festigkeitsklasse C20/25. Die Einbaubedingungen der DIBt-Zulassung (Dübel) sind zu beachten! Die Prüfung der Breiten 710 - 1010 mm erfolgte mit der maximalen Trassenbreite (600 mm) und der Belastung auf der Auslegerspitze.

Belastung

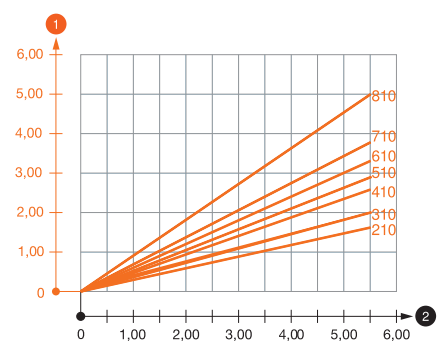



Systembeschreibung

U-Stiele und Ausleger



Die optimal aufeinander abgestimmte U-Stiefamilie besteht aus US 3 (leichtes System), US 5 (mittelschweres System) und US 7 (schweres System). Das U-Stielprogramm zeichnet sich besonders durch seine Vielseitigkeit aus. Die U-Stiele können als Deckenabhängung, Bodenauflagerung oder als Konstruktionsprofile verwendet werden.

Installationsprinzip

U-Stielsystem US 3

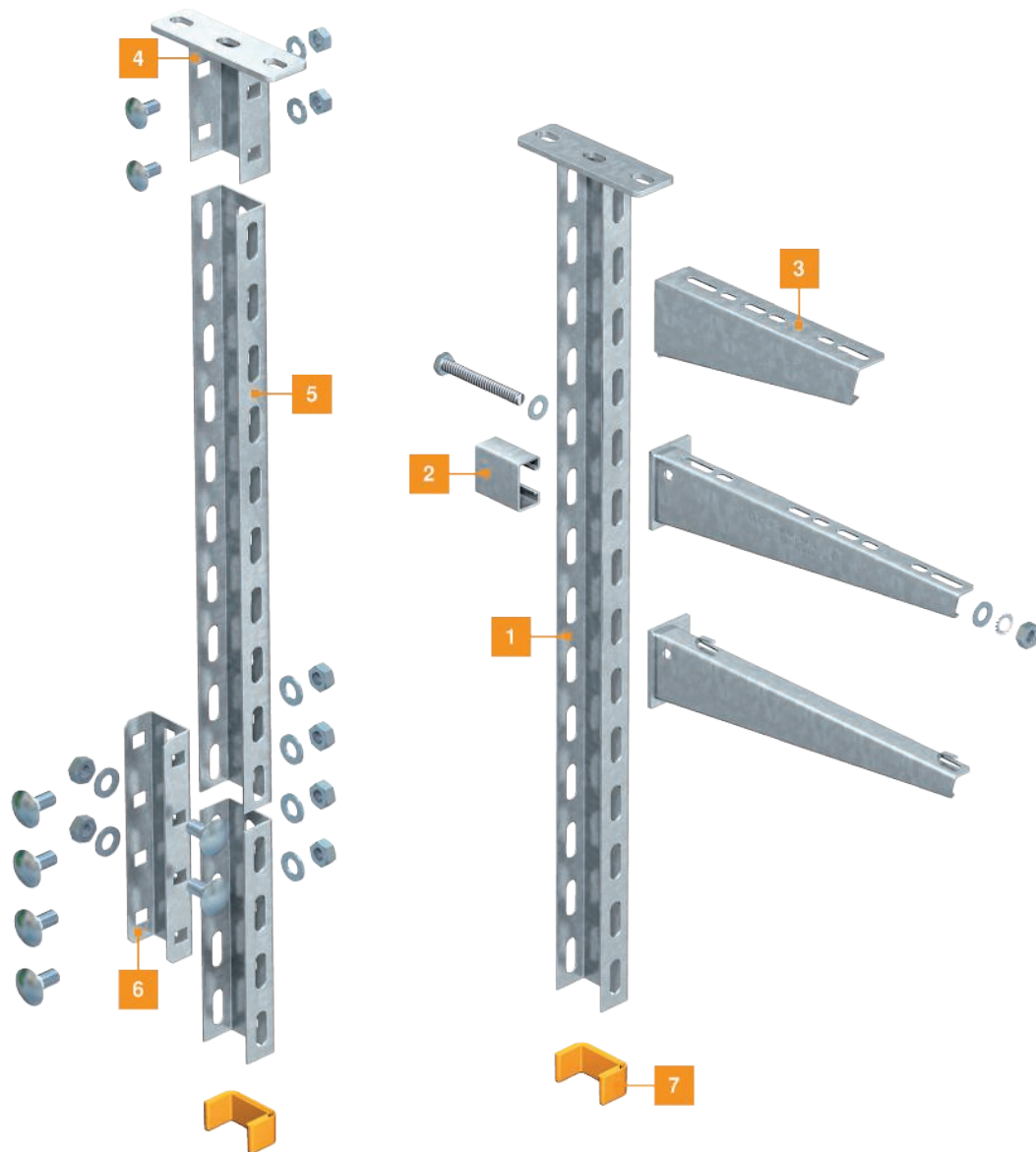

- | | |
|---|-------------------------|
| 1 | US 3-Hängestiel |
| 2 | Distanzstück |
| 3 | Wand- und Stielausleger |
| 4 | Kopfplatte |
| 5 | US 3-Stiel |
| 6 | U-Stielverbinder |
| 7 | Schutzkappe |

Montagehilfe

U-Stiele und Ausleger



Standardmontage Hängestiel mit Wandausleger einseitig ohne Distanzstück
Deckenbefestigung eines Hängestiels mit einseitiger Auslegerbefestigung. Bis einschließlich Breite 300 mm ist teilweise kein Distanzstück erforderlich.



Standardmontage Hängestiel mit Wand- und Stielausleger einseitig mit Distanzstück
Deckenbefestigung eines Hängestiels mit einseitiger Auslegerbefestigung. Ab der Breite 400 mm empfiehlt sich der Einsatz eines Distanzstücks.



Standardmontage Hängestiel mit Wand- und Stielausleger beidseitig
Deckenbefestigung eines Hängestiels mit beidseitiger Auslegermontage.



Deckenmontage
Standardmontage von U-Hängestielen US 3 K, US 5 K und US 7 K an der Decke mit der Befestigung der Wand- und Stielausleger.



Kopfplattenmontage
Montage der Standardkopfplatte an Stiel und Decke. Einsatz mit Distanzstück DSK 25 (US 3), DSK 45 (US 5) oder DSK 61 (US 7).



Adapterkopfplatte, asymmetrisch
Asymmetrische Kopfplatte KA-ASY zur Erhöhung der Tragfähigkeit für die Kombination mit Hängestielen Typ US 7 K und IS 8 K.



Adapterkopfplatte, symmetrisch
Symmetrische Kopfplatte KA-SY zur Erhöhung der Tragfähigkeit für die Kombination mit Hängestielen Typ US 7 K und IS 8 K.



Traverse
Montage von U-Hängestielen US 3 K, US 5 K und US 7 K unter der Decke mit Bolzenankern und Einsatz einer Quertraverse, bestehend aus U-Profil US 3, US 5 oder US 7.

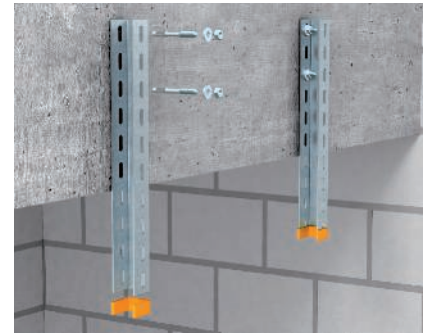

U-Stiel-Wandmontage
Die Montage von U-Stielen an Wänden oder Unterzügen erfolgt mit Bolzenankern direkt durch die Systembohrung im U-Stiel.



U-Stiel-Verbindung

Zur Verbindung von U-Stielen kommen die entsprechenden U-Stielverbinder Typ VUS 3, VUS 5 und VUS 7 zum Einsatz.



Montage Distanzstück

Montage des Distanzstücks DSK 47 bei US 5-Stielen bzw. DSK 45 bei US 7-Stielen in Kombination mit variabler Kopfplatte KU 5 V bzw. KU 7 VQP.



Variable Kopfplatte mit US 3-Profil

Montage der variablen Kopfplatte Typ KU 3 V an US 3-Profil.



Kopfplatte variabel

Befestigung der variablen Kopfplatte KU 5 V an schräger Betondecke mit Bolzenankern und Distanzstück DSK 47.



Kopfplatte variabel

Befestigung der variablen Kopfplatte KU 7 VQP an schräger Betondecke mit Bolzenankern und Distanzstück DSK 45.



Adapterplatte 45°, Betonmontage

Montage der Adapterplatte 45° Typ KA-E 45 an einer Betonwand. Zur zusätzlichen Unterstützung und Realisierung schwieriger Trassenverläufe an Winkeln und Raumecken.



Adapterplatte 45°, Stahlklemmung

Montage der Adapterplatte 45° Typ KA-E 45 an Stahlträger mit Klemmwinkeln oder Spannpratzen. Zur zusätzlichen Unterstützung bei Trassenverläufen an Winkeln und Raumecken.



Direkte Stahlklemmung

Direkte Stahlklemmung eines U-Hängestiels mit Klemmwinkel KWS. Trassenverlauf in Längsrichtung des Stahlträgers.



Stahlklemmung mit C-Profil, Trasse in Längsrichtung

U-Hängestielmontage, geklemmt an Stahlträger mit C-Profil MS 4022 und leichter Spannklauwe TKH-L-25. Trassenverlauf längs zum Stahlträger.



Stahlklemmung mit C-Profil, Trasse in Querrichtung

U-Hängestielmontage, geklemmt an Stahlträger mit C-Profil Typ MS 4022 und leichter Spannklau TKH-L-25. Trassenverlauf quer zum Stahlträger.



Kopfplattenmontage

Montage der Kopfplatte am Beispiel KU 7 AOX zum direkten Anschweißen an Stahlträgern.



Kragträger an Stahl

Mithilfe von Spannklauen des Typs TKS-L-25 können U-Stiele als Kragträger an Stahlträgern verwendet werden. Zur sicheren Funktion sind Distanzstücke DSK einzusetzen.



Typ	Länge mm	Materialstärke mm	Zugbelastung kN	BS	Mindestbestellmenge Stück	Art.-Nr.
US 3 K 20 FT	200	2	5		1	6342351
US 3 K 30 FT	300	2	5		1	6342353
US 3 K 40 FT	400	2	5		1	6342355
US 3 K 50 FT	500	2	5		1	6342357
US 3 K 60 FT	600	2	5		1	6342359
US 3 K 70 FT	700	2	5		1	6342362
US 3 K 80 FT	800	2	5		1	6342364
US 3 K 90 FT	900	2	5		1	6342366
US 3 K 100 FT	1000	2	5		1	6342368
US 3 K 110 FT	1100	2	5		1	6342370
US 3 K 120 FT	1200	2	5		1	6342372

Belastung

Belastungsdiagramm U-Stiel Typ US 3 K

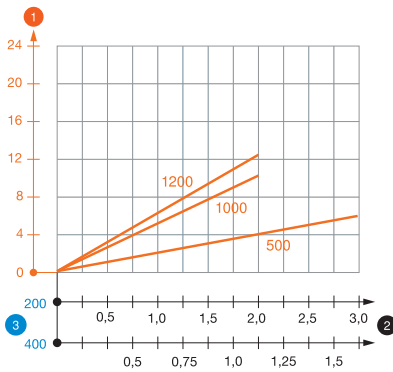

- 1 Durchbiegung des Hängestielendes bei zulässiger Auslegerbelastung
- 2 Zulässige Auslegerbelastung in kN ohne Mannlast
- 3 Auslegerlänge in mm
- Belastungskurve mit Stiehlängen in mm

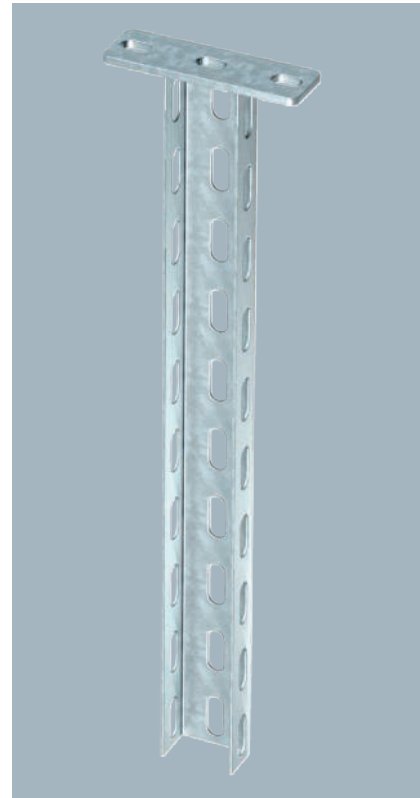

Prüfung des Biegemoments am Stiel mit Ausleger

Prüfung	US 3 K 80	US 3 K 120
Prüfung	AW 15 31	AW 15 31
Verformungsmesspunkt m		
Hebelarm A1	310 mm	310 mm
Hebelarm A2	10 mm	10 mm
Länge L	500 mm	1000 mm
Kraft F	0,947 kN	0,790 kN
Biegemoment M2 (SWL)	180 Nm	150 Nm

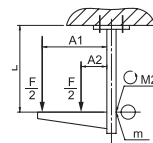

Prüfung des Biegemoments am Stiel mit Ausleger mit Distanzstück

Prüfung	US 3 K 80	US 3 K 120
Prüfung	AW 15 61	AW 15 61
Verformungsmesspunkt m		
Hebelarm A1	610 mm	610 mm
Hebelarm A2	10 mm	10 mm
Länge L	500 mm	1000 mm
Kraft F	0,850 kN	0,850 kN
Biegemoment M2 (SWL)	290 Nm	290 Nm

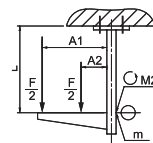

Nach IEC 61537, Kapitel 10.8.2.3, ohne Distanzstück

Belastungskennwerte Dübel für US 3 K-Hängestiel

Dübel Typ	einseitige Belastung				
	Maximale Belastung [kN]				
	Auslegerbreite [mm]				
BZ3 8x75/0-20	110	210	310	410	
BZ3 10x90/0-30	2,18	1,59	1,25	1,02	
	3,05	2,00	1,49	1,18	

Dübel Typ	beidseitige Belastung				
	Maximale Belastung [kN]				
	Auslegerbreite [mm]				
BZ3 8x75/0-20	110	210	310	410	
BZ3 10x90/0-30	4,54	3,78	3,21	2,66	
	7,17	5,96	5,07	4,14	

Max. Belastung F ges. = Kabelgewicht + Kabelrinne + Ausleger + Hängestiel.
 Die Tabellenwerte für beidseitige Belastung berücksichtigen den vorhandenen Achsabstand a = 10 cm.
 Die angegebenen Werte basieren auf gerissenem Beton der Festigkeitsklasse C20/25. Die Einbaubedingungen der ETA-Zulassung (Dübel) sind zu beachten!

Zur Befestigung an waagerechten Betondecken und Stahlträgern. Ab der Auslegerbreite 400mm oder der Montage des Auslegers am Ende des Hängestiels empfiehlt sich der Einsatz des Distanzstücks Typ DSK 25.

Hängestiel (U-Profil) in der Abmessung 50 x 30 mm mit angeschweißter Kopfplatte.

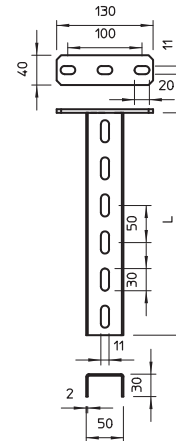

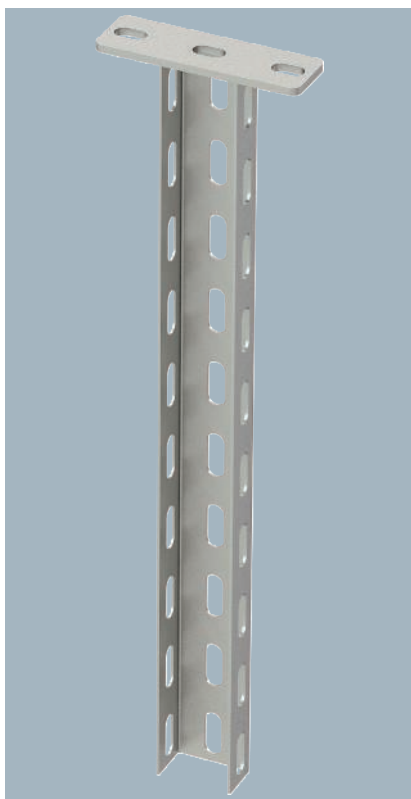

Typ	Länge mm	Materialstärke mm	Zugbelastung kN	Mindestbestellmenge Stück	Art.-Nr.
US 3 K 20 A2	200	2	5	1	6342401
US 3 K 30 A2	300	2	5	1	6342403
US 3 K 40 A2	400	2	5	1	6342405
US 3 K 50 A2	500	2	5	1	6342407
US 3 K 60 A2	600	2	5	1	6342409
US 3 K 70 A2	700	2	5	1	6342411
US 3 K 80 A2	800	2	5	1	6342413
US 3 K 90 A2	900	2	5	1	6342415
US 3 K 100 A2	1000	2	5	1	6342417

Belastung

Belastungsdiagramm U-Stiel Typ US 3 K

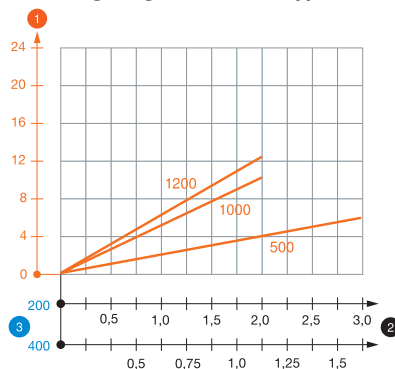

- 1 Durchbiegung des Hängestiendes bei zulässiger Auslegerbelastung
- 2 Zulässige Auslegerbelastung in kN ohne Mannlast
- 3 Auslegerlänge in mm
- Belastungskurve mit Stiellängen in mm

Zur Befestigung an waagerechten Betondecken und Stahlträgern. Ab der Auslegerbreite 400mm oder der Montage des Auslegers am Ende des Hängestiels empfiehlt sich der Einsatz des Distanzstücks Typ DSK 25.

Hängestiel (U-Profil) in der Abmessung 50 x 30 mm mit angeschweißter Kopfplatte.

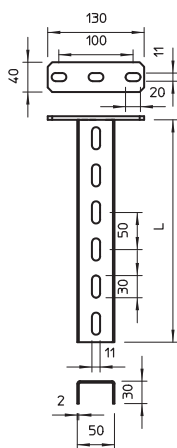

Prüfung des Biegemoments am Stiel mit Ausleger

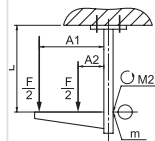

Prüfung	US 3 K 80	US 3 K 120
Verformungsmesspunkt m	AW 15 31	AW 15 31
Hebelarm A1	310 mm	310 mm
Hebelarm A2	10 mm	10 mm
Länge L	500 mm	1000 mm
Kraft F	0,947 kN	0,790 kN
Biegemoment M2 (SWL)	180 Nm	150 Nm

Prüfung des Biegemoments am Stiel mit Ausleger mit Distanzstück

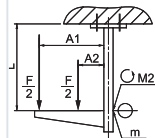

Prüfung	US 3 K 80	US 3 K 120
Verformungsmesspunkt m	AW 15 61	AW 15 61
Hebelarm A1	610 mm	610 mm
Hebelarm A2	10 mm	10 mm
Länge L	500 mm	1000 mm
Kraft F	0,850 kN	0,850 kN
Biegemoment M2 (SWL)	290 Nm	290 Nm

Nach IEC 61537, Kapitel 10.8.2.3, ohne Distanzstück

Belastungskennwerte Dübel für US 3 K Hängestiel

		einseitige Belastung				
		Maximale Belastung [kN]				
		Auslegerbreite [mm]				
Dübel Typ		110	210	310	410	
BZ3 8x75/0-20		2,18	1,59	1,25	1,02	1,02
BZ3 10x90/0-30		3,05	2,00	1,49	1,18	1,18
		beidseitige Belastung				
		Maximale Belastung [kN]				
		Auslegerbreite [mm]				
Dübel Typ		110	210	310	410	
BZ3 8x75/0-20		4,54	3,78	3,21	2,66	2,66
BZ3 10x90/0-30		7,17	5,96	5,07	4,14	4,14

Max. Belastung F ges. = Kabelgewicht + Kabelrinne + Ausleger + Hängestiel.
Die Tabellenwerte für beidseitige Belastung berücksichtigen den vorhandenen Achsabstand a = 10 cm.

Die angegebenen Werte basieren auf gerissenem Beton der Festigkeitsklasse C20/25. Die Einbaubedingungen der ETA-Zulassung (Dübel) sind zu beachten!



Typ	Länge mm	Materialstärke mm	Zugbelastung kN	Mindestbestellmenge Stück	Art.-Nr.
US 3 K 20 A4	200	2	5	1	6342375
US 3 K 30 A4	300	2	5	1	6342530
US 3 K 40 A4	400	2	5	1	6342379
US 3 K 50 A4	500	2	5	1	6342381
US 3 K 60 A4	600	2	5	1	6342389
US 3 K 70 A4	700	2	5	1	6342391
US 3 K 80 A4	800	2	5	1	6342393
US 3 K 90 A4	900	2	5	1	6342395
US 3 K 100 A4	1000	2	5	1	6342397
US 3 K 110 A4	1100	2	5	1	6342396
US 3 K 120 A4	1200	2	5	1	6342398

Belastung

Belastungsdiagramm U-Stiel Typ US 3 K

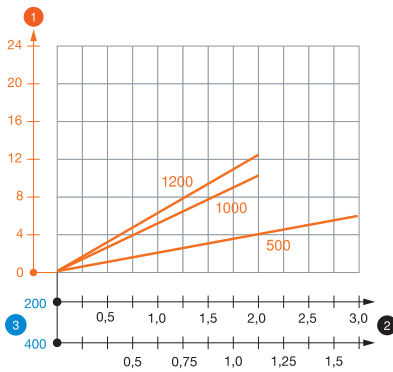

- 1 Durchbiegung des Hängestielsendes bei zulässiger Auslegerbelastung
 - 2 Zulässige Auslegerbelastung in kN ohne Mannlast
 - 3 Auslegerlänge in mm
- Belastungskurve mit Stiehlängen in mm

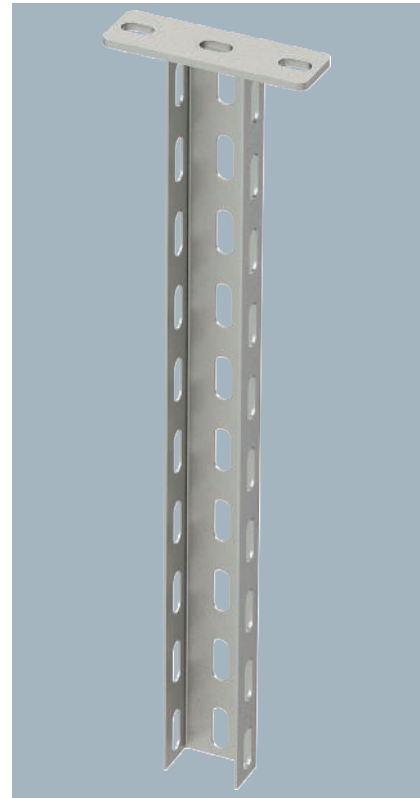

Prüfung des Biegemoments am Stiel mit Ausleger

Prüfung	US 3 K 80	US 3 K 120
Prüfung	AW 15 31	AW 15 31
Verformungsmesspunkt m		
Hebelarm A1	310 mm	310 mm
Hebelarm A2	10 mm	10 mm
Länge L	500 mm	1000 mm
Kraft F	0,947 kN	0,790 kN
Biegemoment M2 (SWL)	180 Nm	150 Nm

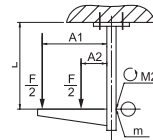

Prüfung des Biegemoments am Stiel mit Ausleger mit Distanzstück

Prüfung	US 3 K 80	US 3 K 120
Prüfung	AW 15 61	AW 15 61
Verformungsmesspunkt m		
Hebelarm A1	610 mm	610 mm
Hebelarm A2	10 mm	10 mm
Länge L	500 mm	1000 mm
Kraft F	0,850 kN	0,850 kN
Biegemoment M2 (SWL)	290 Nm	290 Nm

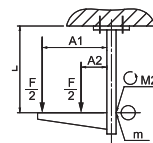

Nach IEC 61537, Kapitel 10.8.2.3, ohne Distanzstück

Belastungskennwerte Dübel für US 3 K Hängestiel

Dübel Typ	einseitige Belastung				
	Maximale Belastung [kN]				
	Auslegerbreite [mm]				
BZ3 8x75/0-20	110	210	310	410	
	2,18	1,59	1,25	1,02	
BZ3 10x90/0-30	3,05	2,00	1,49	1,18	

Dübel Typ	beidseitige Belastung				
	Maximale Belastung [kN]				
	Auslegerbreite [mm]				
BZ3 8x75/0-20	110	210	310	410	
	4,54	3,78	3,21	2,66	
BZ3 10x90/0-30	7,17	5,96	5,07	4,14	

Max. Belastung F ges. = Kabelgewicht + Kabelrinne + Ausleger + Hängestiel.
 Die Tabellenwerte für beidseitige Belastung berücksichtigen den vorhandenen Achsabstand ai = 10 cm.
 Die angegebenen Werte basieren auf gerissenem Beton der Festigkeitsklasse C20/25. Die Einbaubedingungen der ETA-Zulassung (Dübel) sind zu beachten!

Zur Befestigung an waagerechten Betondecken und Stahlträgern. Ab der Auslegerbreite 400mm oder der Montage des Auslegers am Ende des Hängestiels empfiehlt sich der Einsatz Distanzstücks Typ DSK 25.

Hängestiel (U-Profil) in der Abmessung 50 x 30 mm mit angeschweißter Kopfplatte.

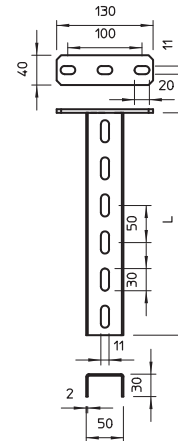

U-Stielverbinder VUS 3

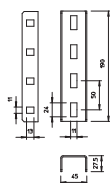
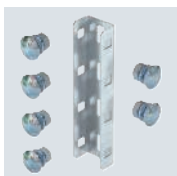

Mindestbestellmenge Stück		Art.-Nr.
Typ		
VUS 3 FT	10	6018513

U-Stielverbinder zur Verbindung von US 3-Stielen.
Inklusive anteiligem Befestigungsmaterial.

U-Stielverbinder VUS 3

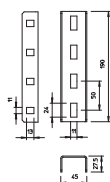

Mindestbestellmenge Stück		Art.-Nr.
Typ		
VUS 3 A2	1	6018517
VUS 3 A4	1	6018520

U-Stielverbinder zur Verbindung von US 3-Stielen.
Inklusive anteiligem Befestigungsmaterial.

Schutzkappe

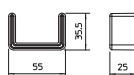

Mindestbestellmenge Stück		Art.-Nr.
Typ	Farbe	
US 3 KS OR	pastellorange	20
		6338458

Schutzkappe für die Endabdeckung von US 3-Stielen.

Distanzstück DSK 25

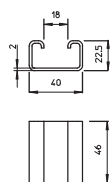

Mindestbestellmenge Stück		Art.-Nr.
Typ		
DSK 25 FT	20	6416446

Distanzstück zum Einsatz in US 3-Stielen. Das Distanzstück erhöht die Stabilität des U-Profiles und verhindert eine Verformung des Stiels beim Anziehen von durchgängigen Sechskantschrauben.

Distanzstück DSK 25

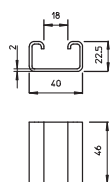

Mindestbestellmenge Stück		Art.-Nr.
Typ		
DSK 25 A2	10	6416448
DSK 25 A4	10	6416450

Distanzstück zum Einsatz in US 3-Stielen. Das Distanzstück erhöht die Stabilität des U-Profiles und verhindert eine Verformung des Stiels beim Anziehen von durchgängigen Sechskantschrauben.

Installationsprinzip

U-Stielsystem US 5

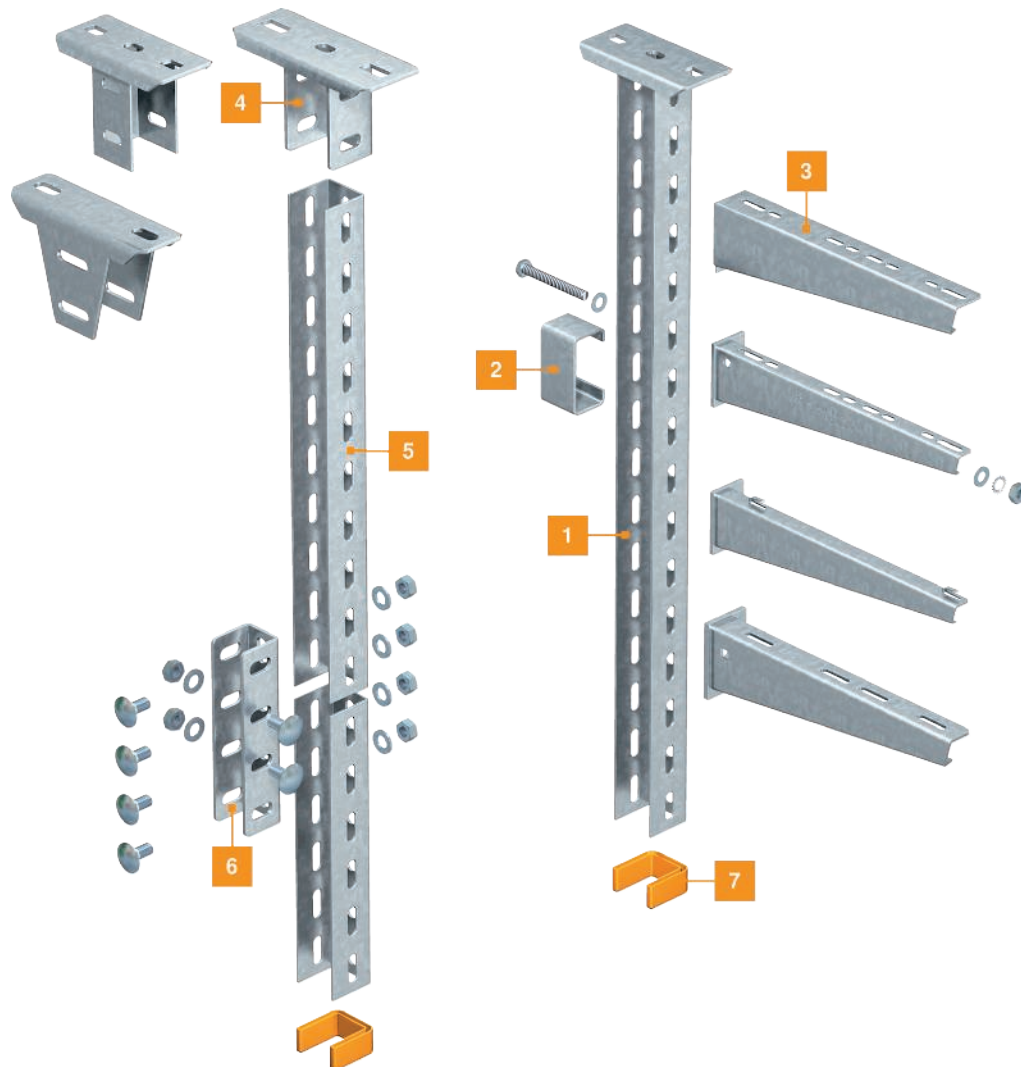

- | | |
|---|-------------------------|
| 1 | US 5-Hängestiel |
| 2 | Distanzstück |
| 3 | Wand- und Stielausleger |
| 4 | Kopfplatte |
| 5 | US 5-Stiel |
| 6 | U-Stielverbinder |
| 7 | Schutzkappe |



Typ	Länge mm	Materialstärke mm	Zugbelastung kN	BS	Mindestbestellmenge Stück	Art.-Nr.
US 5 K 20 FT	200	2,5	10		1	6341527
US 5 K 30 FT	300	2,5	10		1	6341535
US 5 K 40 FT	400	2,5	10		1	6341543
US 5 K 50 FT	500	2,5	10		1	6341551
US 5 K 60 FT	600	2,5	10		1	6341578
US 5 K 70 FT	700	2,5	10		1	6341586
US 5 K 80 FT	800	2,5	10		1	6341594
US 5 K 90 FT	900	2,5	10		1	6341608
US 5 K 100 FT	1000	2,5	10		1	6341616
US 5 K 110 FT	1100	2,5	10		1	6341624
US 5 K 120 FT	1200	2,5	10		1	6341632

Belastung

Belastungsdiagramm U-Stiel Typ US 5 K

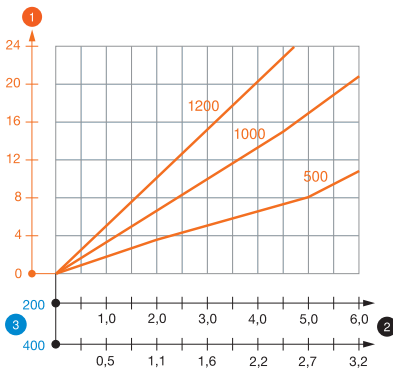

- 1 Durchbiegung des Hängestielendes bei zulässiger Auslegerbelastung
 - 2 Zulässige Auslegerbelastung in kN ohne Mannlast
 - 3 Auslegerlänge in mm
- Belastungskurve mit Stiehlängen in mm

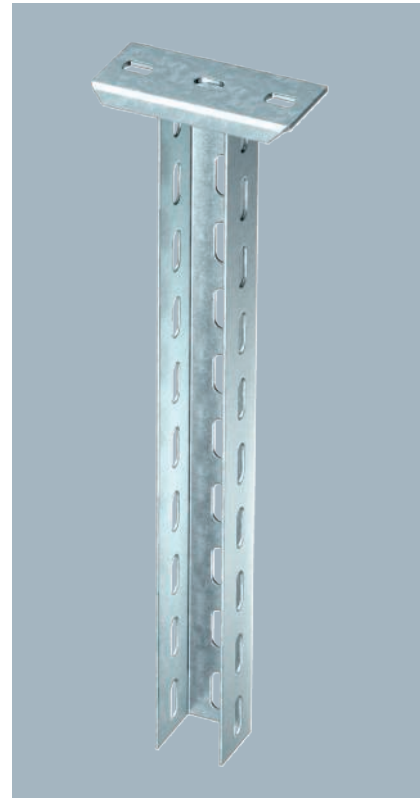

Prüfung des Biegemoments am Stiel mit Ausleger

Prüfling	US 5 K 80	US 5 K 120
Verformungsmesspunkt m	AW 30 31 FT	AW 30 31 FT
Hebelarm A1	310 mm	310 mm
Hebelarm A2	10 mm	10 mm
Länge L	500 mm	1000 mm
Kraft F	1,253 kN	1,358 kN
Biegemoment M2 (SWL)	240 Nm	260 Nm

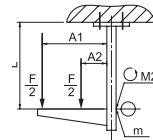

Prüfung des Biegemoments am Stiel mit Ausleger mit Distanzstück

Prüfling	US 5 K 80	US 5 K 120
Verformungsmesspunkt m	AW 30 71 FT	AW 30 71 FT
Hebelarm A1	710 mm	710 mm
Hebelarm A2	10 mm	10 mm
Länge L	500 mm	1000 mm
Kraft F	1,272 kN	1,094 kN
Biegemoment M2 (SWL)	500 Nm	430 Nm

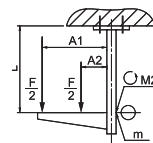

Nach IEC 61537, Kapitel 10.8.2.3

Zur Befestigung an waagerechten Betondecken und Stahlträgern. Ab der Auslegerbreite 400mm oder der Montage des Auslegers am Ende des Hängestiels empfiehlt sich der Einsatz des Distanzstücks Typ DSK 45.

Hängestiel (U-Profil) in der Abmessung 50 x 50 mm mit angeschweißter Kopfplatte.

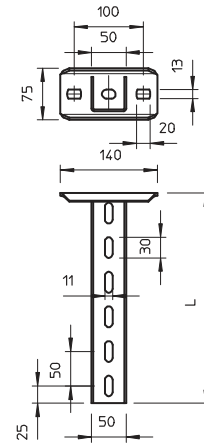

Belastungskennwerte Dübel für US 5 K-Hängestiel

Dübel Typ	einseitige Belastung			
	Maximale Belastung [kN]			
	Auslegerbreite [mm]			
BZ3 10x90/0-30	4,31	3,18	2,51	2,06
BZ3 12x110/0-35	5,82	4,29	3,39	2,77

Dübel Typ	beidseitige Belastung					
	Maximale Belastung [kN]					
	Auslegerbreite [mm]					
BZ3 10x90/0-30	8,56	7,24	6,20	5,17	4,58	4,12
BZ3 12x110/0-35	11,58	9,79	8,38	6,99	6,19	5,57

Max. Belastung F ges. = Kabelgewicht + Kabelrinne + Ausleger + Hängestiel.
 Die Tabellenwerte für beidseitige Belastung berücksichtigen den vorhandenen Achsabstand a = 10 cm.
 Die angegebenen Werte basieren auf gerissenem Beton der Festigkeitsklasse C20/25. Die Einbaubedingungen der ETA-Zulassung (Dübel) sind zu beachten!

US 5-Hängestiel

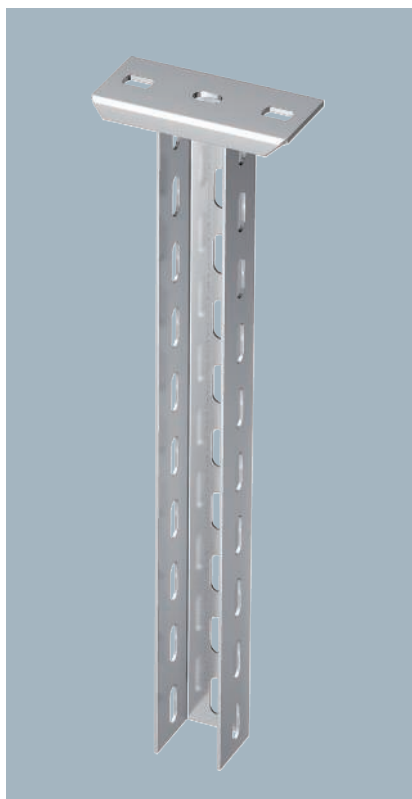

Zur Befestigung an waagerechten Betondecken und Stahlträgern. Ab der Auslegerbreite 400mm oder der Montage des Auslegers am Ende des Hängestiels empfiehlt sich der Einsatz des Distanzstücks Typ DSK 45.

Hängestiel (U-Profil) mit angeschweißter Kopfplatte.

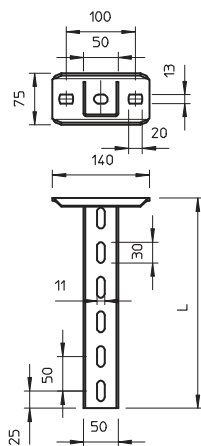

Typ	Länge mm	Materialstärke mm	Zugbelastung kN	Mindestbestellmenge Stück	Art.-Nr.
US 5 K 20 A2	200	2,5	10	1	6341358
US 5 K 30 A2	300	2,5	10	1	6341362
US 5 K 40 A2	400	2,5	10	1	6341366
US 5 K 50 A2	500	2,5	10	1	6341370
US 5 K 60 A2	600	2,5	10	1	6341374
US 5 K 70 A2	700	2,5	10	1	6341378
US 5 K 80 A2	800	2,5	10	1	6341382
US 5 K 90 A2	900	2,5	10	1	6341386
US 5 K 100 A2	1000	2,5	10	1	6341390
US 5 K 110 A2	1100	2,5	10	1	6341394
US 5 K 120 A2	1200	2,5	10	1	6341398

Belastung

Belastungsdiagramm U-Stiel Typ US 5 K VA

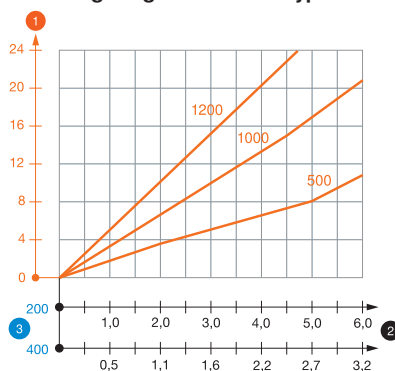

- 1 Durchbiegung des Hängestielsendes bei zulässiger Auslegerbelastung
 - 2 Zulässige Auslegerbelastung in kN ohne Mannlast
 - 3 Auslegerlänge in mm
- Belastungskurve mit Stiellängen in mm

Prüfung des Biegemoments am Stiel mit Ausleger

Prüfung	US 5 K 80	US 5 K 120
Verformungsmesspunkt m	AW 30 31	AW 30 31
Hebelarm A1	310 mm	310 mm
Hebelarm A2	10 mm	10 mm
Länge L	500 mm	1000 mm
Kraft F	1,253 kN	1,358 kN
Biegemoment M2 (SWL)	240 Nm	260 Nm

Prüfung des Biegemoments am Stiel mit Ausleger mit Distanzstück

Prüfung	US 5 K 80	US 5 K 120
Verformungsmesspunkt m	AW 30 71	AW 30 71
Hebelarm A1	710 mm	710 mm
Hebelarm A2	10 mm	10 mm
Länge L	500 mm	1000 mm
Kraft F	1,272 kN	1,094 kN
Biegemoment M2 (SWL)	500 Nm	430 Nm

Nach IEC 61537, Kapitel 10.8.2.3

Belastungskennwerte Dübel für US 5 K-Hängestiel

Dübel Typ	einseitige Belastung			
	Maximale Belastung [kN]			
	Auslegerbreite [mm]			
	110	210	310	410
BZ3 10x90/0-30	4,31	3,18	2,51	2,06
BZ3 12x110/0-35	5,82	4,29	3,39	2,77

Dübel Typ	beidseitige Belastung					
	Maximale Belastung [kN]					
	Auslegerbreite [mm]					
	110	210	310	410	510	610
BZ3 10x90/0-30	8,56	7,24	6,20	5,17	4,58	4,12
BZ3 12x110/0-35	11,58	9,79	8,38	6,99	6,19	5,57

Max. Belastung F ges. = Kabelgewicht + Kabelrinne + Ausleger + Hängestiel.
 Die Tabellenwerte für beidseitige Belastung berücksichtigen den vorhandenen Achsabstand ai = 10 cm.
 Die angegebenen Werte basieren auf gerissenem Beton der Festigkeitsklasse C20/25. Die Einbaubedingungen der ETA-Zulassung (Dübel) sind zu beachten!



Typ	Länge mm	Materialstärke mm	Zugbelastung kN	Mindestbestellmenge Stück	Art.-Nr.
US 5 K 20 A4	200	2,5	10	1	6341209
US 5 K 30 A4	300	2,5	10	1	6341213
US 5 K 40 A4	400	2,5	10	1	6341217
US 5 K 50 A4	500	2,5	10	1	6341221
US 5 K 60 A4	600	2,5	10	1	6341225
US 5 K 70 A4	700	2,5	10	1	6341228
US 5 K 80 A4	800	2,5	10	1	6341233
US 5 K 90 A4	900	2,5	10	1	6341237
US 5 K 100 A4	1000	2,5	10	1	6341241
US 5 K 110 A4	1100	2,5	10	1	6341245
US 5 K 120 A4	1200	2,5	10	1	6341249

Belastung

Belastungsdiagramm U-Stiel Typ US 5 K VA

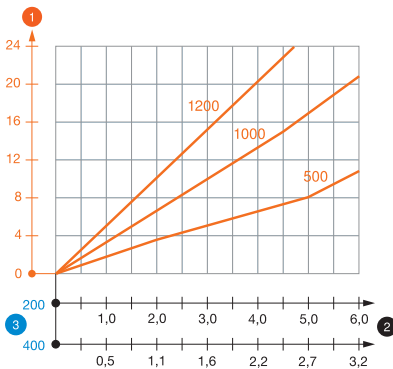

- 1 Durchbiegung des Hängestiels bei zulässiger Auslegerbelastung
 - 2 Zulässige Auslegerbelastung in kN ohne Mannlast
 - 3 Auslegerlänge in mm
- Belastungskurve mit Stiehlängen in mm

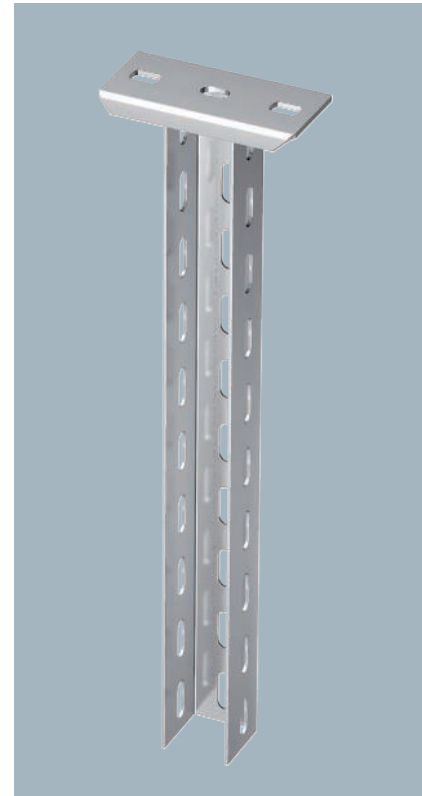

Prüfung des Biegemoments am Stiel mit Ausleger

Prüfling	US 5 K 80	US 5 K 120
Verformungsmesspunkt m	AW 30 31	AW 30 31
Hebelarm A1	310 mm	310 mm
Hebelarm A2	10 mm	10 mm
Länge L	500 mm	1000 mm
Kraft F	1,253 kN	1,358 kN
Biegemoment M2 (SWL)	240 Nm	260 Nm

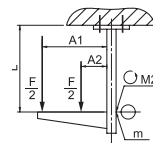

Prüfung des Biegemoments am Stiel mit Ausleger mit Distanzstück

Prüfling	US 5 K 80	US 5 K 120
Verformungsmesspunkt m	AW 30 71	AW 30 71
Hebelarm A1	710 mm	710 mm
Hebelarm A2	10 mm	10 mm
Länge L	500 mm	1000 mm
Kraft F	1,272 kN	1,094 kN
Biegemoment M2 (SWL)	500 Nm	430 Nm

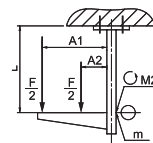

Nach IEC 61537, Kapitel 10.8.2.3

Belastungskennwerte Dübel für US 5 K-Hängestiel

Dübel Typ	einseitige Belastung			
	Maximale Belastung [kN]			
	Auslegerbreite [mm]			
BZ3 10x90/0-30	4,31	3,18	2,51	2,06
BZ3 12x110/0-35	5,82	4,29	3,39	2,77

Dübel Typ	beidseitige Belastung					
	Maximale Belastung [kN]					
	Auslegerbreite [mm]					
BZ3 10x90/0-30	8,56	7,24	6,20	5,17	4,58	4,12
BZ3 12x110/0-35	11,58	9,79	8,38	6,99	6,19	5,57

Max. Belastung F ges. = Kabelgewicht + Kabelrinne + Ausleger + Hängestiel.
 Die Tabellenwerte für beidseitige Belastung berücksichtigen den vorhandenen Achsabstand $a = 10$ cm.
 Die angegebenen Werte basieren auf gerissenem Beton der Festigkeitsklasse C20/25. Die Einbaubedingungen der ETA-Zulassung (Dübel) sind zu beachten!

Zur Befestigung an waagerechten Betondecken und Stahlträgern. Ab der Auslegerbreite 400mm oder der Montage des Auslegers am Ende des Hängestiels empfiehlt sich der Einsatz des Distanzstücks Typ DSK 45.

Hängestiel (U-Profil) mit angeschweißter Kopfplatte.

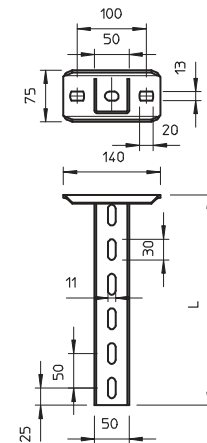

U-Stielverbinder VUS 5

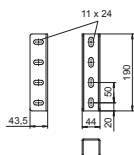

Mindestbestellmenge Stück		Art.-Nr.
Typ	VUS 5 FT 10	6018505

U-Stielverbinder zur Verbindung von US 5-Stielen.
Inklusive intelligentem Befestigungsmaterial.

U-Stielverbinder VUS 5

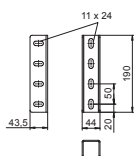

Mindestbestellmenge Stück		Art.-Nr.
Typ	VUS 5 A4 1	6018509

U-Stielverbinder zur Verbindung von US 5-Stielen.
Inklusive intelligentem Befestigungsmaterial.

Schutzkappe

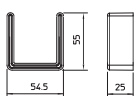

Mindestbestellmenge Stück		Art.-Nr.
Typ	US 5 KS OR Farbe pastellorange 20	6338462

Schutzkappe für die Endabdeckung von US 5-Stielen.

Distanzstück DSK 45

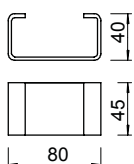

Mindestbestellmenge Stück		Art.-Nr.
Typ	DSK 45 FT 20	6416500

Das Distanzstück wird zur Vergrößerung der Stabilität immer eingesetzt, damit der Stiel beim Anziehen des Auslegers mit durchgängigen Sechskantschrauben nicht verformt wird.
Distanzstück zum Einsatz in US 5-Stiel oder in die Kopfplatte Typ KU 7 VQP.

Distanzstück DSK 47

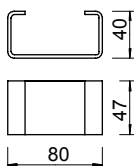

Mindestbestellmenge Stück		Art.-Nr.
Typ	DSK 47 FT 20	6416504

Das Distanzstück wird zur Vergrößerung der Stabilität immer eingesetzt, damit beim Anziehen der durchgängigen Sechskantschrauben die Kopfplatte nicht verformt wird.
Distanzstück zum Einsatz in Kopfplatte Typ KU 5 V.

A2 A4 2B



Typ	Mindestbestellmenge	Stück	Art.-Nr.
DSK 45 A2	10		6416489
DSK 45 A4	10		6416462

Das Distanzstück wird zur Vergrößerung der Stabilität immer eingesetzt, damit der Stiel beim Anziehen des Auslegers mit durchgängigen Sechskantschrauben nicht verformt wird.

Distanzstück zum Einsatz in US 5-Stiele.

Distanzstück DSK 45

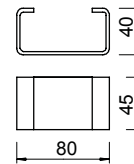

A2 A4 2B



Typ	Mindestbestellmenge	Stück	Art.-Nr.
DSK 47 A2	10		6416507
DSK 47 A4	10		6416511

Das Distanzstück wird zur Vergrößerung der Stabilität immer eingesetzt, damit beim Anziehen der durchgängigen Sechskantschrauben die Kopfplatte nicht verformt wird.

Distanzstück zum Einsatz in Kopfplatte Typ KU 5 V.

Distanzstück DSK 47

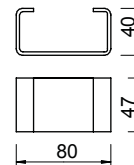

St FT



Typ	Mindestbestellmenge	Stück	Art.-Nr.
KUS 5 FT	1		6348904

Bei der Montage der Kopfplatte bitte das Distanzstück Typ DSK 45 einsetzen!
Kopfplatte für die Montage an US 5-Stiel.

Kopfplatte US 5

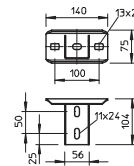

St FT



Typ	Mindestbestellmenge	Stück	Art.-Nr.
KUS 5 NOK FT	1		6348939

Kopfplatte mit 90° gedrehter U-Stielaufnahme.
Bei der Montage der Kopfplatte bitte das Distanzstück Typ DSK 45 einsetzen!

Kopfplatte US 5 NOK

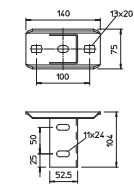

A2 2B



Typ	Mindestbestellmenge	Stück	Art.-Nr.
KUS 5 NOK A2	1		6348947

Bei der Montage der Kopfplatte bitte das Distanzstück Typ DSK 45 einsetzen!
Kopfplatte mit 90° gedrehter U-Stielaufnahme.

Kopfplatte US 5 NOK

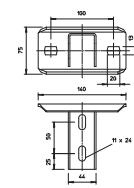

Kopfplatte, variabel KU 5

St FT
CE

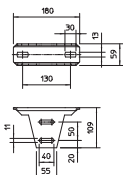

Mindestbestellmenge Stück		Art.-Nr.
Typ		
KU 5 V FT	1	6348920

Bei der Montage der Kopfplatte wird zur Stabilisierung das Distanzstück Typ DSK 47 eingesetzt. Die maximale Winkeleinstellung beträgt einseitig ca. 30°.
Variable Kopfplatte für die Montage an US 5-Stiel.

Kopfplatte, variabel KU5

A2 2B
CE USS

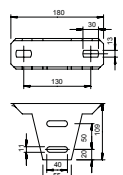

Mindestbestellmenge Stück		Art.-Nr.
Typ		
KU 5 V A2	1	6348925

Bei der Montage der Kopfplatte wird das Distanzstück Typ DSK 47 eingesetzt.
Variable Kopfplatte für die Montage an US 5-Stiel.

Befestigungswinkel für US 3-/US 5-Stiel

St FT
CE UK CA

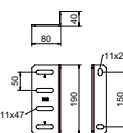

Mindestbestellmenge Stück		Art.-Nr.
Typ		
BW US 3/5 FT	5	6019534

Passend für U-Stiel Typ US 3 und US 5.
Befestigungswinkel zur Erstellung individueller Tragkonstruktionen mit U-Stielen.

Installationsprinzip

U-Stielsystem US 7

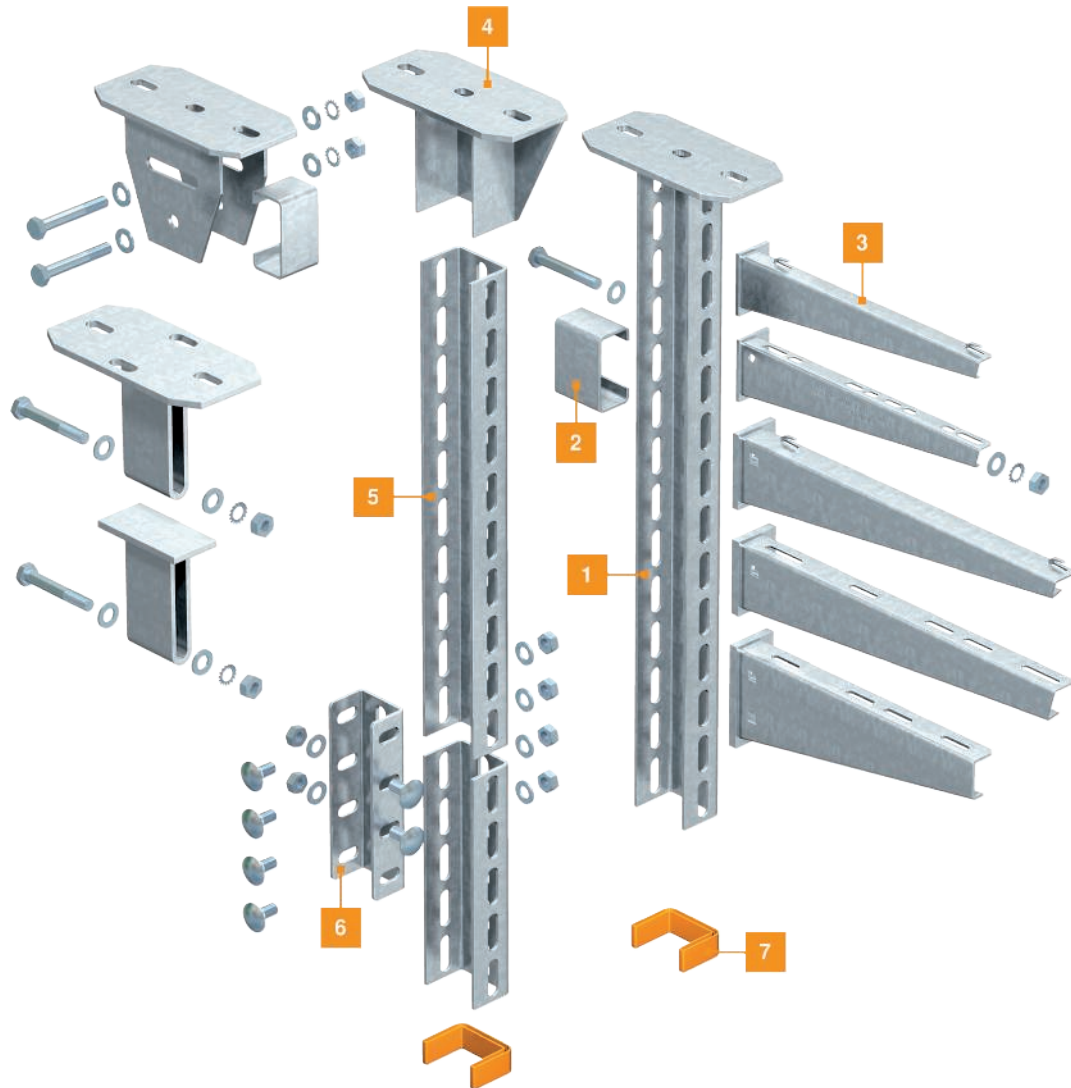

- | | |
|---|-------------------------|
| 1 | US 7-Hängestiel |
| 2 | Distanzstück |
| 3 | Wand- und Stielausleger |
| 4 | Kopfplatte |
| 5 | US 7-Stiel |
| 6 | U-Stielverbinder |
| 7 | Schutzkappe |

US 7-Hängestiel



Zur Befestigung an waagerechten Betondecken und Stahlträgern. Ab der Auslegerbreite 400mm oder der Montage des Auslegers am Ende des Hängestiels empfiehlt sich der Einsatz des Distanzstücks Typ DSK 61.

Hängestiel (U-Profil) in der Abmessung 70 x 50 mm mit angeschweißter Kopfplatte.

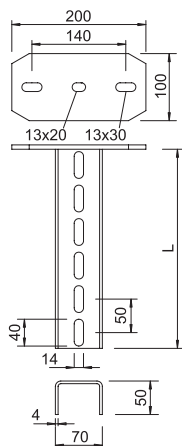

Typ	Länge mm	Materialstärke mm	Zugbelastung kN	Mindestbestellmenge Stück	Art.-Nr.
US 7 K 20 FT	200	4	11	1	6339018
US 7 K 30 FT	300	4	11	1	6339034
US 7 K 40 FT	400	4	11	1	6339050
US 7 K 50 FT	500	4	11	1	6339077
US 7 K 60 FT	600	4	11	1	6339093
US 7 K 70 FT	700	4	11	1	6339115
US 7 K 80 FT	800	4	11	1	6339131
US 7 K 90 FT	900	4	11	1	6339166
US 7 K 100 FT	1000	4	11	1	6339182
US 7 K 110 FT	1100	4	11	1	6339190
US 7 K 120 FT	1200	4	11	1	6339204
US 7 K 130 FT	1300	4	11	1	6339212
US 7 K 140 FT	1400	4	11	1	6339220
US 7 K 150 FT	1500	4	11	1	6339239
US 7 K 160 FT	1600	4	11	1	6339247
US 7 K 170 FT	1700	4	11	1	6339255
US 7 K 180 FT	1800	4	11	1	6339263
US 7 K 190 FT	1900	4	11	1	6339271
US 7 K 200 FT	2000	4	11	1	6339298

Belastung

Prüfung des Biegemoments an der Deckenplatte	
Prüfung	US 7 K 80
Verformungsmesspunkt m	
Länge L	800 mm
Kraft F	2,250 kN
Biegemoment M1 (SWL)	1800 Nm

Nach IEC 61537, Kapitel 10.8.2.1

Prüfung der Zugfestigkeit	
Prüfung	US 7 K 80
Verformungsmesspunkt m	
Kraft F (SWL)	45 kN

Nach IEC 61537, Kapitel 10.8.2.2

Prüfung des Biegemoments am Stiel mit Ausleger			
Prüfung	US 7 K 80	US 7 K 120	US 7 K 170
	AW 30 31 FT	AW 30 31	AW 30 31
Verformungsmesspunkt m			
Hebelarm A1	310 mm	310 mm	310 mm
Hebelarm A2	10 mm	10 mm	10 mm
Länge L	500 mm	1000 mm	1500 mm
Kraft F	2,169 kN	2,169 kN	1,985 kN
Biegemoment M2 (SWL)	437 Nm	437 Nm	400 Nm

Prüfung des Biegemoments am Stiel mit Ausleger mit Distanzstück			
Prüfung	US 7 K 80	US 7 K 120	US 7 K 170
	AW 55 81 FT	AW 55 81 FT	AW 55 81 FT
Verformungsmesspunkt m			
Hebelarm A1	810 mm	810 mm	810 mm
Hebelarm A2	10 mm	10 mm	10 mm
Länge L	500 mm	1000 mm	1500 mm
Kraft F	3,348 kN	2,659 kN	2,079 kN
Biegemoment M2 (SWL)	1530 Nm	1530 Nm	1530 Nm

Nach IEC 61537, Kapitel 10.8.2.3



Typ	Länge mm	Materialstärke mm	Zugbelastung kN	Mindestbestellmenge Stück	Art.-Nr.
US 7 K 20 A2	200	4	11	1	6338607
US 7 K 30 A2	300	4	11	1	6338615
US 7 K 40 A2	400	4	11	1	6338623
US 7 K 50 A2	500	4	11	1	6338631
US 7 K 60 A2	600	4	11	1	6338658
US 7 K 70 A2	700	4	11	1	6338666
US 7 K 80 A2	800	4	11	1	6338674
US 7 K 90 A2	900	4	11	1	6338682
US 7 K 100 A2	1000	4	11	1	6338690
US 7 K 110 A2	1100	4	11	1	6338704
US 7 K 120 A2	1200	4	11	1	6338712
US 7 K 140 A2	1400	4	11	1	6338739
US 7 K 150 A2	1500	4	11	1	6338747
US 7 K 200 A2	2000	4	11	1	6338801

Belastung

Belastungsdiagramm U-Stiel Typ US 7 K VA

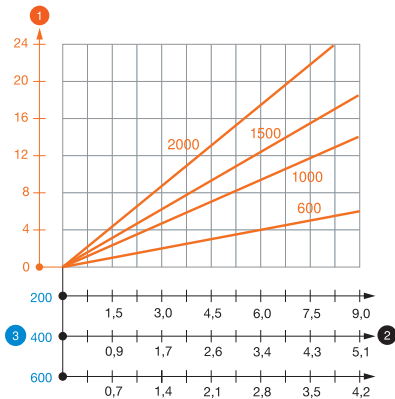

- 1 Durchbiegung des Hängestielendes bei zulässiger Auslegerbelastung
- 2 Zulässige Auslegerbelastung in kN ohne Mannlast
- 3 Auslegerlänge in mm
- Belastungskurve mit Stielängen in mm

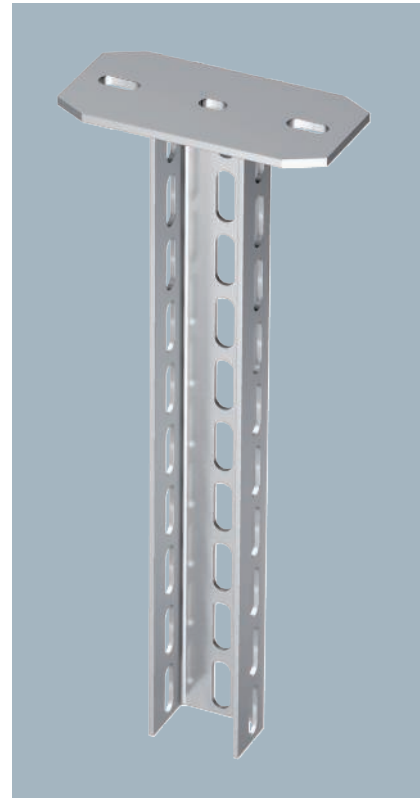

Zur Befestigung an waagerechten Betondecken und Stahlträgern. Ab der Auslegerbreite 400mm oder der Montage des Auslegers am Ende des Hängestiels empfiehlt sich der Einsatz des Distanzstücks Typ DSK 61.

Hängestiel (U-Profil) mit angeschweißter Kopfplatte.

Prüfung des Biegemoments am Stiel mit Ausleger

Prüfling	US 7 K 80 AW 30 31	US 7 K 120 AW 30 31	US 7 K 170 AW 30 31
Verformungsmesspunkt m			
Hebelarm A1	310 mm	310 mm	310 mm
Hebelarm A2	10 mm	10 mm	10 mm
Länge L	500 mm	1000 mm	1500 mm
Kraft F	2,169 kN	2,169 kN	1,985 kN
Biegemoment M2 (SWL)	437 Nm	437 Nm	400 Nm

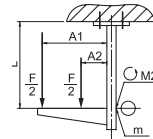

Prüfung des Biegemoments am Stiel mit Ausleger mit Distanzstück

Prüfling	US 7 K 80 AW 55 81	US 7 K 120 AW 55 81	US 7 K 170 AW 55 81
Verformungsmesspunkt m			
Hebelarm A1	810 mm	810 mm	810 mm
Hebelarm A2	10 mm	10 mm	10 mm
Länge L	500 mm	1000 mm	1500 mm
Kraft F	3,348 kN	2,659 kN	2,079 kN
Biegemoment M2 (SWL)	1530 Nm	1530 Nm	1530 Nm

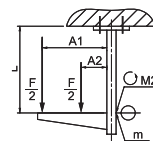

Nach IEC 61537, Kapitel 10.8.2.3

Belastungskennwerte Dübel für U-Stiel Typ US 7 K

Dübel Typ	einseitige Belastung					
	Maximale Belastung [kN]					
	Auslegerbreite [mm]					
	110	210	310	410	510	610
BZ3 10x90/0-30	3,97	3,03	2,44	2,04	1,76	1,54
BZ3 12x110/0-35	5,16	3,90	3,15	2,64	2,27	1,99

Dübel Typ	beidseitige Belastung					
	Maximale Belastung [kN]					
	Auslegerbreite [mm]					
	110	210	310	410	510	610
BZ3 10x90/0-30	6,95	6,00	5,27	4,53	4,10	3,73
BZ3 12x110/0-35	9,40	8,11	7,12	6,13	5,54	5,05

Max. Belastung F ges. = Kabelgewicht + Kabelrinne + Ausleger + Hängestiel.

Die Tabellenwerte für beidseitige Belastung berücksichtigen den vorhandenen Achsabstand ai = 10 cm.

Die angegebenen Werte basieren auf gerissenem Beton der Festigkeitsklasse C20/25. Die Einbaubedingungen der ETA-Zulassung (Dübel) sind zu beachten!

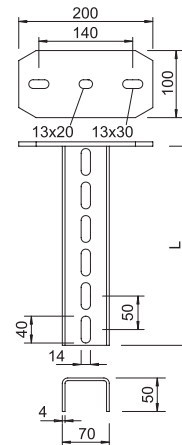

US 7-Hängestiel

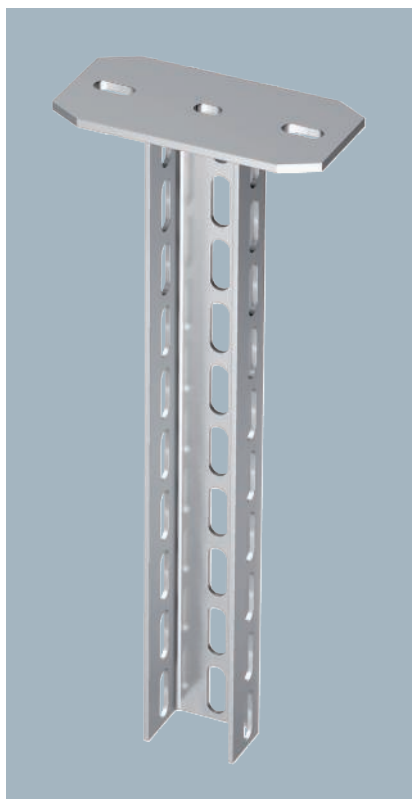

Zur Befestigung an waagerechten Betondecken und Stahlträgern. Ab der Auslegerbreite 400mm oder der Montage des Auslegers am Ende des Hängestiels empfiehlt sich der Einsatz des Distanzstücks Typ DSK 61.
Hängestiel (U-Profil) mit angeschweißter Kopfplatte.

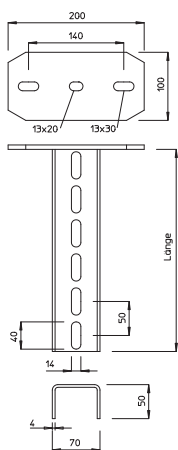

Typ	Länge mm	Materialstärke mm	Zugbelastung kN	Mindestbestellmenge Stück	Art.-Nr.
US 7 K 100 A4	1000	4	11	1	6338872
US 7 K 200 A4	2000	4	11	1	6338881

Belastung

Belastungsdiagramm U-Stiel Typ US 7 K VA

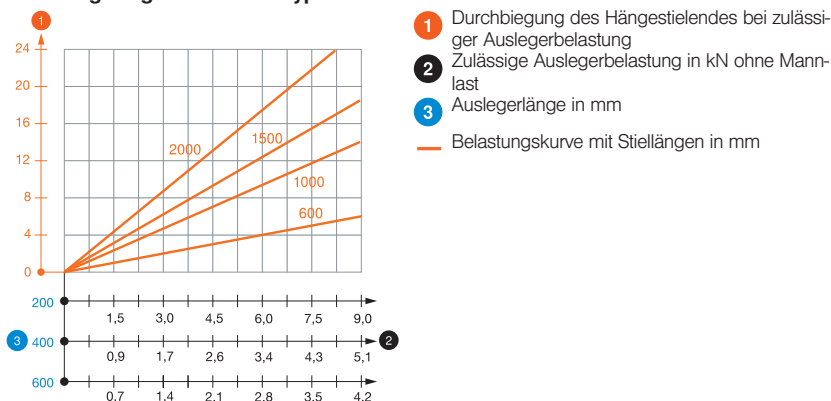

Prüfung des Biegemoments am Stiel mit Ausleger

Prüfung	US 7 K 80	US 7 K 120	US 7 K 170
Verformungsmesspunkt m	AW 30 31	AW 30 31	AW 30 31
Hebelarm A1	310 mm	310 mm	310 mm
Hebelarm A2	10 mm	10 mm	10 mm
Länge L	500 mm	1000 mm	1500 mm
Kraft F	2,169 kN	2,169 kN	1,985 kN
Biegemoment M2 (SWL)	437 Nm	437 Nm	400 Nm

Prüfung des Biegemoments am Stiel mit Ausleger mit Distanzstück

Prüfung	US 7 K 80	US 7 K 120	US 7 K 170
Verformungsmesspunkt m	AW 55 81	AW 55 81	AW 55 81
Hebelarm A1	810 mm	810 mm	810 mm
Hebelarm A2	10 mm	10 mm	10 mm
Länge L	500 mm	1000 mm	1500 mm
Kraft F	3,348 kN	2,659 kN	2,079 kN
Biegemoment M2 (SWL)	1530 Nm	1530 Nm	1530 Nm

Nach IEC 61537, Kapitel 10.8.2.3

Belastungskennwerte Dübel für U-Stiel Typ US 7 K

Dübel Typ	einseitige Belastung					
	Maximale Belastung [kN]					
	Auslegerbreite [mm]					
BZ3 10x90/0-30	3,97	3,03	2,44	2,04	1,76	1,54
BZ3 12x110/0-35	5,16	3,90	3,15	2,64	2,27	1,99

Dübel Typ	beidseitige Belastung					
	Maximale Belastung [kN]					
	Auslegerbreite [mm]					
BZ3 10x90/0-30	6,95	6,00	5,27	4,53	4,10	3,73
BZ3 12x110/0-35	9,40	8,11	7,12	6,13	5,54	5,05

Max. Belastung F ges. = Kabelgewicht + Kabelrinne + Ausleger + Hängestiel.
Die Tabellenwerte für beidseitige Belastung berücksichtigen den vorhandenen Achsabstand ai = 10 cm.
Die angegebenen Werte basieren auf gerissenem Beton der Festigkeitsklasse C20/25. Die Einbaubedingungen der ETA-Zulassung (Dübel) sind zu beachten!

St FT



Typ	Mindestbestellmenge	Art.-Nr.
VUS 7 FT	10 Stück	6018378

U-Stielverbinder zur Verbindung von US 7-Stielen.
Inklusive anteiligem Befestigungsmaterial.

U-Stielverbinder VUS 7

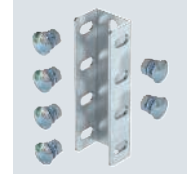
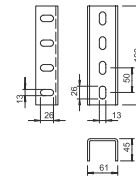

A2 2B



Typ	Mindestbestellmenge	Art.-Nr.
VUS 7 A2	1 Stück	6018408

U-Stielverbinder zur Verbindung von US 7-Stielen.
Inklusive anteiligem Befestigungsmaterial.

U-Stielverbinder VUS 7

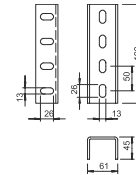

PE



Typ	Farbe	Mindestbestellmenge	Art.-Nr.
US 7 KS OR	pastellorange	20 Stück	6338497

Schutzkappe für die Endabdeckung von US 7-Stielen.

Schutzkappe

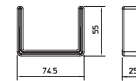

St FT



Typ	Mindestbestellmenge	Art.-Nr.
DSK 61 FT	20 Stück	6416519

Das Distanzstück wird zur Vergrößerung der Stabilität immer eingesetzt, damit der Stiel beim Anziehen des Auslegers mit durchgängigen Sechskantschrauben nicht verformt wird.
Distanzstück zum Einsatz in US 7-Stielen.

Distanzstück DSK 61

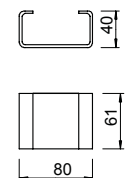

A2 A4 2B



Typ	Mindestbestellmenge	Art.-Nr.
DSK 61 A2	10 Stück	6416527
DSK 61 A4	10 Stück	6416533

Das Distanzstück wird zur Vergrößerung der Stabilität immer eingesetzt, damit der Stiel beim Anziehen des Auslegers mit durchgängigen Sechskantschrauben nicht verformt wird.
Distanzstück zum Einsatz in US 7-Stielen.

Distanzstück DSK 61

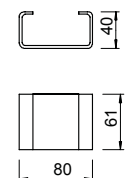

Kopfplatte, leichte Ausführung

St FT
CE

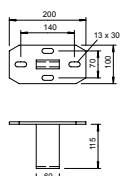

Mindestbestellmenge	1	Art.-Nr.	6349102
Typ	KU 7 FT	Stück	

Befestigungsmaterial (2 Sechskantschrauben SKS 12x100) bitte separat bestellen.
Leichte Kopfplatte für die Montage an US 7-Stiel.

Kopfplatte, schwere Ausführung

St FT
CE US7

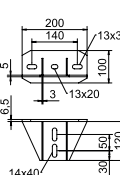
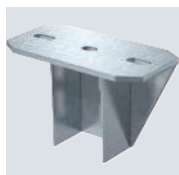

Mindestbestellmenge	1	Art.-Nr.	6349056
Typ	KU 7 NOX FT	Stück	

Befestigungsmaterial (2 Flachrundschrauben FRS 12x25) bitte separat bestellen.
Kopfplatte in schwerer Ausführung für die Montage an US 7-Stiel.

Kopfplatte, schwere Ausführung

A2 2B
CE US7

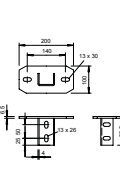

Mindestbestellmenge	1	Art.-Nr.	6349277
Typ	KUS 7 A2	Stück	

Befestigungsmaterial (2 Flachrundschrauben FRS 12x25) bitte separat bestellen.
Kopfplatte in schwerer Ausführung für die Montage an US 7-Stiele.

Kopfplatte, variabel

St FT
CE US7

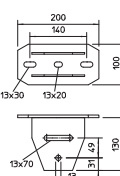

Mindestbestellmenge	1	Art.-Nr.	6349153
Typ	KU 7 VQP FT	Stück	

Befestigungsmaterial (2 Sechskantschrauben SKS 12x80 und Distanzstück DSK 45) bitte separat bestellen. Die maximale Winkeleinstellung beträgt einseitig 30°.
Variable Kopfplatte für die Montage an US 7-Stiel.

Kopfplatte, variabel

A2 2B
CE US7

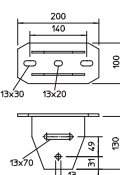

Mindestbestellmenge	1	Art.-Nr.	6349196
Typ	KU 7 VQP A2	Stück	

Befestigungsmaterial (2 Sechskantschrauben SKS 12x100 und Distanzstück DSK 45) bitte separat bestellen.
Variable Kopfplatte für die Montage an US 7-Stiel.

St FT



Kopfplatte, zum Anschweißen

Typ	Mindestbestellmenge Stück	Art.-Nr.
KU 7 AOX FT	1	6349218

Befestigungsmaterial (2 Sechskantschrauben SKS 12x100) bitte separat bestellen.
Kopfplatte für US 7-Stiel zum Anschweißen an Stahlträger.

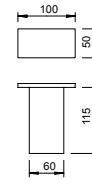

St FT



Adapterkopfplatte, asymmetrisch

Typ	Mindestbestellmenge Stück	Art.-Nr.
KA-ASY FT	1	6346820

Die Adapterkopfplatte erhöht die Tragfähigkeit der IS 8 K und US 7 K-Stiele unter Berücksichtigung der Dübelkennwerte.
Adapterkopfplatte in asymmetrischer Ausführung zur Erhöhung der Tragfähigkeit bei IS 8 K und US 7 K-Hängestielen.

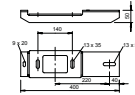

St FT



Adapterkopfplatte, symmetrisch

Typ	Mindestbestellmenge Stück	Art.-Nr.
KA-SY FT	1	6346804

Die Adapterkopfplatte erhöht die Tragfähigkeit der IS 8 K und US 7 K-Stiele unter Berücksichtigung der Dübelkennwerte.
Adapterkopfplatte in symmetrischer Ausführung zur Erhöhung der Tragfähigkeit bei IS 8 K und US 7 K-Hängestielen.

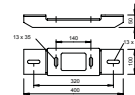

St FT



Befestigungswinkel BW US 7

Typ	Mindestbestellmenge Stück	Art.-Nr.
BW US 7 FT	5	6019532

Passend für U-Stiel Typ US 7.
Befestigungswinkel zur Erstellung individueller Tragkonstruktionen mit U-Stielen.

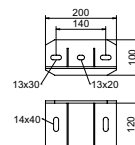

St FS



Befestigungswinkel BW 64

Typ	Mindestbestellmenge Stück	Art.-Nr.
BW 64 32 FS	10	6019680

Befestigungswinkel in leichter Ausführung mit dem Schenkelmaß 64 x 32 mm.

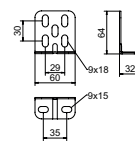

Befestigungswinkel BW 64

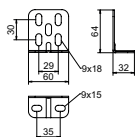

Typ	Mindestbestellmenge	Stück	Art.-Nr.
BW 64 32 FT	10		6019682

Befestigungswinkel in leichter Ausführung mit dem Schenkelmaß 64 x 32 mm.

Befestigungswinkel BW 64

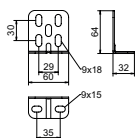

Typ	Mindestbestellmenge	Stück	Art.-Nr.
BW 64 32 A2	10		6019686

Befestigungswinkel in leichter Ausführung mit dem Schenkelmaß 64 x 32 mm.

U-Stiele

US 3-Stiel

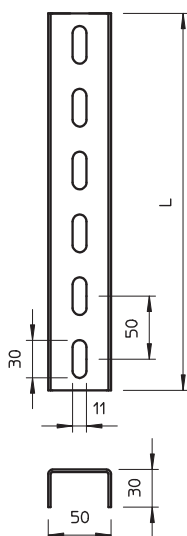
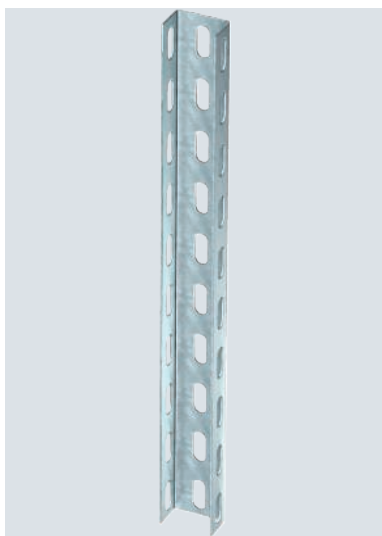

Typ	Länge mm	Materialstärke mm	BS	Mindestbestellmenge Stück	Art.-Nr.
US 3 20 FS	200	2	🔥	1	6342302
US 3 30 FS	300	2	🔥	1	6342304
US 3 40 FS	400	2	🔥	1	6342306
US 3 50 FS	500	2	🔥	1	6342308
US 3 60 FS	600	2	🔥	1	6342310
US 3 70 FS	700	2	🔥	1	6342312
US 3 80 FS	800	2	🔥	1	6342314
US 3 100 FS	1000	2	🔥	1	6342318
US 3 150 FS	1500	2	🔥	1	6342328
US 3 200 FS	2000	2	🔥	1	6342338
US 3 300 FS	3000	2	🔥	1	6342340
US 3 600 FS	6000	2	🔥	1	6342345
US 3 90 FS	900	2	🔥	1	6342316
US 3 600 FT	6000	2	1	1	6342450

U-Stiel in Fixlängen. Abmessung 30 x 50 mm.

Ab der Auslegerbreite 400mm oder der Montage des Auslegers am Ende des Hängestiels empfiehlt sich der Einsatz des Distanzstücks Typ DSK 25.



US 3-Stiel

Typ	Länge mm	Materialstärke mm	Mindestbestellmenge Stück	Art.-Nr.
US 3 30 A2	300	2	1	6342455
US 3 50 A2	500	2	1	6342457
US 3 100 A2	1000	2	1	6342460
US 3 150 A2	1500	2	1	6342463
US 3 200 A2	2000	2	1	6342466
US 3 600 A2	6000	2	1	6342468
US 3 30 A4	300	2	1	6342485
US 3 50 A4	500	2	1	6342488
US 3 100 A4	1000	2	1	6342491
US 3 150 A4	1500	2	1	6342494
US 3 200 A4	2000	2	1	6342497

U-Stiel in Fixlängen. Abmessung 30 x 50 mm.

Ab der Auslegerbreite 400mm oder der Montage des Auslegers am Ende des Hängestiels empfiehlt sich der Einsatz des Distanzstücks Typ DSK 25.

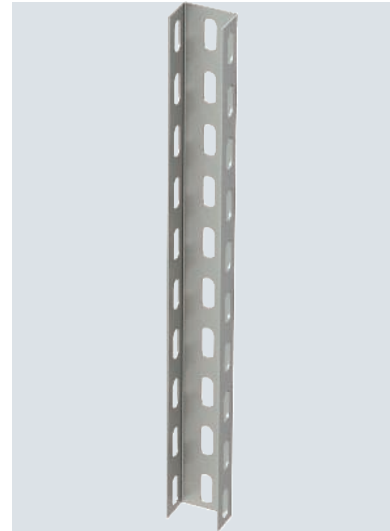
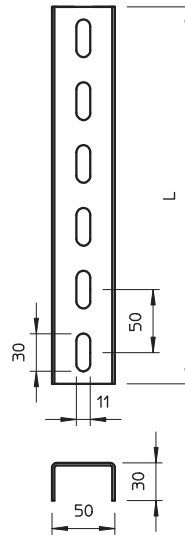

US 5-Stiel

Typ	Länge mm	Materialstärke mm	BS	Mindestbestellmenge Stück	Art.-Nr.
US 5 20 FT	200	2,5	🔥	1	6340881
US 5 30 FT	300	2,5	🔥	1	6340903
US 5 40 FT	400	2,5	🔥	1	6340911
US 5 50 FT	500	2,5	🔥	1	6340938
US 5 60 FT	600	2,5	🔥	1	6340946
US 5 70 FT	700	2,5	🔥	1	6340950
US 5 80 FT	800	2,5	🔥	1	6340954
US 5 90 FT	900	2,5	🔥	1	6340958
US 5 100 FT	1000	2,5	🔥	1	6340962
US 5 110 FT	1100	2,5	🔥	1	6340964
US 5 150 FT	1500	2,5	🔥	1	6340966
US 5 200 FT	2000	2,5	🔥	1	6340970
US 5 300 FT	3000	2,5	🔥	1	6340989
US 5 600 FT	6000	2,5	🔥	1	6340997

U-Stiel in Fixlängen. Abmessung 50 x 50 mm.

Ab der Auslegerbreite 400 mm oder der Montage des Auslegers am Ende des Hängestiels empfiehlt sich der Einsatz des Distanzstücks Typ DSK 45.

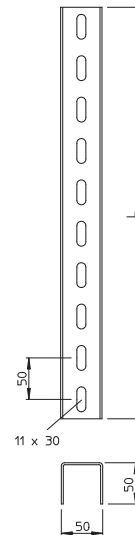

US 5-Stiel

A2 A4 2B

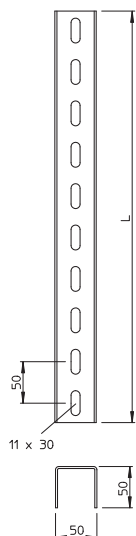
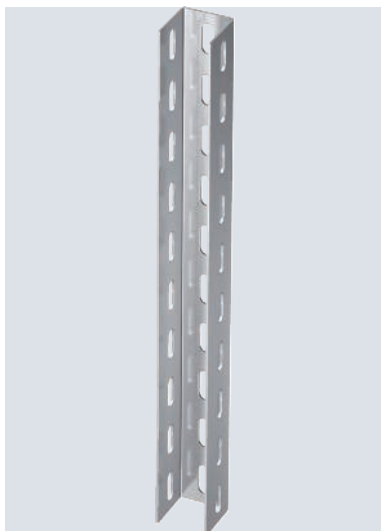

Typ	Länge mm	Material- stärke mm	Mindest- bestell- menge Stück	Art.-Nr.
US 5 20 A2	200	2,5	1	6341101
US 5 30 A2	300	2,5	1	6341105
US 5 40 A2	400	2,5	1	6341109
US 5 50 A2	500	2,5	1	6341113
US 5 70 A2	700	2,5	1	6341121
US 5 80 A2	800	2,5	1	6341125
US 5 90 A2	900	2,5	1	6341129
US 5 100 A2	1000	2,5	1	6341133
US 5 110 A2	1100	2,5	1	6341137
US 5 120 A2	1200	2,5	1	6341141
US 5 300 A2	3000	2,5	1	6341152
US 5 30 A4	300	2,5	1	6341053
US 5 40 A4	400	2,5	1	6341055
US 5 50 A4	500	2,5	1	6341057
US 5 60 A4	600	2,5	1	6341059
US 5 80 A4	800	2,5	1	6341063
US 5 90 A4	900	2,5	1	6341065
US 5 300 A4	3000	2,5	1	6341073

U-Stiel in Fixlängen. Abmessung 50 x 50 mm.

Ab der Auslegerbreite 400mm oder der Montage des Auslegers am Ende des Hängestiels empfiehlt sich der Einsatz des Distanzstücks Typ DSK 45.

US 7-Stiel

St FT

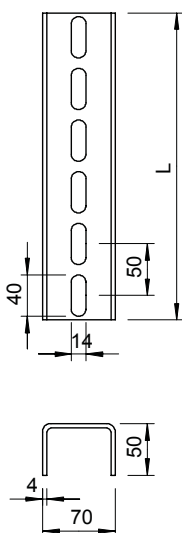

Typ	Länge mm	Material- stärke mm	BS	Mindest- bestell- menge Stück	Art.-Nr.
US 7 20 FT	200	4	🔥	1	6340016
US 7 30 FT	300	4	🔥	1	6340032
US 7 40 FT	400	4	🔥	1	6340059
US 7 50 FT	500	4	🔥	1	6340075
US 7 60 FT	600	4	🔥	1	6340091
US 7 70 FT	700	4	🔥	1	6340113
US 7 80 FT	800	4	🔥	1	6340148
US 7 90 FT	900	4	🔥	1	6340164
US 7 100 FT	1000	4	🔥	1	6340180
US 7 110 FT	1100	4	🔥	1	6340199
US 7 120 FT	1200	4	🔥	1	6340202
US 7 130 FT	1300	4	🔥	1	6340210
US 7 140 FT	1400	4	🔥	1	6340229
US 7 150 FT	1500	4	🔥	1	6340237
US 7 160 FT	1600	4	🔥	1	6340245
US 7 170 FT	1700	4	🔥	1	6340253
US 7 180 FT	1800	4	🔥	1	6340261
US 7 190 FT	1900	4	🔥	1	6340288
US 7 200 FT	2000	4	🔥	1	6340296
US 7 300 FT	3000	4	🔥	1	6340377
US 7 400 FT	4000	4	🔥	1	6340393
US 7 600 FT	6000	4	🔥	1	6340318

U-Stiel in Fixlängen. Abmessungen 70 x 50 mm.

Ab der Auslegerbreite 400 mm oder der Montage des Auslegers am Ende des Hängestiels empfiehlt sich der Einsatz des Distanzstücks Typ DSK 61.

A2 A4 2B



Typ	Länge mm	Materialstärke mm	Mindestbestellmenge Stück	Art.-Nr.
US 7 50 A2	500	4	1	6341764
US 7 100 A2	1000	4	1	6341810
US 7 200 A2	2000	4	1	6341950
US 7 300 A2	3000	4	1	6341969
US 7 600 A2	6000	4	1	6341993
US 7 600 A4	6000	4	1	6341995
US 7 50 A4	500	4	1	6341766

U-Stiel in Fixlängen. Abmessungen 70 x 50 mm.

Ab der Auslegerbreite 400mm oder der Montage des Auslegers am Ende des Hängestiels empfiehlt sich der Einsatz des Distanzstücks Typ DSK 61.

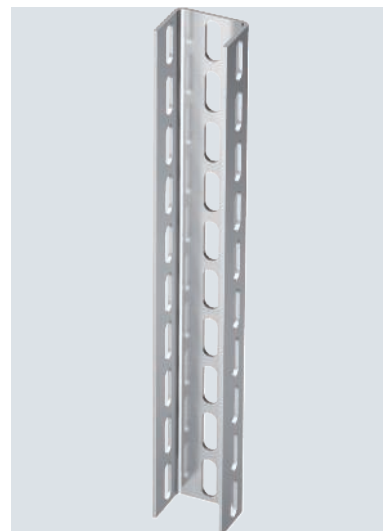
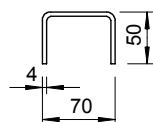
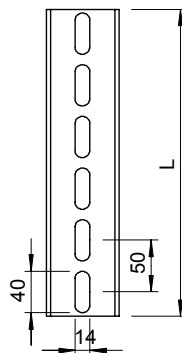

Systembeschreibung

I-Stiele und Ausleger



Dort, wo hohe Lasten zu tragen, große Stützabstände zu überbrücken und schwierige Trassenverläufe zu realisieren sind, kommt das I-Stiel-System von OBO Bettermann im wahrsten Sinne des Wortes zum Tragen. Das I-Stiel-System erfüllt alle Ansprüche an ein schweres Montage-System. Die hohen Tragfähigkeiten aller Systembauteile ermöglichen die Montage selbst aufwendiger Konstruktionen. Mit dem umfangreichen Kopfplattensortiment können alle denkbaren Lösungen realisiert werden. Verwen-

det wird dieses schwere System bei großen Stützabständen von Weitspann-Systemen oder dem mehrlagigen Aufbau von Standardkabelrinnen und Kabelleiter-Systemen. Die Kombination von I-Stiel mit Stielauslegern vom Typ AS 15, AS 30 und AS 55 bilden ein perfekt aufeinander abgestimmtes Programm, das stufenlos in der Höhe verstellt werden kann.

Installationsprinzip

I-Stiel- und Auslegersysteme

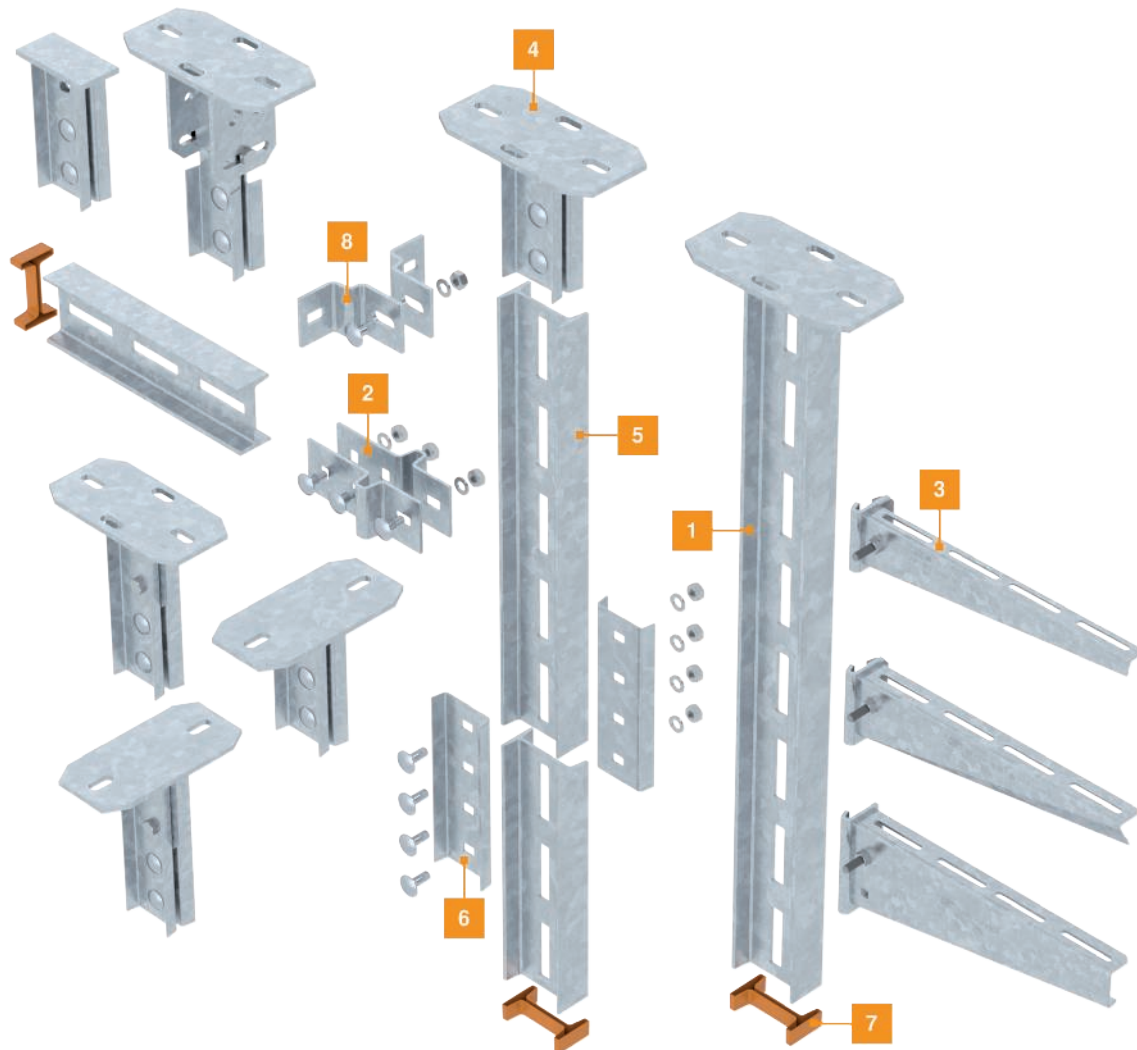

1	I-Hängestiel
2	Trägerlasche
3	Stielausleger
4	Kopfplatte
5	I-Stiel
6	I-Stielverbinder
7	Schutzkappe
8	Befestigungswinkel

Montagehilfe

I-Stiele und Ausleger

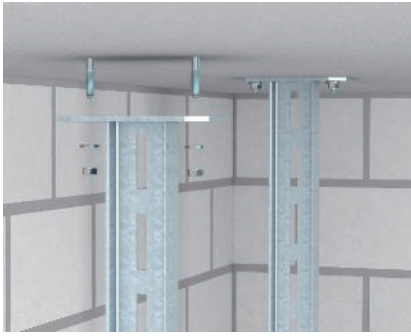

Anwendung an der Decke
Standardmontagen von Hängestielen an Betondecken mit Bolzenankern.



Kopfplattenmontage
Befestigung der Standard-Kopfplatte KI 8 für I-Hängestiele an Betondecke mit Bolzenankern.



Kopfplatte variabel (90° gedreht)
Montage der variablen, um 90° gedrehten Kopfplatte Typ KI 8 VLK an schräger Betondecke mit Bolzenankern.



Kopfplatte variabel
Montage der variablen Kopfplatte Typ KI 8 VQP an schräger Betondecke mit Bolzenankern.



I-Stiel-Verbindung
Montage der I-Stielverbinder VIS 8 zur Verbindung von IS 8-Stielen.



Auslegermontage
Montage eines 3-lagigen Kabeltrag-Systems an Betondecke mit Stielausleger-Montage AS 15, AS 30 und AS 55.



Adapterkopfplatte, asymmetrisch
Asymmetrische Kopfplatte KA-ASY zur Erhöhung der Tragfähigkeit für die Kombination mit Hängestielen Typ US 7 K und IS 8 K.



Adapterkopfplatte, symmetrisch
Symmetrische Adapterkopfplatte KA-SY zur Erhöhung der Tragfähigkeit für die Kombination mit Hängestielen Typ US 7 K und IS 8 K.



Wandbefestigung I-Stiel
Montage eines I-Stiels an der Wand mit Befestigungswinkeln Typ BW 80/55 und Bolzenankern zur Aufnahme mehrerer Stielausleger Typ AS.



Sonderkonstruktion
Beispiel für die Montage einer Sonderkonstruktion, bestehend aus I-Stielen (Decken-/Wandmontage) mit Querprofil sowie verschiedenen Stielauslegern Typ AS.



Anwendung am Stahlträger
Klemmbefestigung von Hängestielen an Stahlträgern mit verschiedenen Spannklauen, längs oder quer zum Stahlträger.



Direkte Stahlklemmung
Direkte Stahlklemmung eines I-Hängestiels mit schwerer Spannklau TKS-S-30. Trassenverlauf in Längsrichtung des Stahlträgers.



Stahlklemmung mit C-Profil, Trasse in Längsrichtung

I-Hängestiel-Montage, geklemmt an Stahlträger mit C-Profil und Spannklau TKH-L-25. Trassenverlauf längs zum Stahlträger.



Stahlklemmung mit C-Profil, Trasse in Querrichtung

I-Hängestiel-Montage, geklemmt an Stahlträger mit C-Profil und Spannklau TKH-L-25. Trassenverlauf quer zum Stahlträger.



Kopfplatte variabel (quer)

Montage der variablen, in Querrichtung verstellbaren Kopfplatte Typ KI 8 VLP an steigenden bzw. fallenden Stahlkonstruktionen mit Profilschiene Typ MS 5030 und Klemmwinkeln Typ KWH.



Hängestiel (I-Profil) mit angeschweißter Kopfplatte. Zur Befestigung an waagerechten Betondecken und Stahlträgern.

Am Hängestiel IS 8 K können einseitig und beidseitig Ausleger Typ AS 15, AS 30 und AS 55 befestigt werden. Die Ausleger sind in der Höhe stufenlos verstellbar.

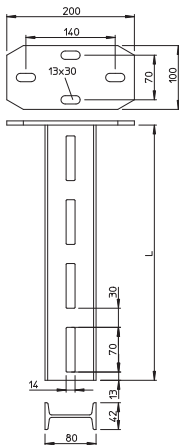

Typ	Länge mm	Materialstärke mm	Zugbelastung kN	Mindestbestellmenge Stück	Art.-Nr.
IS 8 K 20 FT	200	4	12	1	6361021
IS 8 K 30 FT	300	4	12	1	6361056
IS 8 K 40 FT	400	4	12	1	6361072
IS 8 K 50 FT	500	4	12	1	6361099
IS 8 K 60 FT	600	4	12	1	6361110
IS 8 K 70 FT	700	4	12	1	6361137
IS 8 K 80 FT	800	4	12	1	6361153
IS 8 K 90 FT	900	4	12	1	6361188
IS 8 K 100 FT	1000	4	12	1	6361218
IS 8 K 110 FT	1100	4	12	1	6361234
IS 8 K 120 FT	1200	4	12	1	6361250
IS 8 K 130 FT	1300	4	12	1	6361277
IS 8 K 140 FT	1400	4	12	1	6361293
IS 8 K 150 FT	1500	4	12	1	6361315
IS 8 K 160 FT	1600	4	12	1	6361331
IS 8 K 170 FT	1700	4	12	1	6361366
IS 8 K 180 FT	1800	4	12	1	6361382
IS 8 K 200 FT	2000	4	12	1	6361420

Belastung

Belastungsdiagramm I-Stiel Typ IS 8 K

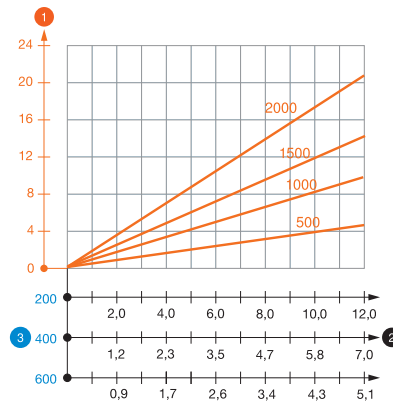

- 1 Durchbiegung des Hängestielendes bei zulässiger Auslegerbelastung
- 2 Zulässige Auslegerbelastung in kN ohne Mannlast
- 3 Auslegerlänge in mm
- Belastungskurve mit Stiellängen in mm

Prüfung	IS 8 K 80	IS 8 K 140	IS 8 K 180
AS 55 101	AS 55 101	AS 55 101	AS 55 101
Verformungsmesspunkt m			
Hebelarm A1	1010 mm	1010 mm	1010 mm
Hebelarm A2	10 mm	10 mm	10 mm
Länge L	500 mm	1000 mm	1500 mm
Kraft F	2,847 kN	3,025 kN	3,025 kN
Biegemoment M2 (SWL)	1600 Nm	1700 Nm	1700 Nm

Nach IEC 61537, Kapitel 10.8.2.3

Belastungskennwerte Dübel für IS 8 K-Hängestiel

Dübel Typ	einseitige Belastung					
	Maximale Belastung [kN]					
	Auslegerbreite [mm]					
	110	210	310	410	510	610
BZ3 10x90/0-30	4,84	3,64	2,92	2,44	2,10	1,83
BZ3 12x110/0-35	6,60	5,02	4,04	3,37	2,89	2,53

Dübel Typ	beidseitige Belastung					
	Maximale Belastung [kN]					
	Auslegerbreite [mm]					
	110	210	310	410	510	610
BZ3 10x90/0-30	9,99	8,41	7,28	6,15	5,50	4,97
BZ3 12x110/0-35	13,59	11,49	9,93	8,38	7,50	6,81

Max. Belastung $F_{ges.}$ = Kabelgewicht + Kabelrinne + Ausleger + Hängestiel.
 Die Tabellenwerte für beidseitige Belastung berücksichtigen den vorhandenen Achsabstand $a_i = 10$ cm.
 Die angegebenen Werte basieren auf gerissenem Beton der Festigkeitsklasse C20/25. Die Einbaubedingungen der ETA-Zulassung (Dübel) sind zu beachten!



Typ	Länge mm	Materialstärke mm	Mindestbestellmenge Stück	Art.-Nr.
IS 8 30 FT	300	4	1	6337031
IS 8 40 FT	400	4	1	6337058
IS 8 50 FT	500	4	1	6337066
IS 8 60 FT	600	4	1	6337074
IS 8 70 FT	700	4	1	6337082
IS 8 80 FT	800	4	1	6337090
IS 8 90 FT	900	4	1	6337104
IS 8 100 FT	1000	4	1	6337112
IS 8 110 FT	1100	4	1	6337120
IS 8 120 FT	1200	4	1	6337139
IS 8 130 FT	1300	4	1	6337147
IS 8 140 FT	1400	4	1	6337155
IS 8 150 FT	1500	4	1	6337163
IS 8 160 FT	1600	4	1	6337171
IS 8 170 FT	1700	4	1	6337198
IS 8 180 FT	1800	4	1	6337201
IS 8 190 FT	1900	4	1	6337228
IS 8 200 FT	2000	4	1	6337236
IS 8 300 FT	3000	4	1	6337244
IS 8 600 FT	6000	4	1	6337252

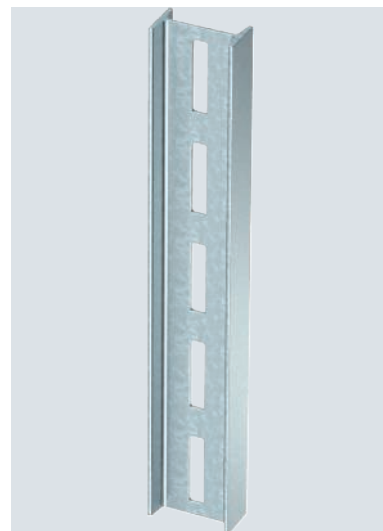
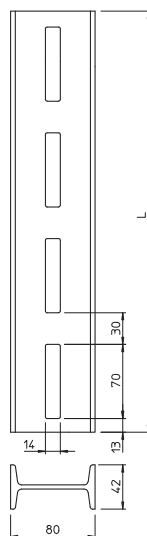

I-Stiel in Fixlängen. Abmessung 80 x 42 mm.

Am I-Stiel IS 8 können einseitig und beidseitig Ausleger Typ AS 15, AS 30 und AS 55 befestigt werden. Die Ausleger sind in der Höhe stufenlos verstellbar.

PE



Typ	Farbe	Mindestbestellmenge Stück	Art.-Nr.
IS 8 KS OR	pastellorange	20	6338519

Schutzkappe für die Endabdeckung von IS 8-Stielen.

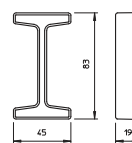

Schutzkappe



St FT



Typ	Mindestbestellmenge Stück	Art.-Nr.
KI 8 FT	1	6347053

Inklusive anteiligem Befestigungsmaterial.

Die Länge des Stiels ist auf max. 2000 mm zu begrenzen.

Kopfplatte für die Montage am IS 8-Stiel. Der Kabelrinnen bzw. Kabelleiterverlauf ist in Längsrichtung.

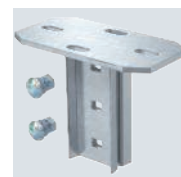
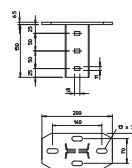

Kopfplatte, längs

St FT



Typ	Mindestbestellmenge Stück	Art.-Nr.
KI 8 NOK FT	1	6347061

Inklusive anteiligem Befestigungsmaterial.

Die Länge des Stiels ist auf max. 2000 mm zu begrenzen.

Kopfplatte für die Montage am IS 8-Stiel. Der Kabelrinnen bzw. Kabelleiterverlauf ist in Querrichtung.

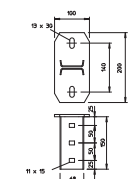

Kopfplatte, quer

Kopfplatte, variabel

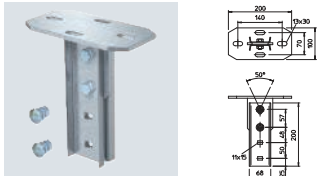

Mindestbestellmenge Stück		Art.-Nr.
Typ	1	6348106
KI 8 VQP FT		

Inklusive anteiligem Befestigungsmaterial.
Die Länge des Stiels ist auf max. 2000 mm zu begrenzen.
Variable, in Längsrichtung verstellbare Kopfplatte für die Montage am IS 8-Stiel.

Kopfplatte, variabel längs

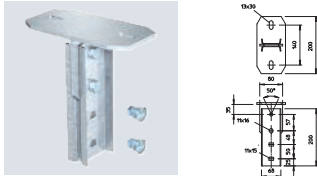

Mindestbestellmenge Stück		Art.-Nr.
Typ	1	6348157
KI 8 VLK FT		

Inklusive anteiligem Befestigungsmaterial.
Die Länge des Stiels ist auf max. 2000 mm zu begrenzen.
Variable, in Längsrichtung verstellbare Kopfplatte für die Montage am IS 8-Stiel.

Kopfplatte, variabel quer

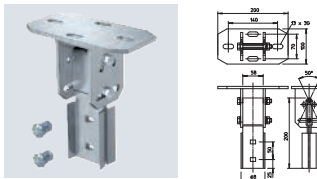

Mindestbestellmenge Stück		Art.-Nr.
Typ	1	6347843
KI 8 VLP FT		

Inklusive anteiligem Befestigungsmaterial.
Die Länge des Stiels ist auf max. 2000 mm zu begrenzen.
Variable, in Querrichtung verstellbare Kopfplatte für die Montage am IS 8-Stiel.

Kopfplatte, zum Anschweißen

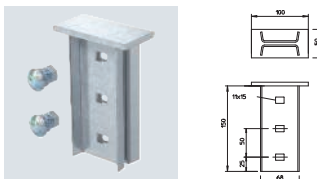

Mindestbestellmenge Stück		Art.-Nr.
Typ	1	6347088
KI 8 AOX FT		

Inklusive anteiligem Befestigungsmaterial.
Die Länge des Stiels ist auf max. 2000 mm zu begrenzen.
Kopfplatte zum Anschweißen für die Montage am IS 8-Stiel.

Kopfplatte mit angeschweißter CPS 5-Schiene

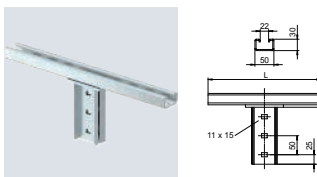

Typ	Mindestbestellmenge Stück		Art.-Nr.
	Länge mm	Stück	
KI 8 CPS5-1-300FT	300	1	6347026
KI 8 CPS5-1-400FT	400	1	6347030
KI 8 CPS5-1-500FT	500	1	6347028

Inklusive anteiligem Befestigungsmaterial.
Kopfplatte mit einer angeschweißten MS5030-Profileschiene für die Montage am IS 8-Stiel.
Die Befestigung am T-Träger erfolgt mit Hilfe von entsprechenden Spannklaue. Der Trassenverlauf ist in Längsrichtung.

Befestigungswinkel BW 10

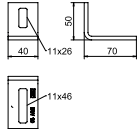

Mindestbestellmenge Stück		Art.-Nr.
Typ		
BW 10 FT	10	6019480

Befestigungswinkel zum Befestigen von Stielen, Steigeleitern und Konstruktionen an Wänden, Decken oder Stahlgerüsten.

Befestigungswinkel BW 10

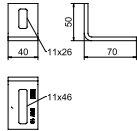

Mindestbestellmenge Stück		Art.-Nr.
Typ		
BW 10 A2	10	6019484
BW 10 A4	10	6019486

Befestigungswinkel zum Befestigen von Stielen, Steigeleitern und Konstruktionen an Wänden, Decken oder Stahlgerüsten.

Befestigungswinkel BW 12

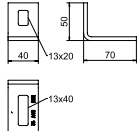
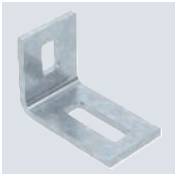

Mindestbestellmenge Stück		Art.-Nr.
Typ		
BW 12 FT	10	6019500

Befestigungswinkel zum Befestigen von Stielen, Steigeleitern und Konstruktionen an Wänden, Decken oder Stahlgerüsten.

Befestigungswinkel BW 12

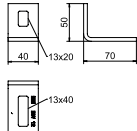

Mindestbestellmenge Stück		Art.-Nr.
Typ		
BW 12 A4	10	6019506

Befestigungswinkel zum Befestigen von Stielen, Steigeleitern und Konstruktionen an Wänden, Decken oder Stahlgerüsten.

Montagesysteme



Systembeschreibung

TP-Stiele und -Ausleger



Ein leichtes Stiel- und Auslegerprogramm ist das TP-System. Dieses aus TP-Hängestielen und -Auslegern bestehende Programm kann universell als Decken- und Wandbefestigung eingesetzt werden.

Installationsprinzip

TP-Stiele und -Ausleger



- | | |
|---|----------------------------------|
| 1 | TP-Hängestiel |
| 2 | TP-Stiel/Wand- und Stielausleger |
| 3 | Distanzstück |
| 4 | Schutzkappe |

Montagehilfe

TP-Stiele und -Ausleger

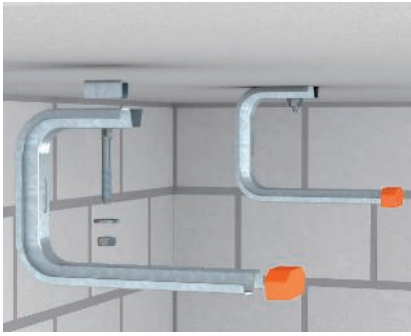

Deckenmontage TP-Wand- und Deckenbügel
Universelle Montage des Wand- und Deckenbügels TPD an der Decke (mit Distanzstück DS 4). Maximale Trassenbreite 300 mm.



Montage TP-Hängestiel mit einseitiger Auslegerbefestigung
Deckenmontage eines TP-Hängestiels mit Distanzstück DS 4 und einseitiger Auslegermontage. Maximale Trassenbreite 300 mm.



Gesamtmontage eines TP-Systems
Montage des TP-Hängestiels mit Kopfverstärkung und beidseitiger Auslegermontage sowie der Montage direkt an der Wand.



Typ	Länge mm	Mindestbestellmenge Stück	Art.-Nr.
TPS 445 FS	445	1	6364322
TPS 545 FS	545	1	6364349
TPS 645 FS	645	1	6364365

Belastung

Belastungsdiagramm TP-Stiele Typ TPS

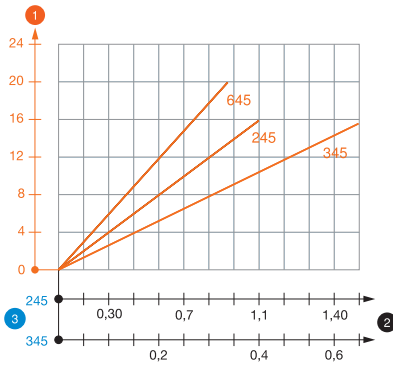

- 1 Durchbiegung des Hängestiendes bei zulässiger Auslegerbelastung
 - 2 Zulässige Auslegerbelastung in kN ohne Mannlast
 - 3 Auslegerlänge in mm
- Belastungskurve mit Stiellängen in mm



Wird das Profil an der Decke befestigt oder wird das Profil zur Kopfverstärkung gegeneinander geschraubt, so ist aus Stabilitätsgründen immer das Distanzstück Typ DS 4 einzusetzen. Wichtig: Als Ausleger nur bis 345 mm Länge verwenden. TP-Stiel zur Befestigung an waagerechten Betondecken.

Belastungskennwerte Dübel für TP-Hängestiel

		einseitige Belastung		
		Maximale Belastung [kN]		
		Auslegerbreite [mm]		
		145	245	345
	Dübel Typ			
	BZ3 8x75/0-20	1,48	0,93	0,68
	BZ3 10x90/0-30	1,48	0,93	0,68

		beidseitige Belastung		
		Maximale Belastung [kN]		
		Auslegerbreite [mm]		
		145	245	345
	Dübel Typ			
	BZ3 8x75/0-20	2,38	1,84	1,55
	BZ3 10x90/0-30	2,38	1,50	1,50

Max. Belastung F ges. = Kabelgewicht + Kabelrinne + Ausleger + Hängestiel. Die Tabellenwerte für beidseitige Belastung berücksichtigen den vorhandenen Achsabstand $a_i = 17$ cm. Die angegebenen Werte basieren auf gerissenem Beton der Festigkeitsklasse C20/25. Die angegebenen Werte basieren auf Beton der Festigkeitsklasse C20/25. Die Einbaubedingungen der DIBt-Zulassung (Dübel) sind zu beachten!

Typ	Maß L mm
TPS 445 FS	445
TPS 545 FS	545
TPS 645 FS	645

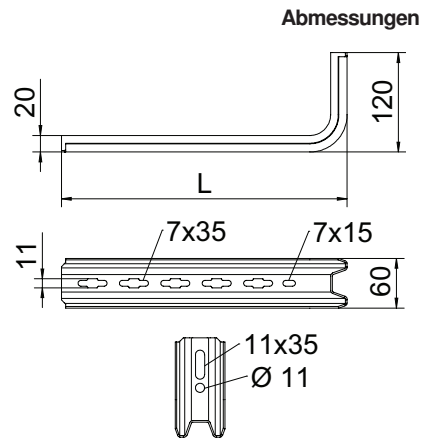

TP-Hängestiel



Wird das Profil an der Decke befestigt oder wird das Profil zur Kopfverstärkung gegeneinander geschraubt so ist aus Stabilitätsgründen immer das Distanzstück Typ DS 4 einzusetzen. Wichtig: Als Ausleger nur bis 345 mm Länge verwenden.

TP-Stiel zur Befestigung an waagerechten Betondecken.

Typ	Länge mm	Mindestbestellmenge Stück	Art.-Nr.
TPS 445 FT	445	1	6364403
TPS 545 FT	545	1	6364500
TPS 645 FT	645	1	6364608

Belastung

Belastungsdiagramm TP-Stiel Typ TPS

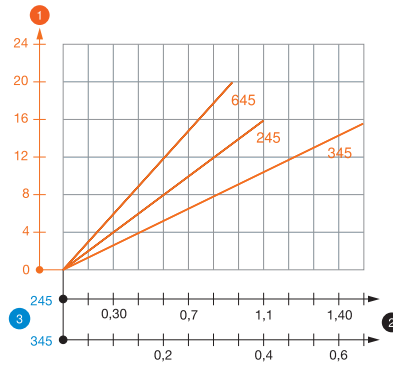

- 1 Durchbiegung des Hängestielendes bei zulässiger Auslegerbelastung
- 2 Zulässige Auslegerbelastung in kN ohne Mannlast
- 3 Auslegerlänge in mm
- Belastungskurve mit Stiellängen in mm

Belastungskennwerte Dübel für TP-Hängestiel

Dübel Typ	einseitige Belastung		
	Maximale Belastung [kN]		Auslegerbreite [mm]
BZ3 8x75/0-20 BZ3 10x90/0-30	145	245	345
	1,48	0,93	0,68
BZ3 8x75/0-20 BZ3 10x90/0-30	145	245	345
	2,38	1,84	1,55
BZ3 8x75/0-20 BZ3 10x90/0-30	145	245	345
	2,38	1,50	1,50

Max. Belastung F ges. = Kabelgewicht + Kabelrinne + Ausleger + Hängestiel. Die Tabellenwerte für beidseitige Belastung berücksichtigen den vorhandenen Achsabstand $a_i = 17$ cm. Die angegebenen Werte basieren auf gerissenem Beton der Festigkeitsklasse C20/25. Die angegebenen Werte basieren auf Beton der Festigkeitsklasse C20/25. Die Einbaubedingungen der DIBt-Zulassung (Dübel) sind zu beachten!

Abmessungen

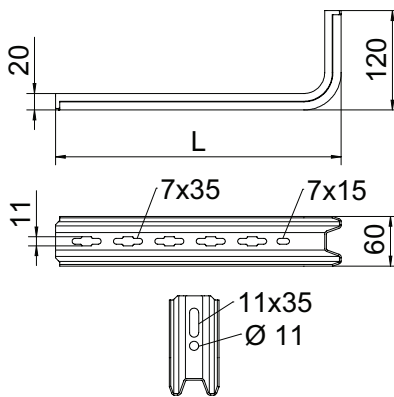

Typ	Maß L mm
TPS 445 FT	445
TPS 545 FT	545
TPS 645 FT	645



TP-Profil

Typ	Länge mm	Mindestbestellmenge Stück	Art.-Nr.
TPSG 3000 FS	3000	1	6366090
TPSG 3000 FT	3000	1	6366093

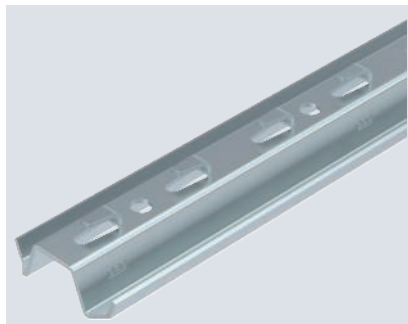
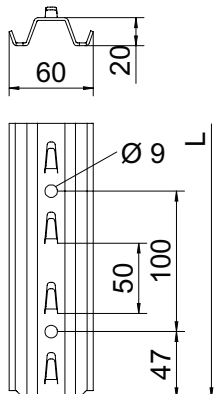

TP-Profil mit Klemmhaken zur schraubenlosen Montage von Gitterrinnen.



TP-Profil

Typ	Länge mm	Mindestbestellmenge Stück	Art.-Nr.
TPS 3000 FS	3000	1	6364802

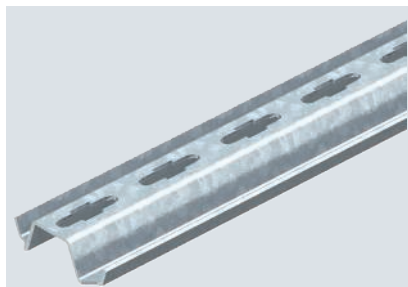
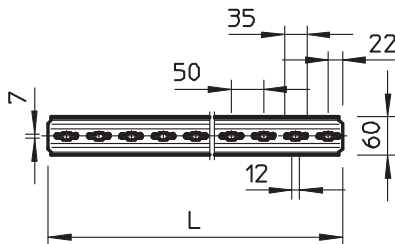

TP-Profil gelocht in der Lieferlänge 3000 mm.



Typ	für Breite mm	Mindestbestellmenge Stück	Art.-Nr.
TPSA 145 FS	100	1	6364101
TPSA 245 FS	200	1	6364209
TPSA 345 FS	300	1	6364306

Wird das Profil an der Decke befestigt oder wird das Profil zur Kopfverstärkung gegeneinander geschraubt, so ist aus Stabilitätsgründen immer das Distanzstück Typ DS 4 einzusetzen.
 TP-Stiel/Ausleger zur Befestigung an waagerechten Betondecken und an Wänden.

Typ	Maß L mm
TPSA 145 FS	145
TPSA 245 FS	245
TPSA 345 FS	345

Abmessungen

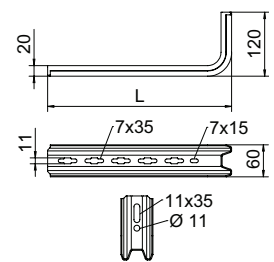

Belastungsdiagramm Ausleger TPSA

- 1 Durchbiegung der Auslegerspitze bei zulässiger Auslegerbelastung
 - 2 Zulässige Auslegerbelastung in kN ohne Mannlast
- Belastungskurve mit Auslegerlängen in mm

Belastungskennwerte Dübel für TP-Ausleger - Wandbefestigung

Prüfling	Kraft F (SWL)	Breite B
TPSA 145 FS	1,5 kN	145 mm
TPSA 245 FS	0,9 kN	245 mm
TPSA 345 FS	0,55 kN	345 mm
TPSA 245 FS SP	0,9 kN	245 mm

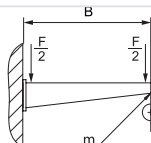

Max. Belastung F_{ges.} = Kabelgewicht + Kabelrinne + Ausleger.
 Die angegebenen Werte basieren auf gerissenem Beton der Festigkeitsklasse C20/25. Die Einbaubedingungen der DIBt-Zulassung (Dübel) sind zu beachten!

Belastungskennwerte Dübel für TP-Ausleger

Dübel Typ	Wandbefestigung			
	Maximale Belastung [kN]		Auslegerbreite [mm]	
BZ3 10x90/0-30	1,00	0,93	0,60	0,55

Die angegebenen Werte basieren auf gerissenem Beton der Festigkeitsklasse C20/25. Die Tragfähigkeit der Ausleger (Diagramm) und die Einbaubedingungen der ETA-Zulassung (Dübel) sind zu beachten!

Belastung

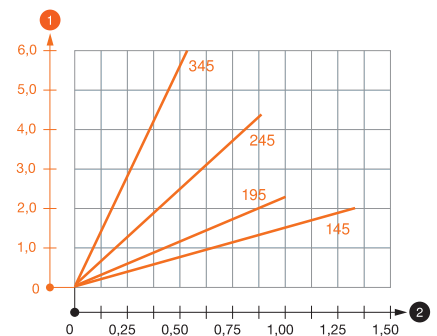



TP-Stiel/Wand- und Stielausleger TPSA



Wird das Profil an der Decke befestigt oder wird das Profil zur Kopfverstärkung gegeneinander geschraubt so ist aus Stabilitätsgründen immer das Distanzstück Typ DS 4 einzusetzen.
TP-Stiel/ Ausleger zur Befestigung an waagerechten Betondecken und an Wänden.

Typ	für Breite mm	Mindestbestellmenge Stück	Art.-Nr.
TPSA 145 FT	100	1	6364659
TPSA 195 FT	150	1	6364683
TPSA 245 FT	200	1	6364667
TPSA 345 FT	300	1	6364675

Abmessungen

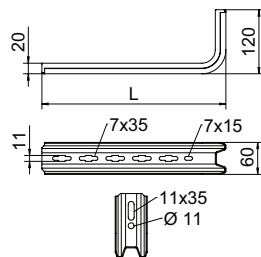

Typ	Maß L mm
TPSA 145 FT	145
TPSA 195 FT	195
TPSA 245 FT	245
TPSA 345 FT	345

Belastung

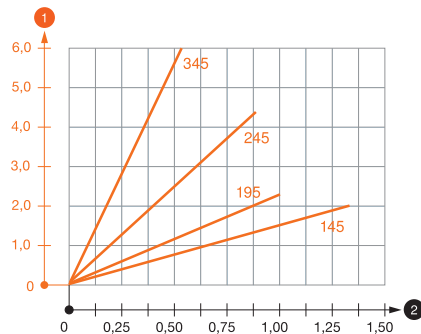

Belastungsdiagramm Ausleger TPSA

- 1 Durchbiegung der Auslegerspitze bei zulässiger Auslegerbelastung
 - 2 Zulässige Auslegerbelastung in kN ohne Mannlast
- Belastungskurve mit Auslegerlängen in mm

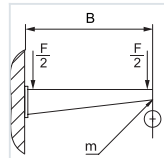

Belastungskennwerte Dübel für TP-Ausleger - Wandbefestigung

Prüfling	Kraft F (SWL)	Breite B
TPSA 145 FT	1,5 kN	145 mm
TPSA 195 FT	1 kN	195 mm
TPSA 245 FT	0,9 kN	245 mm
TPSA 345 FT	0,55 kN	345 mm

Max. Belastung $F_{ges.} = \text{Kabelgewicht} + \text{Kabelrinne} + \text{Ausleger}$.
Die angegebenen Werte basieren auf gerissenem Beton der Festigkeitsklasse C20/25. Die Einbaubedingungen der DIBt-Zulassung (Dübel) sind zu beachten!

Belastungskennwerte Dübel für TP-Ausleger

Dübel Typ	Wandbefestigung			
	Maximale Belastung [kN]			
	Auslegerbreite [mm]			
BZ3 10x90/0-30	145	195	245	345
	1,00	0,93	0,60	0,68

Die angegebenen Werte basieren auf gerissenem Beton der Festigkeitsklasse C20/25. Die Tragfähigkeit der Ausleger (Diagramm) und die Einbaubedingungen der ETA-Zulassung (Dübel) sind zu beachten!

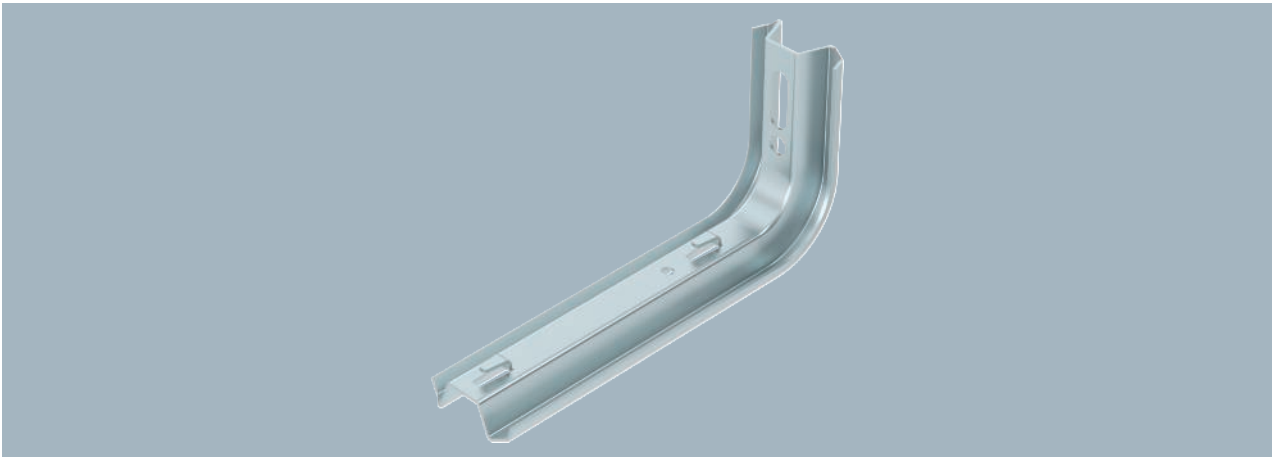

Typ	für Breite mm	Mindestbestellmenge Stück	Art.-Nr.
TPSAG 145 FS	100	1	6366015
TPSAG 195 FS	150	1	6366023
TPSAG 245 FS	200	1	6366031
TPSAG 345 FS	300	1	6366066

Wird der Ausleger direkt an der Wand befestigt oder werden die Profile gegeneinander geschraubt, so ist aus Stabilitätsgründen immer das Distanzstück Typ DS 4 einzusetzen.

TP-Ausleger mit Klemmlaschen zur schraubenlosen Gitterrinnenbefestigung.

Typ	Maß	
	L mm	Maß W mm
TPSAG 145 FS	145	50
TPSAG 195 FS	195	100
TPSAG 245 FS	245	150
TPSAG 345 FS	345	250

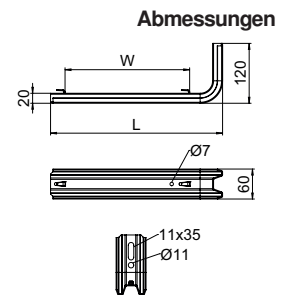

Belastungsdiagramm Ausleger TPSAG

- 1 Durchbiegung der Auslegerspitze bei zulässiger Auslegerbelastung
 - 2 Zulässige Auslegerbelastung in kN ohne Mannlast
- Belastungskurve mit Auslegerlängen in mm

Belastungskennwerte Dübel für TP-Ausleger - Wandbefestigung

Prüfung	Kraft F (SWL)	Breite B
TPSA 145 FT	1,5 kN	145 mm
TPSA 195 FT	1 kN	195 mm
TPSA 245 FT	0,9 kN	245 mm
TPSA 345 FT	0,55 kN	345 mm

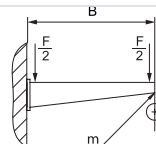

Max. Belastung $F_{ges.} = \text{Kabelgewicht} + \text{Kabelrinne} + \text{Ausleger}$.
Die angegebenen Werte basieren auf gerissenem Beton der Festigkeitsklasse C20/25. Die Einbaubedingungen der DIBt-Zulassung (Dübel) sind zu beachten!

Belastungskennwerte Dübel für TP-Ausleger

Dübel Typ	Wandbefestigung			
	Maximale Belastung [kN]			
	Auslegerbreite [mm]			
BZ3 10x90/0-30	1,00	0,93	0,60	0,55

Die angegebenen Werte basieren auf gerissenem Beton der Festigkeitsklasse C20/25. Die Tragfähigkeit der Ausleger (Diagramm) und die Einbaubedingungen der ETA-Zulassung (Dübel) sind zu beachten!

Belastung

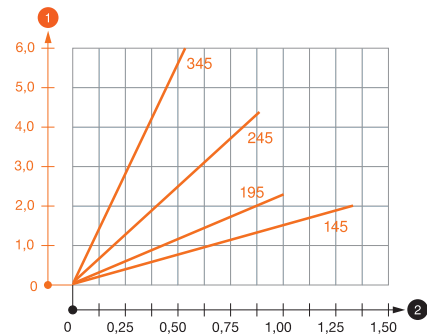



TP-Stiel/Wand- und Stielausleger TPSAG



Wird der Ausleger direkt an der Wand befestigt oder werden die Profile gegeneinander geschraubt, so ist aus Stabilitätsgründen immer das Distanzstück Typ DS 4 einzusetzen.
TP-Ausleger mit Klemmlaschen.

Typ	für Breite mm	Mindestbestellmenge Stück	Art.-Nr.
TPSAG 145 FT	100	1	6366131
TPSAG 195 FT	150	1	6366135
TPSAG 245 FT	200	1	6366139
TPSAG 345 FT	300	1	6366143

Abmessungen

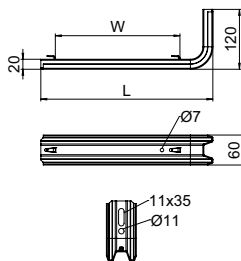

Typ	Maß	
	L mm	Maß W mm
TPSAG 145 FT	145	50
TPSAG 195 FT	195	100
TPSAG 245 FT	245	150
TPSAG 345 FT	345	250

Belastung

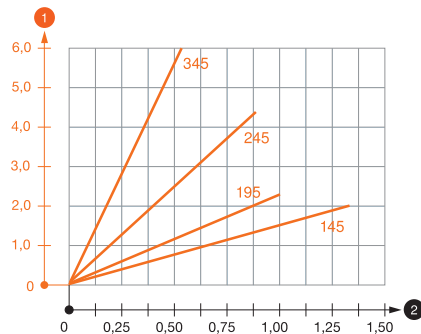

Belastungsdiagramm Ausleger TPSAG

- 1 Durchbiegung der Auslegerspitze bei zulässiger Auslegerbelastung
 - 2 Zulässige Auslegerbelastung in kN ohne Mannlast
- Belastungskurve mit Auslegerlängen in mm

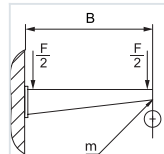

Belastungskennwerte Dübel für TP-Ausleger - Wandbefestigung

Prüfling	Kraft F (SWL)	Breite B
TPSAG 145 FT	1,5 kN	145 mm
TPSAG 195 FT	1 kN	195 mm
TPSAG 245 FT	0,9 kN	245 mm
TPSAG 345 FT	0,55 kN	345 mm

Max. Belastung $F_{ges.} = \text{Kabelgewicht} + \text{Kabelrinne} + \text{Ausleger}$.
Die angegebenen Werte basieren auf gerissenem Beton der Festigkeitsklasse C20/25. Die Einbaubedingungen der DIBt-Zulassung (Dübel) sind zu beachten!

Belastungskennwerte Dübel für TP-Ausleger

Dübel Typ	Wandbefestigung			
	Maximale Belastung [kN]			
	Auslegerbreite [mm]			
BZ3 10x90/0-30	1,00	0,93	0,60	0,55

Die angegebenen Werte basieren auf gerissenem Beton der Festigkeitsklasse C20/25. Die Tragfähigkeit der Ausleger (Diagramm) und die Einbaubedingungen der ETA-Zulassung (Dübel) sind zu beachten!

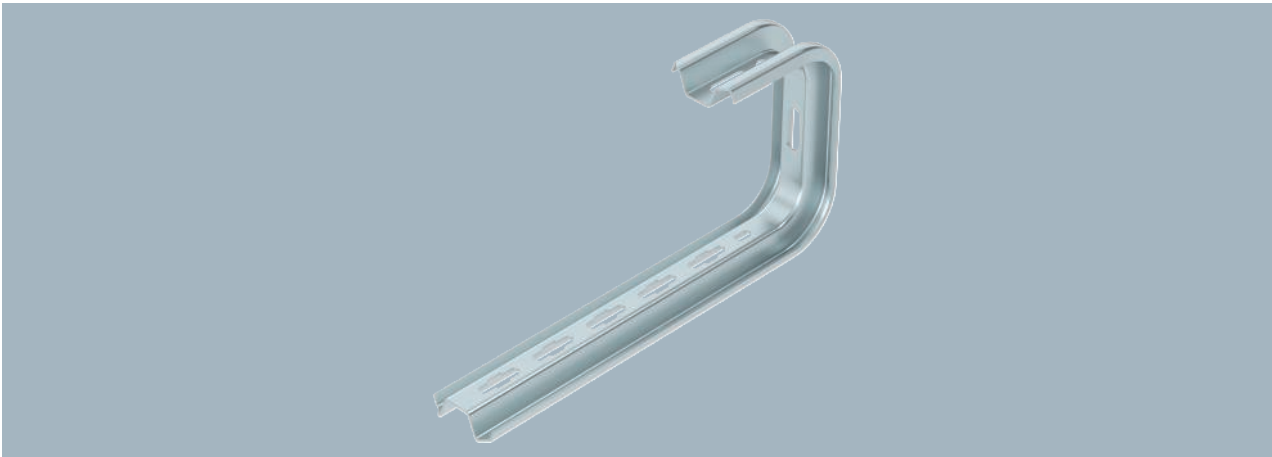

Typ	für Breite mm	F in kN Decke	F in kN Wand	Mindestbestellmenge Stück	Art.-Nr.
TPD 145 FS	100	1,3	1,4	1	6363806
TPD 245 FS	200	0,8	0,87	1	6363814
TPD 345 FS	300	0,5	0,55	1	6363822

Wichtig! Wird der Bügel direkt an Wand oder Decke befestigt, ist aus Stabilitätsgründen immer das Distanzstück Typ DS 4 einzusetzen.
 Max. Seitenhöhe des Kabeltrag-Systems 60 mm.
 TP-Wand- und Deckenbügel für die universelle Bauwerksbefestigung.

Typ	Maß B mm
TPD 145 FS	145
TPD 245 FS	245
TPD 345 FS	345

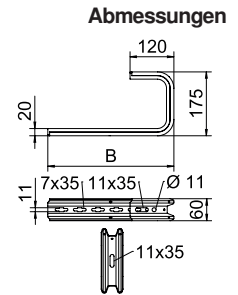

Belastungsdiagramm Deckenbügel TPD

- 1 Durchbiegung der Auslegerspitze bei zulässiger Auslegerbelastung
 - 2 Zulässige Auslegerbelastung in kN ohne Mannlast
- Belastungskurve mit Auslegerlängen in mm

Belastungskennwerte Dübel für TPD-Wand- und Deckenbügel

Dübel Typ	Wandbefestigung				
	Maximale Belastung [kN]				
	Auslegerlänge [mm]				
BZ3 8x95/0-40	145	245	345	445	545
BZ3 10x90/0-30	0,56	0,53	0,50	0,47	0,44
	1,03	0,96	0,68	0,68	0,54

Dübel Typ	Deckenbefestigung				
	Maximale Belastung [kN]				
	Auslegerbreite [mm]				
BZ3 8x95/0-40	145	245	345	445	545
BZ3 10x90/0-30	1,48	0,93	0,68	0,54	0,44
	1,45	0,93	0,68	0,54	0,44

Max. Belastung F_{ges} = Kabelgewicht + Kabelrinne + Deckenbügel. Die Tragfähigkeitsangaben erhöhen sich um ein Vielfaches beim Einsatz im ungerissenen Beton. Die angegebenen Werte basieren auf Beton der Festigkeitsklasse C20/25.

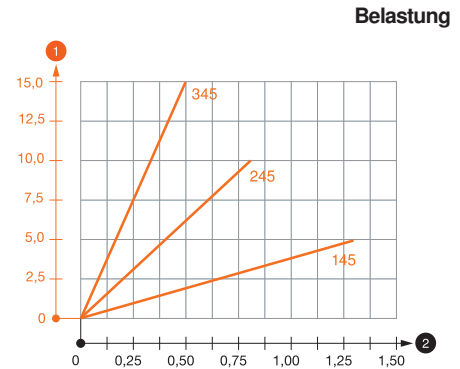



TP-Wand- und Deckenbügel



Wichtig! Wird der Bügel direkt an Wand oder Decke befestigt, ist aus Stabilitätsgründen immer das Distanzstück Typ DS 4 einzusetzen.
 Max. Seitenhöhe des Kabeltrag-Systems 60 mm.
 TP Wand- und Deckenbügel für die universelle Bauwerksbefestigung.

Typ	für Breite mm	F in kN Decke	F in kN Wand	Mindestbestellmenge Stück	Art.-Nr.
TPD 145 FT	100	1,3	1,4	1	6363861
TPD 245 FT	200	0,8	0,87	1	6363865
TPD 345 FT	300	0,5	0,55	1	6363869

Abmessungen

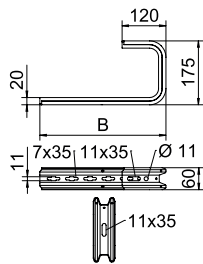

Typ	Maß	
	B mm	H mm
TPD 145 FT	145	175
TPD 245 FT	245	175
TPD 345 FT	345	175

Belastung

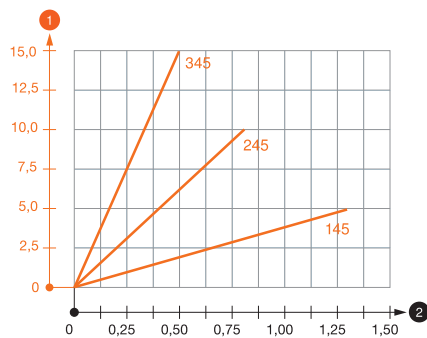

Belastungsdiagramm Deckenbügel TPD

- 1 Durchbiegung der Auslegerspitze bei zulässiger Auslegerbelastung
- 2 Zulässige Auslegerbelastung in kN ohne Mannlast
- Belastungskurve mit Auslegerlängen in mm

Belastungskennwerte Dübel für TPD-Wand- und Deckenbügel

		Wandbefestigung				
		Maximale Belastung [kN]				
		Auslegerlänge [mm]				
		145	245	345	445	545
Dübel Typ	BZ3 8x95/0-40	0,56	0,53	0,50	0,47	0,44
	BZ3 10x90/0-30	1,03	0,96	0,96	0,68	0,54

		Deckenbefestigung				
		Maximale Belastung [kN]				
		Auslegerbreite [mm]				
		145	245	345	445	545
Dübel Typ	BZ3 8x95/0-40	1,48	0,93	0,68	0,54	0,44
	BZ3 10x90/0-30	1,45	0,93	0,68	0,54	0,44

Max. Belastung F_{ges} = Kabelgewicht + Kabelrinne + Deckenbügel. Die Tragfähigkeitsangaben erhöhen sich um ein Vielfaches beim Einsatz im ungerissenen Beton. Die angegebenen Werte basieren auf Beton der Festigkeitsklasse C20/25.

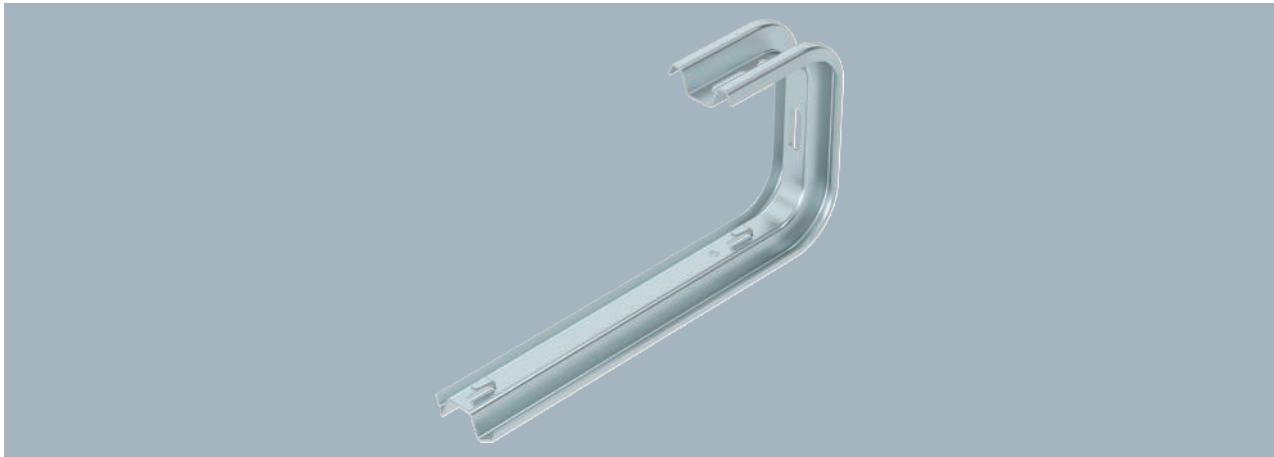

Typ	für Breite mm	F in kN Decke	F in kN Wand	Mindestbestellmenge Stück	Art.-Nr.
TPDG 145 FS	100	1,3	1,4	6	6365906
TPDG 195 FS	150	0,95	1,05	6	6365914
TPDG 245 FS	200	0,8	0,87	5	6365922
TPDG 345 FS	300	0,5	0,55	5	6365949

Wird der Bügel direkt an Wand oder Decke befestigt, ist aus Stabilitätsgründen immer das Distanzstück Typ DS 4 einzusetzen. Max. Seitenhöhe des Kabeltrag-Systems 60 mm.
TP-Wand- und Deckenbügel mit Klemmlaschen für die schraubenlose Gitterinnenbefestigung.

Typ	Maß B mm	Maß L mm
TPDG 145 FS	145	50
TPDG 195 FS	195	100
TPDG 245 FS	245	150
TPDG 345 FS	345	250

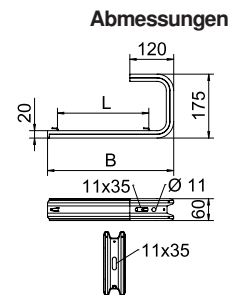

Belastungsdiagramm Deckenbügel TPDG

- 1 Durchbiegung der Auslegerspitze bei zulässiger Auslegerbelastung
- 2 Zulässige Auslegerbelastung in kN ohne Mannlast
- Belastungskurve mit Auslegerlängen in mm

Belastungskennwerte Dübel für TPDG-Wand- und Deckenbügel

Dübel Typ	Wandbefestigung				
	Maximale Belastung [kN]				
	Auslegerlänge [mm]				
BZ3 8x95/0-40	145	245	345	445	545
BZ3 10x90/0-30	0,56	0,53	0,50	0,47	0,44
	1,03	0,96	0,68	0,54	0,44

Dübel Typ	Deckenbefestigung				
	Maximale Belastung [kN]				
	Auslegerbreite [mm]				
BZ3 8x95/0-40	145	245	345	445	545
BZ3 10x90/0-30	1,48	0,93	0,68	0,54	0,44
	1,45	0,93	0,68	0,54	0,44

Max. Belastung F_{ges} = Kabelgewicht + Kabelrinne + Deckenbügel. Die Tragfähigkeitsangaben erhöhen sich um ein Vielfaches beim Einsatz im ungerissenen Beton. Die angegebenen Werte basieren auf Beton der Festigkeitsklasse C20/25.

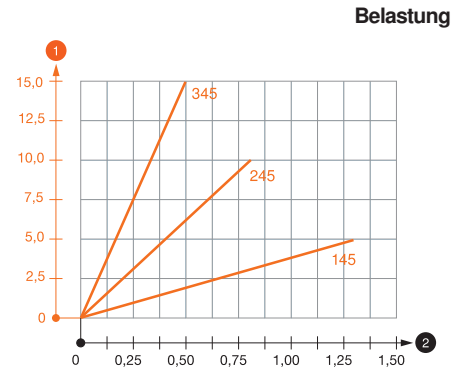



TP-Wand- und Deckenbügel



Wird der Bügel direkt an Wand oder Decke befestigt, ist aus Stabilitätsgründen immer das Distanzstück Typ DS 4 einzusetzen. Max. Seitenhöhe des Kabeltrag-Systems 60 mm.
TP Wand- und Deckenbügel mit Klemmlaschen für die schraubenlose Gitterrinnenbefestigung.

Typ	für Breite mm	F in kN Decke	F in kN Wand	Mindestbestellmenge Stück	Art.-Nr.
TPDG 145 FT	100	1,3	1,4	6	6365977
TPDG 245 FT	200	0,8	0,87	5	6365981
TPDG 345 FT	300	0,5	0,55	5	6365985

Abmessungen

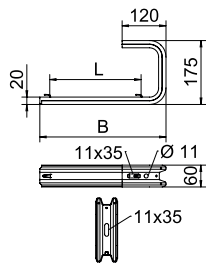

Typ	Maß B mm	Maß L mm
TPDG 145 FT	145	50
TPDG 245 FT	245	150
TPDG 345 FT	345	250

Belastung

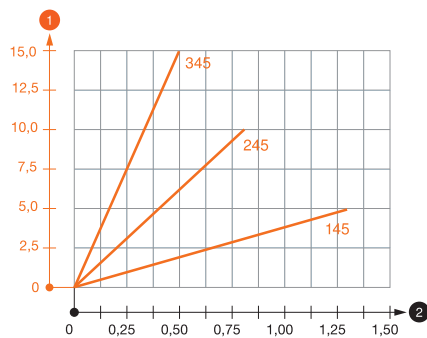

Belastungsdiagramm Deckenbügel TPDG

- 1 Durchbiegung der Auslegerspitze bei zulässiger Auslegerbelastung
- 2 Zulässige Auslegerbelastung in kN ohne Mannlast
- Belastungskurve mit Auslegerlängen in mm

Belastungskennwerte Dübel für TPDG-Wand- und Deckenbügel

		Wandbefestigung				
		Maximale Belastung [kN]				
		Auslegerlänge [mm]				
Dübel Typ	BZ3 8x95/0-40 BZ3 10x90/0-30	145	245	345	445	545
				0,56	0,53	0,50
		1,03		0,96	0,68	0,54

		Deckenbefestigung				
		Maximale Belastung [kN]				
		Auslegerbreite [mm]				
Dübel Typ	BZ3 8x95/0-40 BZ3 10x90/0-30	145	245	345	445	545
				1,48	0,93	0,68
		1,45	0,93	0,68	0,54	0,44

Max. Belastung F_{ges} = Kabelgewicht + Kabelrinne + Deckenbügel. Die Tragfähigkeitsangaben erhöhen sich um ein Vielfaches beim Einsatz im ungerissenen Beton. Die angegebenen Werte basieren auf Beton der Festigkeitsklasse C20/25.

TP-Wand- und Deckenbügel



Typ	für Breite mm	F in kN Decke	F in kN Wand	Mindestbestellmenge Stück	Art.-Nr.
TPDG 145 A2	100	1,3	1,4	6	6365989
TPDG 195 A2	150	0,95	1,05	6	6365991
TPDG 245 A2	200	0,8	0,87	5	6365993
TPDG 345 A2	300	0,5	0,55	5	6365995

Wird der Bügel direkt an Wand oder Decke befestigt, ist aus Stabilitätsgründen immer das Distanzstück Typ DS 4 einzusetzen. Max. Seitenhöhe des Kabeltrag-Systems 60 mm.
TP-Wand- und Deckenbügel mit Klemmaschen für die schraubenlose Gitterinnenbefestigung.

Typ	Maß B mm	Maß L mm
TPDG 145 A2	145	50
TPDG 195 A2	195	100
TPDG 245 A2	245	150
TPDG 345 A2	345	250

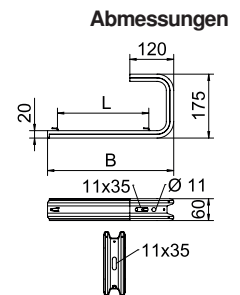

Belastungsdiagramm Deckenbügel TPDG

- 1 Durchbiegung der Auslegerspitze bei zulässiger Auslegerbelastung
 - 2 Zulässige Auslegerbelastung in kN ohne Mannlast
- Belastungskurve mit Auslegerlängen in mm

Belastungskennwerte Dübel für TPDG Wand- und Deckenbügel

		Wandbefestigung				
		Maximale Belastung [kN]				
		Auslegerlänge [mm]				
Dübel Typ	BZ3 8x95/0-40	145	245	345	445	545
	BZ3 10x90/0-30	0,56	0,53	0,50	0,47	0,44
		1,03	0,96	0,68	0,54	0,44

		Deckenbefestigung				
		Maximale Belastung [kN]				
		Auslegerbreite [mm]				
Dübel Typ	BZ3 8x95/0-40	145	245	345	445	545
	BZ3 10x90/0-30	1,48	0,93	0,68	0,54	0,44
		1,45	0,93	0,68	0,54	0,44

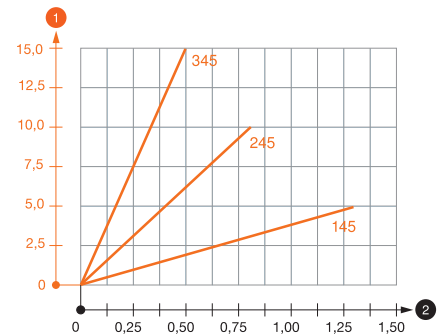

Max. Belastung $F_{ges} = \text{Kabelgewicht} + \text{Kabelrinne} + \text{Deckenbügel}$. Die Tragfähigkeitsangaben erhöhen sich um ein vielfaches beim Einsatz im ungerissenen Beton. Die angegebenen Werte basieren auf Beton der Festigkeitsklasse C20/25.

Schutzkappe

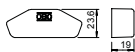

Typ	Farbe	Mindestbestellmenge Stück	Art.-Nr.
TPS KS OR	pastellorange	10	6364625

Schutzkappe für die Endabdeckung von TP-Stielen.

St FS FT



Typ	Mindestbestellmenge	Art.-Nr.
DS 4 FS	20	6416551
DS 4 FT	20	6416586

Das Distanzstück wird aus statischen Gründen immer eingesetzt, damit das Profil beim Anziehen der Befestigungsschrauben nicht verformt wird.

Distanzstück zum Einsatz in Trapezprofile Typ TP.

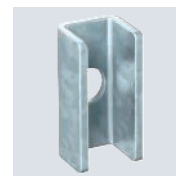

Distanzstück

A2 2B



Typ	Mindestbestellmenge	Art.-Nr.
DS 4 A2	10	6416594

Das Distanzstück wird aus statischen Gründen immer eingesetzt, damit das Profil beim Anziehen der Befestigungsschrauben nicht verformt wird.

Distanzstück zum Einsatz in Trapezprofile Typ TP.

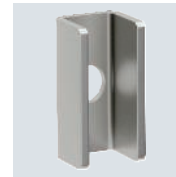

Systembeschreibung

Universalsysteme



Die Universal-Systeme werden bei geringen Lasten angewendet. Egal, ob die Installation als Deckenbefestigung, Wandbefestigung oder Bodenaufständerung ausgeführt werden soll: In den Universal-Systemen finden Sie für alle Anwendungen zweckmäßige Befestigungen mit abgestimmtem Systemzubehör. Zu diesen Abhängesystemen, die als Basisinstallation deklariert werden können, zählen

die zentrisch belasteten Deckenbügel oder Trapezbefestiger, die mit Gewindestangen und Mittenabhängung verwendet werden. Beim Einsatz von Mittenabhängungen sollte die Belastung des Systems beidseitig ausgeglichen sein. Sollte die gleichmäßige Belastung nicht gewährleistet werden können, sind andere Systeme vorzuziehen.

Installationsprinzip

Universalsysteme

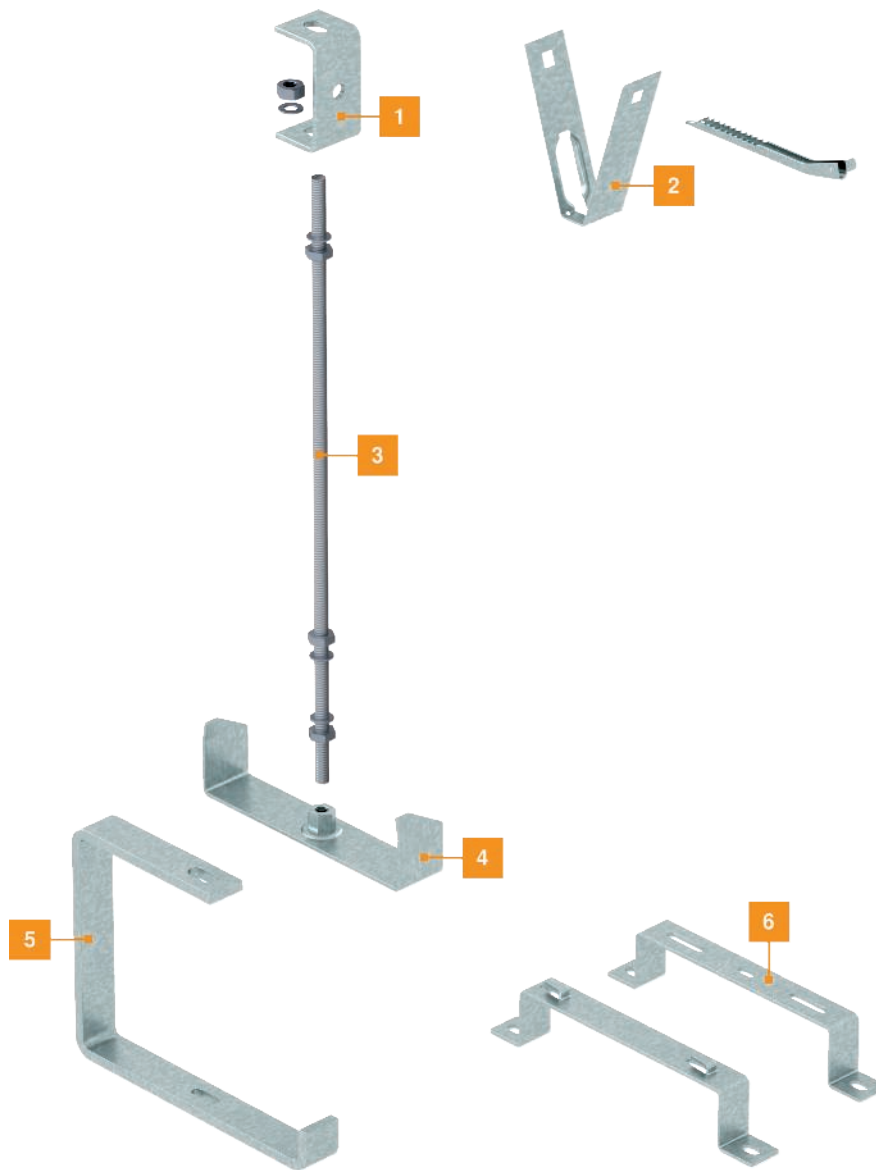

- | | |
|---|-------------------|
| 1 | Deckenbügel |
| 2 | Trapezbefestigung |
| 3 | Gewindestange |
| 4 | Mittenabhängung |
| 5 | Abhängebügel |
| 6 | Distanzbügel |

Montagehilfe

Universalsysteme



Montage Mittenabhangung

Montage der Mittenabhangung MAH 60 mit Gewindestange 2078/M10 und Deckenbugel 12050 an der Decke. Maximale Kabelrinnenbreite 300 mm.



Universelle Montage an der Decke

Mit der variablen Deckenbefestigung Typ DBV konnen Gewindestangenabhangungen an geraden und schragen Decken realisiert werden.



Mittenabhangung mit Gewindestange

Direkte Mittenabhangung bei geringer Belastung einer Kabelrinne mit Gewindestange Typ 2078/M10.



Montage Mittenabhangung

Einlegen und Ausrichten der Mittenabhangung MAH in der Kabelrinne.



Gewindestangenabhangung RKSM > 400 mm

Die Gewindestangenabhangung von RKSM Kabelrinnen > 400 mm kann mit zwei Gewindestangen erfolgen.



Kabelleiter Mittenabhangung mit Gewindestange

Montage einer Kabelleiter mit Mittenabhangung MAHU und einer Gewindestange.



Anwendung Trapezblech

Einfache und schnelle Befestigung eines Kabeltrag-Systems an Trapezblechdecken.



Montage Trapezabhangung

Montage einer Kabelrinne an einer Trapezdecke mithilfe der Trapezbefestigung Typ TPB 100 und Mittenabhangung Typ MAH 60. Maximale Kabelrinnenbreite 300 mm. Die Montage der Trapezbefestigung erfolgt mit dem Riegel Typ TPB R.



Gewindestangenabhangung mit Abhangebugel

Deckenmontage einer Kabelrinne mit Abhangebugel AHB und Gewindestange 2078/M10. Maximale Kabelrinnenbreite 400 mm.



Bodenbefestigung auf Abstand

Montage einer Kabelrinne auf Abstand mithilfe des Distanzbügel DBL. Maximale Kabelrinnenbreite 600 mm.

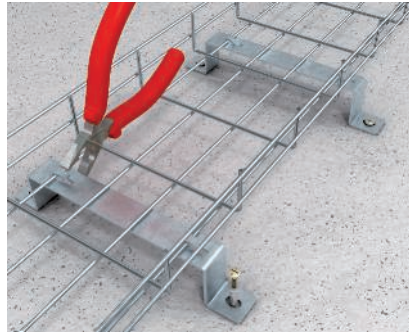

Aufständerung von Gitterrinnen

Bodenaufständerung von Gitterrinnen mit dem Distanzbügel Typ DBLG 20/... Schraubenlose Befestigung der Gitterrinne auf dem Distanzbügel mit Klemmlaschen.

Mittenabhängung Kabelrinne, 35

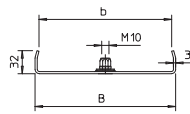

Typ	für Breite mm	für Gewindestange	Maß B mm	Maß b mm	F in kN	Mindestbestellmenge Stück	Art.-Nr.
MAH 35 100 FS	100	M10	95	84	1,3	1	6358690
MAH 35 200 FS	200	M10	195	184	0,35	1	6358692
MAH 35 300 FS	300	M10	295	284	0,2	1	6358694

Die Mittenabhängung verfügt über eine drehbar angeordnete Gewindehülse M10. Bei der Belegung bitte auf gleichmäßige Verteilung der Last achten (einseitige Belegung vermeiden).

Mittenabhängung für Kabelrinnen mit eingerolltem Seitenholm in der Seitenhöhe 35 mm.

Mittenabhängung Kabelrinne, 60

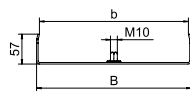
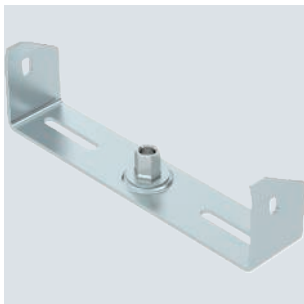

Typ	für Breite mm	für Gewindestange	Maß B mm	Maß b mm	F in kN	Mindestbestellmenge Stück	Art.-Nr.
MAH 60 100 FS	100	M10	94	84	1,3	1	6358705
MAH 60 150 FS	150	M10	144	134	0,5	1	6358709
MAH 60 200 FS	200	M10	195	184	0,2	1	6358713
MAH 60 300 FS	300	M10	295	284	0,2	1	6358717
MAH 60 100 FT	100	M10	94	84	1,3	1	6358752
MAH 60 150 FT	150	M10	144	134	0,5	1	6358756
MAH 60 200 FT	200	M10	195	184	0,2	1	6358760
MAH 60 300 FT	300	M10	295	284	0,2	1	6358764

Die Mittenabhängung verfügt über eine drehbar angeordnete Gewindehülse M10. Bei der Belegung bitte auf gleichmäßige Verteilung der Last achten (einseitige Belegung vermeiden).

Die Breiten 100, 150 und 200 mm haben zusätzliche Bodenlochanlagen, um die Mittenabhängung bei Verwendung für den Funktionserhalt gemäß DIN 4102 Teil 12 mit dem Rinnenboden verschrauben zu können.

Mittenabhängung für Kabelrinnen mit eingerolltem Seitenholm in der Seitenhöhe 60 mm.

Mittenabhängung, für Kabelrinnen mit eingerolltem Seitenholm

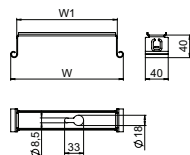
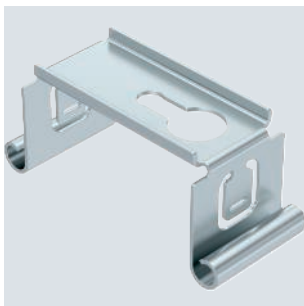

Typ	für Breite mm	Maß B mm	Maß B1 mm	Mindestbestellmenge Stück	Art.-Nr.
MAH 050 FS	50	47	26	1	6358500
MAH 075 FS	75	72	51	1	6358510
MAH 100 FS	100	97	76	1	6358527
MAH 150 FS	150	147	126	1	6358535
MAH 200 FS	200	197	176	1	6358543

Mittenabhängung für Kabelrinnen zum Einhängen in den Seitenholm der Kabelrinne.

St FS



Typ	Maß B mm	Mindestbestellmenge Stück	Art.-Nr.
GMS 170 FS	170	25	6015400
GMS 270 FS	270	25	6015402
GMS 370 FS	370	25	6015404
GMS 470 FS	470	10	6015406

Mittenabhängung inklusive Klemmstück für Gitterrinnenabhängungen.

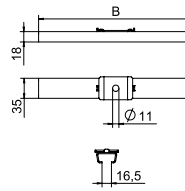

A4 2B



Typ	Maß B mm	Mindestbestellmenge Stück	Art.-Nr.
GMS 170 A4	170	25	6015418
GMS 270 A4	270	25	6015419
GMS 370 A4	370	25	6015420
GMS 470 A4	470	10	6015421

Mittenabhängung inklusive Klemmstück für Gitterrinnenabhängungen.

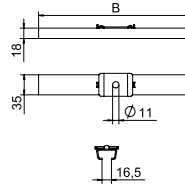

Gewindestangen

St G

Typ	Ge-winde	Maß d mm	Maß L mm	Bruch-last kN	Mindestbestellmenge Stück	Art.-Nr.
TR M6 1M G	M6	6	1000	8,04	10	3141047
TR M8 1M G	M8	8	1000	14,6	10	3141128
TR M10 1M G	M10	10	1000	23,2	10	3141209
TR M12 1M G	M12	12	1000	33,7	10	3141306
TR M6 2M G	M6	6	2000	8,04	10	3141048
TR M8 2M G	M8	8	2000	14,6	10	3141136
TR M10 2M G	M10	10	2000	23,2	10	3141140
TR M12 2M G	M12	12	2000	33,7	10	3141144

Gewindestange nach DIN 976.

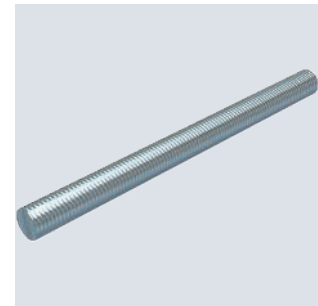
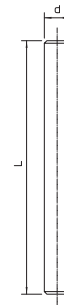

A2 A4 2B

Typ	Ge-winde	Maß d mm	Maß L mm	Bruch-last kN	Mindestbestellmenge Stück	Art.-Nr.
TR M6 1M A2	M6	6	1000	19,78	10	3141327
TR M8 1M A2	M8	8	1000	35,17	10	3141310
TR M10 1M A2	M10	10	1000	54,95	10	3141312
TR M12 1M A2	M12	12	1000	79,13	10	3141314
TR M6 2M A2	M6	6	2000	19,78	10	3141328
TR M8 2M A2	M8	8	2000	35,17	10	3141330
TR M10 2M A2	M10	10	2000	54,95	10	3141339
TR M6 1M A4	M6	6	1000	22,61	1	3141482
TR M8 1M A4	M8	8	1000	40,19	1	3141492
TR M10 1M A4	M10	10	1000	62,8	1	3141502
TR M6 2M A4	M6	6	2000	22,61	1	3141484
TR M8 2M A4	M8	8	2000	40,19	1	3141494

Gewindestange nach DIN 976.

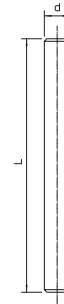

Trapezbefestigung

St FS
CE

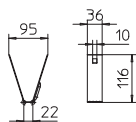

Typ	Materialstärke mm	F in kN	Mindestbestellmenge Stück	Art.-Nr.
TPB 100 FS	1,5	0,8	20	6357506

Wichtig: Die Statik der Trapezblechdecke ist zu beachten!
Trapezbefestigung für die abgehängte Montage von Kabeltragsystemen an Standardtrapezdecken.
Bei Nutzung der vorgesehenen Löcher kann die Trapezbefestigung an eine Trapezprofilbreite bis zu ca. 80 mm montiert werden. Die Befestigung erfolgt mit dem Riegel Typ TPB R oder einer Sechskantschraube Typ SKS 10x110.

Trapezbefestigung

A2 2B
CE

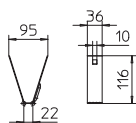

Typ	Materialstärke mm	F in kN	Mindestbestellmenge Stück	Art.-Nr.
TPB 100 A2	1,5	0,8	20	6357516

Wichtig: Die Statik der Trapezblechdecke ist zu beachten!
Trapezbefestigung für die abgehängte Montage von Kabeltragsystemen an Standardtrapezdecken.
Bei Nutzung der vorgesehenen Löcher kann die Trapezbefestigung an eine Trapezprofilbreite bis zu ca. 80 mm montiert werden. Die Befestigung erfolgt mit dem Riegel Typ TPB R oder einer Sechskantschraube Typ SKS 10x110.

Trapezbefestigung

St FS
CE

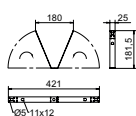

Typ	Materialstärke mm	F in kN	Mindestbestellmenge Stück	Art.-Nr.
TPB 180 FS	1,5	0,8	20	6357522

Trapezbefestigung

A2 2B
CE

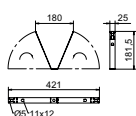

Typ	Materialstärke mm	F in kN	Mindestbestellmenge Stück	Art.-Nr.
TPB 180 A2	1,5	0,8	20	6357524

Riegel für Trapezbefestigung

St FS
CE



Typ	Materialstärke mm	Bruchlast kN	Mindestbestellmenge Stück	Art.-Nr.
TPB R FS	1,5	0,8	20	6357536

Wichtig: Die Statik der Trapezblechdecke ist zu beachten!
Riegel zur Befestigung und Sicherung der Trapezabhängung an Trapezdecken.

A2 2B



Riegel für Trapezbefestigung

Typ	Materialstärke mm	Bruchlast kN	Mindestbestellmenge Stück	Art.-Nr.
TPB R A2	1,5	0,8	20	6357538

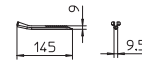

Wichtig: Die Statik der Trapezblechdecke ist zu beachten!
Riegel zur Befestigung und Sicherung der Trapezabhangung an Trapezdecken.

Bügel

St FT



Deckenbügel

Typ	Mindestbestellmenge Stück	Art.-Nr.
DB FT	20	6356109

Deckenbügel zur Gewindestangenabhangung.

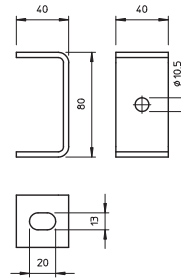

A4 2B



Deckenbügel

Typ	Mindestbestellmenge Stück	Art.-Nr.
DB A4	10	6356113

Deckenbügel zur Gewindestangenabhangung.

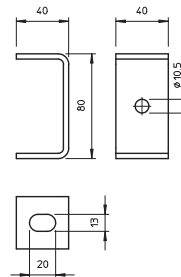

St FS



Deckenbügel, variabel

Typ	Mindestbestellmenge Stück	Art.-Nr.
DBV FS	20	6356055

Die arretiert angeordnete Gewindestangenaufnahme bietet die Möglichkeit der stufenlosen Winkelverstellung.
Deckenbügel zur Abhangung mit Gewindestangen. Die variable Einstellbarkeit gestattet den universellen Einsatz.

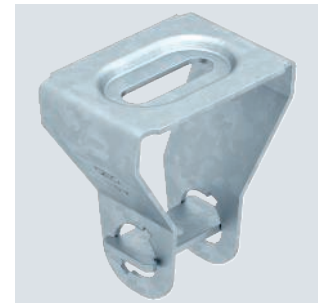
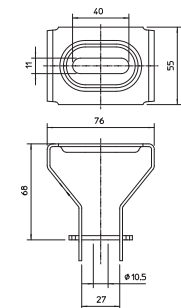

Distanzbügel

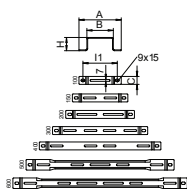

Typ	Maß A mm	Maß B mm	Maß H mm	Maß L mm	Mindestbestellmenge Stück	Art.-Nr.
DBL 50 100 FS	160	100	50	20		6015506
DBL 50 150 FS	210	150	50	20		6015514
DBL 50 200 FS	260	200	50	20		6015522
DBL 50 300 FS	360	300	50	20		6015530
DBL 50 400 FS	460	400	50	20		6015549
DBL 50 500 FS	560	500	50	25		6015552
DBL 50 600 FS	660	600	50	20		6015555
DBL 50 100 FT	160	100	50	20		6015565
DBL 50 150 FT	210	150	50	20		6015573
DBL 50 200 FT	260	200	50	20		6015581
DBL 50 300 FT	360	300	50	20		6015603
DBL 50 400 FT	460	400	50	20		6015611
DBL 50 500 FT	560	500	50	25		6015614
DBL 50 600 FT	660	600	50	20		6015617

Distanzbügel für Kabel- und Gitterrinnen.

Distanzbügel

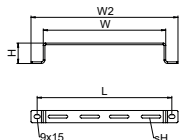
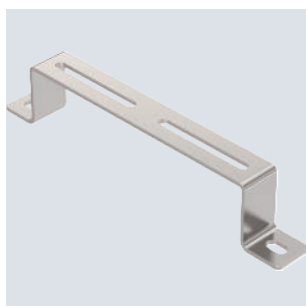
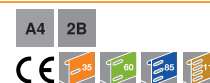

Typ	Maß A mm	Maß B mm	Maß H mm	Maß L mm	Mindestbestellmenge Stück	Art.-Nr.
DBL 50 100 A4	160	100	50	10		6015630
DBL 50 200 A4	260	200	50	10		6015632
DBL 50 300 A4	360	300	50	10		6015633
DBL 50 400 A4	460	400	50	10		6015634

Distanzbügel für Kabel- und Gitterrinnen.

Distanzbügel

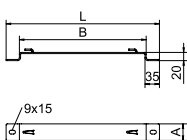

Typ	Höhe mm	Maß A mm	Maß B mm	Maß L mm	Mindestbestellmenge Stück	Art.-Nr.
DBLG 20 050 FS	20	30	56	120	20	6015646
DBLG 20 100 FS	20	30	106	170	20	6015654
DBLG 20 150 FS	20	30	156	220	20	6015658
DBLG 20 200 FS	20	30	206	270	20	6015662
DBLG 20 300 FS	20	40	306	370	20	6015670
DBLG 20 400 FS	20	40	406	470	20	6015689
DBLG 20 500 FS	20	40	506	570	25	6015693
DBLG 20 600 FS	20	40	606	670	25	6015697
DBLG 20 050 FT	20	30	56	120	20	6015648
DBLG 20 100 FT	20	30	106	170	20	6015656
DBLG 20 200 FT	20	30	206	270	20	6015664
DBLG 20 300 FT	20	40	306	370	20	6015672
DBLG 20 400 FT	20	40	406	470	20	6015691
DBLG 20 500 FT	20	40	506	570	25	6015695
DBLG 20 600 FT	20	40	606	670	25	6015699
DBLG 20 150 FT	20	30	156	220	20	6015660

Schraubenlose Befestigung der Gitterrinne auf dem Distanzbügel.

Distanzbügel zum Aufständern von Gitterrinnen auf dem Boden oder an der Wand. Auf dem Distanzbügel können die Gitterrinnentypen GRM mit den Seitenhöhen 35, 55 und 105 mm montiert werden.

St FS



Wandwinkel WW

Typ	Maß L mm	F in kN	Mindest- bestell- menge Stück	Art.-Nr.
WW 100 15 FS	158	0,12	25	6015360
WW 100 20 FS	208	0,09	25	6015379

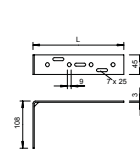

Wandwinkel zur Befestigung an Mauerwerk und Beton für die Aufnahme von geringen Lasten.

Trägerschraubklammer

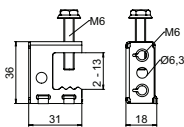
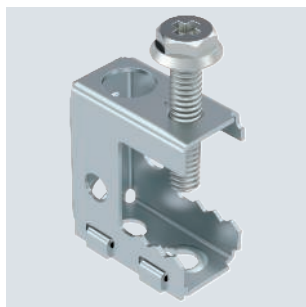

Typ	Flanschdicke mm	Bruchlast N	Mindestbestellmenge Stück	Art.-Nr.
SK 213	2-16	550	100	1488587

Trägerschraubklammer für individuelle Montagelösungen. Befestigung an Stahlträgern durch Anschrauben.

Trägerschraubklammer, mit Rohraufnahme

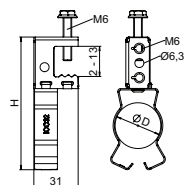
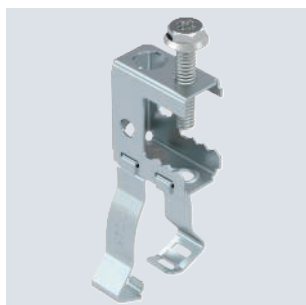

Typ	Flanschdicke mm	Spannbereich D mm	Maß H mm	Bruchlast N	Mindestbestellmenge Stück	Art.-Nr.
SKS 213 D20/25	2-16	20-25	84	450	50	1488591
SKS 213 D32	2-16	30-32	93	450	50	1488593
SKS 213 D40	2-16	36-40	105	450	50	1488595

Trägerschraubklammer zum Montieren von Rohren und Kabeln. Geschlossene Rohraufnahme unten. Befestigung an Stahlträgern durch Anschrauben.

Trägerklammer, mit Befestigungsloch



Typ	Flanschdicke mm	Befestigungsloch mm	Bruchlast N	Mindestbestellmenge Stück	Art.-Nr.
SCVH 1,5-4	1,5-4	6,5	450	100	1488261
SCVH 4-10	4-10	6,5	950	100	1488263
SCVH 10-15	10-15	6,5	950	100	1488265
SCVH 15-20	15-20	6,5	950	100	1488267

Trägerklammer mit Bohrung für individuelle Montagelösungen, z. B. für die Aufnahme von S-Haken oder Ketten. Befestigung an Stahlträgern durch Aufschlagen.

Abmessungen

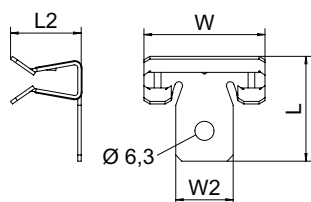

Typ	Maß		Maß	
	L mm	L2 mm	Maß W mm	Maß W2 mm
SCVH 1,5-4	27	15	28	13
SCVH 4-10	35	23	40	19
SCVH 10-15	41	24	40	19
SCVH 15-20	41	24	40	19

St ZL



Trägerklammer, mit Gewindebolzen unten

Typ	Flanschdicke mm	Gewinde	Bruchlast N	Maß L mm	Mindestbestellmenge Stück	Art.-Nr.
SCUTB 3-7 M6	3-7	M6x9mm	450	33	100	1488291
SCUTB 7-13 M6	7-13	M6x9mm	450	36	100	1488293
SCUTB 14-20 M6	14-20	M6x9mm	450	40	100	1488295

Trägerklammer mit Gewindebolzen M6 unten für individuelle Montagelösungen. Befestigung an Stahlträgern durch Aufschlagen.

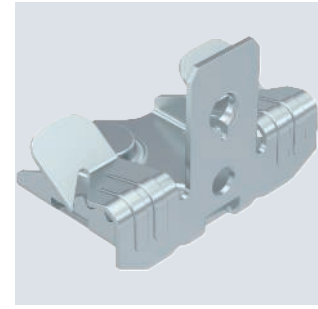
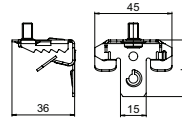

St ZL



Trägerklammer, mit Gewindestangenaufnahme

Typ	Flanschdicke mm	Bruchlast N	Maß L mm	Mindestbestellmenge Stück	Art.-Nr.
SCTR 4-10 M6	4-10	650	54	50	1488321
SCTR 10-15 M6	10-15	650	60	50	1488323
SCTR 4-10 M8	4-10	700	54	50	1488325
SCTR 10-15 M8	10-15	700	60	50	1488327
SCTR 4-10 M10	4-10	750	54	50	1488329
SCTR 10-15 M10	10-15	750	60	50	1488331

Trägerklammer mit Gewindestangenaufnahme für individuelle Montagelösungen. Befestigung an Stahlträgern durch Aufschlagen.

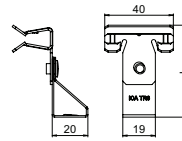

St ZL



Trägerklammer, mit Rohraufnahme unten

Typ	Flanschdicke mm	Rohr-/Kabeldurchmesser mm	Bruchlast N	Mindestbestellmenge Stück	Art.-Nr.
SCVPO 3-7 D20	3-7	18-22	110	50	1488381
SCVPO 3-7 D25	3-7	22-30	110	50	1488383
SCVPO 3-7 D32	3-7	30-35	110	50	1488387
SCVPO 7-13 D20	7-13	18-22	110	50	1488391
SCVPO 7-13 D25	7-13	22-30	110	50	1488393
SCVPO 7-13 D32	7-13	30-35	110	50	1488395
SCVPO 14-20 D20	14-20	18-22	110	50	1488401
SCVPO 14-20 D25	14-20	22-30	110	50	1488403
SCVPO 14-20 D32	14-20	30-35	110	50	1488405

Trägerklammer zum Montieren von Rohren. Offene Rohraufnahme unten. Befestigung an Stahlträgern durch Aufschlagen.

Typ	Rohr-/Kabeldurchmesser mm	Maß L mm	Maß W mm
SCVPO 3-7 D20	18-22	71	45
SCVPO 3-7 D25	22-30	76	45
SCVPO 3-7 D32	30-35	81	45
SCVPO 7-13 D20	18-22	79	45
SCVPO 7-13 D25	22-30	84	45
SCVPO 7-13 D32	30-35	88	45
SCVPO 14-20 D20	18-22	82	45
SCVPO 14-20 D25	22-30	87	45
SCVPO 14-20 D32	30-35	92	45

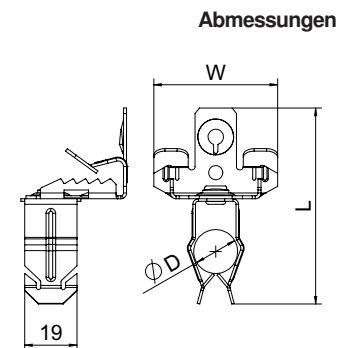
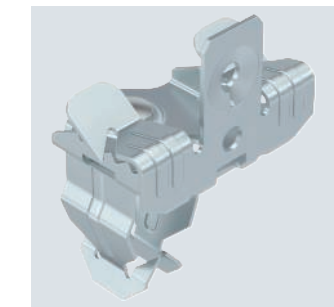

Trägerklammer, mit Rohraufnahme seitlich



Typ	Flanschdicke mm	Spannbereich D mm	Bruchlast N	Mindestbestellmenge Stück	Art.-Nr.
SCHPO 1,5-4 D20	1,5-4	18-22	110	50	1488411
SCHPO 1,5-4 D25	1,5-4	22-30	110	50	1488413
SCHPO 1,5-4 D32	1,5-4	30-35	110	50	1488415
SCHPO 4-10 D20	4-10	18-22	110	50	1488421
SCHPO 4-10 D25	4-10	22-30	110	50	1488423
SCHPO 4-10 D32	4-10	30-35	110	50	1488425
SCHPO 10-15 D20	10-15	18-22	110	50	1488431
SCHPO 10-15 D25	10-15	22-30	110	50	1488433
SCHPO 10-15 D32	10-15	30-35	110	50	1488435
SCHPO 15-20 D20	15-20	18-22	110	50	1488441
SCHPO 15-20 D25	15-20	22-30	110	50	1488443
SCHPO 15-20 D32	15-20	30-35	110	50	1488445

Trägerklammer zum Montieren von Rohren. Offene Rohraufnahme seitlich. Befestigung an Stahträgern durch Aufschlagen.

Abmessungen

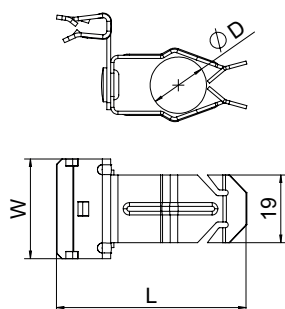

Typ	Spannbereich D mm	Maß L mm	Maß W mm
SCHPO 1,5-4 D20	18-22	53	28
SCHPO 1,5-4 D25	22-30	59	28
SCHPO 1,5-4 D32	30-35	63	40
SCHPO 4-10 D20	18-22	62	40
SCHPO 4-10 D25	22-30	67	40
SCHPO 4-10 D32	30-35	72	40
SCHPO 10-15 D20	18-22	63	40
SCHPO 10-15 D25	22-30	68	40
SCHPO 10-15 D32	30-35	72	40
SCHPO 15-20 D20	18-22	63	40
SCHPO 15-20 D25	22-30	68	40
SCHPO 15-20 D32	30-35	72	40

Deckenprofilklammer, mit Gewindebolzen

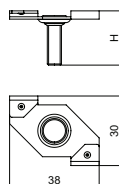
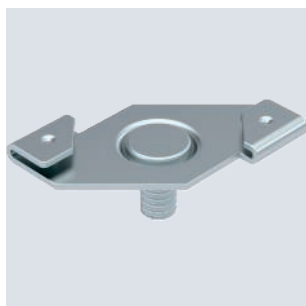

Typ	Flanschdicke mm	Bruchlast N	Maß H mm	Mindestbestellmenge Stück	Art.-Nr.
SPC M6x9	1-1,5	220	16	100	1488601
SPC M6x16	1-1,5	220	23	100	1488603
SPC M6x25	1-1,5	220	32	100	1488605

Deckenprofilklammer mit Gewindebolzen für individuelle Montagelösungen an abgehängten Decken. Geeignet für Trägerprofile mit Breite 25 mm, Befestigung durch Klemmen.

St ZL



Trägerklammer, multifunktional

Typ	Flanschdicke mm	Bruchlast N	Maß L mm	Maß W mm	Mindestbestellmenge Stück	Art.-Nr.
SK MULTI 3-8	3-8	1200	30	29	100	1488560
SK MULTI 8-14	8-14	1200	36	33	100	1488564
SK MULTI 14-20	14-20	1200	43	33	50	1488568

Multifunktionale Trägerklammer zum Montieren von Kabeln, Schutzrohren und Kabelbahnen. Befestigung an Stahlträger durch Aufschlagen.

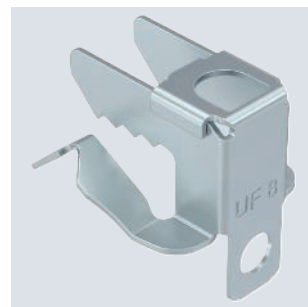

Typ	Maß H mm	Maß L mm	Maß L2 mm	Maß W mm
SK MULTI 3-8	30	29	10	30
SK MULTI 8-14	36	33	16	29
SK MULTI 14-20	43	33	22	27

Abmessungen

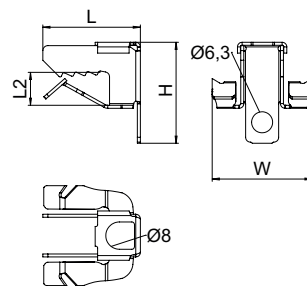

St ZL



Trägerklammer, mit Innengewinde

Typ	Flanschdicke mm	Bruchlast N	Maß L mm	Maß W mm	Mindestbestellmenge Stück	Art.-Nr.
SCUIT 3-7 M6	3-7	450	33	36	100	1488281
SCUIT 7-13 M6	7-13	450	36	36	100	1488283
SCUIT 14-20 M6	14-20	450	43	36	100	1488285

Trägerklammer mit Innengewinde M6 für individuelle Montagelösungen. Befestigung an Stahlträgern durch Aufschlagen.

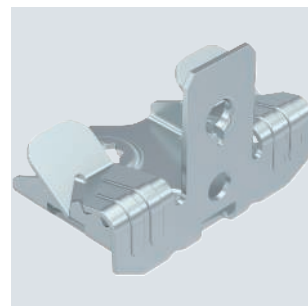
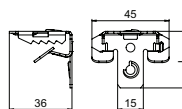

St ZL



Trägerklammer, mit Gewindebolzen seitlich

Typ	Flanschdicke mm	Bruchlast N	Maß L mm	Maß W mm	Mindestbestellmenge Stück	Art.-Nr.
SCVTB 1,5-4 M6	1,5-4	450	35	23	100	1488271
SCVTB 4-10 M6	4-10	450	35	23	100	1488273
SCVTB 10-15 M6	10-15	450	41	19	100	1488275
SCVTB 15-20 M6	15-20	450	41	19	100	1488277

Trägerklammer mit Gewindebolzen M6 seitlich für individuelle Montagelösungen. Befestigung an Stahlträgern durch Aufschlagen.

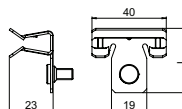

Trägerklammer, mit Kabelbinderaufnahme



Typ	Flanschdicke mm	Bruchlast N	Mindestbestellmenge Stück	Art.-Nr.
SCCT 1,5-4	1,5-4	220	50	1488301
SCCT 4-10	4-10	220	50	1488303
SCCT 10-15	10-15	220	50	1488307
SCCT 15-20	15-20	220	50	1488311

Trägerklammer für Kabelbinder zum Montieren von Kabeln und Röhren. Befestigung an Stahlträgern durch Aufschlagen. Kabelbinder nicht im Lieferumfang enthalten.

Abmessungen

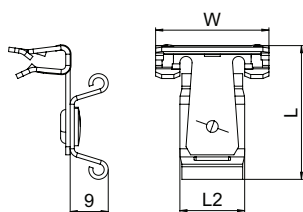

Typ	Maß		Maß W mm
	L mm	L2 mm	
SCCT 1,5-4	33	16	28
SCCT 4-10	38	19	40
SCCT 10-15	45	19	40
SCCT 15-20	44	19	40

Gegenmutter für Deckenprofilklammer SPC

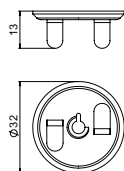

Typ	Bruchlast N	Mindestbestellmenge Stück	Art.-Nr.
SPCN M6	220	100	1488607

Gegenmutter für Deckenprofilklammer SPC. Mit Schraube M6.

Aufnahmestück für Trägerklammer SCC

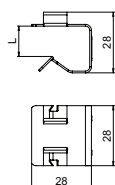
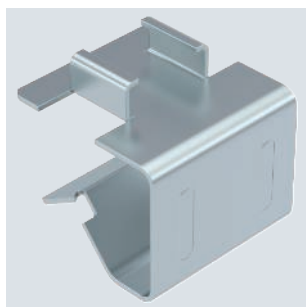

Typ	Flanschdicke mm	Maß L mm	Mindestbestellmenge Stück	Art.-Nr.
SCCA 12-15	12-15	11	100	1488609
SCCA 16-20	16-20	14	100	1488611

Adapter zur Aufnahme von Trägerklammern Typ SCC (Flanschdicke 1-4 mm). Befestigung an Stahlträgern durch Aufschlagen.

St ZL



Trägerklammer für Kabel

Typ	Flanschdicke mm	Spannbereich D mm	Maß W mm	Mindestbestellmenge Stück			Art.-Nr.
SCC 1-4 D5,5	1-4	4-5	14	100			1488451
SCC 1-4 D7	1-4	6-7	17	14	15	100	1488453
SCC 1-4 D9	1-4	8-9	17	14	16	100	1488455
SCC 1-4 D11	1-4	10-11	19	14	17	100	1488457
SCC 1-4 D14	1-4	12-14	23	14	21	100	1488461
SCC 1-4 D18	1-4	15-18	25	14	22	100	1488465
SCC 1-4 D24	1-4	19-24	27	14	25	100	1488469
SCC 1-4 D30	1-4	25-30	33	14	33	100	1488473
SCC 4-7,5 D5,5	4-7,5	4-5	14	14	16	100	1488481
SCC 4-7,5 D7	4-7,5	6-7	18	14	18	100	1488483
SCC 4-7,5 D9	4-7,5	8-9	17	14	20	100	1488485
SCC 4-7,5 D11	4-7,5	10-11	19	14	21	100	1488487
SCC 4-7,5 D14	4-7,5	12-14	21	14	22	100	1488491
SCC 4-7,5 D18	4-7,5	15-18	24	14	27	100	1488495
SCC 4-7,5 D24	4-7,5	19-24	28	14	29	100	1488501
SCC 4-7,5 D30	4-7,5	25-30	33	14	33	100	1488505
SCC 7,5-12 D5,5	7,5-12	4-5	18	14	21	100	1488510
SCC 7,5-12 D7	7,5-12	6-7	19	14	18	100	1488511
SCC 7,5-12 D9	7,5-12	8-9	18	14	23	100	1488513
SCC 7,5-12 D11	7,5-12	10-11	19	14	24	100	1488515
SCC 7,5-12 D14	7,5-12	12-14	21	14	25	100	1488519
SCC 7,5-12 D18	7,5-12	15-18	24	14	28	100	1488523
SCC 7,5-12 D24	7,5-12	19-24	28	14	32	100	1488527
SCC 7,5-12 D30	7,5-12	25-30	34	14	37	100	1488531

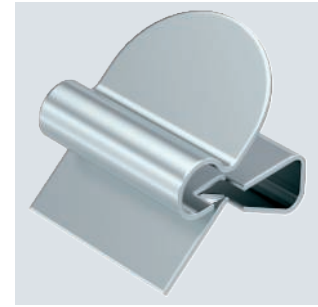
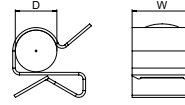

Trägerklammer zum Montieren von Kabeln. Offene Kabelaufnahme seitlich. Befestigung an Stahlträgern durch Aufschlagen.

St ZL



Trägerklammer, mit Rohraufnahme seitlich

Typ	Flanschdicke mm	Spannbereich D mm	Bruchlast N	Mindestbestellmenge Stück			Art.-Nr.
SCHPC 1,5-4 D25	1,5-4	20-25	450	50			1488343
SCHPC 1,5-4 D32	1,5-4	30-32	450	50			1488345
SCHPC 4-10 D25	4-10	20-25	450	50			1488349
SCHPC 4-10 D32	4-10	30-32	450	50			1488351
SCHPC 4-10 D40	4-10	36-40	450	50			1488353
SCHPC 10-15 D25	10-15	20-25	450	50			1488363
SCHPC 10-15 D32	10-15	30-32	450	50			1488365
SCHPC 10-15 D40	10-15	36-40	450	50			1488367
SCHPC 15-20 D25	15-20	20-25	450	50			1488373
SCHPC 15-20 D32	15-20	30-32	450	50			1488375
SCHPC 15-20 D40	15-20	36-40	450	50			1488377

Trägerklammer zum Montieren von Rohren. Geschlossene Rohraufnahme seitlich. Befestigung an Stahlträgern durch Aufschlagen.

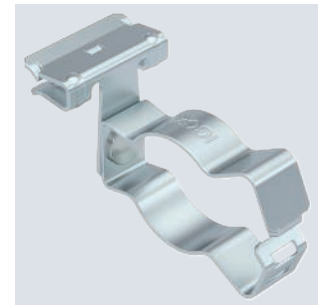

Typ	Spannbereich D mm	Maß L mm	Maß W mm	Maß W2 mm
SCHPC 1,5-4 D25	20-25	63	28	12
SCHPC 1,5-4 D32	30-32	72	28	16
SCHPC 4-10 D25	20-25	71	40	16
SCHPC 4-10 D32	30-32	80	40	16
SCHPC 4-10 D40	36-40	93	40	16
SCHPC 10-15 D25	20-25	72	40	12
SCHPC 10-15 D32	30-32	81	40	16
SCHPC 10-15 D40	36-40	94	40	16
SCHPC 15-20 D25	20-25	72	40	12
SCHPC 15-20 D32	30-32	82	40	16
SCHPC 15-20 D40	36-40	92	40	16

Abmessungen

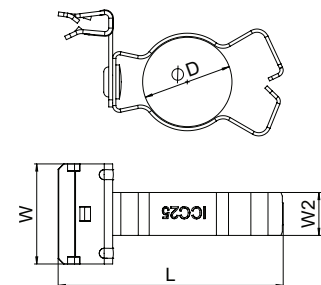

Industrieanlagen - Kabeltragsysteme / de / 2025/02/05 14:37:27 (LLEExport_03684) / 2025/02/05 14:37:50 14:37:50

Montagesysteme

Trägerklammer, mit Rohraufnahme unten

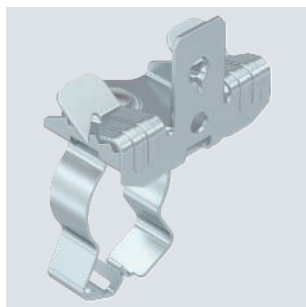

Typ	Flanschdicke mm	Spannbereich D mm	Bruchlast N	Mindestbestellmenge Stück	Art.-Nr.
SCVPC 3-7 D25	3-7	20-25	450	50	1488621
SCVPC 3-7 D32	3-7	30-32	450	50	1488623
SCVPC 3-7 D40	3-7	36-40	450	50	1488625
SCVPC 7-13 D25	7-13	20-25	450	50	1488629
SCVPC 7-13 D32	7-13	30-32	450	50	1488631
SCVPC 7-13 D40	7-13	36-40	450	50	1488633
SCVPC 14-20 D25	14-20	20-25	450	50	1488637
SCVPC 14-20 D32	14-20	30-32	450	50	1488639
SCVPC 14-20 D40	14-20	36-40	450	50	1488641

Trägerklammer zum Montieren von Rohren. Geschlossene Rohraufnahme unten. Befestigung an Stahlträgern durch Aufschlagen.

Abmessungen

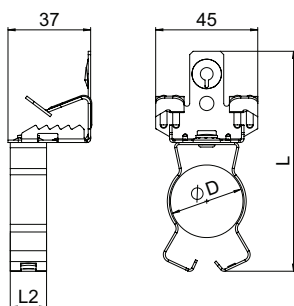

Typ	Spannbereich D mm	Maß L mm	Maß L2 mm
SCVPC 3-7 D25	20-25	80	16
SCVPC 3-7 D32	30-32	90	16
SCVPC 3-7 D40	36-40	100	16
SCVPC 7-13 D25	20-25	87	12
SCVPC 7-13 D32	30-32	97	16
SCVPC 7-13 D40	36-40	107	16
SCVPC 14-20 D25	20-25	90	12
SCVPC 14-20 D32	30-32	100	16
SCVPC 14-20 D40	36-40	110	16

Trägerklammer, mit Bohrung

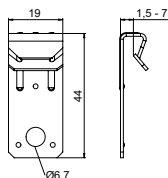

Typ	Flanschdicke mm	Bruchlast N	Mindestbestellmenge Stück	Art.-Nr.
SKL 1,5-5	1,5-5	720	100	1488551
SKL 5-7	5-7	720	100	1488553

Trägerklammer mit Bohrung für individuelle Montagelösungen, z. B. für die Aufnahme von S-Haken oder Ketten. Befestigung an Stahlträgern durch Aufschlagen.

TG



Trägerschraubklammer, mit Durchgangsloch

Typ	Flanschdicke mm	Höhe mm	Befestigungsloch mm	Bruchlast kN	Mindestbestellmenge Stück	Art.-Nr.
FL 1 TG	0-18	35	9	1,2	50	1488015
FL 2 TG	0-20	42	11	2,5	50	1488023
FL 3 TG	0-26	54	13	3,5	25	1488031

Mit Durchgangsloch.

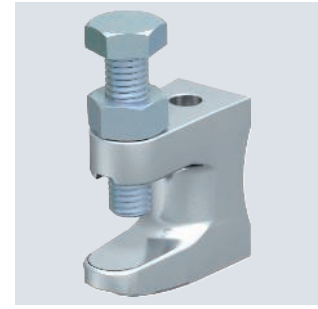

Typ	Maß B mm	Maß D mm	Maß F mm	Maß G mm	Maß H mm	Maß L mm
FL 1 TG	19	9	18	M8	35	38
FL 2 TG	21	11	20	M10	42	44
FL 3 TG	23,5	13	26	M10	54	58

Abmessungen

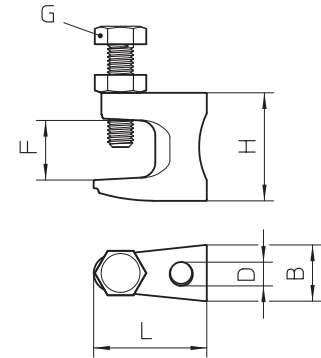

TG



Trägerschraubklammer, mit Gewinde

Typ	Flanschdicke mm	Höhe mm	für Gewindestange	Bruchlast kN	Mindestbestellmenge Stück	Art.-Nr.
FL1-G M8 TG	0-18	35	M8	1,2	50	1488074
FL2-G M10 TG	0-20	42	M10	2,5	50	1488082
FL3-G M12 TG	0-26	54	M12	3,5	25	1488090

Mit Gewinde.



Typ	Maß B mm	Maß F mm	Maß G mm	Maß H mm	Maß L mm
FL1-G M8 TG	19	18	M8	35	38
FL2-G M10 TG	21	20	M10	42	44
FL3-G M12 TG	23,5	26	M10	54	58

Abmessungen

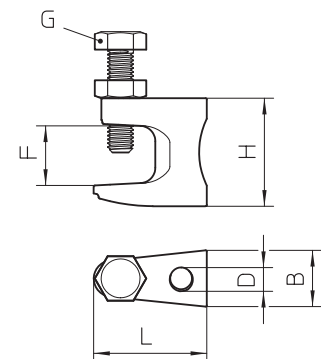

Trägerschraubklammer, mit Gelenk

St ZL

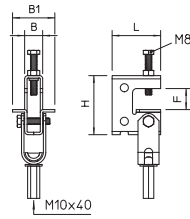

Typ	Flanschdicke mm	für Gewindestange	Bruchlast kN	Mindestbestellmenge Stück	Art.-Nr.
TK FL G	0-24	M10	2,8	10	1488111

Zweigelenk-Trägerschraubklammer für die Befestigung an Trägern ohne Schweißen und Bohren. Die maximale Belastung ist abhängig von der Belastungsrichtung.

Trägerklammer zum Anschrauben, leicht

St G

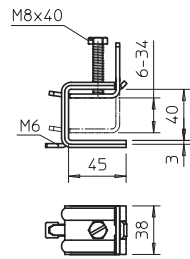
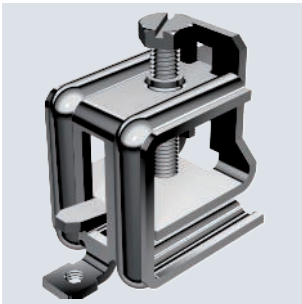

Typ	Flanschdicke mm	Mindestbestellmenge Paar	Art.-Nr.
339 2	6-34	5	1488534

Zur schnellen Befestigung an Stahlprofilen bei der Montage von Kabelbahnen, Bügelschellen, Leuchtaufhängungen usw. Ein komplettes System besteht aus 2 Trägerklammern und einem Stück C-Profilschiene beliebiger Länge, sowie 2 Schutzkappen.

Trägerklammer SSP 6-21

St FT

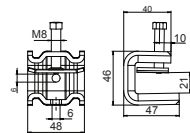

Typ	Flanschdicke mm	für Gewindestange	Bruchlast F1 kN	Bruchlast F2 kN	Mindestbestellmenge Stück	Art.-Nr.
SSP 6-21 M6 FT	6-21	M6	1,75	1,5	25	1486234
SSP 6-21 M8 FT	6-21	M8	1,75	1,5	25	1486282

Diese Art Trägerklammer wird auf den Träger aufgeschoben und mittels einer Druckwanne und Schraube (M8) am Träger oder Flacheisen fixiert. Die Sechskantschraube hat eine Schlüsselweite von 10 mm. Im Schellenkörper sind außerdem zwei weitere M6 Gewinde eingebracht, um zum Beispiel Gewindestangen zu befestigen.

Trägerklammer SSP 6-21

A2 A4 A2 2B

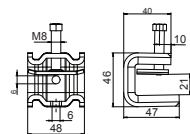

Typ	Flanschdicke mm	für Gewindestange	Bruchlast F1 kN	Bruchlast F2 kN	Mindestbestellmenge Stück	Art.-Nr.
SSP 6-21 M6 A2	6-21	M6	1,75	1,5	25	1486234
SSP 6-21 M6 A4	6-21	M6	1,75	1,5	25	1486236
SSP 6-21 M8 A2	6-21	M8	1,75	1,5	25	1486284
SSP 6-21 M8 A4	6-21	M8	1,75	1,5	25	1486286

Diese Art Trägerklammer wird auf den Träger aufgeschoben und mittels einer Druckwanne und Schraube (M8) am Träger oder Flacheisen fixiert. Die Sechskantschraube hat eine Schlüsselweite von 10 mm. Im Schellenkörper sind außerdem zwei weitere M6 Gewinde eingebracht, um zum Beispiel Gewindestangen zu befestigen.

St FT



Trägerklammer SSP 20-40

Typ	Flanschdicke mm	für Gewindestange	Bruchlast F1 kN	Bruchlast F2 kN	Mindestbestellmenge Stück	Art.-Nr.
SSP 20-40 M6 FT	20-40	M6	1,4	1,3	25	1486238
SSP 20-40 M8 FT	20-40	M8	1,4	1,3	25	1486288

Diese Art Trägerklammer wird auf den Träger aufgeschoben und mittels einer Druckwanne und Schraube (M8) am Träger oder Flacheisen fixiert. Die Sechskantschraube hat eine Schlüsselweite von 10 mm. Im Schellenkörper sind außerdem zwei weitere M6 Gewinde eingebracht, um zum Beispiel Gewindestangen zu befestigen.

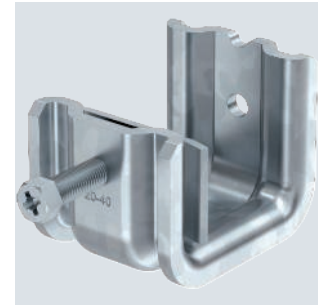
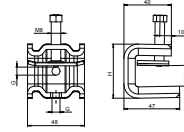

A2 A4 A2 2B



Trägerklammer SSP 20-40

Typ	Flanschdicke mm	für Gewindestange	Bruchlast F1 kN	Bruchlast F2 kN	Mindestbestellmenge Stück	Art.-Nr.
SSP 20-40 M6 A2	20-40	M6	1,4	1,3	25	1486242
SSP 20-40 M6 A4	20-40	M6	1,4	1,3	25	1486244
SSP 20-40 M8 A2	20-40	M8	1,4	1,3	25	1486292
SSP 20-40 M8 A4	20-40	M8	1,4	1,3	25	1486294

Diese Art Trägerklammer wird auf den Träger aufgeschoben und mittels einer Druckwanne und Schraube (M8) am Träger oder Flacheisen fixiert. Die Sechskantschraube hat eine Schlüsselweite von 10 mm. Im Schellenkörper sind außerdem zwei weitere M6 Gewinde eingebracht, um zum Beispiel Gewindestangen zu befestigen.

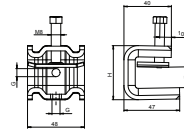

Spezialträgerklammern

St FT



Trägerklammer

Typ	Flanschdicke mm	Höhe mm	Befestigungsloch mm	Bruchlast kN	Mindestbestellmenge Stück	Art.-Nr.
325 70 FT	70	60	11	10	25	5327075
325 80 FT	80	60	11	6	25	5327083
325 100 FT	100	60	11	6	25	5327105
325 130 FT	130	60	11	6	25	5327121

Die beiden Klammern werden am Flansch verklammert. Zur Einzelabhängung von Bauteilen.

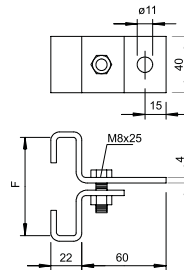

St ZL



Trägerklammer, für Profilschiene CM3518

Typ	Flanschdicke mm	Höhe mm	Breite mm	Länge mm	Mindestbestellmenge Stück	Art.-Nr.
328 1	5-11	54,3	39,5	57	50	1408011
328 2	10-19	54,3	39,5	67	50	1408046

Rostschutzbeschichtete Trägerklammer schraubenlos, mit Sperrfeder passend für Profilschienen Typ CML3518 und CMS3518. Zur schnellen Befestigung an Stahlprofilen bei der Montage von Kabelbahnen, Bügelschellen, Leuchtaufhängungen usw. Ein komplettes System besteht aus 2 Trägerklammern und einem Stück C-Profilschiene beliebiger Länge, sowie 2 Schutzkappen.

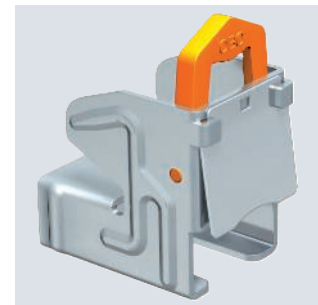
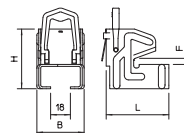

Systembeschreibung

Klemmbefestigungssysteme

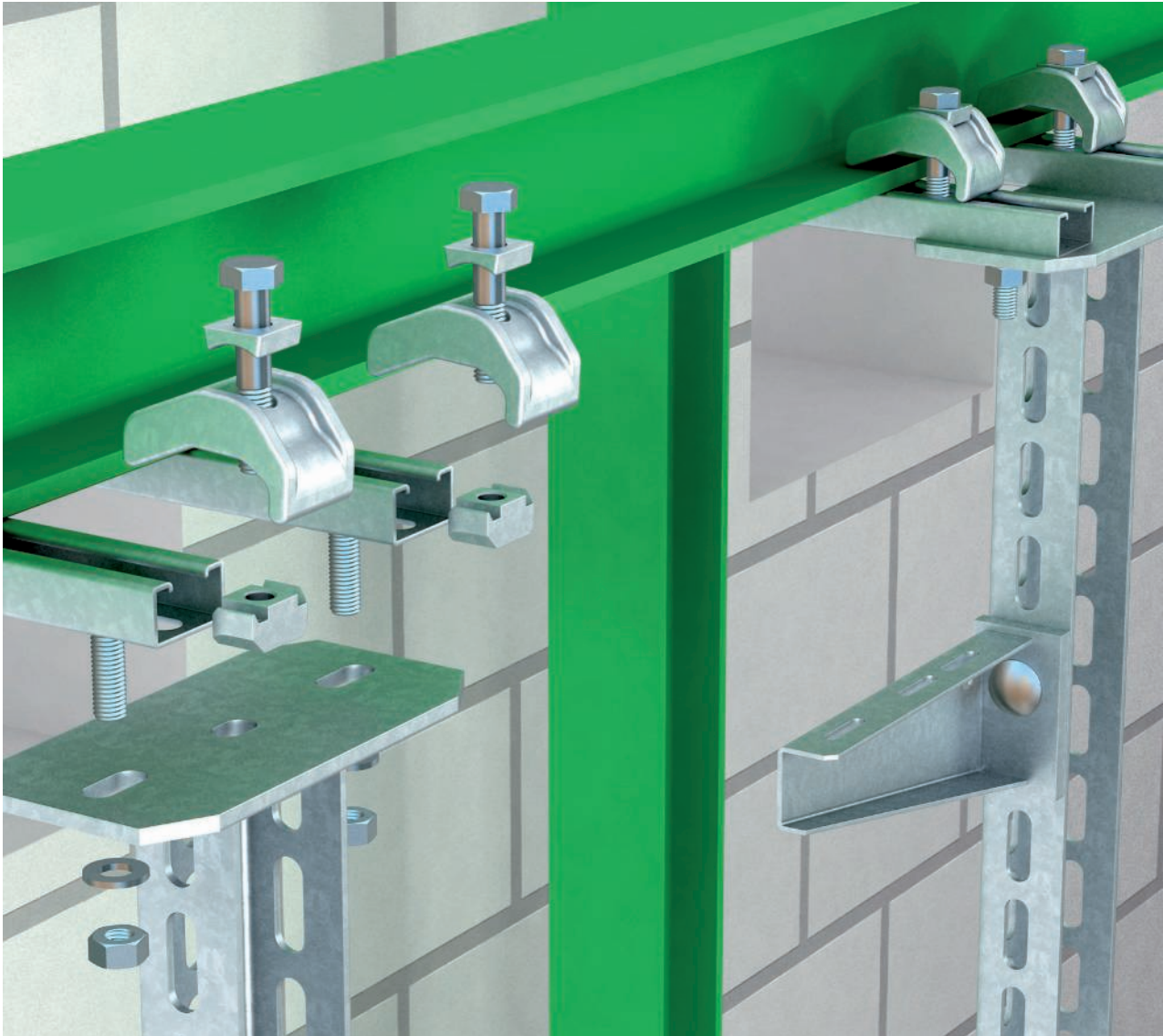

Die Klemmbefestigungssysteme mit reduzierten Montagezeiten und geringem Aufwand bei der Montage sind ein klares Argument für den Einsatz dieses Systems in allen Bereichen der professionellen Elektroinstallation. Ohne aufwendiges und meist nicht gestattetes Bohren können Klemmbefestigungen montiert werden. Die Belastung reicht von leichten Klemmwinkeln bis zu schweren

Spannklauen. Die Klemmlaschen/Klemmwinkel Typ KL, KWH und KWS sowie die Spannklauen Typ TKH und TKS erlauben aufgrund der optimalen Anpassung an weitere Systemartikel eine hervorragende Verbindungen ohne Bohren oder Schweißen.

Installationsprinzip

Klemmbefestigungssysteme

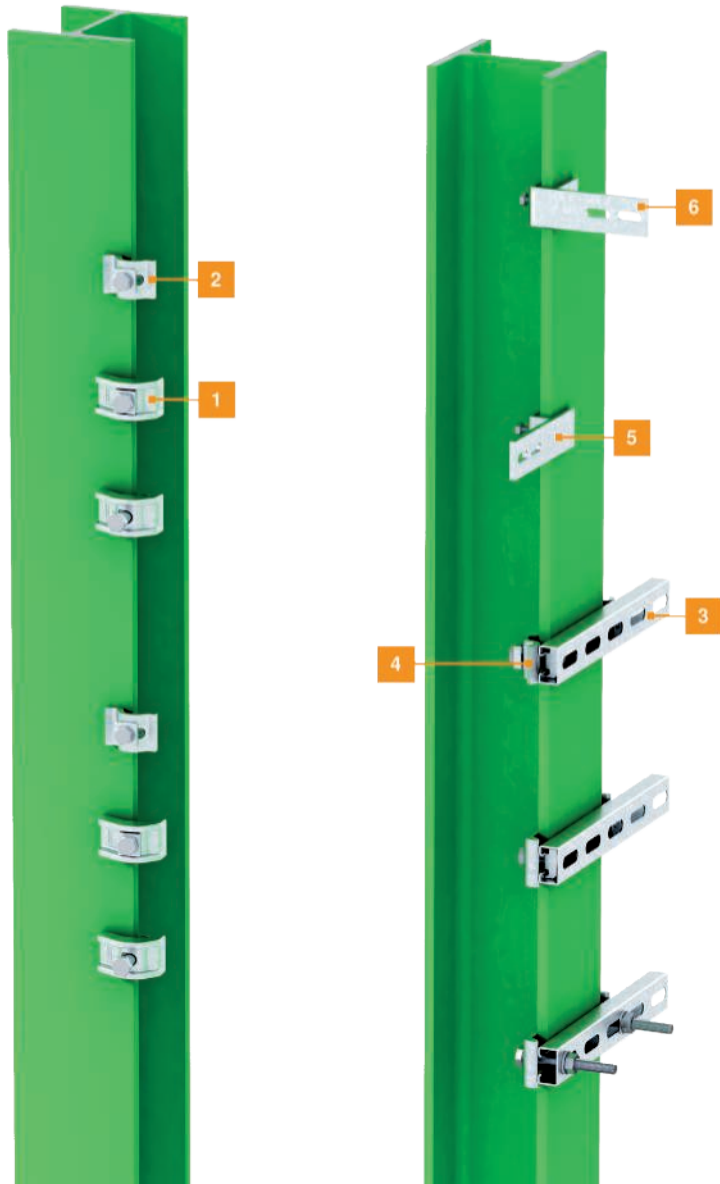

- 1 Spannklaue schwer
- 2 Spannklaue leicht
- 3 Profilschiene
- 4 Klemmlasche/Klemmwinkel
- 5 Befestigungsklemmstück waagrecht
- 6 Befestigungsklemmstück senkrecht

Montagehilfe

Klemmbefestigungssysteme

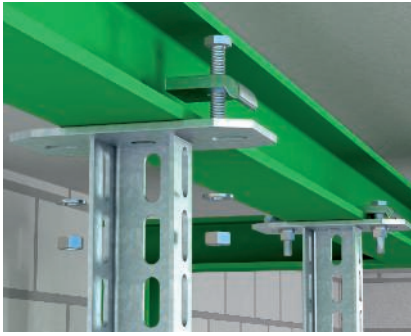

Anwendung am waagerechten Stahlträger
Klemmbefestigungen mit Klemmwinkeln und Spannklauen an waagrecht verlaufenden Stahlträgern.



Anwendung am schrägen Stahlträger
Klemmbefestigungen mit Klemmwinkeln und Spannklauen an schräg verlaufenden Stahlträgern.



Stahlklemmung C-Profilschiene
Befestigung eines C-Profils Typ MS 4022 oder MS 5030 an Stahlträger mit Klemmwinkeln Typ KWS.



Direkte Stahlklemmung
Direkte Stahlklemmung eines I-Hängestiels mit Spannklau (schwer) Typ TKS-S-30. Trassenverlauf längs zum Stahlträger.

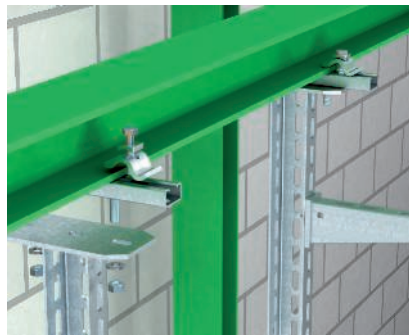

Klemmbefestigung mit zusätzlichem C-Profil
Einsatz einer zusätzlichen C-Profilschiene Typ MS bei breiteren Stahlträgern. Trassenverlauf längs zum Stahlträger.



Klemmung quer zum Stahlträger
Einsatz mit zwei C-Profilschienen bei Trassenmontage quer zum Stahlträger.



Kragträger an Stahl
Montage von U-Stiel als Kragträger an Stahlträger. Befestigung je nach Belastung mit Klemmwinkeln oder Spannklauen. Befestigung mit Distanzstücken Typ DSK.



Kragträger mit Hängestiel
An Stahlträger geklemmter Kragträger aus U-Stiel-Konstruktion für die Montage von Hängestielen.



Klemmbefestigung an senkrechtem Stahlträger
Montage der Adapterplatte Typ KA-AW an senkrechtem Stahlträger mit Klemmwinkeln oder Spannpratzen. An der Adapterplatte werden Wandausleger Typ AW mit der Sechskantschraube Typ SKS 12x40 GF befestigt.



Adapterplatte 45°, Stahlklemmung
 Montage der Adapterplatte 45° Typ KA-E 45 an Stahlträger mit Klemmwinkeln oder Spannpratzen. Zur zusätzlichen Unterstützung bei Trassenverläufen an Winkeln und Raumecken.



Klemmbefestigung senkrecht
 Klemmbefestigung eines schweren Auslegers mit Klemmwinkeln oder Spannpratzen an einem senkrechten Stahlträger.



Klemmbefestigung senkrecht
 Montage einer Gitterrinne senkrecht am Stahlträger, montiert mit Befestigungsklemme BFK und Klemmstück GKS 50.

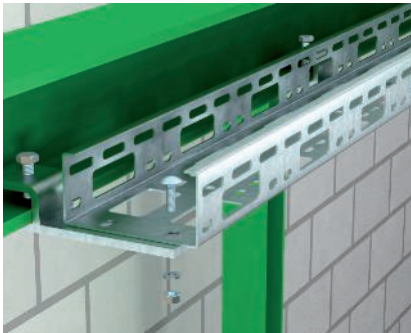

Klemmbefestigung waagrecht
 Montage AZ-Kleinkanal mit Befestigungsklemme BFK längs an Stahlträger. Maximale Kabelrinnenbreite 100 mm.

Klemmlasche KL

St FT

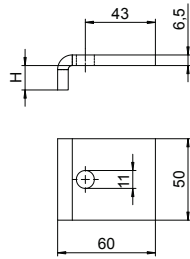
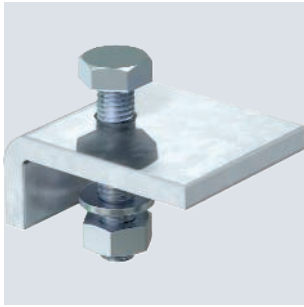

Typ	Höhe mm	Schraube	Mindestbestellmenge Stück	Art.-Nr.
KL1 10 S FT	10	M10x40	10	6354106
KL1 15 S FT	15	M10x50	10	6354114
KL1 20 S FT	20	M10x50	10	6354122

Klemmlasche Typ KL1 zur Befestigung von leichten Tragekonstruktionen an Stahlträgerflanschen.

Die Klemmlasche ist der jeweiligen Materialstärke des Trägers anzupassen.

Klemmwinkel KWS

St FT

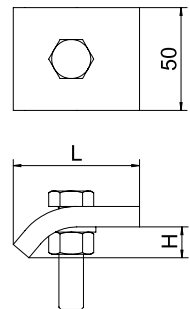
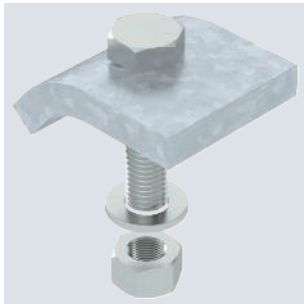

Typ	F in kN	Schraube	Maß H mm	Mindestbestellmenge Paar	Art.-Nr.
KWS 5 FT	5,7	M12x40	5	10	6355218
KWS 10 FT	5,7	M12x50	10	10	6355226
KWS 15 FT	5,7	M12x50	15	10	6355234
KWS 20 FT	5,7	M12x60	20	10	6355242
KWS 25 FT	5,7	M12x60	25	10	6355250

Klemmwinkel mit Sechskantschraube Typ KWS zur direkten Befestigung von Konstruktionen an Stahlträgerflanschen.

Der Klemmwinkel ist der jeweiligen Materialstärke des Trägers anzupassen.

Klemmwinkel KWH

St FT

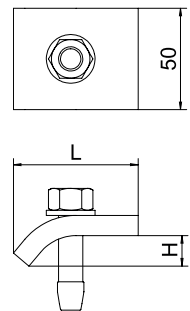
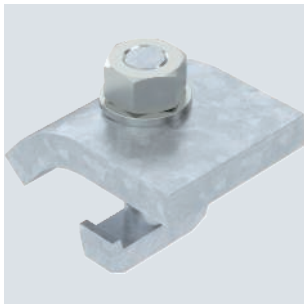

Typ	Höhe mm	F in kN	Schraube	Mindestbestellmenge Paar	Art.-Nr.
KWH 5 FT	5	5,7	M12x40	10	6355021
KWH 10 FT	10	5,7	M12x50	10	6355048
KWH 15 FT	15	5,7	M12x50	10	6355056
KWH 20 FT	20	5,7	M12x60	10	6355064
KWH 25 FT	25	5,7	M12x60	10	6355072

Klemmwinkel mit Hakenkopfschraube Typ KWH zur Befestigung in der Montageschiene Typ MS5030.

Der Klemmwinkel ist der jeweiligen Materialstärke des Trägers anzupassen.

Der Klemmwinkel wird in Kombination mit Profilschienen der Schlitzweite 22 mm eingesetzt.

Spannbügel

St FT

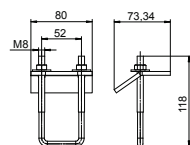

Typ	Länge mm	Breite mm	Höhe mm	Mindestbestellmenge Stück	Art.-Nr.
SB MS 41 M8 FT	118	80	74	20	1124679

Verbindungselement zur beidseitigen Befestigung von Profilschienen an Stahlträgern. Die Befestigung ist unabhängig von der Anordnung der Schienenöffnung möglich. Die Schienenlänge sollte mindestens die Breite des Stahlträgers + 2 x 50 mm betragen.

Zur Montage immer paarweise verwenden. Verwendbar mit Profilschienen: MS4022, MS4141, MS4142, MS4124.

A4



Spannbügel

Typ	Länge mm	Breite mm	Höhe mm	Mindest- bestell- menge Stück	Art.-Nr.
SB MS 41 M8 A4	118	80	74	20	1124719

Verbindungselement zur beidseitigen Befestigung von Profilschienen an Stahlträgern. Die Befestigung ist unabhängig von der Anordnung der Schienenöffnung möglich. Die Schienenlänge sollte mindestens die Breite des Stahlträgers + 2 x 50mm betragen. Zur Montage immer paarweise verwenden. Verwendbar mit Profilschienen MS4022, MS4141, MS4142, MS4124.

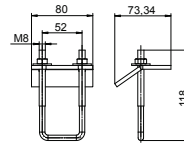

St FT



Spannklaue, leicht TKS

Typ	Höhe mm	F in kN	Schraube Paar	Mindest- bestell- menge Paar	Art.-Nr.
TKS-L-25 FT	25	10	M10x50	10	6355808

Spannklaue mit Sechskantmutter für die direkte Befestigung von Konstruktionen an Stahlträgern. Der Spannbereich der Spannklaue ist auf die max. Befestigungsdicke 25 mm begrenzt.

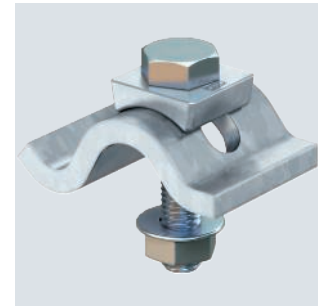
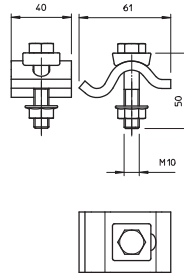

St FT



Spannklaue, leicht TKH

Typ	Höhe mm	F in kN	Schraube Paar	Mindest- bestell- menge Paar	Art.-Nr.
TKH-L-25 FT	25	10	M10x25	10	6355812

Spannklaue mit Gleitmutter für die Befestigung von Profilschienen an Stahlträgern. Der Spannbereich der Spannklaue ist auf die max. Befestigungsdicke 25 mm begrenzt. Die Spannklaue wird in Kombination mit Profilschienen der Schlitzweite 18 mm u. 22 mm eingesetzt.

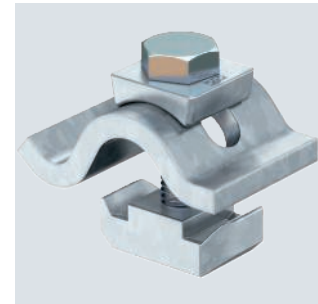
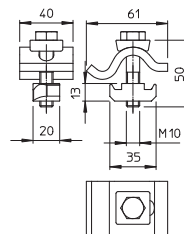

St ZL



Spannklaue, schwer TKS

Typ	Höhe mm	F in kN	Schraube Paar	Mindest- bestell- menge Paar	Art.-Nr.
TKS-S-30 ZL	30	21	M12x75	10	6355798

Spannklaue mit Sechskantmutter in schwerer Ausführung für die direkte Befestigung von Konstruktionen an Stahlträgern. Der Spannbereich der Spannklaue ist auf die max. Befestigungsdicke 30 mm begrenzt.

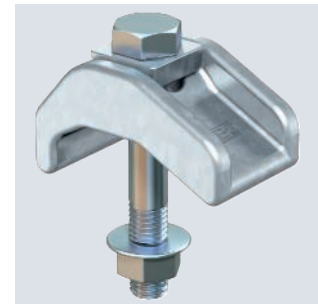
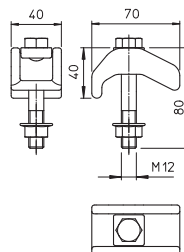

Spannklaue, schwer TKH

St ZL
CE

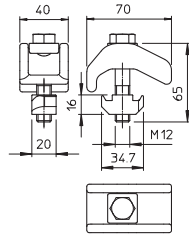
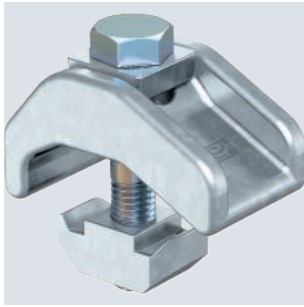

Typ	Höhe mm	F in kN	Schraube	Mindest- bestell- menge Paar	Art.-Nr.
TKH-S-30 ZL	30	21	M12x65	10	6355805

Spannklaue in schwerer Ausführung mit Gleitmutter für die Befestigung von Profilschienen an Stahlträgern.

Der Spannungsbereich der Spannklaue ist auf die max. Befestigungsdicke 30 mm begrenzt. Die Spannklaue wird in Kombination mit Profilschienen der Schlitzweite 22 mm eingesetzt.

Befestigungsklemmstück, senkrecht BFK 166

St FT
CE

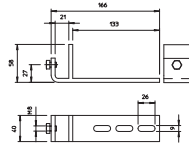

Typ	Breite mm	Maß b mm	Mindest- bestell- menge Stück	Art.-Nr.
BFK 166 58 20 FT	166	133	10	6003888

Befestigungsklemme zum Anklammern an Stahlträger.

Der Verlauf des am Befestigungsklemmstück angebrachten Kabeltrag-Systems ist senkrecht.

Befestigungsklemmstück, senkrecht BFK 166

A2 2B
CE

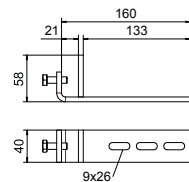
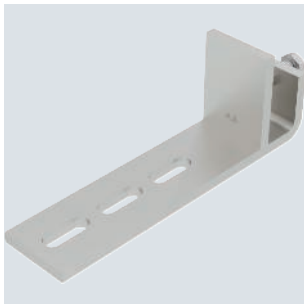

Typ	Breite mm	Maß b mm	Mindest- bestell- menge Stück	Art.-Nr.
BFK 166 58 20 A2	166	133	10	6003877

Befestigungsklemme zum Anklammern an Stahlträger.

Der Verlauf des am Befestigungsklemmstück angebrachten Kabeltrag-Systems ist senkrecht.

Befestigungsklemmstück, senkrecht BFK 132

St FT
CE

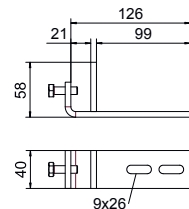
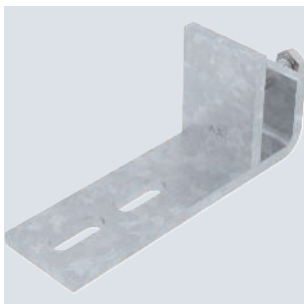

Typ	Breite mm	Maß b mm	Mindest- bestell- menge Stück	Art.-Nr.
BFK 132 58 FT	132	99	10	6003880

Befestigungsklemme zum Anklammern an Stahlträger.

Der Verlauf des am Befestigungsklemmstück angebrachten Kabeltrag-Systems ist senkrecht.

A2 2B



Befestigungsklemmstück, senkrecht BFK 132

Typ	Breite mm	Maß b mm	Mindest- bestell- menge Stück	Art.-Nr.
BFK 132 58 A2	132	99	10	6003871

Befestigungsklemme zum Anklammern an Stahlträger.
Der Verlauf des am Befestigungsklemmstück angebrachten Kabeltrag-Systems ist senkrecht.

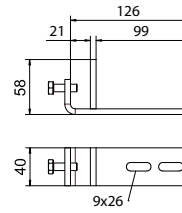

St FT



Befestigungsklemmstück, waagrecht BFK 153

Typ	Breite mm	Maß b mm	Mindest- bestell- menge Stück	Art.-Nr.
BFK 153 33 FT	153	101	10	6003884

Befestigungsklemme zum Anklammern an Stahlträger.
Der Verlauf des am Befestigungsklemmstück angebrachten Kabeltrag-Systems ist waagrecht.

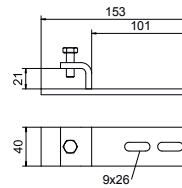

A2 2B



Befestigungsklemmstück, waagrecht BFK 153

Typ	Breite mm	Maß b mm	Mindest- bestell- menge Stück	Art.-Nr.
BFK 153 33 A2	153	101	10	6003873

Befestigungsklemme zum Anklammern an Stahlträger.
Der Verlauf des am Befestigungsklemmstück angebrachten Kabeltrag-Systems ist waagrecht.

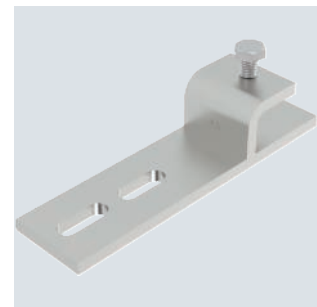
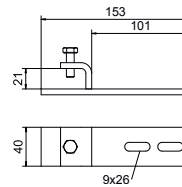

St FT



Befestigungsklemmstück mit Druckplatte, waagrecht BFK 153

Typ	Breite mm	Maß b mm	Mindest- bestell- menge Stück	Art.-Nr.
BFKD 153 44 FT	153	101	10	6003885

Befestigungsklemme mit Druckplatte zum Anklammern an Stahlträger.
Der Verlauf des am Befestigungsklemmstück angebrachten Kabeltrag-Systems ist waagrecht.

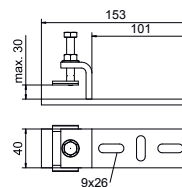

Befestigungsklemmstück mit Druckplatte, waagrecht BFK 153

A2 2B
CE

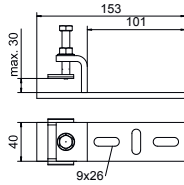
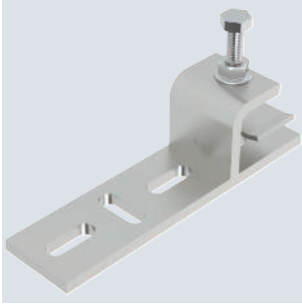

Typ	Breite mm	Maß b mm	Mindest- bestell- menge Stück	Art.-Nr.
BFKD 153 44 A2	153	101	10	6003887

Befestigungsklemme mit Druckplatte zum Anklammern an Stahlträger.
Der Verlauf des am Befestigungsklemmstück angebrachten Kabeltrag-Systems ist waagrecht.

Befestigungsklemmstück, waagrecht BFK 187

St FT
CE

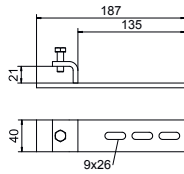
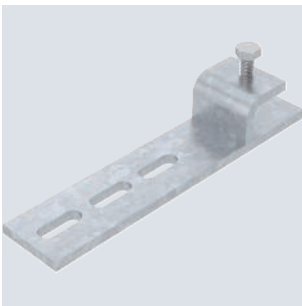

Typ	Breite mm	Maß b mm	Mindest- bestell- menge Stück	Art.-Nr.
BFK 187 33 FT	187	135	10	6003892

Befestigungsklemme zum Anklammern an Stahlträger.
Der Verlauf des am Befestigungsklemmstück angebrachten Kabeltrag-Systems ist waagrecht.

Befestigungsklemmstück, waagrecht BFK 187

A2 2B
CE

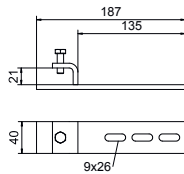
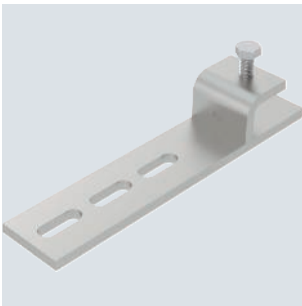

Typ	Breite mm	Maß b mm	Mindest- bestell- menge Stück	Art.-Nr.
BFK 187 33 A2	187	135	10	6003879

Befestigungsklemme zum Anklammern an Stahlträger.
Der Verlauf des am Befestigungsklemmstück angebrachten Kabeltrag-Systems ist waagrecht.

Schienensysteme von OBO

Das bewährte Schienensystem von OBO ist jetzt noch übersichtlicher sortiert. Auf einen Blick lässt sich nun aus den drei Belastungsbereichen leicht, mittel und schwer wählen. Auch das passende Zubehör findet sich direkt in den Auswahlhilfen. So gelingt die Wahl der optimal abgestimmten Produkte problemlos.

Vielfältig einsetzbar

Verschiedene Lochmuster

Bandverzinkt und tauchfeuerverzinkt

Edelstahlgüten V2A und V4A

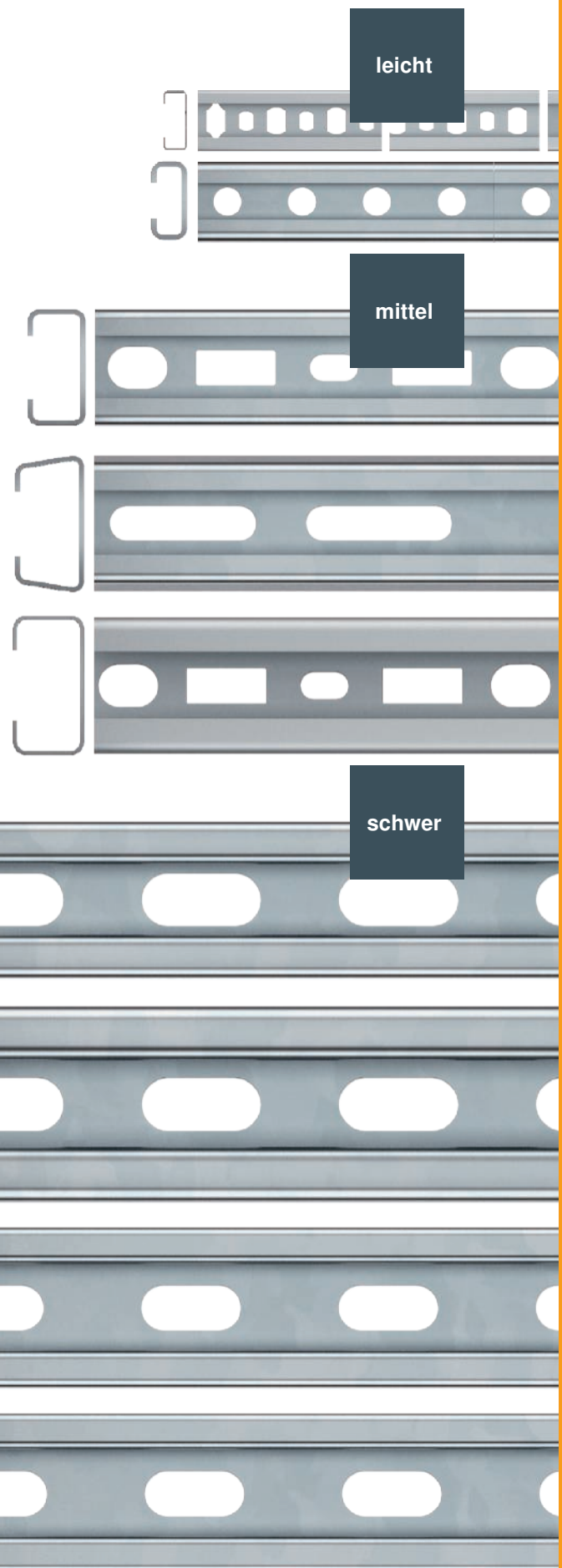

Profilschiene CL2008, Schlitz 11 mm, gelocht

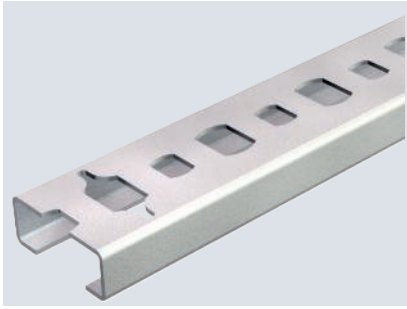

Leichte C-Profilschiene zur Kabelverlegung, in Verbindung mit Reihenschellen oder Bügelschellen mit N-Fuß. Auch verwendbar im Schaltschrankbau.

Typ	Länge mm	Material- stärke mm	Mindest- bestell- menge m	Art.-Nr.
CL2008BP2000FS	2000	0,75	2	1106120

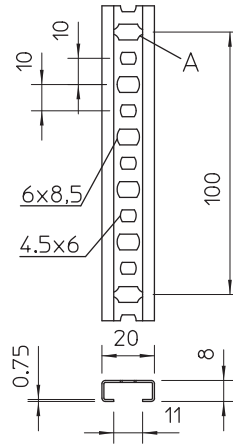

Profilschiene CL2008, Schlitz 11 mm, gelocht

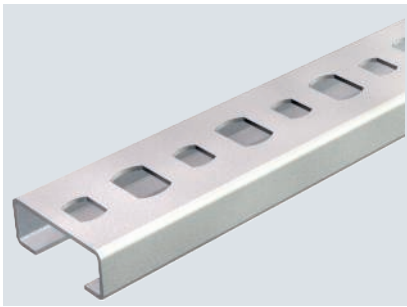

Leichte C-Profilschiene zur Kabelverlegung, in Verbindung mit Reihenschellen oder Bügelschellen mit N-Fuß. Auch verwendbar im Schaltschrankbau.

Typ	Länge mm	Material- stärke mm	Mindest- bestell- menge m	Art.-Nr.
CL2008P2000FS	2000	0,75	2	1106627
CL2008BP2000BK	2000	0,75	2	1106023
CL2008BP2000FS	2000	0,75	2	1106120
CL2008BP1000FS	1000	0,75	10	1105906

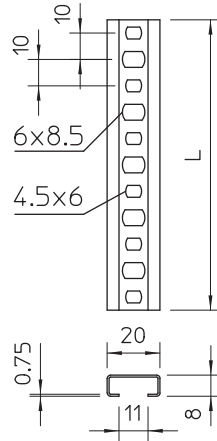



Profilschiene CL2008, Schlitz 11 mm, gelocht

Typ	Länge mm	Material- stärke mm	Mindest- bestell- menge m	Art.-Nr.
CL2008P2000A2	2000	0,75	2	1106628

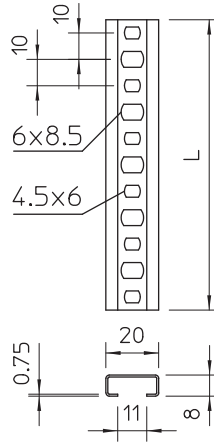

Leichte C-Profilschiene zur Kabelverlegung, in Verbindung mit Reihenschellen oder Bügelschellen mit N-Fuß. Auch verwendbar im Schaltschrankbau.



Profilschiene CL2008, Schlitz 11 mm, ungelocht

Typ	Länge mm	Material- stärke mm	Mindest- bestell- menge m	Art.-Nr.
CL2008UP2000FS	2000	0,75	2	1105124

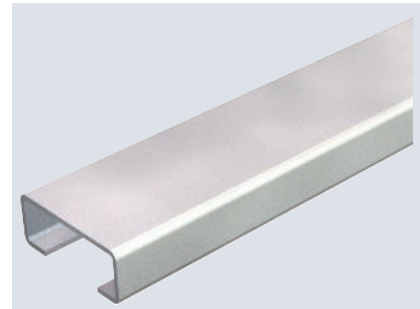
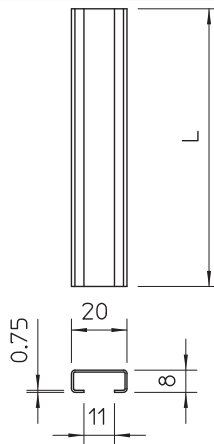

Leichte C-Profilschiene zur Kabelverlegung, in Verbindung mit Reihenschellen oder Bügelschellen mit N-Fuß. Auch verwendbar im Schaltschrankbau.

Profilschiene CL2008, Schlitz 11 mm, ungelocht

A2 2B

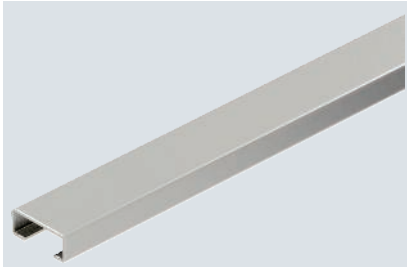

Typ	Länge mm	Material- stärke mm	Mindest- bestell- menge m	Art.-Nr.
CL2008UP2000A2	2000	0,75	2	1105125

Leichte C-Profilschiene zur Kabelverlegung, in Verbindung mit Reihenschellen oder Bügelschellen mit N-Fuß. Auch verwendbar im Schaltschrankbau.

Abmessungen

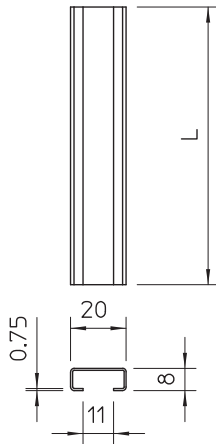

Typ	Ab- messung B x H mm	Maß L mm
CL2008UP2000A2	20 x 8	2000



Profilschiene CL2512, Schlitz 11 mm, ungelocht

Typ	Länge mm	Material- stärke mm	Mindest- bestell- menge m	Art.-Nr.
AL2512UP2000FT	2000	1,5	2	1117025
AL2512UP2000FS	2000	1,5	2	1117033

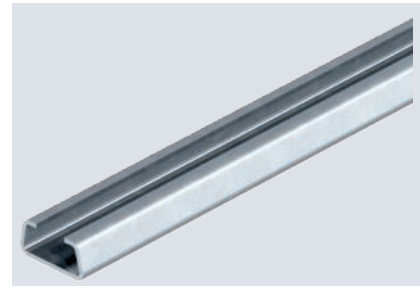

Leichte C-Profilschiene zur Kabelverlegung, in Verbindung mit Reihenschellen oder Bügelschellen mit N-Fuß. Auch verwendbar im Schaltschrankbau.

Typ	Ab- messung B x H mm	Maß L mm
AL2512UP2000FT	25 x 12	2000
AL2512UP2000FS	25 x 12	2000

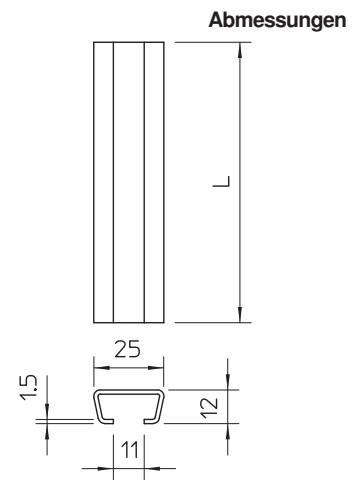

Profilschiene CL2712, Schlitz 12 mm, gelocht

Typ	Länge mm	Material- stärke mm	Mindest- bestell- menge m	Art.-Nr.
CL2712P2000FS	2000	2	2	1109525
CL2712P2000FT	2000	2	2	1109529

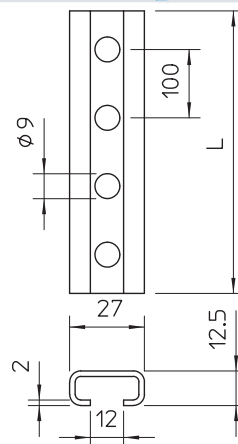

Leichte C-Profilschiene zur Kabelverlegung, in Verbindung mit Reihenschellen oder Bügelschellen mit N-Fuß. Auch verwendbar im Schaltschrankbau.

Profilschiene CL2712, Schlitz 12 mm, ungelocht

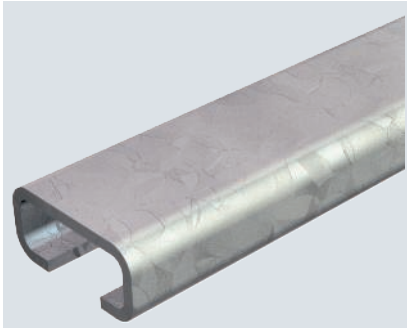

Leichte C-Profilschiene zur Kabelverlegung, in Verbindung mit Reihenschellen oder Bügelschellen mit N-Fuß. Auch verwendbar im Schaltschrankbau.

Typ	Länge mm	Materialstärke mm	Mindestbestellmenge m	Art.-Nr.
CL2712UP2000FT	2000	2	2	1109022
CL2712UP2000BK	2000	2	2	1109014

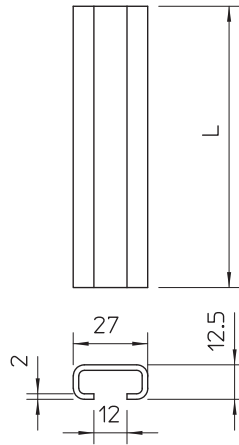

Profilschiene CM3015, Schlitz 16 mm, gelocht

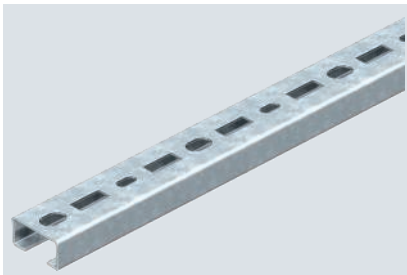

Profilschiene, gelocht, mit 16 mm Schlitzweite.

Typ	Länge mm	Materialstärke mm	Mindestbestellmenge Stück	Art.-Nr.
CM3015P0200FT	200	1,5	25	1109782
CM3015P0300FT	300	1,5	25	1109790
CM3015P0400FT	400	1,5	10	1109804
CM3015P0500FT	500	1,5	10	1109812
CM3015P0600FT	600	1,5	10	1109820
CM3015P0700FT	700	1,5	10	1109839
CM3015P0800FT	800	1,5	10	1109847
CM3015P1000FT	1000	1,5	10	1109863
CM3015P2000FT	2000	1,5	2	1109871
CM3015P2000FS	2000	1,5	2	1110002

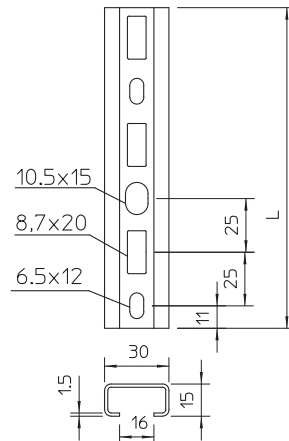

Montagesysteme



Profilschiene CM3015, Schlitz 16 mm, ungelocht

Typ	Länge mm	Materialstärke mm	Mindestbestellmenge m	Art.-Nr.
CM3015UP2000FS	2000	1,5	2	1110004

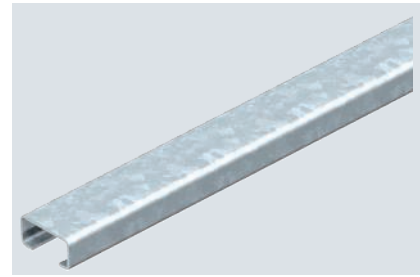
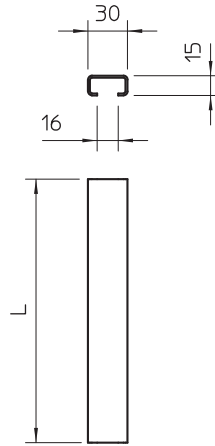

Mittlere C-Profilschiene zur Kabelverlegung, in Verbindung mit Bügelschellen mit Hammerkopffuß. Auch verwendbar als Abhängekonstruktion für Kabeltragsysteme.



Ankerschiene AML3518, Schlitz 16,5 mm, gelocht

Typ	Länge mm	Materialstärke mm	Mindestbestellmenge m	Art.-Nr.
AML3518P1000FS	1000	1,5	1	1119646
AMS3518P1000FS	1000	2	1	1112735
AML3518P2000FS	2000	1,5	2	1119648
AML3518P1000FT	1000	1,5	10	1119672
AML3518P2000FT	2000	1,5	2	1119656
AMS3518P1000FT	1000	2	1	1112755

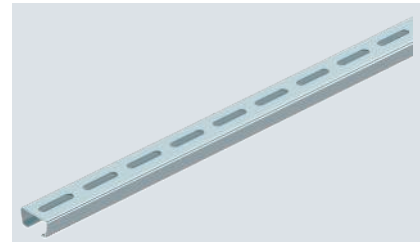
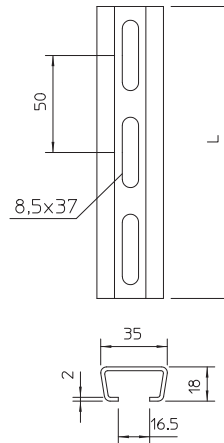

Mittlere C-Profilschiene zur Kabelverlegung, in Verbindung mit Bügelschellen mit Hammerkopffuß. Auch verwendbar als Abhängekonstruktion für Kabeltragsysteme.

Ankerschiene AML3518, Schlitz 16,5 mm, gelocht

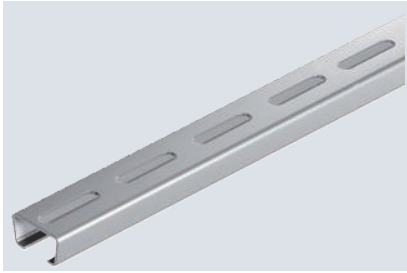

Mittlere C-Profilschiene zur Kabelverlegung, in Verbindung mit Bügelschellen mit Hammerkopf-Fuß. Auch verwendbar als Abhängekonstruktion für Kabeltragsysteme.

Typ	Länge mm	Material- stärke mm	Mindest- bestell- menge m	Art.-Nr.
AML3518P1000A2	1000	1,5	1	1119700
AML3518P2000A2	2000	1,5	2	1119702
AML3518P6000A2	6000	1,5	6	1119729

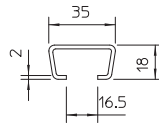
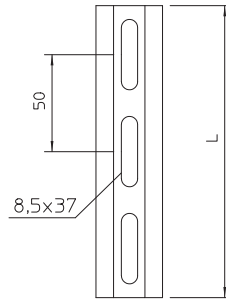

Ankerschiene AML3518, Schlitz 16,5 mm, ungelocht

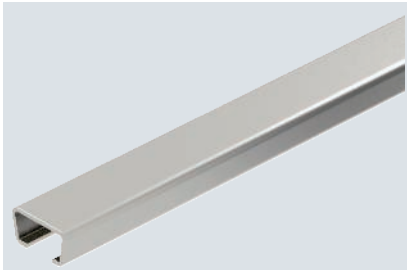

Mittlere C-Profilschiene zur Kabelverlegung, in Verbindung mit Bügelschellen mit Hammerkopf-Fuß. Auch verwendbar als Abhängekonstruktion für Kabeltragsysteme.

Typ	Länge mm	Material- stärke mm	Mindest- bestell- menge m	Art.-Nr.
AML3518UP2000A2	2000	1,5	2	1112007
AMS3518UP2000A2	2000	2	2	1110005

Abmessungen

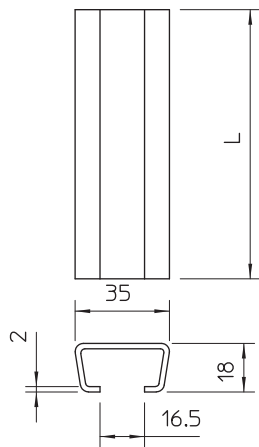

Typ	Ab- messung B x H mm	Maß L mm
AML3518UP2000A2	35 x 18	2000
AMS3518UP2000A2	35 x 18	2000

Montagesysteme



Profilschiene CML3518, Schlitz 17 mm, gelocht

Typ	Länge mm	Material- stärke mm	Mindest- bestell- menge Stück	Art.-Nr.
CML3518P0150FS	150	1,25	25	1104241
CML3518P0200FS	200	1,25	25	1104268
CML3518P0300FS	300	1,25	25	1104284
CML3518P0400FS	400	1,25	10	1104292
CML3518P0500FS	500	1,25	10	1104306
CML3518P0600FS	600	1,25	10	1104310
CML3518P0700FS	700	1,25	10	1104315
CML3518P0800FS	800	1,25	10	1104320
CML3518P0900FS	900	1,25	10	1104325
CML3518P0150FT	150	1,25	25	1104550
CML3518P0200FT	200	1,25	25	1104552
CML3518P0300FT	300	1,25	25	1104554
CML3518P0400FT	400	1,25	10	1104556
CML3518P0500FT	500	1,25	10	1104558
CML3518P0600FT	600	1,25	10	1104560
CML3518P0700FT	700	1,25	10	1104562
CML3518P0800FT	800	1,25	10	1104564
CML3518P0900FT	900	1,25	10	1104566



Profilschiene, gelocht, in leichter Ausführung, mit 17 mm Schlitzweite.

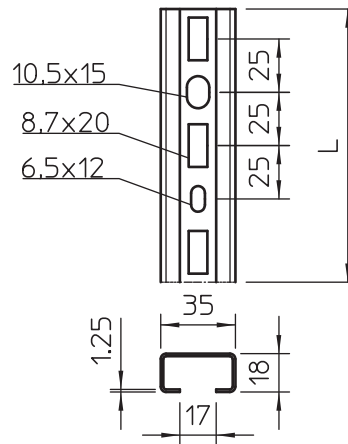

Profilschiene CMS3518, Schlitz 17 mm, gelocht

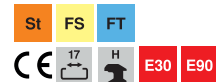

Mittlere C-Profilschiene zur Kabelverlegung, in Verbindung mit Bügelschellen mit Hammerkopf-Fuß. Auch verwendbar als Abhängekonstruktion für Kabeltragsysteme.

Typ	Länge mm	Materialstärke mm	Mindestbestellmenge Stück	Art.-Nr.
CMS3518P0150FS	150	1,75	25	1104349
CMS3518P0200FS	200	1,75	25	1104357
CMS3518P0300FS	300	1,75	25	1104373
CMS3518P0400FS	400	1,75	10	1104391
CMS3518P0900FS	900	1,75	10	1104435
CMS3518P0500FS	500	1,75	10	1104403
CMS3518P0600FS	600	1,75	10	1104411
CMS3518P0700FS	700	1,75	10	1104422
CMS3518P0800FS	800	1,75	10	1104427
CMS3518P0150FT	150	1,75	25	1104581
CMS3518P0200FT	200	1,75	25	1104583
CMS3518P0300FT	300	1,75	25	1104585
CMS3518P0400FT	400	1,75	10	1104587
CMS3518P0500FT	500	1,75	10	1104589
CMS3518P0600FT	600	1,75	10	1104591
CMS3518P0700FT	700	1,75	10	1104593
CMS3518P0800FT	800	1,75	10	1104595
CMS3518P0900FT	900	1,75	10	1104597

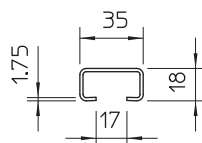
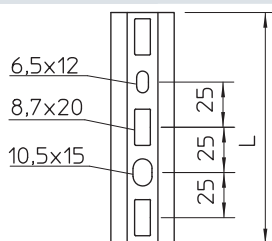

Profilschiene CM3518, Schlitz 17 mm, gelocht

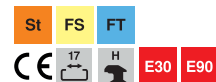

Mittlere C-Profilschiene zur Kabelverlegung, in Verbindung mit Bügelschellen mit Hammerkopf-Fuß. Auch verwendbar als Abhängekonstruktion für Kabeltragsysteme.

Typ	Länge mm	Materialstärke mm	Mindestbestellmenge m	Art.-Nr.
CML3518P1000FS	1000	1,25	1	1104497
CML3518P2000FS	2000	1,25	2	1104500
CML3518P1000FT	1000	1,25	10	1104568
CML3518P2000FT	2000	1,25	20	1104570
CMS3518P1000FS	1000	1,75	10	1104445
CMS3518P2000FS	2000	1,75	2	1104454

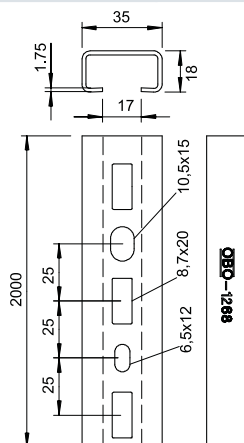



Profilschiene CML3518, Schlitz 17 mm, gelocht

Typ	Länge mm	Material- stärke mm	Mindest- bestell- menge m	Art.-Nr.
CML3518P1000A2	1000	1,25	1	1104498
CML3518P2000A2	2000	1,25	2	1104501

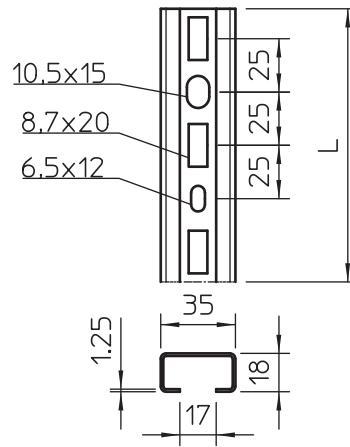

Mittlere C-Profilschiene zur Kabelverlegung, in Verbindung mit Bügelschellen mit Hammerkopf-Fuß. Auch verwendbar als Abhängekonstruktion für Kabeltragsysteme.

Ankerschiene AML3518, Schlitz 16,5 mm, ungelocht

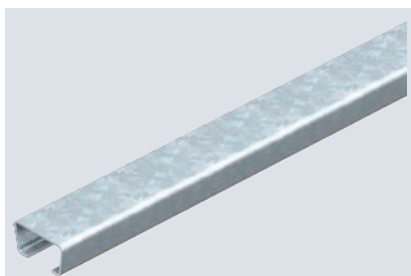

Mittlere C-Profilschiene zur Kabelverlegung, in Verbindung mit Bügelschellen mit Hammerkopf-Fuß. Auch verwendbar als Abhängekonstruktion für Kabeltragsysteme.

Typ	Länge mm	Materialstärke mm	Mindestbestellmenge m	Art.-Nr.
AML3518UP2000FS	2000	1,5	2	1118226
AML3518UP2000FT	2000	1,5	2	1118129
AML3518UP6000FT	6000	1,5	6	1118153
AML3518UP2000BK	2000	1,5	2	1118021

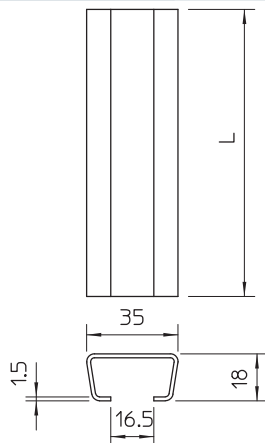

Ankerschiene AMS3518, Schlitz 16,5 mm, ungelocht

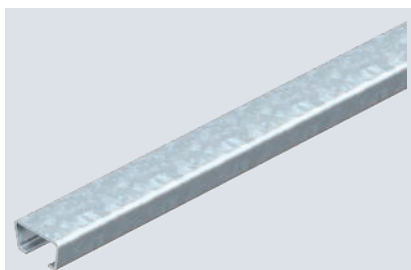
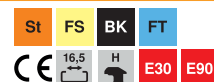

Mittlere C-Profilschiene zur Kabelverlegung, in Verbindung mit Bügelschellen mit Hammerkopf-Fuß. Auch verwendbar als Abhängekonstruktion für Kabeltragsysteme.

Typ	Länge mm	Materialstärke mm	Mindestbestellmenge m	Art.-Nr.
AMS3518UP2000BK	2000	2	2	1112023
AMS3518UP2000FS	2000	2	2	1112120
AMS3518UP2000FT	2000	2	2	1112228
AMS3518UP6000FS	6000	2	6	1112139
AMS3518UP6000FT	6000	2	6	1112244
AMS3518UP6000BK	6000	2	6	1112074

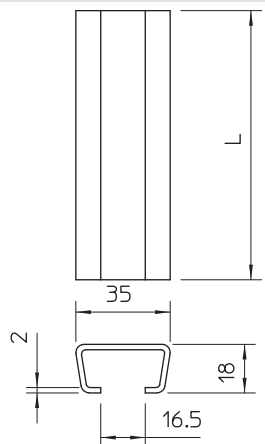



Ankerschiene AMS3518, Schlitz 16,5 mm, gelocht

Typ	Länge mm	Material- stärke mm	Mindest- bestell- menge m	Art.-Nr.
AMS3518P2000FS	2000	2	2	1112708
AMS3518P2000FT	2000	2	2	1112759

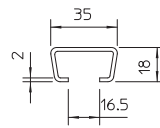
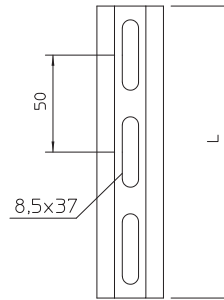
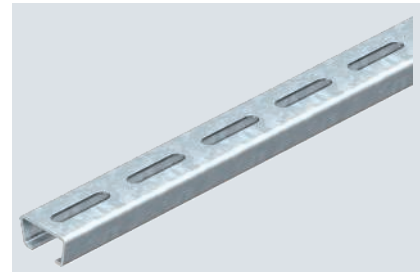

Mittlere C-Profilschiene zur Kabelverlegung, in Verbindung mit Bügelschellen mit Hammerkopf-Fuß. Auch verwendbar als Abhängekonstruktion für Kabeltragsysteme.



Ankerschiene AMS3518, Schlitz 16,5 mm, gelocht

Typ	Länge mm	Material- stärke mm	Mindest- bestell- menge m	Art.-Nr.
AMS3518P1000A2	1000	2	1	1118421
AMS3518P2000A2	2000	2	2	1112709

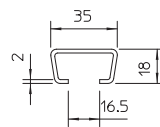
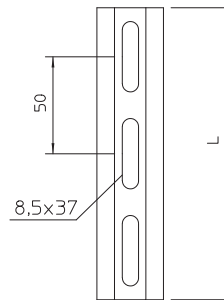

Mittlere C-Profilschiene zur Kabelverlegung, in Verbindung mit Bügelschellen mit Hammerkopf-Fuß. Auch verwendbar als Abhängekonstruktion für Kabeltragsysteme.

Industriestationen - Kabeltragsysteme / de / 2025/02/05 14:37:27 (LLExport_03684) / 2025/02/05 14:37:50 14:37:50

Montagesysteme

Ankerschiene AML3518, Schlitz 16,5 mm, gelocht

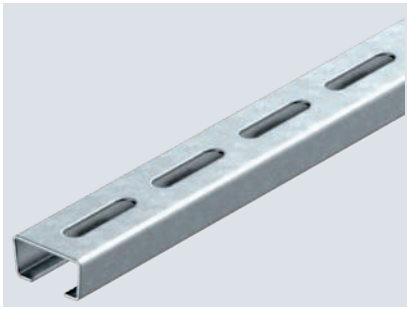

Mittlere C-Profilschiene zur Kabelverlegung, in Verbindung mit Bügelschellen mit Hammerkopffuß. Auch verwendbar als Abhängekonstruktion für Kabeltragsysteme.

Typ	Länge mm	Materialstärke mm	Mindestbestellmenge Stück	Art.-Nr.
AML3518P0200FT	200	1,5	25	1119696
AML3518P0300FT	300	1,5	25	1119693
AML3518P0400FT	400	1,5	10	1119690
AML3518P0500FT	500	1,5	10	1119687
AML3518P0600FT	600	1,5	10	1119684
AML3518P0700FT	700	1,5	10	1119681
AML3518P0800FT	800	1,5	10	1119678

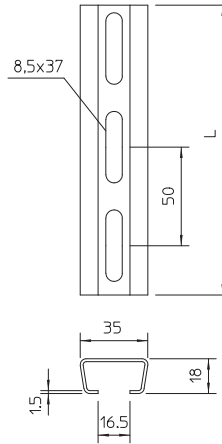

Montageschiene MS4121



Schwere C-Profilschiene zur individuellen Installation von Tragkonstruktionen für z. B. Kabelrinnen oder als Konsole für Schaltschränke. Auch verwendbar zur Kabelverlegung, in Verbindung mit Bügelschellen mit U-Fuß.

Schlitzweite 22 mm

Doppelte Ausführung (geclincht)

Schlitzweite 22 mm



Montageschiene MS4022, schwer, Schlitz 18 mm, gelocht



Schwere C-Profilschiene zur individuellen Installation von Tragekonstruktionen für z.B. Kabelrinnen oder als Konsole für Schaltschränke. Auch verwendbar zur Kabelverlegung, in Verbindung mit Bügelschellen mit U-Fuß.

Typ	Länge mm	Material- stärke mm	Mindest- bestell- menge m	Art.-Nr.
MS4022P2000FT	2000	2	2	1121979
MS4022P6000FT	6000	2	6	1121898

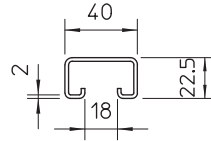
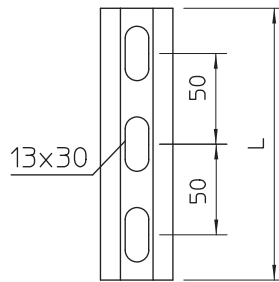

Montageschiene MS4022, schwer, Schlitz 18 mm, gelocht

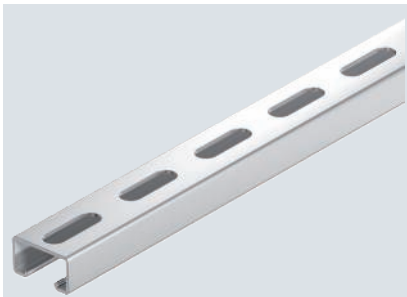

Schwere C-Profilschiene zur individuellen Installation von Tragekonstruktionen für z.B. Kabelrinnen oder als Konsole für Schaltschränke. Auch verwendbar zur Kabelverlegung, in Verbindung mit Bügelschellen mit U-Fuß.

Typ	Länge mm	Material- stärke mm	Mindest- bestell- menge m	Art.-Nr.
MS4022P2000A2	2000	2	2	1121960
MS4022P6000A2	6000	2	6	1121901

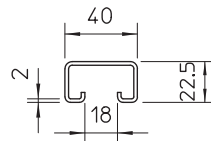
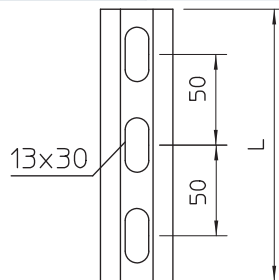



Montageschiene MS4022, schwer, Schlitz 18 mm, gelocht

Typ	Länge mm	Materialstärke mm	Mindestbestellmenge m	Art.-Nr.
MS4022P2000A4	2000	2	2	1121963
MS4022P6000A4	6000	2	6	1121903

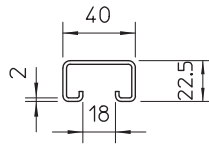
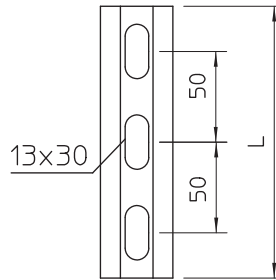

Schwere C-Profilschiene zur individuellen Installation von Tragekonstruktionen für z.B. Kabelrinnen oder als Konsole für Schaltschränke. Auch verwendbar zur Kabelverlegung, in Verbindung mit Bügelschellen mit U-Fuß.



Montageschiene MS5030, Schlitz 22 mm, gelocht

Typ	Länge mm	Materialstärke mm	Mindestbestellmenge Stück	Art.-Nr.
MS5030RP0220FT	220	3	1	6349404
MS5030RP0260FT	260	3	1	6349412
MS5030RP0300FT	300	3	1	6349439
MS5030RP0340FT	340	3	1	6349447
MS5030RP0380FT	380	3	1	6349463

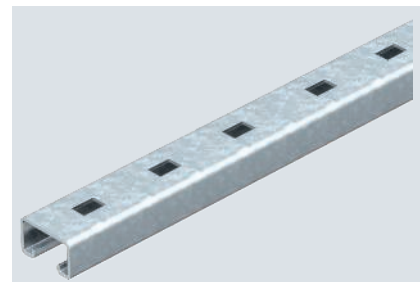
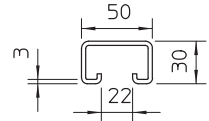
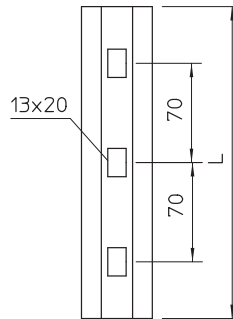

Schwere C-Profilschiene zur individuellen Installation von Tragekonstruktionen für z.B. Kabelrinnen oder als Konsole für Schaltschränke. Auch verwendbar zur Kabelverlegung, in Verbindung mit Bügelschellen mit U-Fuß.

Montageschiene MS5030, Schlitz 22 mm, gelocht

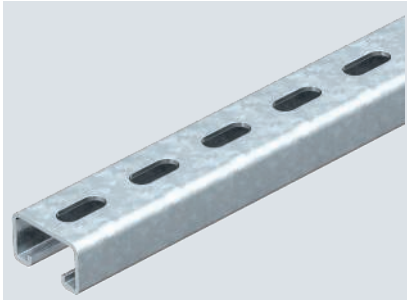

Schwere C-Profilschiene zur individuellen Installation von Tragekonstruktionen für z.B. Kabelrinnen oder als Konsole für Schaltschränke. Auch verwendbar zur Kabelverlegung, in Verbindung mit Bügelschellen mit U-Fuß.

Typ	Länge mm	Materialstärke mm	Mindestbestellmenge m	Art.-Nr.
MS5030P1000FT	1000	3	1	1121448
MS5030P2000FT	2000	3	2	1121464
MS5030P3000FT	3000	3	3	1121466
MS5030P6000FT	6000	3	6	1121472
MS5030P2000A2	2000	3	2	1121480
MS5030P6000A2	6000	3	6	1121499
MS5030P2000A4	2000	3	2	1121465
MS5030P6000A4	6000	3	6	1121473

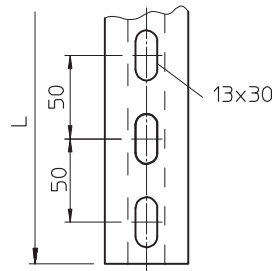
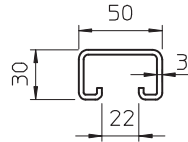

Montageschiene MS5030, Schlitz 22 mm, gelocht

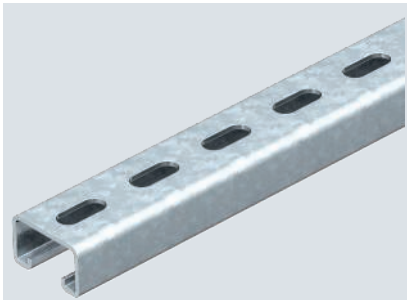

Schwere C-Profilschiene zur individuellen Installation von Tragekonstruktionen für z.B. Kabelrinnen oder als Konsole für Schaltschränke. Auch verwendbar zur Kabelverlegung, in Verbindung mit Bügelschellen mit U-Fuß.

Typ	Länge mm	Materialstärke mm	Mindestbestellmenge Stück	Art.-Nr.
MS5030P0200FT	200	3	1	1121391
MS5030P0300FT	300	3	1	1121243
MS5030P0400FT	400	3	1	1121278
MS5030P0500FT	500	3	1	1121405
MS5030P0600FT	600	3	1	1121294
MS5030P0700FT	700	3	1	1121332
MS5030P0800FT	800	3	1	1121308
MS5030P0900FT	900	3	1	1121336
MS5030P1500FT	1500	3	1	1121363

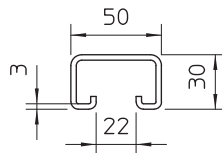
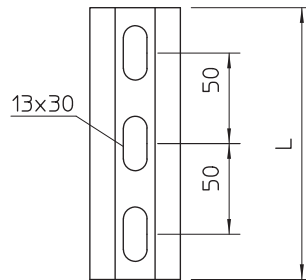



Montageschiene MS4121, Schlitz 22 mm, gelocht

Typ	Länge mm	Materialstärke mm	BS	Mindestbestellmenge	Art.-Nr.
MS4121P2000FS	2000	2		2	1122918
MS4121P3000FS	3000	2		3	1122920
MS4121P6000FS	6000	2		6	1122922
MS4121P2000FT	2000	2		2	1122923
MS4121P3000FT	3000	2		3	1122924
MS4121P6000FT	6000	2		6	1122926



Schwere C-Profilschiene zur individuellen Installation von Tragekonstruktionen für z.B. Kabelrinnen oder als Konsole für Schaltschränke. Auch verwendbar zur Kabelverlegung, in Verbindung mit Bügelschellen mit U-Fuß.

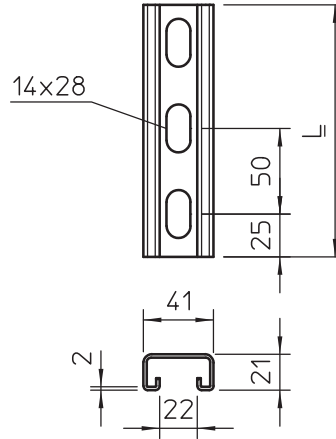

Montageschiene MS4121, Schlitz 22 mm, gelocht

Typ	Länge mm	Materialstärke mm	BS	Mindestbestellmenge Stück	Art.-Nr.
MS4121P0200FS	200	2		1	1122950
MS4121P0300FS	300	2		1	1122951
MS4121P0400FS	400	2		1	1122953
MS4121P0500FS	500	2		1	1122955
MS4121P0600FS	600	2		1	1122956
MS4121P0700FS	700	2		1	1122958
MS4121P0800FS	800	2		1	1122957
MS4121P0900FS	900	2		1	1122959
MS4121P0200FT	200	2		1	1122933
MS4121P0300FT	300	2		1	1122934
MS4121P0400FT	400	2		1	1122935
MS4121P0500FT	500	2		1	1122936
MS4121P0600FT	600	2		1	1122937
MS4121P0700FT	700	2		1	1122938
MS4121P0800FT	800	2		1	1122939
MS4121P0900FT	900	2		1	1122940

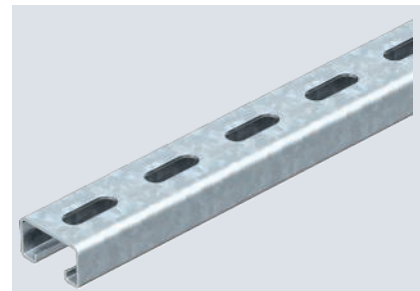

Schwere C-Profilschiene zur individuellen Installation von Tragekonstruktionen für z.B. Kabelrinnen oder als Konsole für Schaltschränke. Auch verwendbar zur Kabelverlegung, in Verbindung mit Bügelschellen mit U-Fuß.

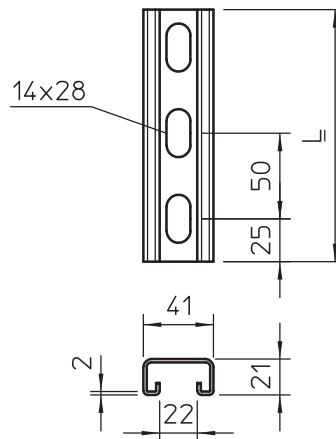

Montageschiene MS4121, Schlitz 22 mm, gelocht



Schwere C-Profilschiene zur individuellen Installation von Tragekonstruktionen für z.B. Kabelrinnen oder als Konsole für Schaltschränke. Auch verwendbar zur Kabelverlegung, in Verbindung mit Bügelschellen mit U-Fuß.

Typ	Länge mm	Materialstärke mm	Mindestbestellmenge m	Art.-Nr.
MS4121P2000A2	2000	2	2	1122925
MS4121P3000A2	3000	2	3	1122928
MS4121P6000A2	6000	2	6	1122929
MS4121P2000A4	2000	2	2	1122476
MS4121P3000A4	3000	2	3	1122931
MS4121P6000A4	6000	2	6	1122932

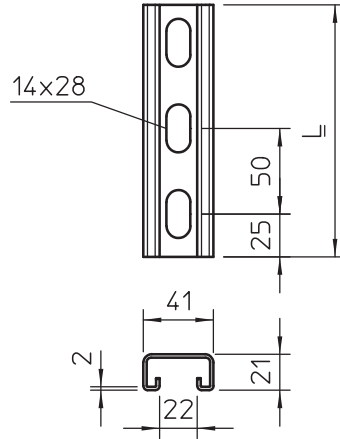

Montageschiene MS4142, Schlitz 22 mm, doppelt, gelocht

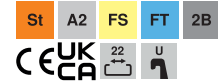

Profil-/Montageschiene mit durchgängiger Lochung im Boden in schwerer Ausführung und 22 mm Schlitzweite. In doppelter Ausführung, das heißt zwei Profilschienen sind am Boden miteinander verbunden (gedlincht).

Typ	Länge mm	Materialstärke mm	Mindestbestellmenge m	Art.-Nr.
MS4142P3000FS	3000	2	3	1122947
MS4142P6000FS	6000	2	6	1122948
MS4142P3000FT	3000	2	3	1122944
MS4142P6000FT	6000	2	6	1122945
MS4142P6000A2	6000	2	6	1122954

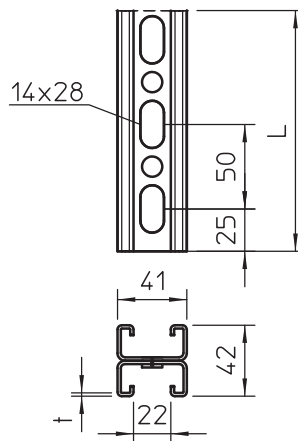



Montageschiene MS4141, Schlitz 22 mm, gelocht

Typ	Länge mm	Materialstärke mm	BS	Mindestbestellmenge m	Art.-Nr.
MS4141P1000FS	1000	2,5		1	1122908
MS4141P3000FS	3000	2,5		3	1122910
MS4141P6000FS	6000	2,5	6		1122912
MS4141P1000FT	1000	2,5		1	1122606
MS4141P3000FT	3000	2,5		3	1122622
MS4141P6000FT	6000	2,5	6		1122657
MS4141P3000A4	3000	2,5	3		1123049
MS4141P6000A4	6000	2,5	6		1123051

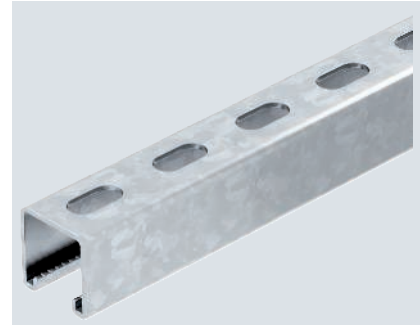

Schwere C-Profilschiene zur individuellen Installation von Tragekonstruktionen für z.B. Kabelrinnen oder als Konsole für Schaltschränke. Auch verwendbar zur Kabelverlegung, in Verbindung mit Bügelschellen mit U-Fuß.

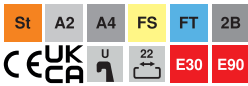
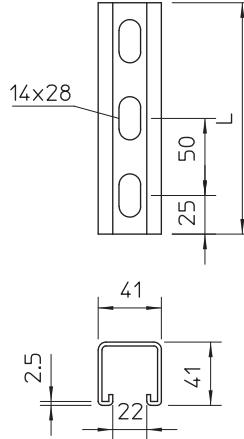

Montageschiene MSL4141, Schlitz 22 mm, gelocht

Typ	Länge mm	Materialstärke mm	BS	Mindestbestellmenge m	Art.-Nr.
MSL4141P1000FS	1000	2		1	1122970
MSL4141P3000FS	3000	2		3	1122972
MSL4141P6000FS	6000	2	6		1122974
MSL4141P1000FT	1000	2		1	1122962
MSL4141P3000FT	3000	2		3	1122964
MSL4141P6000FT	6000	2	6		1122966
MSL4141P1000A2	1000	2	1		1122978
MSL4141P3000A2	3000	2	3		1122980
MSL4141P6000A2	6000	2	6		1122982
MSL4141P1000A4	1000	2	1		1122988
MSL4141P3000A4	3000	2	3		1122990
MSL4141P6000A4	6000	2	6		1122992

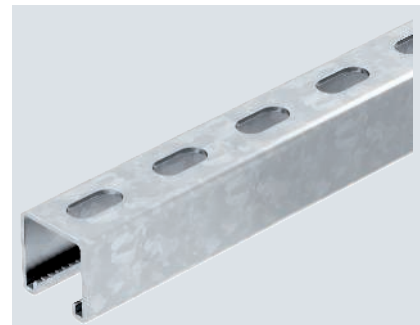

Schwere C-Profilschiene zur individuellen Installation von Tragekonstruktionen für z.B. Kabelrinnen oder als Konsole für Schaltschränke. Auch verwendbar zur Kabelverlegung, in Verbindung mit Bügelschellen mit U-Fuß.

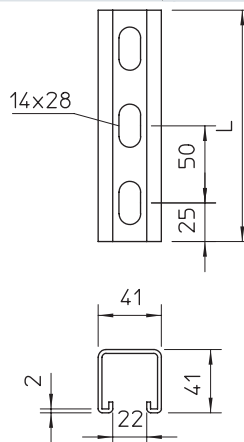

Montageschiene MS4141, Schlitz 22 mm, Seitenlochung

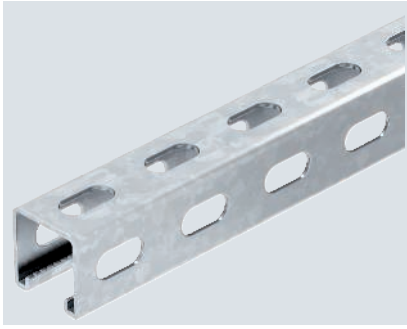
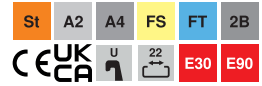

Schwere C-Profilschiene zur individuellen Installation von Tragekonstruktionen für z.B. Kabelrinnen oder als Konsole für Schaltschränke. Auch verwendbar zur Kabelverlegung, in Verbindung mit Bügelschellen mit U-Fuß.

Typ	Länge mm	Materialstärke mm	Mindestbestellmenge m	Art.-Nr.
MSL4141PP1000FS	1000	2	1	1123008
MSL4141PP3000FS	3000	2	3	1123010
MSL4141PP6000FS	6000	2	6	1123012
MSL4141PP1000FT	1000	2	1	1123001
MSL4141PP3000FT	3000	2	3	1123003
MSL4141PP6000FT	6000	2	6	1123005
MSL4141PP1000A2	1000	2	1	1123014
MSL4141PP3000A2	3000	2	3	1123016
MSL4141PP6000A2	6000	2	6	1123018
MSL4141PP1000A4	1000	2	1	1123021
MSL4141PP3000A4	3000	2	3	1123023
MSL4141PP6000A4	6000	2	6	1123025

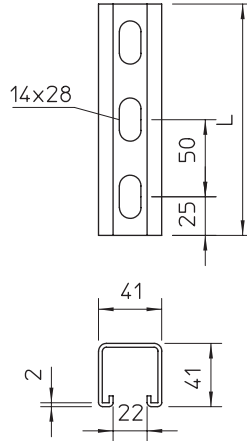

Montageschiene MS4141, Schlitz 22 mm, Seitenlochung



Schwere C-Profilschiene zur individuellen Installation von Tragekonstruktionen für z.B. Kabelrinnen oder als Konsole für Schaltschränke. Auch verwendbar zur Kabelverlegung, in Verbindung mit Bügelschellen mit U-Fuß.

Typ	Länge mm	Materialstärke mm	Mindestbestellmenge m	Art.-Nr.
MS4141PP1000FS	1000	2,5	1	1122481
MS4141PP3000FS	3000	2,5	3	1122914
MS4141PP6000FS	6000	2,5	6	1122916
MS4141PP1000FT	1000	2,5	1	1122479
MS4141PP3000FT	3000	2,5	3	1122483
MS4141PP6000FT	6000	2,5	6	1122487

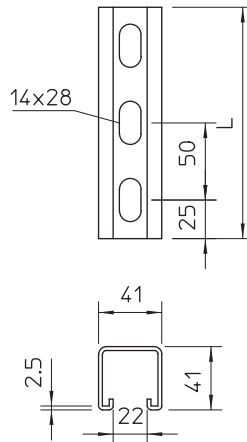



Montageschiene MSL4141, Schlitz 22 mm, gelocht

Typ	Länge mm	Materialstärke mm	Mindestbestellmenge Stück	Art.-Nr.
MSL4141P0200FS	200	2	1	1123262
MSL4141P0300FS	300	2	1	1123264
MSL4141P0400FS	400	2	1	1123266
MSL4141P0500FS	500	2	1	1123268
MSL4141P0600FS	600	2	1	1123270
MSL4141P0700FS	700	2	1	1123272
MSL4141P0800FS	800	2	1	1123274
MSL4141P0900FS	900	2	1	1123276

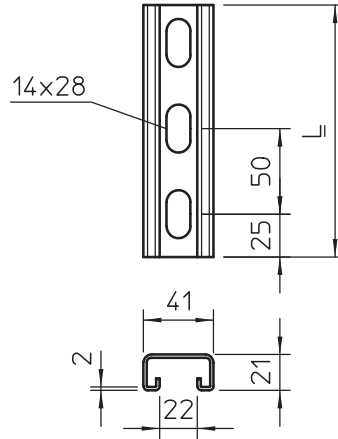
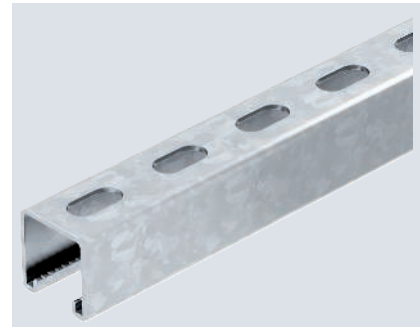

Schwere C-Profilschiene zur individuellen Installation von Tragekonstruktionen für z.B. Kabelrinnen oder als Konsole für Schaltschränke. Auch verwendbar zur Kabelverlegung, in Verbindung mit Bügelschellen mit U-Fuß.



Montageschiene MS5030, Schlitz 22 mm, ungelocht

Typ	Länge mm	Materialstärke mm	Mindestbestellmenge m	Art.-Nr.
MS5030UP2000FT	2000	3	20	1121524
MS5030UP6000FT	6000	3	6	1121529



Schwere C-Profilschiene zur individuellen Installation von Tragekonstruktionen für z.B. Kabelrinnen oder als Konsole für Schaltschränke. Auch verwendbar zur Kabelverlegung, in Verbindung mit Bügelschellen mit U-Fuß.

Typ	Abmessung	
	B x H mm	L mm
MS5030UP2000FT	50x30	2000
MS5030UP6000FT	50x30	6000

Abmessungen

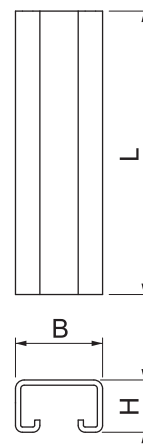

Montageschiene MS4141, Schlitz 22 mm, gelocht

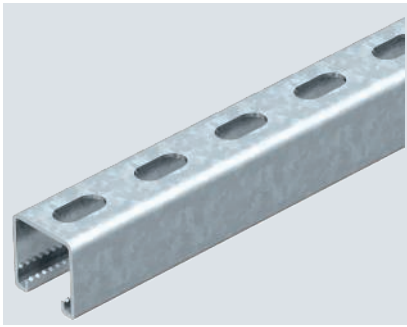

Typ	Länge mm	Materialstärke mm	Mindestbestellmenge Stück	Art.-Nr.
MS4141P0200FT	200	2,5	1	1122509
MS4141P0300FT	300	2,5	1	1122517
MS4141P0400FT	400	2,5	1	1122525
MS4141P0500FT	500	2,5	1	1122533
MS4141P0600FT	600	2,5	1	1122541
MS4141P0700FT	700	2,5	1	1122568
MS4141P0800FT	800	2,5	1	1122576
MS4141P0900FT	900	2,5	1	1122584

Schwere C-Profilschiene zur individuellen Installation von Tragekonstruktionen für z.B. Kabelrinnen oder als Konsole für Schaltschränke. Auch verwendbar zur Kabelverlegung, in Verbindung mit Bügelschellen mit U-Fuß.

Abmessungen

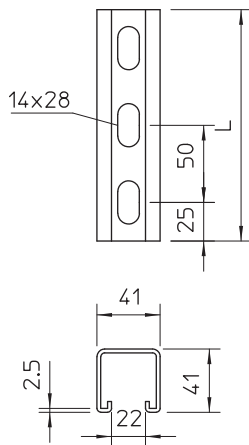

Typ	Abmessung B x H mm	Maß L mm
MS4141P0200FT	41x41	200
MS4141P0300FT	41x41	300
MS4141P0400FT	41x41	400
MS4141P0500FT	41x41	500
MS4141P0600FT	41x41	600
MS4141P0700FT	41x41	700
MS4141P0800FT	41x41	800
MS4141P0900FT	41x41	900

Montageschiene MS4182, Schlitz 22 mm, doppelt, gelocht

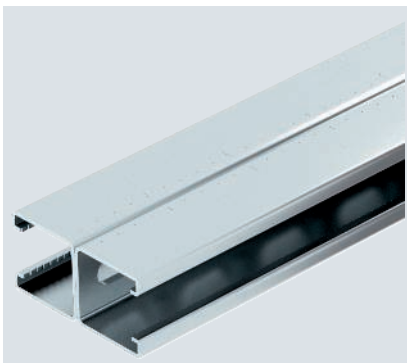

Profil-/Montageschiene mit durchgängiger Lochung im Boden in schwerer Ausführung und 22 mm Schlitzweite. In doppelter Ausführung, das heißt zwei Profilschienen sind am Boden miteinander verbunden (geclincht).

Typ	Länge mm	Materialstärke mm	Mindestbestellmenge m	Art.-Nr.
MS4182P3000FS	3000	2	3	1122676
MS4182P6000FS	6000	2	6	1122678
MS4182P3000FT	3000	2	3	1122671
MS4182P6000FT	6000	2	6	1122673
MS4182P3000A2	3000	2	3	1122682
MS4182P6000A2	6000	2	6	1122684

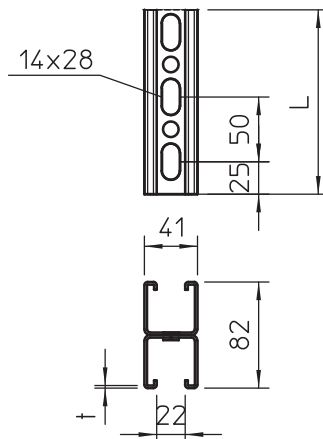

St ZL



Gleitmutter

Typ	Länge mm	Breite mm	Höhe mm	Ge- winde	Mindest- bestell- menge Stück	Art.-Nr.
MS40SN M6 ZL	35	17	10	M6	50	1147106
MS40SN M8 ZL	35	17	10	M8	50	1147110
MS40SN M10 ZL	35	17	10	M10	50	1147114
MS40SN M12 ZL	35	17	11,5	M12	50	1147118

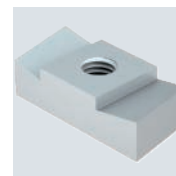
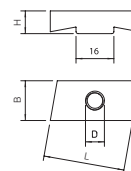

Gleitmutter zur Verwendung mit Profilschiene MS4022

A4 2B



Gleitmutter

Typ	Länge mm	Breite mm	Höhe mm	Ge- winde	Mindest- bestell- menge Stück	Art.-Nr.
MS40SN M6 A4	35	17	10	M6	50	1147126
MS40SN M8 A4	35	17	10	M8	50	1147130
MS40SN M10 A4	35	17	10	M10	50	1147134
MS40SN M12 A4	35	17	11,5	M12	50	1147138

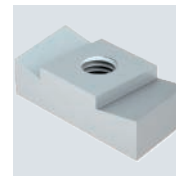
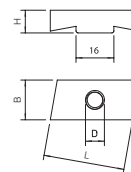

Gleitmutter zur Verwendung mit Profilschiene MS4022

St ZL



Gleitmutter

Typ	Länge mm	Breite mm	Höhe mm	Ge- winde	Mindest- bestell- menge Stück	Art.-Nr.
MS41SN M6 ZL	35	20	6	M6	50	1147206
MS41SN M8 ZL	35	20	6	M8	50	1147210
MS41SN M10 ZL	35	20	8	M10	50	1147214
MS41SN M12 ZL	35	20	9,5	M12	50	1147218

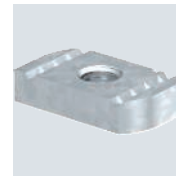
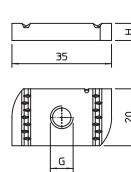

Gleitmutter zur Verwendung mit Profilschienen MS4121 und MS4141

A4 2B



Gleitmutter

Typ	Länge mm	Breite mm	Höhe mm	Ge- winde	Mindest- bestell- menge Stück	Art.-Nr.
MS41SN M6 A4	35	20	6	M6	50	1147226
MS41SN M8 A4	35	20	6	M8	50	1147230
MS41SN M10 A4	35	20	8	M10	50	1147234
MS41SN M12 A4	35	20	9	M12	50	1147238

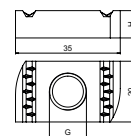

Gleitmutter zur Verwendung mit Profilschienen MS4121 und MS4141



Gleitmutter mit Feder

St F
CE

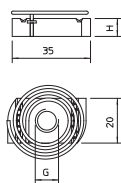

Typ	Länge mm	Breite mm	Höhe mm	Ge- winde	Mindest- bestell- menge Stück	Art.-Nr.
MS41SNF M6 F	35	20	6	M6	50	1147306
MS41SNF M8 F	35	20	6	M8	50	1147310
MS41SNF M10 F	35	20	8	M10	50	1147314
MS41SNF M12 F	35	20	9,5	M12	50	1147318

Gleitmutter mit Feder zur Verwendung mit Profilschienen MS4121 und MS4141

Gleitmutter mit Feder

A4 2B
CE

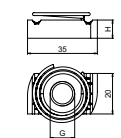

Typ	Länge mm	Breite mm	Höhe mm	Ge- winde	Mindest- bestell- menge Stück	Art.-Nr.
MS41SNF M6 A4	35	20	6	M6	50	1147336
MS41SNF M8 A4	35	20	6	M8	50	1147340
MS41SNF M10 A4	35	20	8	M10	50	1147344
MS41SNF M12 A4	35	20	9	M12	50	1147348

Gleitmutter mit Feder zur Verwendung mit Profilschienen MS4121 und MS4141

Gleitmutter

St ZL
CE

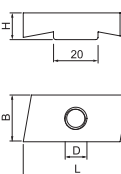
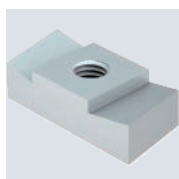

Typ	Länge mm	Breite mm	Höhe mm	Ge- winde	Mindest- bestell- menge Stück	Art.-Nr.
MS50SN M6 ZL	43	21	12	M6	50	1147156
MS50SN M8 ZL	43	21	12	M8	50	1147160
MS50SN M10 ZL	43	21	12	M10	50	1147164
MS50SN M12 ZL	43	21	12	M12	50	1147168

Gleitmutter zur Verwendung mit Profilschiene MS5030

Gleitmutter

A4 2B
CE

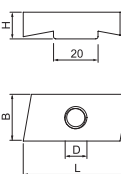
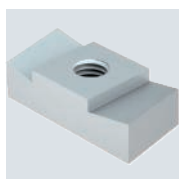

Typ	Länge mm	Breite mm	Höhe mm	Ge- winde	Mindest- bestell- menge Stück	Art.-Nr.
MS50SN M6 A4	43	21	12	M6	50	1147172
MS50SN M8 A4	43	21	12	M8	50	1147186
MS50SN M10 A4	43	21	12	M10	50	1147190
MS50SN M12 A4	43	21	12	M12	50	1147194

Gleitmutter zur Verwendung mit Profilschiene MS5030

St ZL



Gleitmutter

Typ	Länge mm	Breite mm	Höhe mm	Ge- winde	Mindest- bestell- menge Stück	Art.-Nr.
ACMSN M6 ZL	26	16,5	4	M6	100	1147056
ACMSN M8 ZL	26	16,5	5	M8	100	1147060
ACMSN M10 ZL	26	16,5	6	M10	100	1147064

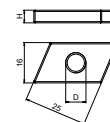

Gleitmutter zur Verwendung mit Profilschienen CM3015, CM3518 und AM3518

A4 2B

Gleitmutter

Typ	Länge mm	Breite mm	Höhe mm	Ge- winde	Mindest- bestell- menge Stück	Art.-Nr.
ACMSN M6 A4	26	16,5	4	M6	100	1147076
ACMSN M8 A4	26	16,5	5	M8	100	1147080
ACMSN M10 A4	26	16,5	6	M10	100	1147084

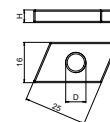

Gleitmutter zur Verwendung mit Profilschienen CM3015, CM3518 und AM3518

St ZL



Gleitmutter

Typ	Länge mm	Breite mm	Höhe mm	Ge- winde	Mindest- bestell- menge Stück	Art.-Nr.
CL20SN M4 ZL	17	10,5	4	M4	100	1147008
CL20SN M5 ZL	17	10,5	4	M5	100	1147012
CL20SN M6 ZL	17	10,5	4	M6	100	1147016

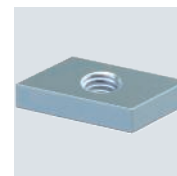
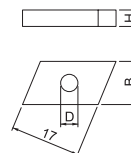

Gleitmutter zur Verwendung mit Profilschiene CL2008

St ZL



Gleitmutter

Typ	Länge mm	Breite mm	Höhe mm	Ge- winde	Mindest- bestell- menge Stück	Art.-Nr.
CL27SN M4 ZL	21	10	2,5	M4	100	1147020
CL27SN M5 ZL	24,5	13	4	M5	100	1147024
CL27SN M6 ZL	24,5	13	4	M6	100	1147028
CL27SN M8 ZL	24,5	13	4	M8	100	1147032

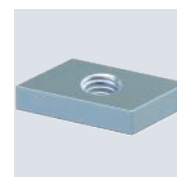
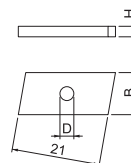

Gleitmutter zur Verwendung mit Profilschiene CL2712



Hakenkopfschraube

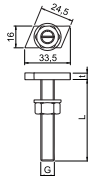

Typ	Länge mm	Breite mm	Höhe mm	Ge-winde	Mindest-bestell-menge Stück	Art.-Nr.
MS40HB M6x30 ZL	35	17	10	M6x30mm	50	1148106
MS40HB M8x30 ZL	35	17	10	M8x30mm	50	1148110
MS40HB M8x60 ZL	35	17	10	M8x60mm	25	1148114
MS40HB M10x30 ZL	35	14	7,5	M10x30mm	50	1148118
MS40HB M10x60 ZL	35	14	7,5	M10x60mm	25	1148122
MS40HB M12x30 ZL	35	14	7,5	M12x30mm	50	1148126
MS40HB M12x60 ZL	35	14	7,5	M12x60mm	25	1148130

Hakenkopfschraube zur Verwendung mit Profilschiene MS4022

Hakenkopfschraube

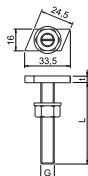

Typ	Länge mm	Breite mm	Höhe mm	Ge-winde	Mindest-bestell-menge Stück	Art.-Nr.
MS40HB M6x30 A4	35	17	10	M6x30mm	50	1148146
MS40HB M8x30 A4	35	17	10	M8x30mm	50	1148150
MS40HB M8x60 A4	35	17	10	M8x60mm	25	1148154
MS40HB M10x30 A4	35	14	7,5	M10x30mm	50	1148160
MS40HB M10x60 A4	35	14	7,5	M10x60mm	25	1148164
MS40HB M12x30 A4	35	14	7,5	M12x30mm	50	1148168
MS40HB M12x60 A4	35	14	7,5	M12x60mm	25	1148170

Hakenkopfschraube zur Verwendung mit Profilschiene MS4022

Hakenkopfschraube

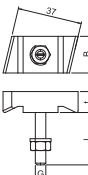

Typ	Länge mm	Breite mm	Höhe mm	Ge-winde	Mindest-bestell-menge Stück	Art.-Nr.
MS50HB M6x30 ZL	43	21	12	M6x30mm	50	1148206
MS50HB M8x30 ZL	43	21	12	M8x30mm	50	1148210
MS50HB M8x60 ZL	43	21	12	M8x60mm	25	1148214
MS50HB M10x30 ZL	43,3	13	10	M10x30mm	50	1148218
MS50HB M10x60 ZL	43,3	13	10	M10x60mm	25	1148222
MS50HB M12x30 ZL	43,3	13	10	M12x30mm	50	1148226
MS50HB M12x60 ZL	43,3	13	10	M12x60mm	25	1148230

Hakenkopfschraube zur Verwendung mit Profilschiene MS5030

Hakenkopfschraube

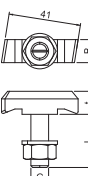

Typ	Länge mm	Breite mm	Höhe mm	Ge-winde	Mindest-bestell-menge Stück	Art.-Nr.
MS50HB M6x30 A4	43	21	12	M6x30mm	50	1148256
MS50HB M8x30 A4	43	21	12	M8x30mm	50	1148260
MS50HB M8x60 A4	43	21	12	M8x60mm	25	1148264
MS50HB M10x30 A4	43,3	13	10	M10x30mm	50	1148268
MS50HB M10x60 A4	43,3	13	10	M10x60mm	25	1148272
MS50HB M12x30 A4	43,3	13	10	M12x30mm	50	1148276
MS50HB M12x60 A4	43,3	13	10	M12x60mm	25	1148280

Hakenkopfschraube zur Verwendung mit Profilschiene MS5030

St ZL



Hammerkopfschraube

Typ	Länge mm	Breite mm	Höhe mm	Ge-winde	Dreh-moment Nm	Mindest-bestell-menge Stück	Art.-Nr.
MS41HB M6x30 ZL	34,5	20	6	M6x30	3,3	50	1148306
MS41HB M8x30 ZL	34,5	20	6	M8x30	8	50	1148310
MS41HB M8x60 ZL	34,5	20	6	M8x60	8	25	1148314
MS41HB M8x100 ZL	34,5	20	6	M8x100	8	20	1148318
MS41HB M10x30 ZL	34,5	20	8	M10x30	16	50	1148322
MS41HB M10x60 ZL	34,5	20	8	M10x60	16	25	1148326
MS41HB M10x100ZL	34,5	20	8	M10x100	16	20	1148330
MS41HB M12x30 ZL	34,5	20	9	M12x30	27	50	1148334
MS41HB M12x60 ZL	34,5	20	9	M12x60	27	25	1148338
MS41HB M12x100ZL	34,5	20	9	M12x100	27	20	1148342

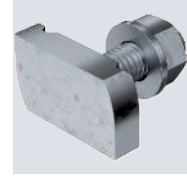
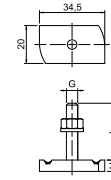

Hammerkopfschraube zur Verwendung mit Profilschienen MS4121 und MS4141

A4 2B



Hammerkopfschraube

Typ	Länge mm	Breite mm	Höhe mm	Ge-winde	Dreh-moment Nm	Mindest-bestell-menge Stück	Art.-Nr.
MS41HB M6x30 A4	34,5	20	6	M6x30	3,4	50	1148406
MS41HB M8x30 A4	34,5	20	6	M8x30	6,2	50	1148410
MS41HB M8x60 A4	34,5	20	6	M8x60	6,2	25	1148414
MS41HB M8x100 A4	34,5	20	6	M8x100	6,2	20	1148418
MS41HB M10x30 A4	34,5	20	8	M10x30	9,9	50	1148422
MS41HB M10x60 A4	34,5	20	8	M10x60	9,9	25	1148426
MS41HB M10x100A4	34,5	20	8	M10x100	9,9	20	1148430
MS41HB M12x30 A4	34,5	20	9	M12x30	14,4	50	1148434
MS41HB M12x60 A4	34,5	20	9	M12x60	14,4	25	1148438
MS41HB M12x100A4	34,5	20	9	M12x100	14,4	20	1148442

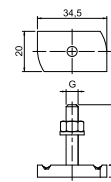

Hammerkopfschraube zur Verwendung mit Profilschienen MS4121 und MS4141

A4 2B



Hammerkopfschraube mit Feder

Typ	Länge mm	Breite mm	Höhe mm	Ge-winde	Dreh-moment Nm	Mindest-bestell-menge Stück	Art.-Nr.
MS41HBF M8x30 A4	34,5	20	6	M8x30	6,2	50	1148476
MS41HBF M8x60 A4	34,5	20	6	M8x60	6,2	25	1148480
MS41HBF M10x30A4	34,5	20	8	M10x30	9,9	50	1148484
MS41HBF M10x60A4	34,5	20	8	M10x60	9,9	25	1148488
MS41HBF M12x30A4	34,5	20	9	M12x30	14,4	50	1148492
MS41HBF M12x60A4	34,5	20	9	M12x60	14,4	25	1148496

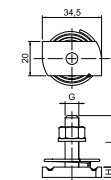

Hammerkopfschraube mit Feder zur Verwendung mit Profilschienen MS4121 und MS4141

St ZL



Hammerkopfschraube

Typ	Länge mm	Breite mm	Höhe mm	Ge-winde	Mindest-bestell-menge Stück	Art.-Nr.
CL20HB M5x25 ZL	21,1	10,5	4	M5x25mm	50	1148008
CL20HB M6x25 ZL	21,1	10,5	4	M6x25mm	50	1148012
CL20HB M8x25 ZL	21,1	10,5	4	M8x25mm	50	1148016

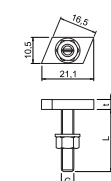

Hammerkopfschraube zur Verwendung mit Profilschiene CL2008

Hammerkopfschraube

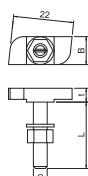
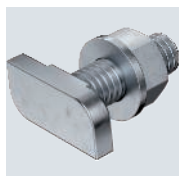

Typ	Länge mm	Breite mm	Höhe mm	Ge- winde	Mindest- bestell- menge Stück	Art.-Nr.
CL27HB M5x25 ZL	23	10,1	4	M 5x25mm	50	1148020
CL27HB M6x25 ZL	23	10,1	4	M 6x25mm	50	1148024
CL27HB M8x25 ZL	23	10,1	4	M 8x25mm	50	1148028

Hammerkopfschraube zur Verwendung mit Profilschiene CL2712

Hammerkopfschraube

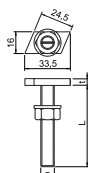
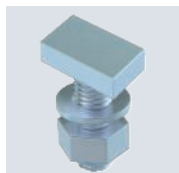

Typ	Länge mm	Breite mm	Höhe mm	Ge- winde	Mindest- bestell- menge Stück	Art.-Nr.
ACMHB M6x30 ZL	33,5	16	5	M 6x30mm	50	1148056
ACMHB M8x30 ZL	33,5	16	5	M 8x30mm	50	1148060
ACMHB M8x60 ZL	33,5	16	5	M 8x60mm	25	1148064
ACMHB M10x30 ZL	33,5	16	6	M 10x30mm	50	1148068
ACMHB M10x60 ZL	33,5	16	6	M 10x60mm	25	1148072

Hammerkopfschraube zur Verwendung mit Profilschienen CM3015, CM3518 und AM3518

Hammerkopfschraube

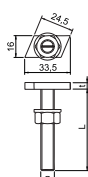

Typ	Länge mm	Breite mm	Höhe mm	Ge- winde	Mindest- bestell- menge Stück	Art.-Nr.
ACMHB M6x30 A4	33,5	16	5	M 6x30mm	50	1148076
ACMHB M8x30 A4	33,5	16	5	M 8x30mm	50	1148080
ACMHB M8x60 A4	33,5	16	5	M 8x60mm	25	1148084
ACMHB M10x30 A4	33,5	16	6	M 10x30mm	50	1148088
ACMHB M10x60 A4	33,5	16	6	M 10x60mm	25	1148092

Hammerkopfschraube zur Verwendung mit Profilschienen CM3015, CM3518 und AM3518

PE



Schutzkappe WE 40/65

Typ	Farbe	Mindestbestellmenge Stück	Art.-Nr.
WPK SR OR	pastellorange	20	6372881
WPK SL OR	pastellorange	20	6372898

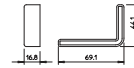

Schutzkappe für die Endabdeckung von Winkelprofil Typ WE 40/65.

PE



Schutzkappe CM3518/AM3518

Typ	Farbe	Mindestbestellmenge Stück	Art.-Nr.
CM3518 SK	pastellorange	50	1124502

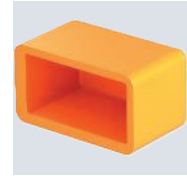
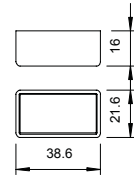

Schutzkappe für Profilschientypen CM3518 und AM3518.

PE



Schutzkappe MS4022

Typ	Farbe	Mindestbestellmenge Stück	Art.-Nr.
MS4022 SK	pastellorange	25	1124555

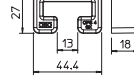

Schutzkappen für Profilschiene Typ MS4022.

PE



Schutzkappe MS5030

Typ	Farbe	Mindestbestellmenge Stück	Art.-Nr.
MS5030 SK	pastellorange	25	1124563

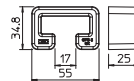

Schutzkappen für Profilschiene Typ MS5030.

PE



Schutzkappe MS4121

Typ	Farbe	Mindestbestellmenge Stück	Art.-Nr.
MS4121 SK	pastellorange	25	1122902

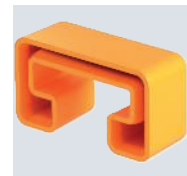
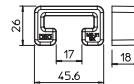

Schutzkappen für Profilschiene Typ MS4121.

Industrieanlagen - Kabeltragsysteme / de / 2025/02/05 14:37:27 (LLExport_03684) / 2025/02/05 14:37:50 14:37:50

Montagesysteme

Schutzkappe MS4141

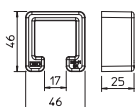

Typ	Farbe	Mindestbestellmenge	Stück	Art.-Nr.
MS4141 SK	pastellorange	25		1122900

Schutzkappen für Profilschiene Typ MS4141.

Endkappe MS4121

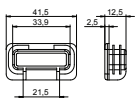

Typ	Farbe	Mindestbestellmenge	Stück	Art.-Nr.
MS4121 EK	pastellorange	50		1122904

Endkappe für Profilschiene Typ MS4121.

Endkappe MS4141

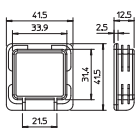

Typ	Farbe	Mindestbestellmenge	Stück	Art.-Nr.
MS4141 EK	pastellorange	50		1122906

Endkappe für Profilschiene Typ MS4141.

Wand-, Boden- und Deckenhalter mit 3 Löchern

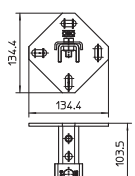

Typ	Ausführung	Abmessung B x H mm	Materialstärke mm	Länge mm	Mindestbestellmenge	Stück	Art.-Nr.
WBDHE 41 FT	gelocht	134x110	5	102	10		1123191

Der Wand-, Boden-, und Deckenhalter kann idealer Weise als Konsole für die Wand-, Boden-, und Deckenmontage verwendet werden.
Auch geeignet für Ständer- und Rahmenkonstruktionen in Verbindung mit den Montageschienen MS4141.

Wand-, Boden- und Deckenhalter mit 3 Löchern

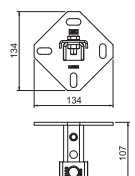

Typ	Ausführung	Abmessung B x H mm	Materialstärke mm	Länge mm	Mindestbestellmenge	Stück	Art.-Nr.
WBDHE 41 A2	gelocht	134x110	5	102	10		1123195
WBDHE 41 A4	gelocht	134x110	5	102	10		1123197

Der Wand-, Boden-, und Deckenhalter kann idealer Weise als Konsole für die Wand-, Boden-, und Deckenmontage verwendet werden.
Auch geeignet für Ständer- und Rahmenkonstruktionen in Verbindung mit den Montageschienen MS4141.

St FT



Typ	Ausführung	Mindestbestellmenge Stück	Art.-Nr.
GVMS 4 ASV FT	mit Durchgangslochung 13 mm	10	1124641

Von außen übergreifender Verbinder mit 4 Löchern zur Längsverbinding von Profilschienen 41 x 41 mm und 41 x 21 mm

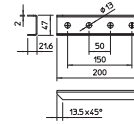

Verbinder

A2 A4 2B



Typ	Ausführung	Mindestbestellmenge Stück	Art.-Nr.
GVMS 4 ASV A2	mit Durchgangslochung 13 mm	10	1124681
GVMS 4 ASV A4	mit Durchgangslochung 13 mm	10	1124715

Von außen übergreifender Verbinder mit 4 Löchern zur Längsverbinding von Profilschienen 41 x 41 mm und 41 x 21 mm

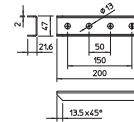

Verbinder

St FT



Schienenverbinder SV mit 3 Löchern

Typ	Ausführung	Abmessung B x H mm	Materialstärke mm	Länge mm	Mindestbestellmenge Stück	Art.-Nr.
SVE 41 FT	gelocht	47x39,4	4	100	10	1123121

Der Schienenverbinder dient als Verlängerung der Montageschiene MS4141. Diese Verbindung kann einfach und sicher auf der Baustelle oder vorgefertigt in der Werkstatt erfolgen. Es ist gewährleistet, dass kein Schwachpunkt im Bereich der der Schienenkupplung entsteht. Hier gelten die statischen Werte der Montageschiene.

Lieferumfang:
Haltebleche Typ4141 und passende Sechskantschrauben lose beigelegt.

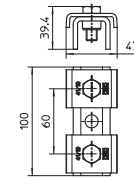

A2 A4 2B



Schienenverbinder SV mit 3 Löchern

Typ	Ausführung	Abmessung B x H mm	Materialstärke mm	Länge mm	Mindestbestellmenge Stück	Art.-Nr.
SVE 41 A2	gelocht	47x39,4	4	100	10	1123126
SVE 41 A4	gelocht	47x39,4	4	100	10	1123128

Der Schienenverbinder dient als Verlängerung der Montageschiene MS4141. Diese Verbindung kann einfach und sicher auf der Baustelle oder vorgefertigt in der Werkstatt erfolgen. Es ist gewährleistet, dass kein Schwachpunkt im Bereich der der Schienenkupplung entsteht. Hier gelten die statischen Werte der Montageschiene.

Lieferumfang:
Haltebleche Typ4141 und passende Sechskantschrauben lose beigelegt.

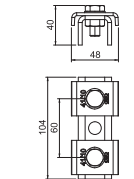

Verbindungsplatte mit 1 Loch

St FT

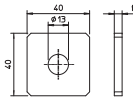
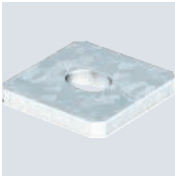

Typ	Materialstärke mm	Mindestbestellmenge Stück	Art.-Nr.
GMS 1 VP FT	5	10	1124643

Verbindungsplatte mit Langloch zur Montage z. B. von Gewindestangen an Profilschienen 41 x 41 mm und 41 x 21 mm.

Verbindungsplatte mit 1 Loch

A2 2B

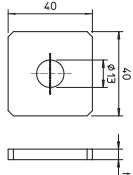
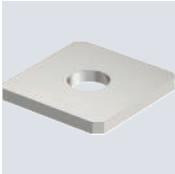

Typ	Materialstärke mm	Mindestbestellmenge Stück	Art.-Nr.
GMS 1 VP A2	4	10	1124683

Verbindungsplatte mit Langloch zur Montage z. B. von Gewindestangen an Profilschienen 41 x 41 mm und 41 x 21 mm.

Verbindungsplatte mit 1 Loch

A2 A4 2B

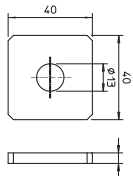
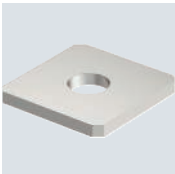

Typ	Materialstärke mm	Mindestbestellmenge Stück	Art.-Nr.
GMS 1 VP A2	4	10	1124683
GMS 1 VP A4	4	10	1124723

Verbindungsplatte mit Langloch zur Montage z. B. von Gewindestangen an Profilschienen 41 x 41 mm und 41 x 21 mm.

Verbindungsplatte mit 2 Löchern

St FT

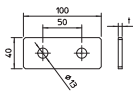
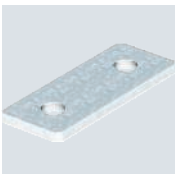

Typ	Materialstärke mm	Mindestbestellmenge Stück	Art.-Nr.
GMS 2 VP FT	5	10	1124645

Verbindungsplatte mit 2 Löchern zur Längsverbinding von Profilschienen 41 x 41 mm und 41 x 21 mm.

Verbindungsplatte mit 2 Löchern

A2 A4 2B

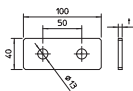

Typ	Materialstärke mm	Mindestbestellmenge Stück	Art.-Nr.
GMS 2 VP A2	4	10	1124685
GMS 2 VP A4	4	10	1124725

Verbindungsplatte mit 2 Löchern zur Längsverbinding von Profilschienen 41 x 41 mm und 41 x 21 mm.

A2 2B



Verbindungsplatte mit 3 Löchern

Typ	Materialstärke mm	Mindestbestellmenge Stück	Art.-Nr.
GMS 3 VP A2	4	20	1124687

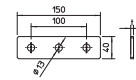

Verbindungsplatte mit 3 Löchern zur Längsverbinding von Profilschienen 41 x 41 mm und 41 x 21 mm.

St FT



Verbindungsplatte mit 3 Löchern

Typ	Materialstärke mm	Mindestbestellmenge Stück	Art.-Nr.
GMS 3 VP FT	5	20	1124647

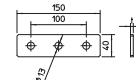

Verbindungsplatte mit 3 Löchern zur Längsverbinding von Profilschienen 41 x 41 mm und 41 x 21 mm.

A2 A4 2B



Verbindungsplatte mit 3 Löchern

Typ	Materialstärke mm	Mindestbestellmenge Stück	Art.-Nr.
GMS 3 VP A2	4	20	1124687
GMS 3 VP A4	4	20	1124727

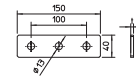

Verbindungsplatte mit 3 Löchern zur Längsverbinding von Profilschienen 41 x 41 mm und 41 x 21 mm.

St FT



Verbindungsplatte mit 4 Löchern

Typ	Materialstärke mm	Mindestbestellmenge Stück	Art.-Nr.
GMS 4 VP FT	5	10	1124649

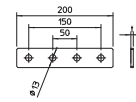

Verbindungsplatte mit 4 Löchern zur Längsverbinding von Profilschienen 41 x 41 mm und 41 x 21 mm.

A2 A4 2B



Verbindungsplatte mit 4 Löchern

Typ	Materialstärke mm	Mindestbestellmenge Stück	Art.-Nr.
GMS 4 VP A2	4	10	1124689
GMS 4 VP A4	4	10	1124729

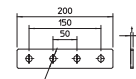

Verbindungsplatte mit 4 Löchern zur Längsverbinding von Profilschienen 41 x 41 mm und 41 x 21 mm.

Verbindungsplatte mit 5 Löchern

St FT
CE

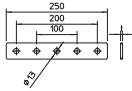

Typ	Materialstärke mm	Mindestbestellmenge Stück	Art.-Nr.
GMS 5 VP FT	5	10	1124651

Verbindungsplatte mit 5 Löchern zur Längsverbinding von Profilschienen 41 x 41 mm und 41 x 21 mm.

Verbindungsplatte mit 5 Löchern

A2 A4 2B
CE

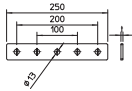

Typ	Materialstärke mm	Mindestbestellmenge Stück	Art.-Nr.
GMS 5 VP A2	4	10	1124691
GMS 5 VP A4	4	10	1124731

Verbindungsplatte mit 5 Löchern zur Längsverbinding von Profilschienen 41 x 41 mm und 41 x 21 mm.

Verbindungsplatte L-Form

St FT
CE

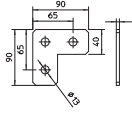

Typ	Materialstärke mm	Mindestbestellmenge Stück	Art.-Nr.
GMS 3 VP L FT	5	10	1124653

Verbindungsplatte mit 3 Löchern zur Winkelverbinding von Profilschienen 41 x 41 mm und 41 x 21 mm.

Verbindungsplatte L-Form

A2 A4 2B
CE

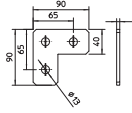

Typ	Materialstärke mm	Mindestbestellmenge Stück	Art.-Nr.
GMS 3 VP L A2	4	10	1124693
GMS 3 VP L A4	4	10	1124733

Verbindungsplatte mit 3 Löchern zur Winkelverbinding von Profilschienen 41 x 41 mm und 41 x 21 mm.

Verbindungsplatte X-Form

St FT
CE

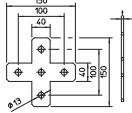
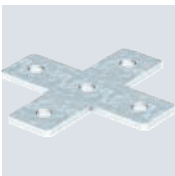

Typ	Materialstärke mm	Mindestbestellmenge Stück	Art.-Nr.
GMS 5 VP X FT	5	10	1124657

Verbindungsplatte mit 5 Löchern zur Kreuzverbinding von Profilschienen 41 x 41 mm und 41 x 21 mm.

Omegabügel

St FT

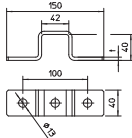
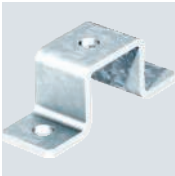

Typ	Materialstärke mm	Mindestbestellmenge Stück	Art.-Nr.
GMS 3 O 4141 FT	5	10	1124673

Befestigungsbügel mit 3 Löchern zur kreuzförmigen Verbindung von Profilschienen 41 x 41 mm.

Omegabügel

St FT

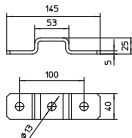
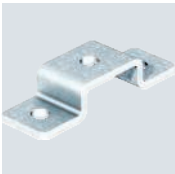

Typ	Materialstärke mm	Mindestbestellmenge Stück	Art.-Nr.
GMS 3 O 4121 FT	5	10	1124671

Befestigungsbügel mit 3 Löchern zur kreuzförmigen Verbindung von Profilschienen 41 x 21 mm.

Omegabügel

A2 A4 2B

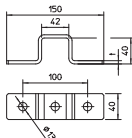

Typ	Materialstärke mm	Mindestbestellmenge Stück	Art.-Nr.
GMS 3 O 4141 A2	5	10	1124713
GMS 3 O 4141 A4	5	10	1124753

Befestigungsbügel mit 3 Löchern zur kreuzförmigen Verbindung von Profilschienen 41 x 41 mm.

Omegabügel

A2 A4 2B

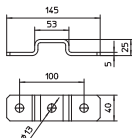

Typ	Materialstärke mm	Mindestbestellmenge Stück	Art.-Nr.
GMS 3 O 4121 A2	4	10	1124711
GMS 3 O 4121 A4	4	10	1124751

Befestigungsbügel mit 3 Löchern zur kreuzförmigen Verbindung von Profilschienen 41 x 21 mm.

Montagewinkel, 45° mit 3 Löchern

St FT

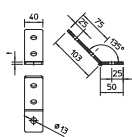

Typ	Ausführung	Vers.-Karton Stück	Mindestbestellmenge Stück	Art.-Nr.
GMS 3 VW 45 FT	45°-Winkel	40	10	1124667

Montagewinkel mit 3 Löchern zur Verbindung von Profilschienen 41 x 41 mm und 41 x 21 mm im Winkel von 45°.

A2 A4 2B

Montagewinkel, 45° mit 3 Löchern



Typ	Ausführung	Vers.-Karton Stück	Mindestbestellmenge Stück	Art.-Nr.
GMS 3 VW 45 A2	45°-Winkel	40	10	1124707
GMS 3 VW 45 A4	45°-Winkel	40	10	1124747

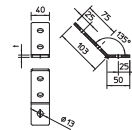

Montagewinkel mit 3 Löchern zur Verbindung von Profilschienen 41 x 41 mm und 41 x 21 mm im Winkel von 45°.

St FT

Montagewinkel, 45° mit 4 Löchern



Typ	Ausführung	Vers.-Karton Stück	Mindestbestellmenge Stück	Art.-Nr.
GMS 4 VW 45 FT	45°-Winkel	40	10	1124669

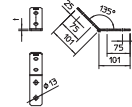

Montagewinkel mit 4 Löchern zur Verbindung von Profilschienen 41 x 41 mm und 41 x 21 mm im Winkel von 45°.

A2 A4 2B

Montagewinkel, 45° mit 4 Löchern



Typ	Ausführung	Vers.-Karton Stück	Mindestbestellmenge Stück	Art.-Nr.
GMS 4 VW 45 A2	45°-Winkel	40	10	1124709
GMS 4 VW 45 A4	45°-Winkel	40	10	1124749

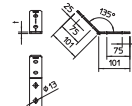

Montagewinkel mit 4 Löchern zur Verbindung von Profilschienen 41 x 41 mm und 41 x 21 mm im Winkel von 45°.

St FT

Montagewinkel, 90° mit 2 Löchern



Typ	Ausführung	Vers.-Karton Stück	Materialstärke mm	Mindestbestellmenge Stück	Art.-Nr.
GMS 2 VW 90 FT	90°-Winkel	60	5	10	1124659

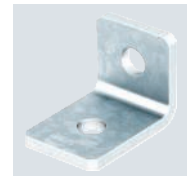
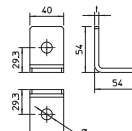

Montagewinkel mit 2 Löchern zur Verbindung von Profilschienen 41 x 41 mm und 41 x 21 mm im Winkel von 90°.

A2 2B

Montagewinkel, 90° mit 2 Löchern



Typ	Ausführung	Vers.-Karton Stück	Materialstärke mm	Mindestbestellmenge Stück	Art.-Nr.
GMS 2 VW 90 A2	90°-Winkel	60	4	10	1124699

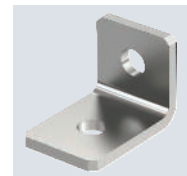
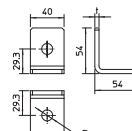

Montagewinkel mit 2 Löchern zur Verbindung von Profilschienen 41 x 41 mm und 41 x 21 mm im Winkel von 90°.

Montagewinkel, 90° mit 2 Löchern

A2 A4 2B

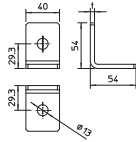

Typ	Ausführung	Vers.-Karton Stück	Materialstärke mm	Mindestbestellmenge Stück	Art.-Nr.
GMS 2 VW 90 A2	90°-Winkel	60	4	10	1124699
GMS 2 VW 90 A4	90°-Winkel	60	4	10	1124739

Montagewinkel mit 2 Löchern zur Verbindung von Profilschienen 41 x 41 mm und 41 x 21 mm im Winkel von 90°.

Montagewinkel, 90° mit 3 Löchern

St FT

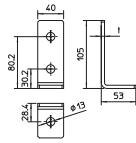
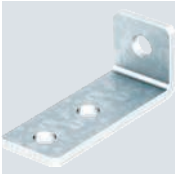

Typ	Ausführung	Vers.-Karton Stück	Materialstärke mm	Mindestbestellmenge Stück	Art.-Nr.
GMS 3 VW 90 FT	90°-Winkel	40	5	10	1124661

Montagewinkel mit 3 Löchern zur Verbindung von Profilschienen 41 x 41 mm und 41 x 21 mm im Winkel von 90°.

Montagewinkel, 90° mit 3 Löchern

A2 2B

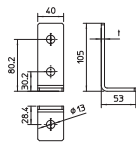

Typ	Ausführung	Vers.-Karton Stück	Materialstärke mm	Mindestbestellmenge Stück	Art.-Nr.
GMS 3 VW 90 A2	90°-Winkel	40	4	10	1124701

Montagewinkel mit 3 Löchern zur Verbindung von Profilschienen 41 x 41 mm und 41 x 21 mm im Winkel von 90°.

Montagewinkel, 90° mit 3 Löchern

A2 A4 2B

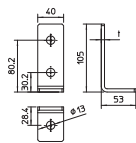

Typ	Ausführung	Vers.-Karton Stück	Materialstärke mm	Mindestbestellmenge Stück	Art.-Nr.
GMS 3 VW 90 A2	90°-Winkel	40	4	10	1124701
GMS 3 VW 90 A4	90°-Winkel	40	4	10	1124741

Montagewinkel mit 3 Löchern zur Verbindung von Profilschienen 41 x 41 mm und 41 x 21 mm im Winkel von 90°.

Montagewinkel, 90° mit 4 Löchern

St FT

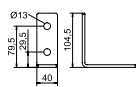

Typ	Ausführung	Vers.-Karton Stück	Materialstärke mm	Mindestbestellmenge Stück	Art.-Nr.
GMS 4 VW 90 FT	90°-Winkel	40	5	10	1124663

Montagewinkel mit 4 Löchern zur Verbindung von Profilschienen 41 x 41 mm und 41 x 21 mm im Winkel von 90°.

A2 2B

Montagewinkel, 90° mit 4 Löchern



Typ	Ausführung	Vers.-Karton Stück	Materialstärke mm	Mindestbestellmenge Stück	Art.-Nr.
GMS 4 VW 90 A2	90°-Winkel	30	4	10	1124703

Montagewinkel mit 4 Löchern zur Verbindung von Profilschienen 41 x 41 mm und 41 x 21 mm im Winkel von 90°.

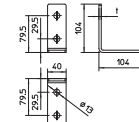

A2 A4 2B

Montagewinkel, 90° mit 4 Löchern



Typ	Ausführung	Vers.-Karton Stück	Materialstärke mm	Mindestbestellmenge Stück	Art.-Nr.
GMS 4 VW 90 A2	90°-Winkel	30	4	10	1124703
GMS 4 VW 90 A4	90°-Winkel	30	4	10	1124743

Montagewinkel mit 4 Löchern zur Verbindung von Profilschienen 41 x 41 mm und 41 x 21 mm im Winkel von 90°.

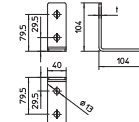

St FT

Montagewinkel 90°



Typ	Ausführung	Vers.-Karton Stück	Materialstärke mm	Mindestbestellmenge Stück	Art.-Nr.
CMW90FT	90°-Winkel	25	3	25	6350151

Zur stabilen 90°-Winkelbefestigung von individuellen Montagen.

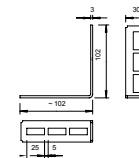

St FT

Selbstbauprofil



Typ	Länge mm	Mindestbestellmenge m	Art.-Nr.
CMCP3000FT	3000	30	6350208

Flacheisen mit Schlitzen zur individuellen Montage.

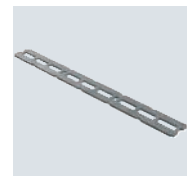
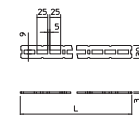

St A2 A4 FT 2B

Montagewinkel, 90° mit 6 Löchern



Typ	Ausführung	Materialstärke mm	Mindestbestellmenge Stück	Art.-Nr.
GMS 6 KD FT	90°-Winkel	5	10	1124792
GMS 6 KD A2	90°-Winkel	5	10	1124796
GMS 6 KD A4	90°-Winkel	5	10	1124798

Verstärkter Montagewinkel mit 6 Löchern zur Verbindung von Profilschienen 41 x 41 mm und 41 x 21 mm im Winkel von 90°. Zusätzliche Befestigungsmöglichkeit einer Strebe im Winkel von 45° mit einer Verstellmöglichkeit von +/- 30°. Für Winkel von 15° bis 75° einsetzbar.

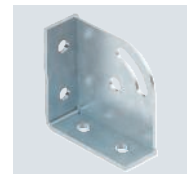
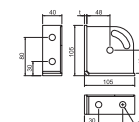

Knotendreieck

St FT

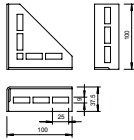

Typ	Mindestbestellmenge Stück	Art.-Nr.
CM3518 KD FT	25	6350100

Zur stabilen Eckbefestigung von individuellen Montagen.

Kopfplatte

St FT

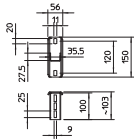

Typ	Mindestbestellmenge Stück	Art.-Nr.
CM3518 KP FT	25	6350054

Zur Wand- und Deckenbefestigung von individuellen Montagen.

Hutprofil- und Tragschiene

Hutprofilschiene, ungelocht

St BK
CE RoHS conform 35

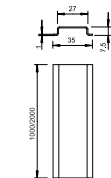
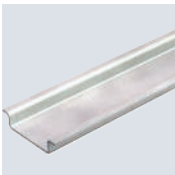

Typ	Ausführung	Materialstärke mm	Länge mm	Bund m	Art.-Nr.
2069 2M BK	ungelocht	1	2000	50	1115618
2069 3M BK	ungelocht	1	3000	–	1115855

Hutprofilschiene 35 x 7,5 mm nach DIN EN 60715 (früher DIN EN 50022).

Hutprofilschiene, ungelocht

St FS
CE RoHS conform 35

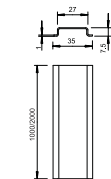

Typ	Ausführung	Materialstärke mm	Länge mm	Bund m	Art.-Nr.
2069 1M FS	ungelocht	1	1000	25	1115677
2069 2M FS	ungelocht	1	2000	50	1115626

Hutprofilschiene 35 x 7,5 mm nach DIN EN 60715 (früher DIN EN 50022).

Hutprofilschiene, ungelocht

St GTP
CE RoHS conform 35

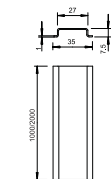
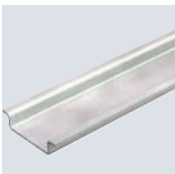

Typ	Ausführung	Materialstärke mm	Länge mm	Bund m	Art.-Nr.
2069 1M GTP	ungelocht	1	1000	25	1115685
2069 2M GTP	ungelocht	1	2000	50	1115650

Hutprofilschiene 35 x 7,5 mm nach DIN EN 60715 (früher DIN EN 50022).

St GTP



Hutprofilschiene, gelocht

Typ	Ausführung	Materialstärke mm	Länge mm	Bund m	Art.-Nr.
2069 2M GTPL	gelocht	1	2000	50	1115669

Hutprofilschiene 35 x 7,5 mm nach DIN EN 60715 (früher DIN EN 50022).

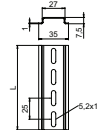

St FS



Hutprofilschiene, gelocht

Typ	Ausführung	Materialstärke mm	Länge mm	Bund m	Art.-Nr.
2069 L 2M FS	gelocht	1	2000	50	1115804

Hutprofilschiene 35 x 7,5 mm nach DIN EN 60715 (früher DIN EN 50022).

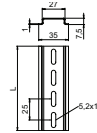

St GTP



Hutprofilschiene, ungelocht

Typ	Ausführung	Materialstärke mm	Länge mm	Bund m	Art.-Nr.
2069 15 1.5 GTP	ungelocht	1,5	2000	20	1115421

Hutprofilschiene 35 x 15 mm ähnlich DIN EN 60715 (früher DIN EN 50022), jedoch mit Materialstärke 1,5 mm.

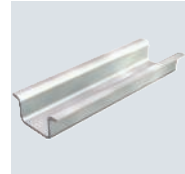
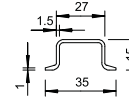

St FS GTP



Hutprofilschiene, gelocht

Typ	Ausführung	Materialstärke mm	Länge mm	Bund m	Art.-Nr.
2069 15 1.5 FS	gelocht	1,5	2000	20	1115460
2069 15 1.5 GTPL	gelocht	1,5	2000	20	1115456

Hutprofilschiene 35 x 15 mm ähnlich DIN EN 60715 (früher DIN EN 50022), jedoch mit Materialstärke 1,5 mm.

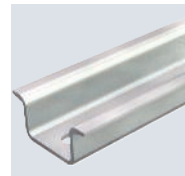
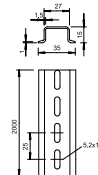

St GTP



Hutprofilschiene, ungelocht

Typ	Ausführung	Materialstärke mm	Länge mm	Bund m	Art.-Nr.
2069 15 2.2 GTP	ungelocht	2,25	2000	20	1115553

Hutprofilschiene 35 x 15 mm nach DIN EN 60715 (früher DIN EN 50022).

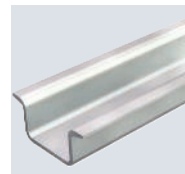
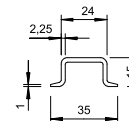

Industriestationen - Kabeltragsysteme / de / 2025/02/05 14:37:27 (LLExpport_03684) / 2025/02/05 14:37:50 14:37:50

Montagesysteme

Hutprofilschiene, gelocht

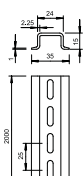
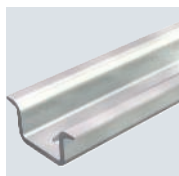

Typ	Ausführung	Materialstärke mm	Länge mm	Bund m	Art.-Nr.
2069 15 2.2 GTPL	gelocht	2,25	2000	20	1115596

Hutprofilschiene 35 x 15 mm nach DIN EN 60715 (früher DIN EN 50022).

Hutprofilschiene ungelocht

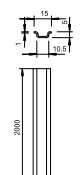

Typ	Ausführung	Materialstärke mm	Länge mm	Bund m	Art.-Nr.
46277 GTP	ungelocht	1	2000	50	1115332

Hutprofilschiene 15 x 5 mm nach DIN EN 60715 (früher DIN EN 50045).

Tragschiene, ungelocht

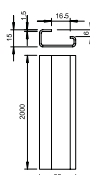
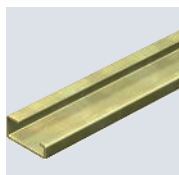

Typ	Ausführung	Materialstärke mm	Länge mm	Bund m	Art.-Nr.
2064 GTP 2M	ungelocht	1,5	2000	20	1115057

G-Schiene G32 nach DIN EN 60715 (früher DIN EN 50035).

Tragschiene, gelocht

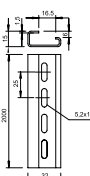
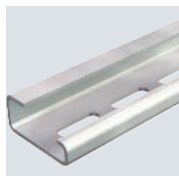

Typ	Ausführung	Materialstärke mm	Länge mm	Bund m	Art.-Nr.
2064 GTPL 2M	gelocht	1,5	2000	20	1115065

G-Schiene G32 nach DIN EN 60715 (früher DIN EN 50035).

Hutprofil- und Tragschienenerschneidergerät

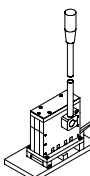

Typ	Mindestbestellmenge Stück	Art.-Nr.
HTS 35	1	1125036

Mit dem Hut- und Tragschienenerschneidergerät HTS 35 können Sie die vier gängigsten Hut- und Tragschienenprofile (Typen 2069..., 46277... und 2064...) ähnlich DIN 50022 und DIN 50035, nahezu gratfrei und maßgenauschneiden.



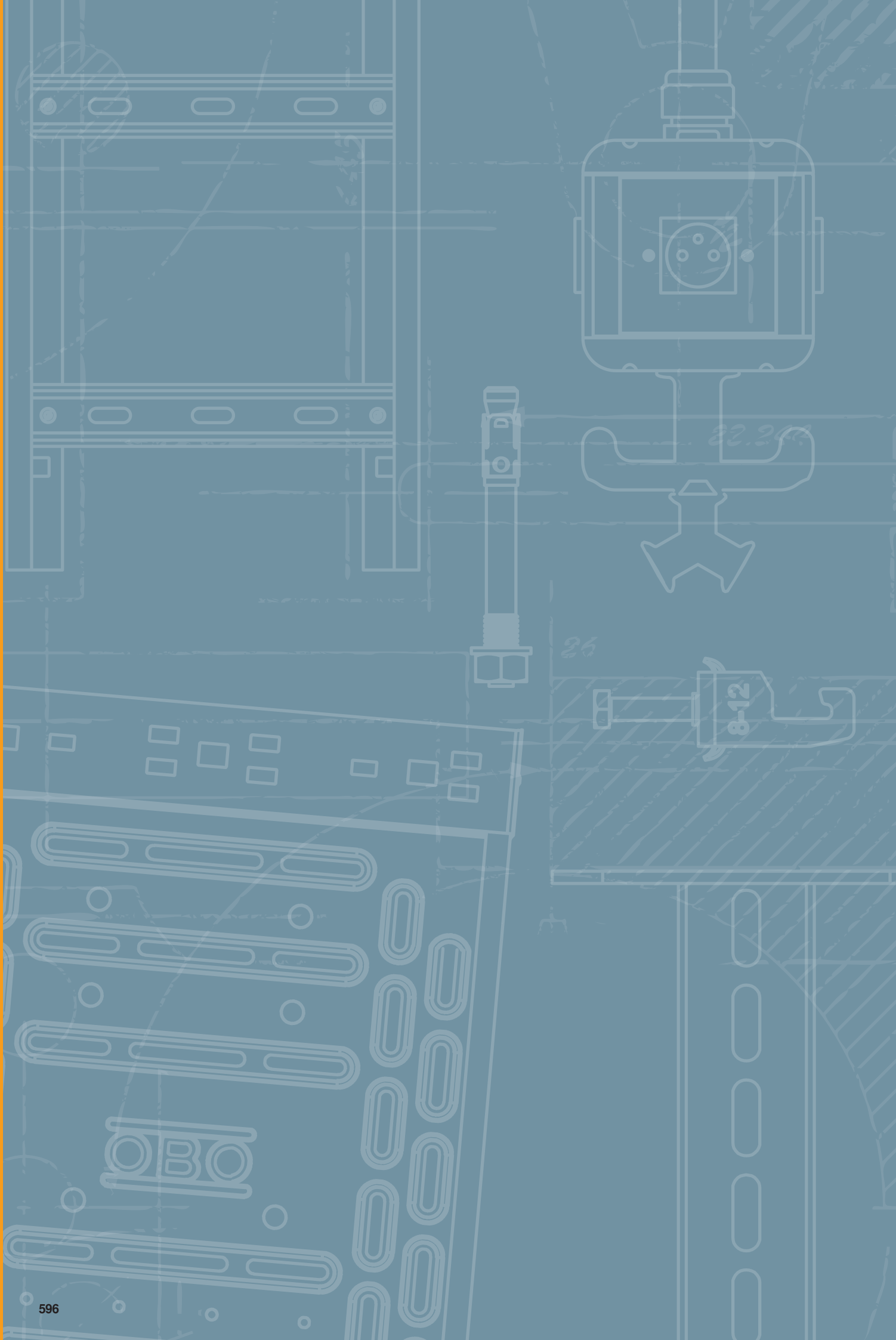







































Verzeichnisse



Prüfzeichen	598
Piktogrammerklärung	600
Alphabetisches Verzeichnis	604
Nummerisches Verzeichnis	610
Typenverzeichnis	620
Aktuelle Verkaufs- und Lieferbedingungen unter www.obo.de/vlb	













Prüfzeichen

	American Bureau of Shipping, USA		Underwriters Laboratories Inc., USA + CSA, Kanada
	AENOR, Producto Certificado, Spanien		Österreichischer Verband für Elektrotechnik, Österreich
	STOWARZYSZENIE ELEKTRYKÓW POLSKICH, Polen		ISTITUTO ITALIANO DEL MARCHO DI QUALITÀ, Italien
	Blitzstrom geprüft		RINA 1861, Ship Classification, Certification and Services
	Blitzstrom geprüft Klasse H (100kA)		Underwriters Laboratories Inc., USA
	CEBEC, Belgien		SEMKO An Inchcape Testing Services Company, Schweden
	Canadian Standards Association, Kanada		Eidgenössisches Starkstrominspektorat, Schweiz
	DEMKO, Danmarks Elektriske Materielkontrol, Dänemark		South African Bureau of Standards
	Deutsches Institut für Bautechnik Berlin, Deutschland		schockgeprüft, Bundesamt für Zivilschutz, Deutschland
	Det Norske Veritas		Sähkötarkastuskeskus Elinspektionscentralen Electrical Inspectorate, Finnland
	ENEC Österreich		Underwriters Laboratories Inc., USA
	ATEX Zertifikat für explosionsgeschützte Bereiche		Underwriters Laboratories Inc., USA
	ELEKTROTECHNICKÝ ZKUŠEBNÍ ÚSTAV, Tschechische Republik		Verband der Elektrotechnik, Elektronik, Informationstechnik e.V., Deutschland
	FIMKO, Finnland		Verband der Elektrotechnik, Geprüfte Sicherheit
	Forschungs- und Materialprüfungsanstalt, Deutschland		5 Jahre Gewährleistung
	Russland, GOST The State Committee for Standards		
	Prüfzeichen für techn. Arbeitsmittel, VDE Prüf- und Zertifizierungsinstitut Offenbach, Deutschland		
	halogenfrei; ohne Chlor, Fluor und Brom		
	INMETRO, Brasilien		
	KEMA-KEUR, Niederlande		
	Kennzeichnung metrischer Produkte		
	MAGYAR ELEKTROTECHNIKAI ELLENŐRZŐ INTÉZET Budapest, Ungarn		
	NEMKO, Norwegen		
	AFNOR Gütezeichen des französischen Normungsinstituts		





Piktogrammerklärung





Oberflächen

 FS	bandverzinkt
 FSK	bandverzinkt/kunststoffbeschichtet
 DD	bandverzinkt Zink/Aluminium, Double Dip
 BK	blank
 2B	blank, nachbehandelt
 EL	eloxiert
 F	feuerverzinkt
 G	galvanisch verzinkt
 GK	galvanisch verzinkt/kunststoffbeschichtet
 GCL	galvanisch verzinkt, gelb chromatiert
 GGP	galvanisch verzinkt, gelb passiviert
 GTP	galvanisch verzinkt, transparent passiviert
 GR	grundiert
 L	lackiert
 SG	schweißgrundiert
 FT	tauchfeuerverzinkt
 FT SO	tauchfeuerverzinkt 85µm
 Cu	verkupfert
 N	vernickelt
 ZD	verzinkt, Deltatone 500
 ZDM	verzinkt, MAGNI 565
 GA	zinkaluminiumbeschichtet, Galfan
 ZL	Zinklamelle





Konformitätszeichen

 CE	Communautés Européennes, EG Konformitätserklärung nach EG-Richtlinien
 RoHS	RoHS conform





















Qualitätszeichen

	halogenfrei; ohne Chlor, Fluor und Brom
	flammwidrig 650°C
	flammwidrig 750°C
	flammwidrig 960°C
	UV RESISTANT

Spezifische Produktsymbole

	Durchmesser 60 mm
	Durchmesser 68 mm
	Schutzgerät nach DIN EN 61643-11 bzw. IEC 61643-11
	Übergang von LPZ 2 auf 3
	Akustische Signalisierung



Anwendungen

	Fernsignalisierung
	Akustische Signalisierung
	Integrated Service Digital Network, ISDN-Anwendungen
	Digital Subscriber Line, DSL-Anwendungen
	Analoge Telekommunikation
	Kategorie 5 Twisted-Pair
	Channel Performance nach amerikanischem Standard EIA/TIA
	Mess- Steuer- und Regelanlagen
	TV Anwendungen
	SAT-TV Anwendungen
	Multibase-Unterteil
	LifeControl
	Eigensicheres Schutzgerät für explosionsgefährdete Bereiche
	Channel Performance nach ISO / IEC 11801
	Power over Ethernet
	230/400 V-System
	Schutzart IP 54
	Schutzart IP 65
	Schutzgerät nach DIN EN 61643-11 bzw. IEC 61643-11
	Kombinationsschutzgerät aus Typ 1 und Typ 2
	Schutzgerät nach DIN EN 61643-11 bzw. IEC 61643-11







Blitzschutzklassen







Blitzschutzklassen

	Schutzgerät nach DIN EN 61643-11 bzw. IEC 61643-11
	Schutzgerät nach DIN EN 61643-11 bzw. IEC 61643-11



Blitzschutzzonen

	Übergang von LPZ 0 auf 1
	Übergang von LPZ 0 bis 2
	Übergang von LPZ 0 bis 3
	Übergang von LPZ 1 auf 2
	Übergang von LPZ 1 bis 3
	Übergang von LPZ 2 auf 3



BSS-Funktionserhaltmontage

	Brandgeprüfte Systeme
	Fluchtweg-Deckenmontage Kabelklammer
	OBO Grip Verlegeart Wand
	OBO Grip Verlegeart Decke
	Kabelklammer Funktionserhalt Deckenmontage



BSS-Dübel

	Brandschutz-Dübel
	Brandschutz-Schraubanker



BSS-Prüfzeichen/Baustoffklasse

	Funktionserhaltklasse E30
	Funktionserhaltklasse E90













Bügelschellen Fußformen

	Bügelschelle f. C-Profileschiene, Schlitzweite 11-12 mm
	Bügelschelle f. C-Profileschiene, Schlitzweite 16-17 mm
	Bügelschelle f. C-Profileschiene, Schlitzweite 18-22 mm



Durchmesser

	Durchmesser 60 mm
	Durchmesser 68 mm
	Durchmesser 70 mm
	Durchmesser 74 mm





Einführungen

	4 Kabeleinführungen
	6 Kabeleinführungen
	7 Kabeleinführungen
	8 Kabeleinführungen
	9 Kabeleinführungen
	10 Kabeleinführungen
	12 Kabeleinführungen
	10 Kabeleinführungen ECO
	12 Kabeleinführungen ECO
	14 Kabeleinführungen ECO
	16 Kabeleinführungen
	18 Kabeleinführungen ECO
	24 Kabeleinführungen





Gewinde Verschraubungen

	Gewinde Metrisch
	Gewinde Pg





Größe der Einführungen

	Einführung M20
	Einführung M25
	Einführung M32
	Einführung M40

KTS-Seitenhöhen

	Kabelrinne, Seitenhöhe 35 mm
	Kabelrinne, Seitenhöhe 60 mm
	Kabelrinne, Seitenhöhe 85 mm
	Gitterrinne, Seitenhöhe 35 mm
	Gitterrinne, Seitenhöhe 55 mm









Materialien

	Flachstahl
	Winkelstahl
	U-Stahl
	Rundmaterial





Piktogrammerklärung

Nennquerschnitt

	Nennquerschnitt 1,5 mm ²
	Nennquerschnitt 1,5-2,5 mm ²
	Nennquerschnitt 2,5 mm ²
	Nennquerschnitt 2,5-4 mm ²
	Nennquerschnitt 4 mm ²
	Nennquerschnitt 4-6 mm ²
	Nennquerschnitt 6 mm ²
	Nennquerschnitt 10 mm ²
	Nennquerschnitt 16 mm ²













Nennspannung

	Nennspannung 400 V
	Nennspannung 500 V
	Nennspannung 660 V





Poligkeit

	3polig
	5polig
	7polig
	8polig
	10polig
	12polig



Schlitzweiten

	Schlitzweite 7,5 mm
	Schlitzweite 11 mm
	Schlitzweite 11-12 mm
	Schlitzweite 12 mm
	Schlitzweite 15 mm
	Schlitzweite 16 mm
	Schlitzweite 16,5 mm
	Schlitzweite 16-17 mm
	Schlitzweite 17 mm
	Schlitzweite 18 mm
	Schlitzweite 22 mm
	Schlitzweite 35 mm











Schraubenköpfe

	Schlitzschraube
	Torxschraube
	Kreuz- und Schlitzschraube
	Kreuzschlitz Pozidrive











Schussgeräte

	Bolzensetzgerät
	gas-/akkubetriebenes Setzgerät

Schutzart

	Schutzart IP 20
	Schutzart IP 30
	Schutzart IP 31
	Schutzart IP 44
	Schutzart IP 54
	Schutzart IP 55
	Schutzart IP 65
	Schutzart IP 66
	Schutzart IP 67
	Schutzart IP 68

Werkstoffe Metalle

	Aluminium
	Aluminium/Stahl
	Edelstahl, rostfrei
	Edelstahl, rostfrei
	Edelstahl, rostfrei
	Kupfer
	Messing
	Stahl
	Temperguss
	Zinkdruckguss

Werkstoffe Kunststoffe

	Acrylnitril-Butadien-Styrol
	Duroplast, Aminoplast Typ 131.5
	Duroplast, Melaminharz Typ 150
	Ethylenvinylacetat

Werkstoffe Kunststoffe

FA	Faserdichtwerkstoff DIN 28091
GFK	Glasfaserverstärkter Kunststoff
NBR SBR	Kautschuk-Mischung
NBR	Nitril-Kautschuk
PETR	Petrolatum
PA	Polyamid
PA/ GF	Polyamid, glasfaserverstärkt
PBPT	Polybutylenterephthalat
PC	Polycarbonat
PE	Polyethylen
PP	Polypropylen
PP/ GF	Polypropylen, glasfaserverstärkt
PS	Polystyrol
PVC	Polyvinylchlorid
ZELL PC	Zell - Polyethylen



Alphabetisches Inhaltsverzeichnis

4

45° Winkelverbinder, horizontal, Aussenholm 160; 232, 250
45° Winkelverbinder, horizontal, Innenholm 160; 231, 250
45° Winkelverbinder, horizontal, Innenholm 200; 255
45°-Bogen 110/100; 181, 192
45°-Bogen 35; 75, 80
45°-Bogen 60; 105, 138
45°-Bogen 85; 156, 164
45°-Winkelverbinder, außen 160; 232
45°-Winkelverbinder, außen 200; 255
45°-Winkelverbinder, innen 160; 232
45°-Winkelverbinder, vertikal 200; 255

9

90° Bogen; 68, 75, 80-81, 106, 139, 156, 164, 181-182, 193, 205, 227, 234, 246, 252, 256, 258, 354, 366, 376, 408
90°-Bogen; 68, 75, 80-81, 106, 139, 156, 164, 181-182, 193, 205, 227, 234, 246, 252, 256, 258, 354, 366, 376, 408
90°-Bogen 110; 181-182, 193, 227, 246, 366
90°-Bogen 160; 234, 252
90°-Bogen 200; 256
90°-Bogen 60; 106, 139, 354
90°-Bogen 85; 156, 164
90°-Bogen LTS B; 408
90°-Vertikalbogen, fallend 110; 182-183, 194
90°-Vertikalbogen, fallend 160; 252
90°-Vertikalbogen, fallend 60; 109
90°-Vertikalbogen, fallend 85; 157, 165
90°-Vertikalbogen, steigend 110; 182, 193
90°-Vertikalbogen, steigend 160; 253
90°-Vertikalbogen, steigend 60; 108
90°-Vertikalbogen, steigend 85; 156, 165

A

Abgangsblech LAB; 371
Abhängekette; 411
Abstandhalter für Deckel; 260, 379, 389
Adapterkopfplatte, asymmetrisch; 491
Adapterkopfplatte, symmetrisch; 491
Adapterplatte 45°; 463
Adapterplatte KA-AW 30; 463
Anbau-Abzweigstück; 68, 75, 81, 110, 140, 143, 165, 194, 206-207, 227, 235, 246, 258, 355-356, 367, 377
Anbau-Abzweigstück 110; 194, 227, 246, 367
Anbau-Abzweigstück 160; 235
Anbau-Abzweigstück 60; 110, 143, 355-356
Anbau-Abzweigstück 85; 165
Anbau-Abzweigstück SLAA R3 Seitenhöhe 110; 367
Ankerschiene AML3518, Schlitz 16,5 mm, gelocht; 557-558, 564
Ankerschiene AML3518, Schlitz 16,5 mm, ungelocht; 558, 562
Ankerschiene AMS3518, Schlitz 16,5 mm, gelocht; 563
Ankerschiene AMS3518, Schlitz 16,5 mm, ungelocht; 562
Anschlussklemme für Leiterseil; 213
Anschlussklemme, 1-fach;
Anschlussklemme, 2-fach;
Anschlusstück; 353, 364
Anschlusstück 110; 364
Anschlusstück 60; 353
Aufhängebügel; 408, 428-429
Aufhängebügel 100; 408
Aufhängebügel 50; 408
Auflageblech LALB; 371

Auflager LAL 70; 373
Auflagewinkel LAW; 371, 373
Aufnahmestück für Trägerklammer SCC; 536
AZ-Kleinkanal System 150; 425
AZ-Kleinkanal System 200; 426
AZ-Kleinkanal System 300; 427
AZ-Kleinkanal System 50; 422-423
AZ-Kleinkanal-System 100; 423-424

B

Befestigungsbügel; 436
Befestigungsclip; 328, 330
Befestigungselement für Gitterrinne; 327
Befestigungsklemmstück mit Druckplatte, waagrecht; 549-550
BFK 153
Befestigungsklemmstück, senkrecht BFK 132; 548-549
Befestigungsklemmstück, senkrecht BFK 166; 548
Befestigungsklemmstück, waagrecht BFK 153; 549
Befestigungsklemmstück, waagrecht BFK 187; 550
Befestigungswinkel; 399, 477, 484, 491-492, 503-504
Befestigungswinkel BW 64; 491-492
Befestigungswinkel BW 70 SOMY; 503
Befestigungswinkel BW 80; 399, 503
Befestigungswinkel BW US 7; 491
Befestigungswinkel für US 3-/US 5-Stiel; 477, 484
BKK-Grundprofil 104, Standard; 432
BKK-Grundprofil 150, Standard; 432
BKK-Grundprofil 200, Standard; 432-433
Bodenendblech; 211
Bogen winkelverstellbar 110; 183
Bogen winkelverstellbar 60; 107
Bogen winkelverstellbar 85; 157
Bohrschablone Bodenstütze BKRS;
Bohrschraube; 214, 261
Bolzenschneider; 329

C

C-Gitterkabelrinne CGR; 296-297

D

Deckel Anbau-Abzweigstück; 206
Deckel Bogen 45°; 203
Deckel Bogen 90°; 204
Deckel Bogen winkelverstellbar; 205
Deckel für 90° Vertikalbogen, fallend, Seitenhöhe 110; 209
Deckel für 90° Vertikalbogen, fallend, Seitenhöhe 60; 208-209
Deckel für 90° Vertikalbogen, fallend, Seitenhöhe 85; 209
Deckel für 90° Vertikalbogen, steigend; 208
Deckel für 90°-Bogen; 205, 258, 376
Deckel für 90°-Bogen LBD R3; 376
Deckel für 90°-Bogen WDBRL; 258
Deckel für Abstandsmontage; 260, 378, 389
Deckel für Anbau Abzweigstück LAAD 200; 377
Deckel für Anbau Abzweigstück LAAD R3; 377
Deckel für Anbau-Abzweigstück; 206-207, 258, 377
Deckel für Anbau-Abzweigstück BKRS; 207
Deckel für Anbau-Abzweigstück WAAD; 258
Deckel für Bogen 45° BKRS; 204
Deckel für Gelenkbogenelement LGBED; 378
Deckel für Gewindestangenmontage; 430
Deckel für Gitterrinne, rastbar; 320
Deckel für Motoranschlussssäule; 436
Deckel für T-Abzweigstück WDTRL; 259
Deckel für T-Stück LTD R3; 377
Deckel Kreuzung; 210
Deckel mit Drehriegel; 201-202, 257-258, 374, 407, 415, 430

Deckel T-Stück; 207
 Deckel, ungelocht; 200, 321, 375, 430
 Deckelheber für Riffelblechdeckel; 212
 Deckelklammer BKR;
 Deckelklammer DK BKR; 212
 Deckelklammer DK DRLU A2; 200, 375
 Deckelklammer, universal; 201, 376
 Deckelstütze für begehbare Kabelrinnen;
 Deckenbügel; 409, 508, 516-520, 529
 Deckenbügel variabel; 409, 529
 Deckenhaken; 409
 Deckenprofilklammer, mit Gewindebolzen; 534
 Dehnungsverbinder LDVG 60; 351
 Distanzbügel; 530
 Distanzstück; 440, 470, 476, 482-483, 489, 521
 Distanzstück DSK 25; 476
 Distanzstück DSK 45; 482-483
 Distanzstück DSK 47; 482-483
 Doppelklemme Formteilmontage; 203
 Drahtseilklemme; 411
 Drehriegel; 201-202, 257-259, 374, 407, 415, 430-431
 Drehriegel zum Verschrauben; 202, 259

E

Eckanbaustück 110; 227
 Eckanbaustück 160; 235
 Eckaufnahme; 463
 Eckblech; 374
 Eckverbinder 110; 180, 192
 Eckverbinder 35; 74, 80
 Eckverbinder 60; 104, 137
 Eckverbinder 85; 155, 163
 Eckverbinder GEV 36; 318
 Einlegeblech ELB-L; 259-260, 372
 Endkappe MS4121; 582
 Endkappe MS4141; 582
 Erdungsklemme für Leitungen und Flachleiter; 326
 Erdungsklemme mit Befestigungsgewinde; 212

F

Flachrundschrabe mit Kombimutter; 202-203
 Flachrundschrabe mit Scheibe und Mutter; 394, 399
 Fußplatte für Weitspannsysteme; 244, 251
 Fußplatte für Weitspann-Systeme; 244

G

Gegenmutter für Deckenprofilklammer SPC; 536
 Gelenkbogenelement 110; 368
 Gelenkbogenelement 60; 356
 Gelenkbogen-Element, vertikal 110; 185, 196
 Gelenkbogen-Element, vertikal 60; 112-113, 141-142
 Gelenkbogen-Element, vertikal 85; 159, 166
 Gelenkverbinder; 74, 79, 103, 136, 155, 163, 180, 225-226, 233, 244, 251, 352, 363-364
 Gelenkverbinder 110; 180, 225-226, 244, 363
 Gelenkverbinder 160; 233, 251
 Gelenkverbinder 35; 74, 79
 Gelenkverbinder 60; 103, 136, 352
 Gelenkverbinder 85; 155, 163
 Geräteplatte GP 15; 437
 Geräteplatte GP 31; 437
 Gewindestange; 409, 430, 527, 533
 G-Gitterrinne Magic, Seitenhöhe 125 mm; 308-311
 G-Gitterrinne Magic, Seitenhöhe 150 mm; 312-315
 G-Gitterrinne Magic, Seitenhöhe 50 mm; 300-303
 G-Gitterrinne Magic, Seitenhöhe 75 mm; 304-307

Gitterrinne GR-Magic® 105; 284-287
 Gitterrinne GR-Magic® 35; 269-270
 Gitterrinne GR-Magic® 55; 274-277
 Gitterrinnenverbinder, lang GRV 245; 317
 Gitterwinkel; 331
 Gleitmutter; 575-577
 Gleitmutter mit Feder; 576
 Großflächenscheibe; 394

H

Hakenkopfschraube; 578
 Hakenschraube HS M6; 324
 Hammerkopfschraube; 579-580
 Hammerkopfschraube mit Feder; 579
 Hut- und Tragschienen Schneidergerät; 594
 Hutprofilschiene; 592-594
 Hutprofilschiene, gelocht; 593-594
 Hutprofilschiene, ungelocht; 592-593

I

IS 8-Hängestiel; 500
 IS 8-Stiel; 501
 I-Stielverbinder; 397

K

Kabelabgangsblech; 319
 Kabelleiter LCIS 110, 6 m C30; 362
 Kabelleiter LCIS 60, 3 m; 339-340
 Kabelleiter LCIS 60, 3 m C30; 339
 Kabelleiter LCIS 60, 6 m; 341-344
 Kabelleiter LG 110, 3 m VS; 357-358
 Kabelleiter LG 110, 6 m VS; 359-361
 Kabelleiter LG 60, 3 m VS; 345, 347, 384
 Kabelleiter LG 60, 6 m VS; 346, 348-350, 385-386
 Kabelleiterklemmstück KLL 32; 368-369
 Kabelleiterklemmstück KLL 52; 369
 Kabelrinne DKS 60; 134
 Kabelrinne EKS 60; 129-130
 Kabelrinne IKS 60; 133
 Kabelrinne MKS 110; 186
 Kabelrinne MKS 35; 77-78
 Kabelrinne MKS 60; 122-124
 Kabelrinne MKS 85; 160
 Kabelrinne MKS-Magic® 110; 168-170, 173-175
 Kabelrinne MKS-Magic® 110 ungelocht; 173-175
 Kabelrinne MKS-Magic® 60; 90-91, 96-97
 Kabelrinne MKS-Magic® 60 ungelocht; 96-97
 Kabelrinne MKS-Magic® 85; 146-149
 Kabelrinne MKS-Magic® 85 ungelocht; 148-149
 Kabelrinne RKS 35; 76
 Kabelrinne RKS 60; 121
 Kabelrinne RKS-Magic® 35; 72
 Kabelrinne RKS-Magic® 60; 86-89
 Kabelrinne SKS 110; 187-188
 Kabelrinne SKS 60; 125-128
 Kabelrinne SKS 85; 161-162
 Kabelrinne SKS-Magic® 110; 171-172, 176-177
 Kabelrinne SKS-Magic® 110 ungelocht; 176-177
 Kabelrinne SKS-Magic® 60; 92-95, 98-100
 Kabelrinne SKS-Magic® 60 ungelocht; 98-100
 Kabelrinne SKS-Magic® 85; 150-153
 Kabelrinne SKS-Magic® 85 ungelocht; 152-153
 Kabelrinne SKSU 110; 189-190
 Kabelrinne SKSU 60; 131-132
 Kabelschutzring; 407, 429
 Kabelschutzring 915; 407



Alphabetisches Inhaltsverzeichnis

Kabelschutzring DR 910; 407
Kantenschutzband KSB 2; 210
Kennzeichnungsschild; 329
Kettennotglied; 411
Klemmfeder für Leiterseil; 213
Klemmlasche KL; 546
Klemmstück; 73, 245, 252, 256, 271-272, 278-279, 288-289, 318-319, 321-324, 354, 365, 368-370, 548-550
Klemmstück für Trennstegbefestigung; 73, 245, 252, 256, 271, 278, 288, 321, 354, 365
Klemmstück für Trennstegbefestigung in GRM; 271, 278, 288, 321
Klemmstück für Trennstegbefestigung in RKSM; 73
Klemmstück GKB 34; 323
Klemmstück GKS 34; 322
Klemmstück GKS 50; 324
Klemmstück GKT 38; 271-272, 278-279, 288-289, 318-319, 323
Klemmstück KS 23/35; 322
Klemmstück LKS 40; 369
Klemmstück LKS 60/4; 370
Klemmstück LKS 60/5; 370
Klemmstück mit Druckplatte KLL 32; 370
Klemmstück mit Druckplatte KLL 52; 370
Klemmwinkel KWH; 546
Klemmwinkel KWS; 546
Knotendreieck; 592
Kombimutter; 202-203, 325
Kopfplatte; 477, 483-484, 490-491, 501-503, 592
Kopfplatte mit einer angeschweißten CPS 5 Schiene; 502
Kopfplatte mit zwei angeschweißten CPS 5 Schienen; 503
Kopfplatte US 5; 483
Kopfplatte US 5 NOK; 483
Kopfplatte, längs; 501
Kopfplatte, leichte Ausführung; 490
Kopfplatte, quer; 501
Kopfplatte, schwere Ausführung; 490
Kopfplatte, variabel; 477, 484, 490, 502
Kopfplatte, variabel KU 5; 484
Kopfplatte, variabel KU5; 484
Kopfplatte, variabel längs; 502
Kopfplatte, variabel quer; 502
Kopfplatte, zum Anschweißen; 491, 502
Kreuzung 110; 184, 195
Kreuzung 60; 111, 144
Kreuzung 85; 158
Kreuzung LTS K; 408
Kreuzung Magic 110; 184

L

Längs- und Winkelverbinder; 74, 79, 103, 136, 154, 163, 179, 191, 407, 428
Längs- und Winkelverbinder 100;
Längs- und Winkelverbinder 110; 179, 191
Längs- und Winkelverbinder 35; 74, 79
Längs- und Winkelverbinder 50; 407
Längs- und Winkelverbinder 60; 103, 136
Längs- und Winkelverbinder 85; 154, 163
Längsverbinder; 73, 79, 84, 102-103, 118, 135-136, 154, 179, 224, 231, 243, 250, 255, 351, 363, 388, 406, 427
Längsverbinder 110; 224, 243
Längsverbinder 160; 231, 250
Längsverbinder 200; 255
Längsverbinder 35; 73, 79
Längsverbinder 50; 406
Längsverbinder 60; 102-103, 135-136, 351, 388

Längsverbinder LVG 110; 363
Längsverbinder-Set Magic 110; 179
Längsverbinder-Set Magic 35; 73
Längsverbinder-Set Magic 60; 102
Längsverbinder-Set Magic 85; 154
Leuchenträgergitterrinne; 415
Leuchenträgerrinne; 414
Leuchenträgerschiene 100; 406
Leuchenträgerschiene 50; 405
Linsenkopf Blechschaube;

M

Mittenabhängung; 414, 524, 526-527
Mittenabhängung Kabelrinne, 35; 526
Mittenabhängung Kabelrinne, 60; 526
Mittenabhängung, für Kabelrinnen mit eingerolltem; 526
Seitenholm
Montageplatte; 198-199, 327
Montageplatte flach; 199
Montageplatte für Gitterrinne; 327
Montageplatte MP UNI; 198
Montageplatte, abgewinkelt; 199
Montageplatte, abgewinkelt breit; 199
Montageschiene MS4022, schwer, Schlitz 18 mm; 394, 566-567
Montageschiene MS4022, schwer, Schlitz 18 mm,.; 566-567 gelocht
Montageschiene MS4121, Schlitz 22 mm, gelocht; 570
Montageschiene MS4121, Schlitzweite 22mm, gelocht; 569
Montageschiene MS4142, Schlitz 22 mm, doppelt; 570 gelocht
Montageschiene MS5030, Schlitz 22 mm, gelocht; 567-568
Montageschiene MS5030, Schlitz 22 mm, ungelocht; 573
Montageschiene MSL4141, Schlitz 22 mm, gelocht; 573
Montageschiene, MS4141, Schlitz 22 mm, gelocht; 571, 574
Montageschiene, MS4141, Schlitz 22 mm,.; 572
Seitenlochung
Montageschiene, MS4182, Schlitz 22 mm, doppelt; 574 gelocht
Montageschiene, MSL4141, Schlitz 22 mm, gelocht; 571
Montagewinkel 45° MW 45 SL10; 328
Montagewinkel 90°; 329, 591
Montagewinkel, 45° mit 3 Löchern; 588-589
Montagewinkel, 45° mit 4 Löchern; 589
Montagewinkel, 90° mit 2 Löchern; 589-590
Montagewinkel, 90° mit 3 Löchern; 590
Montagewinkel, 90° mit 4 Löchern; 590-591
Montagewinkel, 90° mit 6 Löchern; 591
Motoranschlusssäule; 435-436
Multifunktionsverbinder 110; 364
Multifunktionsverbinder 60; 352

O

Omegabügel; 588

P

Potentialausgleichsschiene für Kleinanlagen;
Profilschiene CL2008, Schlitz 11 mm, gelocht; 552-553
Profilschiene CL2008, Schlitz 11 mm, gelocht,.; 552
abbrechbar
Profilschiene CL2008, Schlitz 11 mm, ungelocht; 553-554
Profilschiene CL2512, Schlitz 11 mm, ungelocht; 555
Profilschiene CL2712, Schlitz 12 mm, gelocht; 555
Profilschiene CL2712, Schlitz 12 mm, ungelocht; 556
Profilschiene CM3015, Schlitz 16 mm, gelocht; 556
Profilschiene CM3015, Schlitz 16 mm, ungelocht; 557
Profilschiene CM3518, Schlitz 17 mm, gelocht; 560-561

Profilschiene CML3518, Schlitz 17 mm, gelocht; 559-560

R

Reduzierwinkel und Endabschlussblech 110; 181, 192
 Reduzierwinkel und Endabschlussblech 35; 75, 80
 Reduzierwinkel und Endabschlussblech 60; 104-105, 137-138
 Reduzierwinkel und Endabschlussblech 85; 155, 164
 Riegel für Trapezbefestigung; 410, 528-529
 Ringöse; 412

S

Säulenfuß; 436
 Scharnierverbinder; 433
 Schienenverbinder SV mit 3 Löchern; 583
 Schlitzband, gebogen; 318
 Schnellbefestigung; 211
 Schutzblech; 214
 Schutzblech 108;
 Schutzkappe; 243, 325, 351, 372-373, 388, 391-393, 396, 476, 482, 489, 501, 520, 581-582
 Schutzkappe 110; 243, 373
 Schutzkappe 60; 351, 372, 388
 Schutzkappe MS4121; 581
 Schutzkappe MS4141; 582
 Schutzkappen; 325
 Schwere Gitterrinne SGR 105; 290-291
 Schwere Gitterrinne SGR 155; 292-293
 Schwere Gitterrinne SGR 55; 281-282
 Sechskantschraube mit Mutter und Scheibe; 410
 Sechskantschraube mit Unterlegscheibe, Zahnscheibe; 410 und Mutter
 Seilkausche; 411
 Seitenhalter; 328, 330-331
 Seitenhalter für Kabelverschraubung; 328
 Seitenverbinder K 11/262; 317
 Selbstbauprofil; 591
 Spannbügel; 546-547, 587
 Spannklau, leicht TKH; 547
 Spannklau, leicht TKS; 547
 Spannklau, schwer TKH; 548
 Spannklau, schwer TKS; 547
 Sprosse CK 40; 397
 Sprosse CKD 40; 398
 Sprosse WSK 40; 398
 Sprossenaufnahme; 398
 Sprossenaufnahme für Stahlträger; 398
 Stahldraht-Spannseil; 411
 Staubschutzelement und Stoßstellenleiste; 212
 Steigeleiter Industrie W40; 396
 Steigeleiter Industrie, 6 m C40; 395
 Steigeleiter SLL 60 mittelschwer, 6 m CPS4; 387
 Steigeleiter SLM 50 schwer, 3 m C40; 390
 Stielausleger AS 15; 464
 Stielausleger AS 30; 465
 Stielausleger AS 55; 466
 Stoßstellenleiste; 198, 212, 225, 232-233
 Stoßstellenverbinder; 316-317, 433
 Stoßstellenverbinder GSV 34; 316
 Stoßstellenverbinder GUV 6; 316-317
 Stützausleger BKRS;
 Stützprofil 100;
 Symmetrische Bodenstütze, Traverse;
 Symmetrische Bodenstütze, Unterteil;

T

T-Abzweigstück; 81, 247, 253, 259

T-Abzweigstück 110; 247
 T-Abzweigstück 160; 253
 T-Abzweigstück 110; 247
 TP-Hängestiel; 509-510
 TP-Profil; 511
 TP-Stiel/Wand- und Stielausleger TPSA; 512-515
 TP-Stiel/Wand- und Stielausleger TPSAG; 514-515
 TP-Wand- und Deckenbügel; 508, 516-520
 Trägerklammer; 532-538, 540-541
 Trägerklammer für Kabel; 537
 Trägerklammer SSP 20-40; 541
 Trägerklammer SSP 6-21; 540
 Trägerklammer zum Anschrauben, leicht; 540
 Trägerklammer, für Profilschiene CM3518; 541
 Trägerklammer, mit Befestigungsloch; 532
 Trägerklammer, mit Bohrung; 538
 Trägerklammer, mit Gewindebolzen seitlich; 535
 Trägerklammer, mit Gewindebolzen unten; 533
 Trägerklammer, mit Gewindestangenaufnahme; 533
 Trägerklammer, mit Innengewinde; 535
 Trägerklammer, mit Kabelbinderaufnahme; 536
 Trägerklammer, mit Rohraufnahme seitlich; 534, 537
 Trägerklammer, mit Rohraufnahme unten; 533, 538
 Trägerklammer, multifunktional; 535
 Trägerklaue; 397, 503
 Trägerlasche; 397, 503
 Trägerschraubklammer; 532, 539-540
 Trägerschraubklammer, mit Durchgangsloch; 539
 Trägerschraubklammer, mit Gelenk; 540
 Trägerschraubklammer, mit Gewinde; 539
 Trägerschraubklammer, mit Rohraufnahme; 532
 Tragschiene; 594
 Trapezbefestigung; 410, 528-529
 Trennsteg 110; 178, 191, 233-234, 251, 255
 Trennsteg 135; 234, 251, 256
 Trennsteg 30; 73, 79, 271
 Trennsteg 45; 101, 134-135, 278, 353
 Trennsteg 60; 101, 135, 162
 Trennsteg 85; 154, 163, 178, 191, 226, 245, 288, 365
 Trennsteg, Z-Form 100;
 Trennsteg, Z-Form 110;
 Trennsteg, Z-Form, Seitenhöhe 110; 191
 Trennstegverbinder; 73, 79, 101, 135, 154, 163, 178, 191, 226, 234, 245, 252, 256, 271, 278, 288, 353, 365
 TS-Aufhängeöse; 412
 T-Stück 110; 183, 195, 366-367
 T-Stück 60; 111, 140, 355
 T-Stück 85; 157
 T-Stück LTS T; 408

U

Universalverbinder 110;
 US 3-Hängestiel; 473-475
 US 3-Stiel; 391, 492-493
 US 5-Hängestiel; 479-481
 US 5-Stiel; 392, 477, 484, 493-494
 US 7-Hängestiel; 486-488
 US 7-Stiel; 393, 494-495
 U-Stielverbinder VUS 3; 391, 476
 U-Stielverbinder VUS 5; 392, 482
 U-Stielverbinder VUS 7; 393, 489



Alphabetisches Inhaltsverzeichnis

V

Verbinder; 73-74, 79-80, 84, 101-104, 118, 135-137, 154-155, 163, 178-180, 191-192, 224-226, 231-234, 243-245, 250-252, 255-256, 271, 278, 288, 316-318, 351-353, 363-365, 368, 388, 391-393, 397, 406-407, 427-428, 433, 476, 482, 489, 583
Verbindungs- und Erdungsklemme; 327
Verbindungsmuffe; 409
Verbindungsplatte L-Form; 586
Verbindungsplatte mit 1 Loch; 584
Verbindungsplatte mit 2 Löchern; 584
Verbindungsplatte mit 3 Löchern; 585
Verbindungsplatte mit 4 Löchern; 585
Verbindungsplatte mit 5 Löchern; 586
Verbindungsplatte mit L-Form; 586
Verbindungsplatte T-Form; 587
Verbindungsplatte X-Form; 586-587

W

Wand- und Bodenbefestiger; 325, 330
Wand- und Klemmausleger AWSS; 460-461
Wand- und Stielausleger; 441-452, 455-458, 512-515
Wand- und Stielausleger AW 15; 446-448
Wand- und Stielausleger AW 30; 452
Wand- und Stielausleger AW 55; 455-457
Wand- und Stielausleger AWG 15; 449-451
Wand- und Stielausleger MWA 12; 441-442
Wand- und Stielausleger MWAG 12; 444-445
Wand- und Stielausleger MWAM 12; 443
Wand-, Boden- und Deckenhalter mit 3 Löchern; 582
Wandausleger AW 80; 459
Wandausleger, variabel AWV; 462
Wandbefestiger, vertikal WBV CGR50; 326
Wandbügel; 389
Wandhalter für Typ GRM 35x50; 326
Wandhalter, horizontal WBH CGR50; 326
Wand- und Stielausleger AW 30; 453-454
Wandwinkel WW; 531
Weitspannkabelleiter WKL 2020; 254
Weitspannkabelleiter WKLG 110; 239-242
Weitspannkabelleiter WKLG 160; 248-249
Weitspannkabelrinne WKSG 110; 221-223
Weitspannkabelrinne WKSG 160; 228-230
Weitspann-Winkelverbinder 160 FT; 251
Winkelverbinder 110; 179, 191, 224, 243, 363
Winkelverbinder 160; 231, 250-251
Winkelverbinder 35; 74, 79-80
Winkelverbinder 60; 103-104, 136-137, 351-352, 388
Winkelverbinder vertikal 110; 244

Z

Zinkausbesserung; 214
Zinkausbesserungsfarbe - ZSF 1KG; 214
Z-Stütze BKRS FT;



Numerisches Verzeichnis

GTIN	Art.-Nr.	Seite	GTIN	Art.-Nr.	Seite	GTIN	Art.-Nr.	Seite	GTIN	Art.-Nr.	Seite	GTIN	Art.-Nr.	Seite
5038238	1104241	559	5043331	1112139	562	5050735	1122483	572	5697862	1123001	572	6559824	1124792	591
5038290	1104268	559	5043393	1112228	562	5050742	1122487	572	5697909	1123003	572	6559831	1124796	591
5038351	1104284	559	5043454	1112244	562		1122500 St.		5697916	1123005	572	6559848	1124798	591
5836353	1104292	559	5632597	1112708	563	5484516	1122509	574	5697923	1123008	572			
5038412	1104306	559	5627128	1112709	563	5485896	1122517	574	5698319	1123010	572			
5036678	1104310	559	6470754	1112735	557	5486251	1122525	574	5698326	1123012	572	5477259	1125036	594
5036739	1104315	559	6470778	1112755	557	5486794	1122533	574	5698333	1123014	572			
5036791	1104320	559	5632535	1112759	563	5486916	1122541	574	5698340	1123016	572			
5036852	1104325	559				5487036	1122568	574	5698388	1123018	572	6488636	1147008	577
5038474	1104349	560	5044291	1115057	594	5487098	1122576	574	5698395	1123021	572	6488643	1147012	577
5038535	1104357	560	5044352	1115065	594	5487159	1122584	574	5698401	1123023	572	6488650	1147016	577
5038597	1104373	560	5044598	1115332	594		1122600 St.		5698432	1123025	572	6488667	1147020	577
5052814	1104391	560	5044833	1115421	593	5487272	1122606	571	5907213	1123049	571	6488674	1147024	577
5038658	1104403	560	5044895	1115456	593	5487876	1122622	571	5907220	1123051	571	6488681	1147028	577
5486190	1104411	560	6413010	1115460	593	5488170	1122657	571		1123121 St.		6488698	1147032	577
6470945	1104422	560	5045076	1115553	593	5697985	1122671	574	5939214	1123121	583	6488810	1147056	577
5051732	1104427	560	5045199	1115596	594	5698029	1122673	574	5939238	1123126	583	6488827	1147060	577
5052630	1104435	560	5045250	1115618	592	5698036	1122676	574	5939245	1123128	583	6488858	1147064	577
	1104445	560	5045311	1115626	592	5698043	1122678	574	5939276	1123191	582	6488780	1147076	577
5052692	1104454	560	5045434	1115650	592	5938026	1122682	574	5939290	1123195	582	6488797	1147080	577
5038719	1104454	560	5045496	1115669	593	5938033	1122684	574	5939306	1123197	582	6488803	1147084	577
5694458	1104497	560	5045557	1115677	592		1122900 St.		6471232	1123262	573	6489398	1147106	575
5627074	1104498	561	5045618	1115685	592	5686200	1122900	582	6471249	1123264	573	6489404	1147110	575
5038771	1104500	560	5045977	1115804	593	5686217	1122902	581	6471270	1123266	573	6489411	1147114	575
5627081	1104501	561	5871453	1115855	592	6255726	1122904	582	6471287	1123268	573	6489428	1147118	575
	1104550 St.					5894117	1122906	582	6471294	1123270	573	6489435	1147126	575
6470815	1104550	559	5046516	1117025	555		1122908 St.		6471300	1123272	573	6489442	1147130	575
6470822	1104552	559	5046578	1117033	555	5697503	1122908	571	6471317	1123274	573	6489459	1147134	575
6470839	1104554	559				5686224	1122910	571	6471324	1123276	573	6489466	1147138	575
6470846	1104556	559	5046936	1118021	562	5686231	1122912	571				6489619	1147156	576
6470853	1104558	559	5047056	1118129	562	5686248	1122914	572	5668114	1124502	581	6489626	1147160	576
6470860	1104560	559	5047117	1118153	562	5686255	1122916	572	5785316	1124555	581	6489633	1147164	576
6470877	1104562	559	5047179	1118226	562	5686262	1122918	569	5785323	1124563	581	6489640	1147168	576
6470884	1104564	559	6470792	1118421	563	5686279	1122920	569	5486008	1124641	583	6489657	1147172	576
6470914	1104566	559				5686286	1122922	569	5486015	1124643	584	6489664	1147186	576
	1104566 St.		6470730	1119646	557	5697541	1122923	569	5486022	1124645	584	6489671	1147190	576
6470921	1104568	560	5864318	1119648	557	5686293	1122924	569	5486039	1124647	585	6489688	1147194	576
6470938	1104570	560	5047599	1119656	557	6471225	1122925	570	5486046	1124649	585	6489855	1147206	575
	1104570 St.		5053958	1119672	557	5686309	1122926	569	5486053	1124651	586	6489862	1147210	575
6470952	1104581	560		1119678 St.		5697558	1122928	570	5486060	1124653	586	6489879	1147214	575
6470969	1104583	560	5059295	1119678	564	5697565	1122929	570	5486077	1124655	587	6489886	1147218	575
6470976	1104585	560	5059356	1119681	564	5697602	1122931	570	5486084	1124657	586	6489893	1147226	575
6470983	1104587	560	5059417	1119684	564	5697619	1122932	570	5486091	1124659	589	6489909	1147230	575
6470990	1104589	560	5060253	1119687	564		1122933 St.		5486107	1124661	590	6489916	1147234	575
6471003	1104591	560	5060376	1119690	564	5697626	1122933	569	5486114	1124663	590	6489923	1147238	575
6471010	1104593	560	5060611	1119693	564	5697664	1122934	569	5486138	1124667	588	6489930	1147306	576
6471027	1104595	560	5060673	1119696	564	5697671	1122935	569	5486145	1124669	589	6489947	1147310	576
6471034	1104597	560		1119700 St.		5697688	1122936	569	5486152	1124671	588	6489954	1147314	576
	1104597 St.		6470747	1119700	558	5697725	1122937	569	5486169	1124673	588	6489961	1147318	576
	1105124 St.		5047650	1119702	558	5697732	1122938	569	6624232	1124679	546	6489992	1147336	576
5039433	1105124	553	5047711	1119729	558	5697749	1122939	569	5804888	1124681	583	6490004	1147340	576
5627098	1105125	554				5697787	1122940	569	5804895	1124683	584	6490011	1147344	576
5039556	1105906	552		1121243 St.			1122944 St.		5804901	1124685	584	6490028	1147348	576
	1106023 St.		5672975	1121243	568	5697794	1122944	570	5804918	1124687	585			
5039617	1106023	552	5672555	1121278	568	5697800	1122945	570	5804925	1124689	585	6488704	1148008	579
5039730	1106120	552	5672494	1121294	568	5697848	1122947	570	5804932	1124691	586	6488735	1148012	579
5040095	1106627	552	5882251	1121308	568	5697855	1122948	570	5804949	1124693	586	6488742	1148016	579
5627104	1106628	553	5672616	1121332	568		1122948 St.		5804956	1124695	587	6488759	1148020	580
	1109014 St.		5068310	1121336	568	6471119	1122950	569	5804963	1124697	587	6488766	1148024	580
5041412	1109014	556	5514572	1121363	568	6471126	1122951	569	5804994	1124699	589	6488773	1148028	580
5041474	1109022	556	5745037	1121391	568	6471157	1122953	569	5805007	1124701	590	6488865	1148056	580
6470693	1109525	555	5886334	1121405	568		1122954 St.		5805014	1124703	591	6488872	1148060	580
5041894	1109529	555		1121448 St.		5938019	1122954	570	5805052	1124707	589	6488889	1148064	580
	1109782 St.		5886211	1121448	568		1122954 St.		5805069	1124709	589	6488919	1148068	580
5036975	1109782	556	5049210	1121464	568	6471164	1122955	569	5805076	1124711	588	6488926	1148072	580
5037033	1109790	556	5906995	1121465	568	6471171	1122956	569	5805083	1124713	588	6488933	1148076	580
5037095	1109804	556	5419686	1121466	568	5848042	1122957	569	5805120	1124715	583	6488940	1148080	580
5037156	1109812	556	5462491	1121472	568	6471188	1122958	569	6123117	1124719	547	6488971	1148084	580
5037217	1109820	556	5907015	1121473	568	6471218	1122959	569	5805137	1124723	584	6488988	1148088	580
5037279	1109839	556	5049272	1121480	568		1122959 St.		5805144	1124725	584	6488995	1148092	580
5037330	1109847	556	5049333	1121499	568	5698081	1122962	571	5805175	1124727	585	6489473	1148106	578
	1109863 St.		6471065	1121524	573	5698098	1122964	571	5805182	1124729	585	6489480	1148110	578
5037934	1109863	556	5049517	1121529	573	5698104	1122966	571	5805199	1124731	586	6489497	1148114	578
5041771	1109871	556	5049937	1121898	566	5698142	1122970	571	5805205	1124733	586	6489503	1148118	578
	1110002 St.		5049999	1121901	566	5698159	1122972	571	5805212	1124735	587	6489510	1148122	578
5053897	1110002	556	5907022	1121903	567	5698166	1122974	571	5805229	1124737	587	6489527	1148126	578
5042075	1110004	557	5050179	1121960	566	5698								

Numerisches Verzeichnis

GTIN	Art.-Nr.	Seite	GTIN	Art.-Nr.	Seite	GTIN	Art.-Nr.	Seite	GTIN	Art.-Nr.	Seite	GTIN	Art.-Nr.	Seite
	€/100 St.									€/m			€/m	
6489602	1148170	578	7389420	1488293	533	7380960	1488623	538	5360759	6000087	270	6020751	6002410	284
6489695	1148206	578	7389437	1488295	533	7380984	1488625	538	5360766	6000089	270	6020997	6002415	284
6489701	1148210	578	7392031	1488301	536	7381004	1488629	538	5360773	6000090	270	6021116	6002417	284
6489718	1148214	578	7392048	1488303	536	7381028	1488631	538	5360780	6000091	270	6021239	6002431	285
6489725	1148218	578	7392055	1488307	536	7381042	1488633	538	6397655	6000122	281	6021352	6002433	285
6489732	1148222	578	7392062	1488311	536	7381066	1488637	538	6397662	6000190	281	6021475	6002435	285
6489749	1148226	578	7392079	1488321	533	7381080	1488639	538	5651758	6000209	281	6021598	6002437	285
6489756	1148230	578	7392086	1488323	533	7381103	1488641	538	6397679	6000331	281	6021710	6002439	285
6489763	1148256	578	7392093	1488325	533				6397686	6000451	281	6021956	6002443	285
6489770	1148260	578	7392109	1488327	533		€/100 St.		6397693	6000515	281	6022076	6002445	285
6489787	1148264	578	7392116	1488329	533	5840602	2007833	327	6397709	6000775	281	5149620	6002451	286
6489794	1148268	578	7392123	1488331	533				6622108	6000909	282	5422624	6002455	286
6489800	1148272	578	7380724	1488343	537		€/St.		6622115	6000913	282	5149637	6002457	286
6489817	1148276	578	7380755	1488345	537	5518419	2362970	214	6622139	6000917	282	5149644	6002460	286
6489824	1148280	578	7380762	1488349	537	6699063	2362979	214	6622146	6000925	282	5149675	6002463	286
6490059	1148306	579	7380786	1488351	537				6448388	6000933	282	5149682	6002466	286
6490066	1148310	579	7380809	1488353	537		€/100 St.		6622153	6000941	282	5771586	6002469	286
6490073	1148314	579	7380823	1488363	537	5253211	3141047	527	6448418	6000958	282	5874904	6002475	287
6490080	1148318	579	7380847	1488365	537	6096640	3141048	527				5874911	6002476	287
6490110	1148322	579	7380861	1488367	537	5253334	3141128	409				5874928	6002477	287
6490127	1148326	579	7380885	1488373	537	5119982	3141136	409	5430933	6001070	276	5874959	6002479	287
6490134	1148330	579	7380908	1488375	537	5123583	3141140	409	6101290	6001072	276	5874966	6002481	287
6490141	1148334	579	7380922	1488377	537	5123644	3141144	409	6101351	6001074	276	5874980	6002483	287
6490172	1148338	579	7369977	1488381	533	5253396	3141209	409	6101412	6001076	276	5875017	6002485	287
6490189	1148342	579	7369990	1488383	533	5253457	3141306	409	6101771	6001078	276			
6490295	1148406	579	7369934	1488387	533	5023456	3141310	527	6102198	6001080	276			
6490301	1148410	579	7369958	1488391	533	5023579	3141312	527	6102259	6001082	276	6397716	6003175	290
6490318	1148414	579	7389598	1488393	533	5594437	3141314	527	6102310	6001085	276	5670742	6003214	290
6490325	1148418	579	7369989	1488395	533	6096886	3141327	527	5431046	6001087	277	6397723	6003309	290
6490356	1148422	579	7370008	1488401	533	6096893	3141328	527	5166016	6001088	277	5651765	6003402	290
6490363	1148426	579	7370022	1488403	533	5882886	3141330	527	5166023	6001090	277	6397730	6003515	290
6490370	1148430	579	7370046	1488405	533	6096909	3141339	527	5166061	6001091	277	6397747	6003616	290
6490387	1148434	579	7370060	1488411	534	6098385	3141482	527	5166078	6001093	277	6622047	6003623	291
6490424	1148438	579	7370084	1488413	534	6098392	3141484	527	5166085	6001095	277	6622054	6003625	291
6490431	1148442	579	7370107	1488415	534	6098408	3141492	527	5166122	6001097	277	6622061	6003627	291
6490448	1148446	579	7370121	1488421	534	6098439	3141494	527	5166139	6001099	277	6622078	6003629	291
6490486	1148476	579	7370145	1488423	534	6098446	3141502	527	5430940	6001415	275	6622085	6003631	291
6490488	1148480	579	7370169	1488425	534				6814879	6001416	275	6622092	6003633	291
6490493	1148484	579	7370183	1488431	534	7358204	3160799	410	6078912	6001418	275	5380153	6003681	292
6490509	1148488	579	7370206	1488433	534				6814930	6001420	275	5382546	6003685	292
6490547	1148492	579	7370220	1488435	534		€/100 St.		5045281	6001421	275	5380191	6003687	292
6490554	1148496	579	7370244	1488441	534	5513315	3453820	409	6815050	6001424	275	5380276	6003692	293
			7389758	1488443	534				6815111	6001428	275	5382553	6003696	293
5732570	1154975	324	7370268	1488445	534	5306979	3462862	412	6815173	6001432	275	5380313	6003698	293
5463399	1154990	324	7392222	1488451	537	5307037	3462889	412	5815234	6001436	275		€/100 St.	
			7382810	1488453	537				5430957	6001441	274	5872887	6003750	325
5126799	1408011	541	7382841	1488455	537	5307150	3463060	412	6858552	6001442	274	5872894	6003754	325
5126850	1408046	541	7382872	1488457	537				6078974	6001444	274		€/m	
	€/100		7382902	1488461	537		€/St.		6858613	6001446	274	6002955	6003818	331
5127031	1408534	540	7382933	1488465	537	5378372	5015502		5045274	6001447	274	5652700	6003830	415
	€/100 St.		7382964	1488469	537				6858675	6001448	274		€/St.	
6342112	1486232	540	7382995	1488473	537		€/100 St.		6858736	6001450	274	6003013	6003850	324
6342136	1486234	540	7392239	1488481	537	5386056	5043107	326	6858798	6001452	274	6003075	6003869	324
6342150	1486236	540	7383046	1488483	537				6858859	6001454	274	6049448	6003871	549
6342167	1486238	541	7383077	1488485	537	5413950	5301033	411	6687251	6001820	320	6049561	6003873	549
6342174	1486242	541	7383107	1488487	537				6687268	6001822	320	6049806	6003877	548
6342181	1486244	541	7383138	1488491	537	5414551	5302021	411	6687275	6001824	320	6049929	6003879	550
6342189	1486248	540	7383169	1488495	537				6687282	6001826	320	6079889	6003880	548
6342198	1486282	540	7383190	1488501	537		€/100 m		6687299	6001828	320	6079896	6003884	549
6342204	1486284	540	7383220	1488505	537	5414971	5303206	411	6687305	6001830	320	6609215	6003885	549
6342211	1486286	540	7383251	1488510	537				6687312	6001832	320	6625352	6003887	550
6342228	1486288	541	7383282	1488514	537		€/100 St.		6687329	6001834	320	6079902	6003888	548
			7383312	1488513	537	5422594	5327075	541	6687114	6001840	320	6079919	6003892	550
			7383343	1488515	537	5422655								

Numerisches Verzeichnis

GTIN	Art.-Nr.	Seite	GTIN	Art.-Nr.	Seite	GTIN	Art.-Nr.	Seite	GTIN	Art.-Nr.	Seite	GTIN	Art.-Nr.	Seite
6933310	6006487	327	6012138	6013902	396	6120079	6016648	316	7345822	6036130	105	7344641	6036712	156
6933372	6006488	327				5980698	6016665	330	7345853	6036132	105	7344672	6036714	156
6933433	6006489	327				6434152	6016668	328	7345884	6036134	105	7344702	6036716	156
				€/St.		5694052	6016674	323	7345914	6036136	105	7344733	6036718	156
6355518	6007201	394	6359172	6015107	317	5694069	6016676	323	7345945	6036138	105	7405557	6036720	156
6005895	6007228	394	6012312	6015174	322	6052578	6016680	317	7345976	6036140	105	7344764	6036722	156
6005956	6007236	394	6421398	6015263	324	6054251	6016684	317	7346003	6036142	105	7343569	6036800	181
6006014	6007244	394	6785353	6015271	324	6054312	6016688	317	7345372	6036200	156	7343590	6036802	181
6006076	6007252	394	6965847	6015276	324	5304111	6016694	327	7345402	6036202	156	7343620	6036804	181
6006137	6007260	394	6965908	6015278	324	5304128	6016696	327	7345433	6036204	156	7343651	6036806	181
6006199	6007279	394	6937394	6015280	324	6307876	6016715	318	7345464	6036206	156	7343682	6036808	181
6006250	6007287	394	5770947	6015310	324	6013272	6016723	318	7345495	6036208	156	7343712	6036810	181
6006311	6007295	394	6608539	6015336	330	6013333	6016731	318	7345525	6036210	156	7343743	6036812	181
6006373	6007309	394	6951970	6015338	330	6120253	6016764	318	7346034	6036230	156	7344795	6036830	181
6006434	6007317	394	6952038	6015340	331	6013395	6016820	322	7346065	6036232	156	7344856	6036834	181
			6608652	6015379	531	6013456	6016839	322	7346096	6036234	156	7344887	6036836	181
5439448	6007496	398	6940875	6015400	527	7261436	6016855	322	7346126	6036236	156	7344917	6036838	181
5439479	6007498	398	6940936	6015402	527	6120437	6016859	322	7346157	6036238	156	7344948	6036840	181
			6940998	6015404	527				7346188	6036240	156	7344979	6036842	181
			6941056	6015406	527	6307937	6017037	271	7345556	6036300	181	7344153	6036860	182
6007097	6008046	398	6952090	6015418	527	6013579	6017045	272	7345587	6036302	181	7344184	6036862	182
6007158	6008054	398	6952151	6015419	527	6013630	6017061	272	7345617	6036304	181	7344214	6036864	182
6007219	6008062	398	6952212	6015420	527	6120499	6017092	272	7345648	6036306	181	7344245	6036866	182
6007271	6008070	398	6952274	6015421	527	6295630	6017134	369	7345679	6036308	181	7344276	6036868	182
6007332	6008089	398	6649990	6015425	328	6561254	6017160	325	7345709	6036310	181	7344306	6036870	182
6007394	6008097	398	6650057	6015433	328	6561261	6017164	325	7346218	6036330	181	7405625	6036900	204
6007455	6008100	398	6746118	6015506	530	6013692	6017320	328	7346249	6036332	181	7405649	6036902	204
6629718	6008224	397	6746170	6015514	530	6013753	6017339	328	7346270	6036334	181	7405663	6036904	204
6356058	6008232	397	6746231	6015522	530	6013814	6017347	329	7346300	6036336	181	7405687	6036906	204
6007639	6008240	397	6746293	6015530	530	6013876	6017355	329	7346331	6036338	181	7405700	6036908	204
6007691	6008259	397	6746354	6015549	530	6326112	6017371	318	7346362	6036340	203	7405724	6036910	204
6007752	6008267	397	5239154	6015552	530				7406189	6036400	203	7405748	6036912	204
5612766	6008269	398	5239161	6015555	530	6013937	6017428	296	7406202	6036402	203	7405762	6036950	204
6007813	6008275	397	6785414	6015565	530	6013999	6017436	296	7406226	6036404	203	7405786	6036952	204
5612773	6008277	398	6785476	6015573	530	6014057	6017444	296	7406240	6036407	203	7405809	6036954	204
6007875	6008283	397	6785537	6015581	530	6295692	6017452	296	7406264	6036408	203	7405823	6036956	204
5612780	6008285	398	6785599	6015603	530	6014118	6017460	296	7406288	6036410	203	7405847	6036958	204
6007936	6008291	397	6785650	6015611	530	6784974	6017698	329	7406301	6036412	203	7405861	6036960	204
5612797	6008293	398	5239208	6015614	530				7406330	6036414	203	7405885	6036962	204
6007998	6008305	397	5239215	6015617	530	5848264	6017710	329	7406353	6036416	203	7405908	6036970	204
6008056	6008313	397	6937455	6015630	530	5848288	6017712	329	7406362	6036418	203	7405946	6036972	204
6008117	6008321	397	6937516	6015632	530	5848295	6017713	329	7406372	6036420	203	7405960	6036974	204
			6937578	6015633	530	5903468	6017714	329	7406382	6036422	203	7405984	6036976	204
			6937639	6015634	530	5903475	6017715	329	7406392	6036424	203	7406004	6036978	204
6146116	6010466	390	6961528	6015646	530				7406653	6036426	203	7406028	6036980	204
6146178	6010474	390	6042845	6015648	530	6014231	6018300	397	7406663	6036428	203	7406042	6036982	204
6146239	6010482	390	6961580	6015654	530	6014293	6018378	393	7406673	6036430	203	7406080	6036984	204
6146291	6010490	390	6042968	6015656	530	6014354	6018408	489	7406683	6036432	203	7406103	6036986	204
6168859	6010504	390	6279371	6015658	530	6446896	6018505	392	7406693	6036434	203	7406127	6036988	204
6168798	6010512	390	6043088	6015660	530	6082773	6018509	482	7406703	6036436	203	7406141	6036990	204
6168736	6010520	390	6961641	6015662	530	6229154	6018513	391	7406713	6036438	203	7406165	6036992	204
6168675	6010539	390	6043200	6015664	530	5706007	6018517	476	7406723	6036440	203	7406189	6036994	204
6168613	6010547	390	6961702	6015670	530	5618454	6018520	476	7406733	6036442	203	7406213	6036996	204
6168552	6010555	390	6043323	6015672	530	6014415	6018963	397	7406743	6036444	203	7406237	6036998	204
6168491	6010563	390	6961764	6015689	530				7406753	6036446	203	7406261	6037000	204
5433965	6010620	387	6043446	6015691	530	6014477	6019064	397	7406763	6036448	203	7406285	6037002	204
5433972	6010622	387	5239222	6015693	530	7352202	6019480	504	7406773	6036450	203	7406309	6037004	204
5433989	6010624	387	5239260	6015695	530	7352240	6019484	504	7406783	6036452	203	7406333	6037006	204
5434023	6010626	387	5239277	6015697	530	7352288	6019486	504	7406793	6036454	203	7406357	6037008	204
5434030	6010628	387	5239284	6015699	530	7352226	6019500	504	7406803	6036456	203	7406381	6037010	204
5434047	6010630	387				7352301	6019506	504	7406813	6036458	203	7406405	6037012	204
5434085	6010632	387							7406823	6036460	203	7406429	6037014	204
5434092	6010634	387	6012671	6016200	297	6014538	6019528	399	7406833	6036462	203	7406453	6037016	204
5434108	6010636	387	6012732	6016235	297	6653645	6019532	491	7406843	6036464	203	7406477	6037018	204
5434146	6010638	387	6012794	6016251	297	6653652	6019534	477	7406853	6036466	203	7406501	6037020	204
			5891352	6016253	297	6014712	6019617	389	7406863	6036468	203	7406525	6037022	204
6358632	6013384	395	5891369	6016255	297	6014774	6019668	389	7406873	6036470	203	7406549	6037024	204
6358694	6013392	395				6701612	6019680	491	7406883	6036472	203	7406573	6037026	204
6011230	6013406	395	6012855	6016278	329	6701629	6019682	492	7406893	6036474	203	7406597	6037028	

Numerisches Verzeichnis

GTIN	Art.-Nr.	Seite	GTIN	Art.-Nr.	Seite	GTIN	Art.-Nr.	Seite	GTIN	Art.-Nr.	Seite	GTIN	Art.-Nr.	Seite
7341800	6037220	157	7347079	6038304	183	7337940	6042341	110		€/m			€/m	
7341831	6037222	157	7347109	6038306	183	7337971	6042345	194	5903895	6047612	87	6179879	6051228	260
7341862	6037225	157	7347130	6038308	183	7338008	6042347	194	5706083	6047613	88	6179886	6051230	260
7341893	6037226	157	7347161	6038310	183	7338039	6042349	194	5706113	6047614	89	6432370	6051340	201
7341923	6037228	157	7347192	6038312	183	7338060	6042351	194	5391197	6047630	86	6432257	6051359	201
7341954	6037230	157	7347703	6038320	183	7338091	6042353	194	5903901	6047631	87	6611898	6051367	201
7341015	6037300	183	7347734	6038322	183	7338121	6042355	194	5391203	6047638	86	6611775	6051383	201
7341046	6037302	183	7347765	6038324	183	7338152	6042371	110	5903932	6047639	87	6611713	6051413	201
7341077	6037304	183	7347796	6038326	183	7338213	6042375	110	5706144	6047640	88	6087792	6051448	201
7341107	6037306	183	7347826	6038328	183	7338244	6042377	110	5706175	6047641	89	6595631	6051472	201
7341138	6037308	183	7347857	6038330	183	7338275	6042379	110	5391210	6047654	86			
7341169	6037310	183	7347888	6038332	183	7338305	6042381	110	5903949	6047655	87	6385577	6052029	201
7341190	6037312	183	7407995	6038600	207	7338336	6042383	110	5706182	6047656	88	6029655	6052056	200
7342159	6037320	183	7408015	6038602	207	7406677	6042401	206	5706199	6047657	89	6057979	6052096	201
7341985	6037322	183	7408039	6038604	207	7408039	6042403	206	5391227	6047689	86	6029716	6052103	200
7342012	6037324	183	7408053	6038606	207	7406714	6042405	206	5903956	6047690	87	6058099	6052150	201
7342043	6037326	183	7408077	6038608	207	7406738	6042407	206	5706205	6047691	88	6030019	6052153	200
7342074	6037328	183	7408091	6038610	207	7406752	6042409	206	5706236	6047692	89	6058150	6052207	201
7342098	6037330	183	7408114	6038612	207	7406776	6042411	206	5391234	6047719	86	6030071	6052210	200
7342135	6037332	183	7408138	6038640	207	7406790	6042413	206	5903963	6047720	87	6058273	6052304	201
7407476	6037500	205	7408152	6038642	207	7406813	6042431	206	5706243	6047721	88	6031399	6052307	200
7407490	6037502	205	7408176	6038644	207	7406837	6042433	206	5706250	6047722	89	6058396	6052401	201
7407513	6037504	205	7408190	6038646	207	7406851	6042435	206	5391241	6047735	86	6031511	6052405	200
7407537	6037506	205	7408213	6038648	207	7406875	6042437	206	5903994	6047736	87	6058518	6052509	201
7407551	6037508	205	7408237	6038650	207	7406899	6042439	206	5706267	6047737	88	6031634	6052512	200
7407575	6037510	205	7408251	6038652	207	7406912	6042441	206	5706298	6047738	89	6058631	6052568	201
7407599	6037512	205	7408794	6038680	207	7406936	6042443	206				6031696	6052571	200
7407612	6037540	205	7408817	6038682	207	7406950	6042451	206	6640683	6049241	214	6058754	6052606	201
7407636	6037542	205	7408831	6038684	207	7406998	6042455	206	6640713	6049243	214	6031757	6052609	200
7407650	6037544	205	7408855	6038686	207	7407018	6042457	206	7362935	6049244		6657490	6052640	200
7407674	6037546	205	7408879	6038688	207	7407032	6042459	206	7362959	6049245		6657551	6052643	200
7407698	6037548	205	7408893	6038690	207	7407056	6042461	206	6649273	6049248		6657612	6052647	200
7407711	6037550	205				7407070	6042463	206		€/100 St.		6657674	6052650	200
7407735	6037552	205	7337070	6042101	75	7407094	6042471	206	6147878	6049250	214	6336678	6052656	200
7407759	6037560	205	7337100	6042103	75	7407131	6042475	206		€/m		6336739	6052662	200
7407773	6037562	205	7337131	6042105	75	7407155	6042477	206	6147816	6049252	214	6336791	6052668	200
7407797	6037564	205	7337162	6042111	110	7407179	6042479	206	6702725	6049273	213	6336852	6052671	200
7407810	6037566	205	7337193	6042113	110	7407193	6042481	206	7275860	6049275	213	6336913	6052674	200
7407834	6037568	205	7337223	6042115	110	7407216	6042483	206	6702718	6049276	213	6038770	6052703	201
7407858	6037570	205	7337254	6042117	110		€/St.		6702732	6049277	213	6038831	6052706	201
7407872	6037572	205	7337285	6042119	110	6990382	6042910	104	6875566	6049278		6038893	6052709	201
7407896	6037574	205	7337315	6042121	110				6875573	6049279		6038954	6052712	201
7407919	6037576	205	7337346	6042123	110	6050116	6043038	74		€/St.		6039012	6052715	201
7407933	6037578	205	7337377	6042131	165	6050178	6043062	104	6619030	6049280	212	6039074	6052718	201
7407957	6037580	205	7337407	6042133	165				6672271	6049285	212	6039135	6052721	201
7407971	6037582	205	7337438	6042135	165	7332426	6044390			€/St.		6039197	6052724	201
			7337469	6042137	165	7332433	6044392		6632879	6049290	212	6692347	6052810	200
7346539	6038000	81	7337490	6042141	165	7332440	6044394		6632886	6049292	212		€/m	
7346560	6038002	81	7337520	6042143	165	7332457	6044400		6632893	6049294	212	6031818	6052821	200
7346591	6038004	81	7337551	6042151	194	7332464	6044402		6632909	6049296	212	6031931	6052824	200
7346621	6038100	111	7337582	6042153	194	7332471	6044404		6632916	6049298	212	6032051	6052831	200
7346652	6038102	111	7337612	6042155	194	7332488	6044406		6632923	6049300	212	6032174	6052834	200
7346683	6038104	111	7337643	6042157	194	7332495	6044408		6860579	6049340	204	6032235	6052837	200
7346713	6038106	111	7337674	6042159	194	7332501	6044410		6860586	6049342	204	6032297	6052841	200
7346744	6038108	111	7337704	6042161	194	6695096	6044541		6860616	6049344	204	6032358	6052844	200
7346775	6038110	111	7337735	6042163	194	6695089	6044543		6860623	6049346	204	6058877	6052878	202
7346805	6038112	111	7342272	6042201	75	6695102	6044545		6860630	6049348	204	6058938	6052894	202
7347314	6038130	111	7342302	6042203	75	6695119	6044547		6860647	6049350	204	6058990	6052908	202
7347345	6038132	111	7342333	6042205	75	6695126	6044551		6860753	6049400	207	6059058	6052932	202
7347376	6038134	111	7342364	6042211	110	6695133	6044553		6860760	6049402	207	6059119	6052959	202
7347406	6038136	111	7342395	6042213	110		€/St.		6860791	6049404	207	6059171	6052975	202
7347437	6038138	111	7342425	6042215	110	6341726	6044581		6860807	6049406	207	5675679	6052980	202
7347468	6038140	111	7342456	6042217	110	6341733	6044583		6860814	6049408	207	5866169	6052981	202
7347499	6038142	111	7342487	6042219	110	6341740	6044585		6860821	6049410	207	6955817	6052983	202
7340032	6038180	110	7342517	6042221	110	6341757	6044587					5870883	6052984	202
7340070	6038182	110	7342548	6042223	110	6341764	6044589			€/m		6058089	6052985	202
7340100	6038184	110	7342579	6042231	165	6341771	6044591		6936137	6050370	411	5866190	6052986	202
7340131	6038186	110	7342609	6042233	165		€/m			€/100 St.		5021124	6052991	200
7340162	6038188	110	7342630	6042235	165	6341795	6044596		6936199	6050375	411	5021155	6052993	200
7340193	6038190	110	7342661	6042237	165		€/St.					5021162	6052994	200
7346836	6038210	157	7342692	6042241	165	6640669	6044601			€/m		5021216	6052995	200
7346867	6038212	157	7342722	6042243	165	6640676	6044603		6219605	6051192	260	5021223	6052996	200
7346898	6038214	157	7342753	6042251	194	7389338	6044609		6219636	6051194	260	5021247	6052998	200
7346928	6038216	157	7342784	6042253	194				6219643	6051196	260			
7346966	6038218	157	7342814	6042255	194	6662104	6047410	76	6219650	6051198	260	6059294	6053106	78
7346980	6038220	157	7342838	6042257	194	6662142	6047412	76	6219667	6051200	260	6059355	6053203	78
7347529	6038230	157	7342876	6042259	194		€/m		6219698	6051210	260	6059416	6053300	78
7347550	6038232	157	7342906	6042261	194	5390848	6047417							

Numerisches Verzeichnis

GTIN	Art.-Nr.	Seite	GTIN	Art.-Nr.	Seite	GTIN	Art.-Nr.	Seite	GTIN	Art.-Nr.	Seite	GTIN	Art.-Nr.	Seite
	€/m			€/m			€/m			€/m			€/m	
6059775	6055303	122	5829980	6059012	90	5832485	6059456	92	5833949	6059840	176	6397990	6064884	190
6059836	6055400	122	5830023	6059018	91	5832492	6059458	92	5833987	6059842	176	5069690	6064922	190
6059898	6055508	122	5830030	6059020	91	5832508	6059460	92	5833994	6059844	176	6398232	6064965	190
6059959	6055524	122	5830047	6059022	91	5832546	6059462	92	5834007	6059846	176	6102433	6064973	190
6060016	6055532	123	5830085	6059025	91	5832553	6059464	92	5834038	6059848	176			
6387915	6055559	123	5830092	6059027	91	5832560	6059466	92	5834045	6059853	177	6619054	6065016	202
6060078	6055575	123	5830108	6059029	91	5832591	6059468	92	5834069	6059857	177	6689675	6065018	202
6060139	6055613	123	5830146	6059032	91	5832607	6059473	93	5834106	6059859	177		€/St.	
6388035	6055664	123	5830344	6059080	146	5832614	6059475	93	5834113	6059861	177	6064397	6065104	431
6388097	6055699	123	5830368	6059084	146	5832621	6059477	93	5834120	6059863	177	6064458	6065112	431
6388219	6055710	123	5830375	6059086	146	5832669	6059479	93	5834151	6059865	177	6064632	6065309	431
6943876	6055810	414	5830382	6059088	146	5832676	6059481	93				6064694	6065317	431
6943937	6055812	414	5830399	6059090	146	5832683	6059483	93	6061815	6060102	186	6064694	6065475	379
			5830405	6059092	146	5832713	6059485	93	6061877	6060196	186	6055913	6065477	260
6389292	6056016	124	5830412	6059097	147	5832720	6059490	94	6061938	6060307	186		€/100 St.	
6389353	6056024	124	5830436	6059101	147	5832744	6059494	94	6061990	6060404	186	6441372	6065600	201
6389414	6056040	124	5830443	6059103	147	5832782	6059496	94	6062058	6060412	186		€/St.	
6389476	6056059	124	5830450	6059105	147	5832799	6059498	94	6062119	6060528	186		€/St.	
6060191	6056105	125	5830467	6059107	147	5832805	6059500	94				6064755	6066046	433
6542659	6056148	129	5830474	6059109	147	5832836	6059502	94	6062171	6061109	187	6064816	6066054	433
6389711	6056156	125	5830627	6059156	168	5832843	6059507	95	6062232	6061206	187		€/100 St.	
6060252	6056202	125	5830931	6059160	168	5832867	6059511	95	6062294	6061303	187	6935895	6066505	408
6114672	6056229	129	5830948	6059162	168	5832904	6059513	95	6062355	6061400	187	6257942	6066508	428
6060313	6056296	125	5830986	6059164	168	5832911	6059515	95	6062416	6061508	187	5834878	6066510	408
6389834	6056326	129	5830993	6059166	168	5832928	6059517	95	6062478	6061559	187	6257973	6066514	429
6060375	6056407	125	5831006	6059168	168	5832959	6059519	95	6062539	6061605	188		€/St.	
6625215	6056423	129	5831037	6059173	169	5832966	6059530	150	6062591	6061621	188	6064991	6066550	407
6060436	6056504	125	5831051	6059177	169	5832980	6059534	150	6062652	6061656	188	6065059	6066569	428
6625277	6056520	129	5831068	6059179	169	5833024	6059536	150	6062713	6061672	188	5049623	6066615	406
6060498	6056601	125	5831105	6059181	169	5833031	6059538	150	6062775	6061702	188	6046089	6066623	406
6389896	6056628	129	5831112	6059183	169	5833048	6059540	150	6062836	6061729	188	5863861	6066629	427
6389957	6056636	126	5831129	6059185	169	5833079	6059542	150				5811084	6066688	429
6390014	6056644	126	5831150	6059190	170	5833086	6059549	151	5694441	6062025	101	5811114	6066696	429
6390076	6056652	126	5831174	6059194	170	5833109	6059553	151	5694472	6062028	101	6065110	6066704	407
6390137	6056679	126	5831181	6059196	170	5833147	6059555	151	5694489	6062033	101	6065172	6066712	407
6060559	6056695	126	5831228	6059198	170	5833154	6059557	151	5694496	6062050	73	6065233	6066933	433
6060610	6056717	126	5831235	6059200	170	5833161	6059559	151	5694502	6062052	271	6084432	6066941	433
6060672	6056733	126	5831242	6059202	170	5833192	6059561	151	5694540	6062068	101		€/St.	
6120550	6056735	127	5831341	6059230	96	5829560	6059614	171	5694557	6062084	101	6065356	6067085	73
6120611	6056737	127	5831358	6059232	96	5829584	6059618	171	5694564	6062086	101	6065417	6067093	102
6120673	6056739	127	5831365	6059234	96	5829591	6059620	171	5694571	6062114	154	6065479	6067107	74
6120734	6056742	127	5831372	6059237	96	5829607	6059622	171	5694588	6062122	178	6065530	6067115	103
6120796	6056744	127	5831389	6059239	96	5829614	6059624	171	5694595	6062132	234	6065592	6067123	154
6120857	6056746	127	5831396	6059241	96	5829621	6059626	171	5694601	6062173	226	6065653	6067131	179
6050048	6056750	128	5831402	6059243	96	5829638	6059631	172	5778431	6062255	178	6065714	6067301	73
6044887	6056755	128	5831419	6059248	97	5829652	6059635	172		€/100 St.		6065776	6067328	74
6050161	6056757	128	5831426	6059250	97	5829669	6059637	172	5694618	6062280	73	6065899	6067603	102
6050284	6056759	128	5831433	6059252	97	5829676	6059639	172	5694625	6062282	271	6065950	6067611	103
6050406	6056761	128	5831440	6059254	97	5829683	6059641	172	5694656	6062284	245	6066018	6067654	103
6050529	6056763	128	5831457	6059256	97	5829690	6059643	172		€/m		6066070	6067662	103
6333677	6056776	130	5831464	6059258	97	5829843	6059688	98	5694663	6062314	73	6343157	6067664	103
6333738	6056792	130	5831471	6059260	97	5829850	6059690	98	5694670	6062321	101	6955459	6067675	103
6333790	6056806	130	5831624	6059308	148	5829867	6059692	98	5694687	6062327	101	6066131	6067816	154
6333493	6056970	130	5831648	6059312	148	5829874	6059694	98	5694694	6062331	154	6446292	6067870	
6333554	6056989	130	5831655	6059314	148	5829881	6059696	98	5694700	6062335	178	7364281	6067880	
6333615	6056997	130	5831662	6059316	148	5829898	6059698	98	5694717	6062338	234		€/St.	
			5831679	6059318	148	5829904	6059700	98	6813698	6062388		6066193	6067913	179
6060733	6057101	160	5831686	6059320	148	5829911	6059705	99	6806751	6062389		6400690	6067948	179
6060795	6057209	160	5831693	6059325	149	5829928	6059707	99		€/m		6066254	6067956	74
6060856	6057306	160	5831716	6059329	149	5830634	6059709	99	6341788	6062390		5694724	6067970	73
6060917	6057403	160	5831723	6059331	149	5830641	6059711	99	6147779	6062391	191	6066315	6067972	104
6060979	6057500	160	5831730	6059333	149	5830658	6059713	99				6066377	6067980	155
6061037	6057535	160	5831747	6059335	149	5830665	6059715	99	5060369	6063234	131	6066438	6067999	180
			5831754	6059337	149	5830672	6059717	99	5060390	6063236	131			
6061099	6058108	161	5832003	6059382	173	5830689	6059722	100	5060406	6063238	131	6066490	6068022	104
6061150	6058205	161	5832027	6059386	173	5830702	6059726	100	6063857	6063241	131	6400812	6068049	180
6061211	6058302	161	5832065	6059388	173	5830740	6059728	100	6063918	6063276	131	5021483	6068054	104
6061273	6058396	161	5832072	6059390	173	5830757	6059730	100	6395231	6063403	189	5889441	6068900	73
6061334	60585													

Numerisches Verzeichnis

GTIN	Art.-Nr.	Seite	GTIN	Art.-Nr.	Seite	GTIN	Art.-Nr.	Seite	GTIN	Art.-Nr.	Seite	GTIN	Art.-Nr.	Seite
	€/St.			€/m			€/St.			€/m			€/m	
5890584	6068948	102	5811251	6075375	427	6001033	6098445	227	6431687	6207252	343	5065289	6216442	359
5889571	6068958	102				6001095	6098449	227	6431694	6207254	343	5065319	6216445	359
5889595	6068962	102	6069316	6076149	423	6001156	6098453	227	6431700	6207256	343	5065326	6216448	359
5889601	6068964	102	6069378	6076246	424	6001217	6098457	227	6431717	6207258	343	5065333	6216451	359
5889618	6068966	102				6001279	6098461	227	6431724	6207260	343	5065340	6216454	359
5889625	6068968	102	6069439	6080138	407	5242512	6098475	227				5065371	6216465	360
5889632	6068970	102	6405916	6080154	407	5242529	6098479	227	5064022	6208538	345	5065388	6216468	360
5889649	6068980	102	6084135	6080158	430	5242536	6098483	227	5064053	6208541	345	5065395	6216471	360
5889663	6068984	102	6069491	6080197	430				5064060	6208544	345	5065401	6216474	360
5889670	6068986	102	6069552	6080227	407	6334810	6098501	228	5064077	6208547	345	5065432	6216477	360
5889687	6068988	102	6406098	6080235	407	6812059	6098505	228	5064084	6208550	345	6082964	6216492	361
5889717	6068990	102	6084197	6080239	430	6808939	6098509	228	5434153	6208562	347	6039425	6216493	361
5889724	6068992	102	6069613	6080294	430	6808397	6098513	228	5434160	6208566	347	6082971	6216495	361
			5811305	6080860	430	6808335	6098517	228	5434207	6208570	347	6082988	6216497	361
			5811312	6080865	430	6810734	6098550	229	5434214	6208574	347	6039470	6216499	361
5889731	6069002	154	5811329	6080870	430	6766390	6098554	229	5434221	6208578	347			
5889793	6069006	154	5811350	6080885	430	6766451	6098558	229	5064251	6208627	346	5065678	6216545	363
5889809	6069008	154	5811367	6080890	430	6656059	6098562	229	5064268	6208630	346	5065685	6216548	363
5889816	6069010	154	5811374	6080895	430	6656295	6098566	229	5064299	6208633	346	5623885	6216550	363
5889823	6069012	154	5811381	6080910	430	5683582	6098571	230	5064305	6208636	346	5065692	6216587	363
5889830	6069014	154	5811428	6080915	430	5683599	6098573	230	5064312	6208639	346	5065708	6216590	363
5889847	6069024	154	6407354	6080960	430	5683605	6098575	230	5064329	6208650	348	6039531	6216648	364
5889861	6069028	154	6407415	6080979	430	5683612	6098577	230	5064350	6208653	348	5065739	6216650	363
5889908	6069030	154				5683629	6098579	230	5064367	6208656	348	5065746	6216653	363
5889915	6069032	154	6070091	6085326	134				5064374	6208659	348			
5889922	6069034	154	6070152	6085342	134	6335237	6098703	234	5064381	6208661	348	5677932	6220139	319
5889960	6069036	154	6070213	6085369	134	6335299	6098707	234	5064411	6208700	349	5807124	6220142	319
5890157	6069090	179	6070275	6085512	134	6335350	6098711	234	5064428	6208703	349	5807155	6220145	319
5890195	6069094	179	6070336	6085539	134	6335411	6098715	234	5064435	6208706	349	6163397	6220436	371
5890201	6069096	179	6070398	6085555	134	6335473	6098719	234	5064442	6208709	349	6163458	6220444	371
5890218	6069098	179				6335534	6098730	234	5064473	6208712	349	6163519	6220452	371
5890225	6069100	179	6168439	6087116	133	6656417	6098734	234				6163571	6220460	371
5890232	6069102	179	6335053	6087132	133	6656479	6098738	234	6666799	6208835	351	6163632	6220479	371
5890249	6069112	179	6335114	6087140	133	6656530	6098742	234	5065555	6208840	351			
5890263	6069116	179	6335176	6087159	133	6656592	6098746	234	5065562	6208843	351	6164417	6221009	373
5890270	6069118	179				6656653	6098800	235	5065579	6208846	351	6164479	6221017	373
5890287	6069120	179	6346639	6087965	407	6656714	6098804	235	5022084	6208891	352	5849841	6221061	368
5890294	6069122	179				6335596	6098808	235	5065586	6208895	351	5849872	6221063	369
5890300	6069124	179	6299171	6091164	224	6335657	6098812	235	5065616	6208898	352	6654659	6221065	370
5890317	6069134	179	6299232	6091180	224	6335718	6098816	235	5065630	6208932	352			
5890331	6069138	179	6901814	6091229	224	6335770	6098827	235	5065623	6208941	352	5849889	6221071	369
5890348	6069140	179	5403074	6091234	224	6335831	6098831	235	5065630	6208944	352	5849896	6221073	369
5890355	6069142	179	6299294	6091318	225	6335893	6098835	235	5065647	6208947	352	6654673	6221075	370
5890362	6069144	179	6299355	6091334	225	6656776	6098839	235	6464623	6208970	351			
5890379	6069146	179	6299355	6091334	225	6656776	6098839	235						
6067633	6069304	74	6897018	6091338	226	6657018	6098843	235				6164530	6221076	369
6067756	6069320	155	5403081	6091343	226	5242543	6098860	235				6164592	6221084	369
6067817	6069339	180	6309610	6091377	224	5242550	6098864	235	6487578	6209610	339	6164653	6221122	370
6337033	6069410	104	5437918	6091379	244	5696346	6098868	235	6487585	6209612	339	6015252	6221130	370
			6309672	6091393	224				6487592	6209614	339	6524839	6221157	370
			5403111	6091397	224				6487608	6209616	339	6164714	6221203	374
6068234	6070248	432				6159314	6101200	350	6487615	6209618	339	6089116	6221216	374
6068296	6070345	432				6514038	6101208	350	6432035	6209630	341	6164837	6221246	374
6068357	6070442	432	6351435	6098111	221	5022114	6101216	350	6432042	6209632	341	6089239	6221259	374
6068418	6070779	432	6351497	6098115	221	5022121	6101223	350	6432059	6209634	341	6165070	6221351	353
6068531	6070795	433	6351558	6098119	221	6524952	6101232	350	6432066	6209636	341	6165131	6221378	353
			6351619	6098123	221				6432080	6209638	341	6165193	6221386	353
			6351671	6098127	221	6420735	6103235	259	6431786	6209643	342	6165254	6221416	364
6295579	6072895	210	6351732	6098141	222	6420858	6103251	259	6431793	6209645	342	6165315	6221424	364
6295395	6072909	210	6370030	6098145	222	6420971	6103286	259	6431809	6209647	342	6938117	6221432	364
			6034277	6098149	222	6421091	6103316	259	6431823	6209649	342	6165438	6221513	371
			6034031	6098153	222	6421213	6103332	259	6431847	6209651	342	6166152	6221858	371
5453451	6074901	408	6033973	6098157	222	6029150	6103352	259	6431731	6209721	340	6166213	6221866	371
5453468	6074912	408	5683506	6098161	223	6029198	6103356	259	6431748	6209723	340	6166275	6221874	371
5453475	6074921	408	5683513	6098165	223	6029204	6103360	259	6431755	6209725	340	6166336	6221882	371
			5683520	6098169	223	6029211	6103364	259	6431762	6209727	340	6166398	6221890	371
			5683568	6098173	223	6029228	6103368	259	6431779	6209729	340			
			5683575	6098177	223	6289455	6103421	259	6431632	6209820	362			
6935956	6075000	405				6308651	6103448	259	6431649	6209822	362	5668008	6222537	351
6936014	6075005	405				6308590	6103456	259	6431656	6209824	362	5668015	6222553	373
5247135	6075024	406	6033676	60983										

Numerisches Verzeichnis

GTIN	Art.-Nr.	Seite	GTIN	Art.-Nr.	Seite	GTIN	Art.-Nr.	Seite	GTIN	Art.-Nr.	Seite	GTIN	Art.-Nr.	Seite
	€/St.			€/St.			€/St.			€/St.			€/St.	
6443727	6225086	354	6445097	6225510	368	6534883	6226072	376	6170531	6227716	231	6423583	6232500	244
6443734	6225088	354	6445103	6225512	368	6534890	6226074	376	5684107	6227724	231	6175574	6232507	255
6443741	6225090	354	6445110	6225514	368	6534906	6226076	376	5910077	6227730	231	7386108	6232510	244
6443758	6225102	354	6445134	6225518	368	6534937	6226078	376	5767701	6227832	231		€/St.	
6443765	6225104	354	6445141	6225520	368	6535422	6226100	377	5767923	6227836	231	6175758	6232604	255
6443772	6225106	354	6445158	6225530	368	6535439	6226102	377	7386146	6227850	251	6175819	6232612	255
6443789	6225108	354	6445165	6225532	368	6535446	6226104	377		€/St.		6175932	6232663	255
6443796	6225110	354	6445172	6225534	368	6535477	6226106	377	6170838	6227856	232			
6443871	6225122	366	6445196	6225538	368	6535484	6226108	377	6170890	6227864	232	6176298	6233422	256
6443895	6225124	366	6445202	6225540	368	6535675	6226120	377	5696353	6227868	232	6176359	6233430	256
6443901	6225126	366	6443246	6225710	352	6535682	6226122	377	6170951	6227902	231	6176410	6233449	256
6443918	6225128	366	6443253	6225712	352	6535712	6226124	377	6171019	6227910	231	6176472	6233457	256
6443925	6225130	366	6443260	6225714	352	6535736	6226128	377	5696360	6227914	232	6176533	6233465	256
6443932	6225142	366	6443277	6225716	352	6535743	6226130	377	6171071	6227953	233			
6443949	6225144	366	6443284	6225718	352	6536078	6226210	378	6171132	6227961	233		€/Paar	
6443956	6225146	366	6443291	6225730	352	6536085	6226212	378	5696407	6227965	233	5668022	6310398	243
6443970	6225150	366	6443307	6225732	352	6536092	6226214	378						
6443987	6225152	366	6443314	6225734	352	6536115	6226216	378	6171798	6229336	252		€/m	
6443994	6225172	366	6443321	6225736	352	6536108	6226218	378	6171859	6229344	252	6883035	6311008	239
6444007	6225174	366	6443338	6225738	352	6536122	6226230	378	6171910	6229352	252	6883097	6311012	239
6444014	6225176	366	6443345	6225750	364	6536269	6226232	378	6171972	6229360	252	6883158	6311016	239
6444038	6225180	366	6443352	6225752	364	6536139	6226234	378	6172030	6229379	252	6883219	6311020	239
6444045	6225182	366	6443369	6225754	364	6536153	6226238	378	6172092	6229425	252	6883271	6311024	239
6444050	6225210	355	6443376	6225756	364	6536160	6226240	378	6172153	6229433	252	6883332	6311059	240
6444106	6225212	355	6443383	6225758	364	6536313	6226310	377	6172214	6229441	252	6883394	6311063	240
6444113	6225214	355	6443390	6225770	364	6536320	6226312	377	6172276	6229468	252	6883455	6311067	240
6444120	6225216	355	6443406	6225772	364	6536337	6226314	377	6172337	6229476	252	6883516	6311071	240
6444137	6225218	355	6443413	6225774	364	6536344	6226316	377	6172696	6229727	253	6883578	6311075	240
6444144	6225230	355	6443437	6225778	364	6536375	6226318	377	6172757	6229735	253	5037262	6311202	241
6444151	6225232	355	6443444	6225780	364	6536399	6226330	377	6172818	6229743	253	5037293	6311206	241
6444168	6225234	355	6445387	6225850	356	6536405	6226332	377	6172870	6229751	253	5037309	6311210	241
6444175	6225236	355	6445394	6225852	356	6536436	6226334	377	6172931	6229778	253	5037316	6311214	241
6444182	6225238	355	6445400	6225854	356	6536443	6226338	377				5037323	6311218	241
6444199	6225250	355	6445417	6225856	356	6536467	6226340	377	6173891	6230423	253	5403128	6311225	242
6444205	6225252	355	6445424	6225858	356	6806195	6226361	377	6173952	6230431	253	5866282	6311227	242
6444212	6225254	355	6445431	6225870	356	6806201	6226363	377	6174010	6230458	253	5403135	6311229	242
6444229	6225256	355	6445448	6225872	356	6806218	6226365	377	6174072	6230466	253	5866329	6311231	242
6444236	6225258	355	6445455	6225874	356	6806225	6226367	377	6174133	6230474	253	5403142	6311233	242
6444243	6225270	355	6445462	6225876	356	6806232	6226369	377	6174492	6230725	252			
6444250	6225272	355	6445479	6225878	356	6806249	6226381	377	6174553	6230733	252		€/St.	
6444267	6225274	355	6567393	6225882	355	6806256	6226383	377	6174614	6230741	252	6301874	6312330	246
6444274	6225276	355	6567409	6225884	355	6806263	6226385	377	6174676	6230768	252	6301935	6312349	246
6444281	6225278	355	6567416	6225886	355	6806270	6226387	377	6174737	6230776	252	6301997	6312357	246
6444298	6225290	366	6567423	6225888	355	6806287	6226389	377				6302055	6312365	246
6444304	6225292	366	6567454	6225890	355				6503711	6231462	258	6302116	6312373	246
6444342	6225294	366	6567461	6225894	355				6503773	6231470	258	6302178	6312438	246
6444359	6225296	366	6567478	6225896	355	6169092	6227023	248	6503834	6231489	258	6302239	6312446	246
6444366	6225298	366	6567485	6225898	355	6169153	6227031	248	6503896	6231497	258	6302291	6312454	246
6444403	6225310	366	6567515	6225900	355	6169214	6227058	248	6503957	6231500	258	6302352	6312462	246
6444410	6225312	366	6567522	6225902	355	6169276	6227066	248	6504015	6231527	258	6302413	6312470	246
6444427	6225314	366		€/St.		6169337	6227074	248	6504077	6231535	258	5910251	6312550	246
6444472	6225318	366	6445486	6225910	367	6169399	6227120	249	6504138	6231543	258	5910268	6312552	246
6444489	6225320	366	6445493	6225912	367	6169450	6227139	249	6504190	6231551	258	5910312	6312554	246
6444526	6225350	367	6445509	6225914	367	6169511	6227147	249	6504251	6231578	258	5910329	6312556	246
6444533	6225352	367	6445530	6225916	367	6169573	6227155	249	6504619	6231667	259	5910350	6312558	246
6444540	6225354	367	6445547	6225918	367	6169634	6227163	249	6504671	6231675	259	6302475	6312632	247
6444595	6225358	367	6445554	6225930	367	5751267	6227360	257	6504732	6231683	259	6302536	6312640	247
6444601	6225360	367	6445561	6225932	367	6802449	6227361	258	6977420	6231691	259	6302598	6312659	247
6444885	6225450	356	6445578	6225934	367				6977482	6231705	259	6304271	6312667	247
6444892	6225452	356	6445592	6225938	367	5751304	6227362	257	6080410	6231900	258	6302659	6312675	247
6444908	6225454	356	6445608	6225940	367	6802470	6227363	258	6080472	6231904	258	6302710	6312713	247
6444946	6225456	356	6445615	6225950	367				6080533	6231908	258	6302772	6312721	247
6444953	6225458	356	6445622	6225952	367	5751311	6227364	257	6080595	6231912	258	6302833	6312748	247
6567218	6225460	356	6445639	6225954	367	6802500	6227365	258	6080656	6231916	258	6302895	6312756	247
6567225	6225462	356	6445653	6225958	367				6080717	6231922	258	6302956	6312764	247
6567232	6225464	356	6445660	6225960	367	5751328	6227366	257	6080779	6231926	258	5910367	6312815	247
6567249	6225466	356	6532780	6225990	376	6802531	6227367	258	6080830	6231930	258	5910374	6312817	247
6567270	6225468	356	6532797	6225992	376				6080892	6231934	258			

Numerisches Verzeichnis

GTIN	Art.-Nr.	Seite	GTIN	Art.-Nr.	Seite	GTIN	Art.-Nr.	Seite	GTIN	Art.-Nr.	Seite	GTIN	Art.-Nr.	Seite
	€/St.			€/St.			€/St.			€/St.			€/St.	
6183494	6337163	501	6437658	6340970	392	6225019	6342364	473	6192373	6350100	592	6198610	6363806	516
5934752	6337171	501	6446957	6340989	392	6225071	6342366	473	6192496	6350151	591	6198672	6363814	516
6183616	6337198	501	6437719	6340997	392	6225132	6342368	473		€/m		6198733	6363822	516
5934875	6337201	501				6225378	6342370	473	6192557	6350208	591	5076858	6363861	517
5934219	6337228	501	5020981	6341053	494	6225439	6342372	473		€/St.		5076865	6363865	517
6183791	6337236	501	6181995	6341055	494	5705635	6342375	475	6194292	6354106	546	5076896	6363869	517
6183852	6337244	501	6182053	6341057	494	5705642	6342379	475	6194353	6354114	546			
6183913	6337252	501	6183319	6341059	494	5705659	6342381	475	6194414	6354122	546	6198979	6364101	512
			6237135	6341063	494	5618461	6342389	475				6199099	6364209	512
5668039	6338458	391	6183371	6341065	494	5705666	6342391	475				6199273	6364306	512
5668046	6338462	392	5022305	6341073	494	5705673	6342393	475		€/Paar		6199334	6364322	509
5668060	6338497	393	6081554	6341101	494	5705680	6342395	475	6194476	6355021	546	6199396	6364349	509
5668077	6338519	396	6081615	6341105	494	5912873	6342396	475	6194537	6355048	546	6199457	6364365	509
6185412	6338607	487	6081677	6341109	494	5705697	6342397	475	6194599	6355056	546	6473717	6364403	510
6185474	6338615	487	6081738	6341113	494	5912880	6342398	475	6194650	6355064	546	6473779	6364500	510
6185535	6338623	487	6081851	6341121	494	5705352	6342401	474	6194711	6355072	546	6473830	6364608	510
6185597	6338631	487	6081912	6341125	494	5705369	6342403	474	6194773	6355218	546	5668084	6364625	520
6185658	6338658	487	6081974	6341129	494	5705376	6342405	474	6194834	6355226	546	6473892	6364659	513
6185719	6338666	487	6082094	6341133	494	5705383	6342407	474	6194896	6355234	546	6473953	6364667	513
6185771	6338674	487	6082155	6341137	494	5705390	6342409	474	6194957	6355242	546	6474011	6364675	513
6185832	6338682	487	6082216	6341141	494	5705406	6342411	474	6195015	6355250	546	6555673	6364683	513
6185894	6338690	487	6082278	6341152	494	5705413	6342413	474	6677696	6355798	547	6282739	6364802	511
6185955	6338704	487	6815531	6341209	481	5705420	6342415	474	6677702	6355805	548			
6186013	6338712	487	6815593	6341213	481	5705437	6342417	474		€/Paar		6511754	6365906	518
6186136	6338739	487	6815654	6341217	481	6225491	6342450	391	6579075	6355808	547	6042609	6365914	518
6186198	6338747	487	6815715	6341221	481	5705703	6342455	493	6579259	6355812	547	6511815	6365922	518
6186495	6338801	487	6815890	6341225	481	5705710	6342457	493		€/St.		6984329	6365949	518
5913238	6338872	488	6816194	6341228	481	5705727	6342460	493				5076902	6365977	519
5913245	6338881	488	6816316	6341233	481	5705765	6342463	493	5373070	6356055	409	5076919	6365981	519
			6816439	6341237	481	5705772	6342466	493	6195671	6356109	409	5076926	6365985	519
6186556	6339018	486	6459919	6341241	481	5705673	6342468	493	6195671	6356113	529	5617747	6365989	520
6186617	6339034	486	6816552	6341245	481	5705789	6342485	493	6295753	6356311	436	5617754	6365991	520
6186679	6339050	486	6816613	6341249	481	5705826	6342488	493	6295876	6356362	436	5617761	6365993	520
6186730	6339077	486	6477135	6341358	480	5705833	6342491	493	6295814	6356397	436	5617778	6365995	520
6186792	6339093	486	6644230	6341362	480	5705840	6342494	493	6471195	6356915	436			
6186853	6339115	486	6350292	6341366	480	5705871	6342497	493				6627554	6366015	514
6186914	6339131	486	6350414	6341370	480	5395355	6342530	475	6296354	6357008	437	6627615	6366023	514
6186976	6339166	486	6350476	6341374	480				6296415	6357016	437	6545353	6366031	514
6187034	6339182	486	6350537	6341378	480	6536832	6346715	463	5523666	6357506	410	6545292	6366066	514
6187096	6339190	486	6350599	6341382	480	6536894	6346731	463	5523673	6357516	528	6079032	6366090	511
6187157	6339204	486	6624492	6341386	480	6340156	6346758	463	6859085	6357522	410	5424925	6366093	511
6187218	6339212	486	6350711	6341390	480	5703938	6346763	463	6859078	6357524	528	5076957	6366131	515
6187270	6339220	486	6350773	6341394	480	6346813	6346804	491		€/St.		5076964	6366135	515
6187331	6339239	486	6350834	6341398	480	6346875	6346820	491	5523680	6357536	410	5076971	6366139	515
6187393	6339247	486	6536771	6341527	479				5523727	6357538	529	5076988	6366143	515
6187454	6339255	486	6536719	6341535	479	5849766	6347026	502						
6187515	6339263	486	6536658	6341543	479	5849773	6347028	502	6765553	6358500	526	5668091	6372881	581
6187577	6339271	486	6536597	6341551	479	5808541	6347030	502	6874699	6358510	526	5668107	6372898	581
6187638	6339298	486	6536535	6341578	479	5808558	6347032	503	6765676	6358527	526			
			6536474	6341586	479	5849780	6347036	503	6765737	6358535	526	6817634	6392008	448
6187690	6340016	393	6536412	6341594	479	5849810	6347038	503	6765799	6358543	526	6817696	6392016	448
6187751	6340032	393	6536351	6341608	479	6190515	6347053	501	5364061	6358690	526	6817757	6392024	448
6187812	6340059	393	6536290	6341616	479	6190577	6347061	501	5364078	6358692	526	6817818	6392032	448
6187874	6340075	393	6536238	6341624	479	6190638	6347088	502	5364085	6358694	526	6817870	6392040	448
6187935	6340091	393	6536177	6341632	479	6190874	6347843	502	6939374	6358705	526	6817931	6392059	448
6187997	6340113	393	6189137	6341764	495				6939435	6358709	526			
6188055	6340148	393	6803743	6341766	495	6190935	6348106	502	6939497	6358713	526		€/100 St.	
6188116	6340164	494		€/St.		6190997	6348157	502	6939558	6358717	526	6049080	6404006	
6188178	6340180	393	6189434	6341810	495	6340217	6348874	477	6947171	6358752	526	6049202	6404014	
6188239	6340199	494	6190034	6341950	495	5706014	6348876	477	6947232	6358756	526	6708529	6404016	212
6188291	6340202	393	6190096	6341969	495	5706021	6348877	477	6947294	6358760	526			
6188352	6340210	393	6190157	6341993	495	5354826	6348881	477	6947355	6358764	526		€/100 St.	
6188413	6340229	393	6411634	6341995	495	5354833	6348883	477	5268611	6358810	414	6199815	6406122	202
6188475	6340237	393				5706038	6348884	477				6563111	6406130	203
6188536	6340245	393	6221776	6342302	492	6168910	6348904	483	6196333	6361021	500	6077595	6406138	203
6188598	6340253	393	6222018	6342304	492	6901456	6348920	484	6196395	6361056	500	6078370	6406142	203
6188659	6340261	393	6222070	6342306	492	5018360	6348925	484	6196456	6361072	500	6201259	6406963	394
6188710	6340288	393	6222315	6342308	492	6437771	6348939	483	6196517	6361099	500	6201372	6406998	394
6188772	6340296	393	6222377	6342310	492	6437832	6348947	483	6196579	6361110	500			
6188833	634031													

Numerisches Verzeichnis

GTIN	Art.-Nr.	Seite	GTIN	Art.-Nr.	Seite	GTIN	Art.-Nr.	Seite	GTIN	Art.-Nr.	Seite	GTIN	Art.-Nr.	Seite
6229277	6416446	476	6206414	6419577	462	6325030	6424608	444	5047469	7007063	109	7338756	7027339	158
5706045	6416448	476	6206476	6419593	462	6325337	6424616	444	5703785	7007064	109	7338787	7027341	158
5618485	6416450	476	6206537	6419615	462	6325634	6424624	444	5047490	7007067	109	7338817	7027351	184
6818235	6416462	483	6206599	6419704	452	6636853	6424716	441	5863298	7007068	109	7338848	7027353	184
6202751	6416489	483	6206650	6419712	452	6636976	6424732	441	5047506	7007071	109	7338879	7027355	184
6202812	6416500	482	6206711	6419720	452	6637034	6424740	441	5863304	7007072	109	7338909	7027357	184
6894253	6416504	482	6206773	6419747	452	6637096	6424759	441	5047513	7007075	109	7338930	7027361	184
5018346	6416507	483	6206834	6419763	452				5863311	7007076	109	7338961	7027363	184
5018407	6416511	483	6206896	6419798	452	6208876	6437109	330	5047520	7007079	109	7339081	7027411	111
6202874	6416519	489	6206957	6419828	452				5863328	7007080	109	7339111	7027413	111
6202935	6416527	489	6483730	6419836	452	6208937	6442803	453	5868556	7007105	108	7339142	7027415	111
5403173	6416533	489	6207015	6419844	452	6209057	6442838	453	5886181	7007109	108	7339173	7027417	111
6202997	6416551	521	7386801	6419855	458	6209118	6442854	453	5886198	7007113	108	7339197	7027419	111
6555611	6416586	521	7386832	6419856	458	6209170	6442870	453	5886204	7007117	108	7339234	7027421	111
5617884	6416594	521	7386863	6419857	458	6209231	6442897	453	5886235	7007119	108	7339265	7027431	158
						6209293	6442919	453	5886242	7007121	108	7339296	7027433	158
6203475	6417752	459							5886252	7007155	109	7339326	7027435	158
6203536	6417779	459	6662470	6420606	449	6441433	6443063	456	5688563	7007157	109	7339357	7027437	158
6203598	6417795	459	6079155	6420607	449	6441495	6443067	456	5886112	7007157	109	7339388	7027439	158
6203659	6417817	459	6662531	6420608	449	6617111	6443071	456	5886129	7007159	109	7339418	7027441	158
6203710	6417833	459	6662593	6420610	449	6661091	6443075	456	5886136	7007161	109	7339449	7027451	184
6203772	6417868	459	6662654	6420612	449	6661152	6443079	456	5886143	7007163	109	7339470	7027453	184
6203833	6417884	459	6662715	6420614	449	6661879	6443083	456	5886174	7007165	109	7339494	7027455	184
6340279	6417906	460	6662777	6420616	449	6349753	6443311	454	5711537	7007230	156	7339531	7027457	184
6340330	6417910	460	5058373	6420625	450	6554478	6443346	454	5863502	7007231	156	7339562	7027461	184
6340392	6417914	460	5058380	6420628	450	5021049	6443615	454	5711544	7007234	156	7339593	7027463	184
6340453	6417918	460	5058427	6420631	450	6955879	6443621	454	5863519	7007235	156	7339623	7027501	111
6340514	6417922	460	5058434	6420634	450	5021094	6443625	454	5711575	7007238	156	7339654	7027503	111
6340576	6417926	460	5058502	6420637	450	5021100	6443627	454	5863526	7007239	156	7339685	7027505	111
6340637	6417930	460	5058540	6420640	450				5711582	7007242	156	7339715	7027507	111
6340699	6417934	460	5706304	6420642	451	6216550	7005326	112	5863564	7007243	156	7339746	7027509	111
6340750	6417938	460	5706311	6420644	451	6500239	7005334	141	5711599	7007246	156	7339777	7027511	111
6803880	6417941	461	5395362	6420646	451	6216611	7005342	112	5863571	7007247	156	7408398	7027800	210
6803897	6417943	461	5706052	6420648	451	6216673	7005369	112	5711605	7007250	156	7408411	7027802	210
6803903	6417945	461	5706328	6420650	451	6216734	7005385	112	5863588	7007251	156	7408435	7027804	210
6803910	6417947	461	5706359	6420652	451	6216796	7005407	112	5711636	7007270	157	7408459	7027806	210
6803927	6417949	461	6207077	6420656	446	6216857	7005423	112	5863410	7007271	157	7408473	7027808	210
6803934	6417971	461	6207138	6420664	446	6216918	7005466	159	5711643	7007274	157	7408497	7027810	210
6803941	6417973	461	6207190	6420680	446	6216970	7005482	159	5863427	7007275	157	7408510	7027840	210
6803958	6417975	461	6207251	6420710	446	6217038	7005504	159	5711650	7007278	157	7408534	7027842	210
6803965	6417977	461	6207312	6420745	446	6217090	7005520	159	5863434	7007279	157	7408558	7027844	210
6803972	6417979	461	6207374	6420788	446	6217151	7005547	159	5711667	7007282	157	7408572	7027846	210
			6207435	6420796	446	6217212	7005563	159	5863441	7007283	157	7408596	7027848	210
			6207497	6420826	446	6217274	7005628	185	5711698	7007286	157	7408619	7027850	210
6348794	6418244	410				5995990	7005636	196	5863458	7007287	157	7408916	7027860	210
			6207558	6421008	447	6217335	7005644	185	5711704	7007290	157	7408930	7027862	210
6204731	6418554	455	6207619	6421024	447	6217397	7005660	185	5863465	7007291	157	7408954	7027864	210
5912965	6418557	457	6207671	6421032	447	6217458	7005687	185	5711711	7007310	182	7408978	7027866	210
6204793	6418570	455	5061953	6421036	447	6217519	7005709	185	5711728	7007314	182	7408992	7027868	210
5912972	6418573	457	5061960	6421040	447	6217571	7005717	196	5711759	7007318	182	7409012	7027870	210
6204854	6418597	455	5061977	6421044	447	5995906	7005723	185	5863618	7007319	182			
5912989	6418601	457	6207732	6421326	464				5711766	7007322	182			
6204915	6418619	455	6207794	6421334	464	5886570	7006720	108	5711773	7007326	182	6079971	7070205	198
5912996	6418622	457	6207855	6421350	464	5886587	7006724	108	5863625	7007327	182	6094820	7070209	198
6204977	6418627	455	6207916	6421385	464	5886594	7006728	108	5995586	7007333	182	6094882	7070213	198
6205035	6418635	455	6207978	6421423	464	5886600	7006732	108	5995609	7007334	182	6094943	7070217	198
5913009	6418638	457	6208036	6421466	464	5886617	7006736	108	5711810	7007350	182	6095001	7070221	198
6205097	6418651	455	6208098	6421490	464	5886624	7006740	108	5995630	7007353	183	6095063	7070225	198
6205158	6418686	455				58866457	7006750	109	5711827	7007354	182	6095124	7070229	198
6205219	6418708	455	7253769	6424400	445	5886471	7006754	109	5711834	7007358	182	6095186	7070233	198
6205271	6418724	455	7253790	6424402	445	5886488	7006758	109	5863649	7007359	182	6095247	7070306	198
			7253851	6424404	445	5886501	7006762	109	5711841	7007362	182	6095308	7070310	198
5872917	6419286	466	7253882	6424406	445	5886532	7006766	109	5711872	7007366	182	6095360	7070314	198
5872924	6419292	466	7253912	6424410	445	5886549	7006770	109	5863687	7007367	182	6095421	7070318	198
5872931	6419298	466	7253967	6424412	445				5995623	7007373	182	6095483	7070322	198
5873150	6419304	466	7254018	6424414	445	5047322	7007005	108	5995647	7007374	182	6095544	7070326	198
5873167	6419310	466	7254049	6424416	445	5703730	7007006	108	5850908	7007398	182	6095605	7070330	198
5873174	6419316	466	7253523	6424430	442	5047339	7007009	108	5809197	7007400	182	6095667	7070334	198
5873181	6419322	466	7253554	6424432	442	5811015	7007010	108	5809203	7007404				

GTIN	Art.-Nr.	Seite	GTIN	Art.-Nr.	Seite	GTIN	Art.-Nr.	Seite
	€/St.			€/St.			€/St.	
6228195	7075308	112	5286790	7085112	199	5047568	7130805	208
6228256	7075405	112	5163312	7085114	198	5047575	7130809	208
6228317	7075502	112	5166320	7085133	198	5047582	7130813	208
6228379	7075596	112				5047612	7130817	208
6804139	7075651	113	6635993	7103532	368	5047629	7130821	208
6804146	7075653	113				5047636	7130825	208
6804153	7075655	113		€/St.		5047643	7130829	208
6804160	7075657	113	6982820	7106106	104	5047681	7130852	208
6804177	7075659	113	6308170	7106110	104	5047698	7130856	208
6804184	7075661	113	6982769	7106114	104	5047704	7130860	208
6804191	7075671	113	6982707	7106118	104	5047735	7130864	208
6804207	7075673	113	6024612	7106122	104	5047742	7130868	208
6804221	7075675	113	6024735	7106126	104	5047759	7130872	208
6804238	7075677	113	6034697	7106130	104	5047766	7130876	208
6804245	7075679	113				5886464	7130920	208
6804283	7075681	113	6988525	7107145	137	5886495	7130922	208
			6240678	7107315	155	5886518	7130924	208
	€/St.		6240739	7107331	155	5886525	7130926	208
6228430	7076096	159	6240791	7107366	155	5886556	7130928	208
6228492	7076207	159	6240852	7107382	155	5886563	7130930	208
6228553	7076304	159	6240913	7107404	155	5886310	7130972	209
6228614	7076401	159	6240975	7107420	155	5886358	7130974	209
6228676	7076509	159	6241033	7107455	181	5886372	7130976	209
6228737	7076606	159	6241095	7107471	181	5886426	7130978	209
			6241156	7107501	181	5886433	7130980	209
6228799	7077106	185	6241217	7107536	181	5886440	7130982	209
6228850	7077203	185	6241279	7107552	181	5711964	7130990	209
6228911	7077300	185	6241330	7107560	181	5711995	7130994	209
6228973	7077408	185	5995524	7107562	181	5712008	7130998	209
6229031	7077505	185						
5778912	7077972	185	6241453	7108109	75	5712015	7131002	209
			6241514	7108206	75	5712022	7131006	209
			6241576	7108311	75	5712039	7131010	209
6230471	7082002	74				5712046	7131030	209
6230532	7082010	103				5995753	7131032	209
6230594	7082029	155	6241637	7109105	104	5712053	7131034	209
6230655	7082037	180	6241699	7109156	104	5712060	7131038	209
6230716	7082126	79	6241750	7109202	104	5712077	7131042	209
6230778	7082223	103	6241811	7109296	104	5712084	7131046	209
6230839	7082258	103	6241873	7109407	104	5712091	7131050	209
6080113	7082265	103	6241934	7109504	104	5995760	7131052	209
6230891	7082320	155	6241996	7109601	104	5850915	7131508	208
6230952	7082436	180	6242054	7109814	105	5874386	7131509	208
6986361	7082479	180	5981084	7109816	105	5809265	7131510	208
			6242115	7109830	105	5874393	7131514	208
6231010	7083041	211	6242177	7109857	105	5809272	7131518	208
6231072	7083106	211	6242238	7109873	105	5874409	7131524	208
6231133	7083157	211	6242290	7109903	105	5874416	7131527	208
6231195	7083203	211	6242351	7109938	105	5850960	7131556	209
6231256	7083300	211	6804078	7109951	105	5809289	7131560	209
6231317	7083408	211	6804085	7109953	105	5874775	7131564	209
6231379	7083505	211	6804092	7109955	105	5809296	7131568	209
6231430	7083556	211	6804108	7109957	105	5874782	7131572	209
6231492	7083602	211	6804115	7109959	105	5995784	7131576	209
6100934	7083616	211	6804122	7109961	105	5874546	7131632	208
6983728	7083618	211				5874553	7131634	208
6026883	7083622	211		€/St.		5874560	7131636	208
6982943	7083626	211	6242412	7110103	155	5874607	7131640	208
6982882	7083630	211	6242474	7110200	155	5874614	7131644	208
6024254	7083634	211	6242535	7110308	155	5874621	7131648	208
6024490	7083638	211	6242597	7110405	155	5874669	7131652	208
6100996	7083640	211	6242658	7110502	155	5874676	7131672	209
6034635	7083642	211	6242719	7110618	155	5874683	7131676	209
						5874713	7131680	209
6232031	7084013	211	6242771	7111096	181	5874720	7131684	209
6232093	7084048	211	5995500	7111201	192	5874737	7131688	209
6232154	7084064	211	6242894	7111207	181	5874744	7131692	209
6232215	7084080	211	6243013	7111304	181	6687688	7131780	205
6232277	7084102	211	6243136	7111428	181	6688678	7131785	205
6232338	7084129	211	6243198	7111509	181			
5866336	7084141	211	6243259	7111541	192	6687695	7132110	206
5866343	7084143	211	5995517	7111740	181	6688685	7132115	206
5866350	7084145	211						
5866367	7084147	211	6687664	7120450	81			
5866374	7084149	211	6688654	7120458	81		€/St.	
5866381	7084151	211	6687671	7120460	140	6261796	7164017	371
6146772	7084757	199	6688661	7120468	140	6261857	7164025	371
6146833	7084765	199				6261918	7164033	371
6146895	7084773	198	6687640	7124400	80	6261970	7164041	371
6146956	7084781	199	6688630	7124410	80	6262038	7164068	371
5012245	7084870	199	6687657	7124430	139			
			6688647	7124438	139			
5163268	7085108	199						
5163305	7085111	199						

Typenverzeichnis

Typ	GTIN	Art.-Nr.	Seite	Typ	GTIN	Art.-Nr.	Seite
2064 GTP 2M	5044291	€/100 m 1115057	594	AHIS 8 FT	6014477	€/St. 6019064	503
2064 GTPL 2M	5044352	1115065	594	AKL 25 E	6702718	6049276	213
2069 15 1.5 FS	6413010	1115460	593	AKL 25 Z	6702732	6049277	213
2069 15 1.5 GTP	5044833	1115421	593	AKL 35 E DM	7275860	6049275	213
2069 15 1.5 GTPL	5044895	1115456	593			€/100 m	
2069 15 2.2 GTP	5045076	1115553	593	AL2512UP2000FS	5046578	1117033	555
2069 15 2.2 GTPL	5045199	1115596	594	AL2512UP2000FT	5046516	1117025	555
2069 1M FS	5045557	1115677	592			€/100 St.	
2069 1M GTP	5045618	1115685	592	AML3518P0200FT	5060673	1119696	564
2069 2M BK	5045250	1115618	592	AML3518P0300FT	5060611	1119693	564
2069 2M FS	5045311	1115626	592	AML3518P0400FT	5060376	1119690	564
2069 2M GTP	5045434	1115650	592	AML3518P0500FT	5060253	1119687	564
2069 2M GTPL	5045496	1115669	593	AML3518P0600FT	5059417	1119684	564
2069 3M BK	5871453	1115855	592	AML3518P0700FT	5059356	1119681	564
2069 L 2M FS	5045977	1115804	593	AML3518P0800FT	5059295	1119678	564
		€/100 St.				€/100 m	
2084 K M6	5307150	3463060	412	AML3518P1000A2	6470747	1119700	558
2990 M6 G	5306979	3462862	412	AML3518P1000FS	6470730	1119646	557
2990 M8 G	5307037	3462889	412	AML3518P1000FT	5053958	1119672	557
		€/100 m		AML3518P2000A2	5047650	1119702	558
325 100 FT	5422716	5327105	541	AML3518P2000FS	5864318	1119648	557
325 130 FT	5422778	5327121	541	AML3518P2000FT	5047599	1119656	557
325 70 FT	5422594	5327075	541	AML3518P6000A2	5047711	1119729	558
325 80 FT	5422655	5327083	541	AML3518UP2000A2	6470723	1112007	558
		€/100 St.		AML3518UP2000BK	5046936	1118021	562
328 1	5126799	1408011	541	AML3518UP2000FS	5047179	1118226	562
328 2	5126850	1408046	541	AML3518UP2000FT	5047056	1118129	562
		€/100		AML3518UP6000FT	5047117	1118153	562
339 2	5127031	1408534	540	AMS3518P1000A2	6470792	1118421	563
		€/100 m		AMS3518P1000FS	6470754	1112735	557
46277 GTP	5044598	1115332	594	AMS3518P1000FT	6470778	1112755	557
		€/100 St.		AMS3518P2000A2	5627128	1112709	563
939	5386056	5043107	326	AMS3518P2000FS	5632597	1112708	563
		€/100 St.		AMS3518P2000FT	5632535	1112759	563
946 3 G	5413950	5301033	411	AMS3518UP2000A2	5627111	1110005	558
947 3 G	5414551	5302021	411	AMS3518UP2000BK	5043157	1112023	562
948 TG6	5513315	3453820	409	AMS3518UP2000FS	5043270	1112120	562
		€/100 m		AMS3518UP2000FT	5043393	1112228	562
957 3 G	5414971	5303206	411	AMS3518UP6000BK	5043218	1112074	562
		€/100 St.		AMS3518UP6000FS	5043331	1112139	562
ACMHB M10x30 A4	6488988	1148088	580	AMS3518UP6000FT	5043454	1112244	562
ACMHB M10x30 ZL	6488919	1148068	580	AS 15 11 FT	6207732	€/St. 6421326	464
ACMHB M10x60 A4	6488995	1148092	580	AS 15 16 FT	6207794	6421334	464
ACMHB M10x60 ZL	6488926	1148072	580	AS 15 21 FT	6207855	6421350	464
ACMHB M6x30 A4	6488933	1148076	580	AS 15 31 FT	6207916	6421385	464
ACMHB M6x30 ZL	6488865	1148056	580	AS 15 41 FT	6207978	6421423	464
ACMHB M8x30 A4	6488940	1148080	580	AS 15 51 FT	6208036	6421466	464
ACMHB M8x30 ZL	6488872	1148060	580	AS 15 61 FT	6208098	6421490	464
ACMHB M8x60 A4	6488971	1148084	580			€/St.	
ACMHB M8x60 ZL	6488889	1148064	580	AS 30 11 FT	5873228	6419370	465
ACMSN M10 A4	6488803	1147084	577	AS 30 16 FT	5873235	6419376	465
ACMSN M10 ZL	6488858	1147064	577	AS 30 21 FT	5873242	6419382	465
ACMSN M6 A4	6488780	1147076	577	AS 30 31 FT	5873259	6419388	465
ACMSN M6 ZL	6488810	1147056	577	AS 30 41 FT	5873266	6419394	465
ACMSN M8 A4	6488797	1147080	577	AS 30 51 FT	5873273	6419400	465
ACMSN M8 ZL	6488827	1147060	577	AS 30 56 FT	5873280	6419406	465
		€/St.		AS 30 61 FT	5873297	6419412	465
AH 35 A2	6046195	6065475	379	AS 30 71 FT	5873303	6419418	465
AH 35 A2	6046195	6065475	389			€/St.	
AH 35 WS A2	6055913	6065477	260	AS 55 101 FT	5873211	6419340	466
		€/100 St.		AS 55 21 FT	5872917	6419286	466
AHB 100 D5 A4	6257973	6066514	429	AS 55 31 FT	5872924	6419292	466
AHB 100 D5 FT	5834878	6066510	408	AS 55 41 FT	5872931	6419298	466
AHB 100 D5 FT	5834878	6066510	428	AS 55 51 FT	5873150	6419304	466
AHB 50 D4 A4	6257942	6066508	428	AS 55 56 FT	5873167	6419310	466
AHB 50 D4 FT	6935895	6066505	408	AS 55 61 FT	5873174	6419316	466
AHB 50 D4 FT	6935895	6066505	428	AS 55 71 FT	5873181	6419322	466
		€/St.		AS 55 81 FT	5873198	6419328	466
AHIS 8 FT	6014477	6019064	397	AS 55 91 FT	5873204	6419334	466
		€/St.		AW 15 11 A2	6207558	6421008	447
		€/St.		AW 15 11 A4	6817634	6392008	448
		€/St.		AW 15 11 FT	6207077	6420656	446
		€/St.		AW 15 16 FT	6207138	6420664	446
		€/St.		AW 15 21 A2	6207619	6421024	447
		€/St.		AW 15 21 A4	6817696	6392016	448
		€/St.		AW 15 21 FT	6207190	6420680	446

Typenverzeichnis

Typ	GTIN	Art.-Nr.	Seite	Typ	GTIN	Art.-Nr.	Seite
		€/St.				€/St.	
AW 15 31 A2	6207671	6421032	447	AWG 15 21 A4	5706311	6420644	451
AW 15 31 A4	6817757	6392024	448	AWG 15 31 A2	5058427	6420631	450
AW 15 31 FT	6207251	6420710	446	AWG 15 31 A4	5395362	6420646	451
AW 15 41 A2	5061953	6421036	447	AWG 15 41 A2	5058434	6420634	450
AW 15 41 A4	6817818	6392032	448	AWG 15 41 A4	5706052	6420648	451
AW 15 41 FT	6207312	6420745	446	AWG 15 51 A2	5058502	6420637	450
AW 15 51 A2	5061960	6421040	447	AWG 15 51 A4	5706328	6420650	451
AW 15 51 A4	6817870	6392040	448	AWG 15 61 A2	5058540	6420640	450
AW 15 51 FT	6207374	6420788	446	AWG 15 61 A4	5706359	6420652	451
AW 15 56 FT	6207435	6420796	446				
AW 15 61 A2	5061977	6421044	447	AWSS 101 FT	6340750	6417938	460
AW 15 61 A4	6817931	6392059	448	AWSS 21 A2	6803880	6417941	461
AW 15 61 FT	6207497	6420826	446	AWSS 21 A4	6803934	6417971	461
		€/St.				€/St.	
AW 30 11 A2	6208937	6442803	453	AWSS 21 FT	6340279	6417906	460
AW 30 11 A4	5021049	6443615	454	AWSS 31 A2	6803897	6417943	461
AW 30 11 FT	6206599	6419704	452	AWSS 31 A4	6803941	6417973	461
AW 30 11 WK FT	7386801	6419855	458			€/St.	
		€/St.		AWSS 31 FT	6340330	6417910	460
AW 30 16 FT	6206650	6419712	452	AWSS 41 A2	6803903	6417945	461
AW 30 21 A2	6209057	6442838	453	AWSS 41 A4	6803958	6417975	461
AW 30 21 A4	6349753	6443311	454			€/St.	
AW 30 21 FT	6206711	6419720	452	AWSS 41 FT	6340392	6417914	460
AW 30 21 WK FT	7386832	6419856	458	AWSS 51 A2	6803910	6417947	461
		€/St.		AWSS 51 A4	6803965	6417977	461
AW 30 31 A2	6209118	6442854	453			€/St.	
AW 30 31 A4	6955879	6443621	454	AWSS 51 FT	6340453	6417918	460
AW 30 31 FT	6206773	6419747	452	AWSS 61 A2	6803927	6417949	461
AW 30 31 WK FT	7386863	6419857	458	AWSS 61 A4	6803972	6417979	461
		€/St.				€/St.	
AW 30 41 A2	6209170	6442870	453	AWSS 61 FT	6340514	6417922	460
AW 30 41 A4	6554478	6443346	454	AWSS 71 FT	6340576	6417926	460
AW 30 41 FT	6206834	6419763	452	AWSS 81 FT	6340637	6417930	460
AW 30 51 A2	6209231	6442897	453	AWSS 91 FT	6340699	6417934	460
AW 30 51 A4	5021094	6443625	454				
AW 30 51 FT	6206896	6419798	452	AWW 21 FT	6206292	6419534	462
AW 30 56 FT	6207015	6419844	452	AWW 31 FT	6206353	6419550	462
AW 30 61 A2	6209293	6442919	453	AWW 41 FT	6206414	6419577	462
AW 30 61 A4	5021100	6443627	454	AWW 51 FT	6206476	6419593	462
AW 30 61 FT	6206957	6419828	452	AWW 61 FT	6206537	6419615	462
AW 30 71 FT	6483730	6419836	452			€/m	
				AZDG 100 FS	6407415	6080979	430
AW 55 101 FT	6205271	6418724	455	AZDG 50 FS	6407354	6080960	430
AW 55 21 A2	6441433	6443063	456				
AW 55 21 A4	5912965	6418557	457	AZDMD 100 A2	6069613	6080294	430
AW 55 21 FT	6204731	6418554	455	AZDMD 100 DD	6406098	6080235	407
AW 55 31 A2	6441495	6443067	456	AZDMD 100 DD	6406098	6080235	430
AW 55 31 A4	5912972	6418573	457	AZDMD 100 FS	6069552	6080227	407
AW 55 31 FT	6204793	6418570	455	AZDMD 100 FS	6069552	6080227	430
AW 55 41 A2	6617111	6443071	456	AZDMD 150 A2	5811329	6080870	430
AW 55 41 A4	5912989	6418601	457	AZDMD 150 FS	5811305	6080860	430
AW 55 41 FT	6204854	6418597	455	AZDMD 150 FT	5811312	6080865	430
AW 55 51 A2	6661091	6443075	456	AZDMD 200 A2	5811374	6080895	430
AW 55 51 A4	5912996	6418622	457	AZDMD 200 FS	5811350	6080885	430
AW 55 51 FT	6204915	6418619	455	AZDMD 200 FT	5811367	6080890	430
AW 55 56 FT	6204977	6418627	455	AZDMD 300 FS	5811381	6080910	430
AW 55 61 A2	6661152	6443079	456	AZDMD 300 FT	5811428	6080915	430
AW 55 61 A4	5913009	6418638	457	AZDMD 50 A2	6069491	6080197	430
AW 55 61 FT	6205035	6418635	455	AZDMD 50 DD	6405916	6080154	407
AW 55 71 A2	6661879	6443083	456	AZDMD 50 DD	6405916	6080154	430
AW 55 71 FT	6205097	6418651	455	AZDMD 50 FS	6069439	6080138	407
AW 55 81 FT	6205158	6418686	455	AZDMD 50 FS	6069439	6080138	430
AW 55 91 FT	6205219	6418708	455			€/St.	
				AZDR 100 A2	6064694	6065317	431
AW 80 21 FT	6203475	6417752	459	AZDR 100 FT	6064397	6065104	431
AW 80 31 FT	6203536	6417779	459	AZDR 50 A2	6064632	6065309	431
AW 80 41 FT	6203598	6417795	459	AZDR 50 FT	6064458	6065112	431
AW 80 51 FT	6203659	6417817	459			€/m	
AW 80 61 FT	6203710	6417833	459	AZDU 100 DD	6084197	6080239	430
AW 80 71 FT	6203772	6417868	459	AZDU 50 DD	6084135	6080158	430
AW 80 81 FT	6203833	6417884	459				
				AZK 050 A2	6069071	6075150	422
AW G 15 11 FT	6662470	6420606	449	AZK 050 A4	5866213	6075152	422
AW G 15 16 FT	6079155	6420607	449	AZK 050 FS	6068951	6075096	422
AW G 15 21 FT	6662531	6420608	449	AZK 050 FT	6069019	6075142	422
AW G 15 31 FT	6662593	6420610	449	AZK 100 A2	6069255	6075304	424
AW G 15 41 FT	6662654	6420612	449	AZK 100 FS	6069132	6075231	423
AW G 15 51 FT	6662715	6420614	449	AZK 100 FT	6069194	6075258	423
AW G 15 61 FT	6662777	6420616	449	AZK 150 A2	5811145	6075330	425
				AZK 150 FS	5811121	6075320	425
AWG 15 11 A2	5058373	6420625	450				
AWG 15 11 A4	5706304	6420642	451				
AWG 15 21 A2	5058380	6420628	450				



Typenverzeichnis

Typ	GTIN	Art.-Nr.	Seite	Typ	GTIN	Art.-Nr.	Seite
AZK 150 FT	5811138	6075325	425	BW 70 40 FT SO	5016847	7189170	503
AZK 200 A2	5811206	6075355	426	BW 80 55 FT	6014538	6019528	399
AZK 200 FS	5811183	6075345	426	BW 80 55 FT	6014538	6019528	503
AZK 200 FT	5811190	6075350	426	BW US 3/5 FT	6653652	6019534	477
AZK 300 FS	5811244	6075370	427	BW US 3/5 FT	6653652	6019534	484
AZK 300 FT	5811251	6075375	427	BW US 7 FT	6653645	6019532	491
AZK A 050 FT	6069316	6076149	423				
AZK A 100 FT	6069378	6076246	424				
		€/m				€/St.	
BC GR 4.8 A2	5980698	6016665	330	CGR 50 100 A2	6012732	6016235	297
BC SGR A2	6434152	6016668	328	CGR 50 100 FT	6013999	6017436	296
		€/100 St.		CGR 50 200 A2	6012794	6016251	297
BE TS GR	5840602	2007833	327	CGR 50 200 FT	6014057	6017444	296
		€/St.		CGR 50 300 A2	5891352	6016253	297
BEB 050 DD	6100934	7083616	211	CGR 50 300 FT	6295692	6017452	296
BEB 050 FS	6231010	7083041	211	CGR 50 400 A2	5891369	6016255	297
BEB 100 A2	6232031	7084013	211	CGR 50 400 FT	6014118	6017460	296
BEB 100 A4	5866336	7084141	211	CGR 50 50 A2	6012671	6016200	297
BEB 100 DD	6983728	7083618	211	CGR 50 50 FT	6013937	6017428	296
BEB 100 FS	6231072	7083106	211			€/St.	
BEB 150 DD	6026883	7083622	211	CK 40 100 FT	6007998	6008305	397
BEB 150 FS	6231133	7083157	211	CK 40 110 FT	6008056	6008313	397
BEB 200 A2	6232093	7084048	211	CK 40 120 FT	6008117	6008321	397
BEB 200 A4	5866343	7084143	211	CK 40 20 FT	6629718	6008224	397
BEB 200 DD	6982943	7083626	211	CK 40 30 FT	6356058	6008232	397
BEB 200 FS	6231195	7083203	211	CK 40 40 FT	6007639	6008240	397
BEB 300 A2	6232154	7084064	211	CK 40 50 FT	6007691	6008259	397
BEB 300 A4	5866350	7084145	211	CK 40 60 FT	6007752	6008267	397
BEB 300 DD	6982882	7083630	211	CK 40 70 FT	6007813	6008275	397
BEB 300 FS	6231256	7083300	211	CK 40 80 FT	6007875	6008283	397
BEB 400 A2	6232215	7084080	211	CK 40 90 FT	6007936	6008291	397
BEB 400 A4	5866367	7084147	211	CKD 40 60 FT	5612766	6008269	398
BEB 400 DD	6024254	7083634	211	CKD 40 70 FT	5612773	6008277	398
BEB 400 FS	6231317	7083408	211	CKD 40 80 FT	5612780	6008285	398
BEB 500 A2	6232277	7084102	211	CKD 40 90 FT	5612797	6008293	398
BEB 500 A4	5866374	7084149	211			€/100 m	
BEB 500 DD	6024490	7083638	211	CL2008BP1000FS	5039556	1105906	552
BEB 500 FS	6231379	7083505	211	CL2008BP2000BK	5039617	1106023	552
BEB 550 DD	6100996	7083640	211	CL2008BP2000FS	5039730	1106120	552
BEB 550 FS	6231430	7083556	211	CL2008BP2000FS	5039730	1106120	552
BEB 600 A2	6232338	7084129	211	CL2008P2000A2	5627104	1106628	553
BEB 600 A4	5866381	7084151	211	CL2008P2000FS	5040095	1106627	552
BEB 600 DD	6034635	7083642	211	CL2008UP2000A2	5627098	1105125	554
BEB 600 FS	6231492	7083602	211	CL2008UP2000FS	5039433	1105124	553
		€/100 St.				€/100 St.	
BF 140 10 FT	6295876	6356362	436	CL20HB M5x25 ZL	6488704	1148008	579
BFK 132 58 A2	6049448	6003871	549	CL20HB M6x25 ZL	6488735	1148012	579
BFK 132 58 FT	6079889	6003880	548	CL20HB M8x25 ZL	6488742	1148016	579
BFK 153 33 A2	6049561	6003873	549	CL20SN M4 ZL	6488636	1147008	577
BFK 153 33 FT	6079896	6003884	549	CL20SN M5 ZL	6488643	1147012	577
BFK 166 58 20 A2	6049806	6003877	548	CL20SN M6 ZL	6488650	1147016	577
BFK 166 58 20 FT	6079902	6003888	548			€/100 m	
BFK 187 33 A2	6049929	6003879	550	CL2712P2000FS	6470693	1109525	555
BFK 187 33 FT	6079919	6003892	550	CL2712P2000FT	5041894	1109529	555
BFKD 153 44 A2	6625352	6003887	550	CL2712UP2000BK	5041412	1109014	556
BFKD 153 44 FT	6609215	6003885	549	CL2712UP2000FT	5041474	1109022	556
		€/m				€/100 St.	
BKK 104 A2	6068418	6070779	432	CL27HB M5x25 ZL	6488759	1148020	580
BKK 104 FT	6068234	6070248	432	CL27HB M6x25 ZL	6488766	1148024	580
BKK 150 FT	6068296	6070345	432	CL27HB M8x25 ZL	6488773	1148028	580
BKK 200 A2	6068531	6070795	433	CL27SN M4 ZL	6488667	1147020	577
BKK 200 FT	6068357	6070442	432	CL27SN M5 ZL	6488674	1147024	577
		€/100 St.		CL27SN M6 ZL	6488681	1147028	577
BS BKS KP	6147878	6049250	214	CL27SN M8 ZL	6488698	1147032	577
BS BKS KP	6147878	6049250	261			€/100 m	
		€/100 St.		CM3015P0200FT	5036975	1109782	556
BW 10 A2	7352240	6019484	504	CM3015P0300FT	5037033	1109790	556
BW 10 A4	7352288	6019486	504	CM3015P0400FT	5037095	1109804	556
BW 10 FT	7352202	6019480	504	CM3015P0500FT	5037156	1109812	556
BW 12 A4	7352301	6019506	504	CM3015P0600FT	5037217	1109820	556
BW 12 FT	7352226	6019500	504	CM3015P0700FT	5037279	1109839	556
		€/100 m		CM3015P0800FT	5037330	1109847	556
BW 64 32 A2	6701636	6019686	492			€/100 m	
BW 64 32 FS	6701612	6019680	491	CM3015P1000FT	5037934	1109863	556
BW 64 32 FT	6701629	6019682	492	CM3015P2000FS	5053897	1110002	556
				CM3015P2000FT	5041771	1109871	556
				CM3015UP2000FS	5042075	1110004	557

Typ	GTIN	Art.-Nr.	Seite	Typ	GTIN	Art.-Nr.	Seite
		€/St.				€/St.	
CM3518 KD FT	6192373	6350100	592	DBL 50 400 A4	6937639	6015634	530
CM3518 KP FT	6192311	6350054	592	DBL 50 400 FS	6746354	6015549	530
		€/100 St.		DBL 50 400 FT	6785650	6015611	530
CM3518 SK	5668114	1124502	581	DBL 50 500 FS	5239154	6015552	530
		€/m		DBL 50 500 FT	5239208	6015614	530
CMCP3000FT	6192557	6350208	591	DBL 50 600 FS	5239161	6015555	530
		€/100 St.		DBL 50 600 FT	5239215	6015617	530
CML3518P0150FS	5038238	1104241	559	DBLG 20 050 FS	6961528	6015646	530
CML3518P0150FT	6470815	1104550	559	DBLG 20 050 FT	6042845	6015648	530
CML3518P0200FS	5038290	1104268	559	DBLG 20 100 FS	6961580	6015654	530
CML3518P0200FT	6470822	1104552	559	DBLG 20 100 FT	6042968	6015656	530
CML3518P0300FS	5038351	1104284	559	DBLG 20 150 FS	6279371	6015658	530
CML3518P0300FT	6470839	1104554	559	DBLG 20 150 FT	6043088	6015660	530
CML3518P0400FS	5836353	1104292	559	DBLG 20 200 FS	6961641	6015662	530
CML3518P0400FT	6470846	1104556	559	DBLG 20 200 FT	6043200	6015664	530
CML3518P0500FS	5038412	1104306	559	DBLG 20 300 FS	6961702	6015670	530
CML3518P0500FT	6470853	1104558	559	DBLG 20 300 FT	6043323	6015672	530
CML3518P0600FS	5036678	1104310	559	DBLG 20 400 FS	6961764	6015689	530
CML3518P0600FT	6470860	1104560	559	DBLG 20 400 FT	6043446	6015691	530
CML3518P0700FS	5036739	1104315	559	DBLG 20 500 FS	5239222	6015693	530
CML3518P0700FT	6470877	1104562	559	DBLG 20 500 FT	5239260	6015695	530
CML3518P0800FS	5036791	1104320	559	DBLG 20 600 FS	5239277	6015697	530
CML3518P0800FT	6470884	1104564	559	DBLG 20 600 FT	5239284	6015699	530
CML3518P0900FS	5036852	1104325	559	DBV 100 S A4	5886464	7130920	208
CML3518P0900FT	6470914	1104566	559	DBV 100 S DD	5850915	7131508	208
		€/100 m		DBV 100 S FS	5047568	7130805	208
CML3518P1000A2	5627074	1104498	561	DBV 110 100 F DD	5850960	7131556	209
CML3518P1000FS	5694458	1104497	560	DBV 110 100 F FS	5712046	7131030	209
CML3518P1000FT	6470921	1104568	560	DBV 110 150 F FS	5995753	7131032	209
CML3518P2000A2	5627081	1104501	561	DBV 110 200 F DD	5809289	7131560	209
CML3518P2000FS	5038771	1104500	560	DBV 110 200 F FS	5712053	7131034	209
CML3518P2000FT	6470938	1104570	560	DBV 110 300 F DD	5874775	7131564	209
		€/100 St.		DBV 110 300 F FS	5712060	7131038	209
CMS3518P0150FS	5038474	1104349	560	DBV 110 400 F DD	5809296	7131568	209
CMS3518P0150FT	6470952	1104581	560	DBV 110 400 F FS	5712077	7131042	209
CMS3518P0200FS	5038535	1104357	560	DBV 110 500 F DD	5874782	7131572	209
CMS3518P0200FT	6470969	1104583	560	DBV 110 500 F FS	5712084	7131046	209
CMS3518P0300FS	5038597	1104373	560	DBV 110 550 F FS	5712091	7131050	209
CMS3518P0300FT	6470976	1104585	560	DBV 110 600 F DD	5995784	7131576	209
CMS3518P0400FS	5052814	1104391	560	DBV 110 600 F FS	5995760	7131052	209
CMS3518P0400FT	6470983	1104587	560	DBV 150 S DD	5874386	7131509	208
CMS3518P0500FS	5038658	1104403	560	DBV 150 S FS	5047575	7130809	208
CMS3518P0500FT	6470990	1104589	560	DBV 200 S A4	5886495	7130922	208
CMS3518P0600FS	5486190	1104411	560	DBV 200 S DD	5809265	7131510	208
CMS3518P0600FT	6471003	1104591	560	DBV 200 S FS	5047582	7130813	208
CMS3518P0700FS	6470945	1104422	560	DBV 300 S A4	5886518	7130924	208
CMS3518P0700FT	6471010	1104593	560	DBV 300 S DD	5874393	7131514	208
CMS3518P0800FS	5051732	1104427	560	DBV 300 S FS	5047612	7130817	208
CMS3518P0800FT	6471027	1104595	560	DBV 400 S A4	5886525	7130926	208
CMS3518P0900FS	5052630	1104435	560	DBV 400 S DD	5809272	7131518	208
CMS3518P0900FT	6471034	1104597	560	DBV 400 S FS	5047629	7130821	208
		€/100 m		DBV 500 S A4	5886556	7130928	208
CMS3518P1000FS	5052692	1104445	560	DBV 500 S DD	5874409	7131524	208
CMS3518P2000FS	5038719	1104454	560	DBV 500 S FS	5047636	7130825	208
		€/St.		DBV 60 100 F A4	5886310	7130972	209
CMW90FT	6192496	6350151	591	DBV 60 100 F DD	5874546	7131632	208
		€/100 St.		DBV 60 100 F FS	5047681	7130852	208
CSTR M10 G	6202270	6410103	409	DBV 60 150 F DD	5874553	7131634	208
CSTR M12 G	6202331	6410111	409	DBV 60 150 F FS	5047698	7130856	208
CSTR M8 G	6202218	6410081	409	DBV 60 200 F A4	5886358	7130974	209
		€/St.		DBV 60 200 F DD	5874560	7131636	208
DB A4	5991830	6356113	529	DBV 60 200 F FS	5047704	7130860	208
DB FT	6195671	6356109	409	DBV 60 300 F A4	5886372	7130976	209
DB FT	6195671	6356109	529	DBV 60 300 F DD	5874607	7131640	208
		€/St.		DBV 60 300 F FS	5047735	7130864	208
DBL 50 100 A4	6937455	6015630	530	DBV 60 400 F A4	5886426	7130978	209
DBL 50 100 FS	6746118	6015506	530	DBV 60 400 F DD	5874614	7131644	208
DBL 50 100 FT	6785414	6015565	530	DBV 60 400 F FS	5047742	7130868	208
DBL 50 150 FS	6746170	6015514	530	DBV 60 500 F A4	5886433	7130980	209
DBL 50 150 FT	6785476	6015573	530	DBV 60 500 F DD	5874621	7131648	208
DBL 50 200 A4	6937516	6015632	530	DBV 60 500 F FS	5047759	7130872	208
DBL 50 200 FS	6746231	6015522	530	DBV 60 600 F A4	5886440	7130982	209
DBL 50 200 FT	6785537	6015581	530	DBV 60 600 F DD	5874669	7131652	208
DBL 50 300 A4	6937578	6015633	530	DBV 60 600 F FS	5047766	7130876	208
DBL 50 300 FS	6746293	6015530	530	DBV 600 S A4	5886563	7130930	208
DBL 50 300 FT	6785599	6015603	530	DBV 600 S DD	5874416	7131527	208
				DBV 600 S FS	5047643	7130829	208
				DBV 85 100 F DD	5874676	7131672	209
				DBV 85 100 F FS	5711964	7130990	209
				DBV 85 200 F DD	5874683	7131676	209
				DBV 85 200 F FS	5711995	7130994	209

Typenverzeichnis

Typ	GTIN	Art.-Nr.	Seite	Typ	GTIN	Art.-Nr.	Seite
		€/St.				€/m	
DBV 85 300 F DD	5874713	7131680	209	DRL 100 A2	6058877	6052878	202
DBV 85 300 F FS	5712008	7130998	209	DRL 100 A2	6058877	6052878	374
DBV 85 400 F DD	5874720	7131684	209	DRL 100 A4	5675679	6052980	202
DBV 85 400 F FS	5712015	7131002	209	DRL 100 A4	5675679	6052980	374
DBV 85 500 F DD	5874737	7131688	209	DRL 100 DD	6038770	6052703	201
DBV 85 500 F FS	5712022	7131006	209	DRL 100 DD	6038770	6052703	374
DBV 85 600 F DD	5874744	7131692	209	DRL 100 FS	6057979	6052096	201
DBV 85 600 F FS	5712039	7131010	209	DRL 100 FS	6057979	6052096	374
DBV FS	5373070	6356055	409	DRL 100 FT	6432370	6051340	201
DBV FS	5373070	6356055	529	DRL 100 FT	6432370	6051340	374
DFAA 050 FS	6687695	7132110	206	DRL 150 DD	6038831	6052706	201
DFAA 050 FT	6688685	7132115	206	DRL 150 DD	6038831	6052706	374
DFAA BKR 100 FS	6860753	6049400	207	DRL 150 FS	6058099	6052150	201
DFAA BKR 200 FS	6860760	6049402	207	DRL 150 FS	6058099	6052150	374
DFAA BKR 300 FS	6860791	6049404	207	DRL 150 FT	6432257	6051359	201
DFAA BKR 400 FS	6860807	6049406	207	DRL 200 A2	6058938	6052894	202
DFAA BKR 400 FS	6860814	6049408	207	DRL 200 A2	6058938	6052894	374
DFAA BKR 500 FS	6860821	6049410	207	DRL 200 A4	5866169	6052981	374
DFAA BKR 600 FS	6860821	6049410	207	DRL 200 A4	5866169	6052981	202
DFB 90 050 FS	6687688	7131780	205	DRL 200 DD	6038893	6052709	201
DFB 90 050 FT	6688678	7131785	205	DRL 200 DD	6038893	6052709	374
DFB45 BKR 100 FS	6860579	6049340	204	DRL 200 FS	6058150	6052207	201
DFB45 BKR 200 FS	6860586	6049342	204	DRL 200 FS	6058150	6052207	374
DFB45 BKR 300 FS	6860616	6049344	204	DRL 200 FT	6611898	6051367	374
DFB45 BKR 400 FS	6860623	6049346	204	DRL 200 FT	6611898	6051367	201
DFB45 BKR 500 FS	6860630	6049348	204	DRL 300 A2	6058990	6052908	202
DFB45 BKR 600 FS	6860647	6049350	204	DRL 300 A2	6058990	6052908	374
DGRR 100 A2	6687206	6001862	320	DRL 300 A4	6955817	6052983	374
DGRR 100 FS	6687121	6001842	320	DRL 300 A4	6955817	6052983	202
DGRR 100 FT	6687268	6001822	320	DRL 300 DD	6038954	6052712	201
DGRR 150 A2	6687213	6001864	320	DRL 300 DD	6038954	6052712	374
DGRR 150 FS	6687138	6001844	320	DRL 300 FS	6058273	6052304	201
DGRR 150 FT	6687275	6001824	320	DRL 300 FS	6058273	6052304	374
DGRR 200 A2	6687848	6001866	320	DRL 300 FT	6611775	6051383	374
DGRR 200 FS	6687145	6001846	320	DRL 300 FT	6611775	6051383	201
DGRR 200 FT	6687282	6001826	320	DRL 400 A2	6059058	6052932	202
DGRR 300 A2	6687220	6001868	320	DRL 400 A2	6059058	6052932	374
DGRR 300 FS	6687152	6001848	320	DRL 400 A4	5870883	6052984	374
DGRR 300 FT	6687299	6001828	320	DRL 400 A4	5870883	6052984	202
DGRR 400 A2	6687237	6001870	320	DRL 400 DD	6039012	6052715	201
DGRR 400 FS	6687169	6001850	320	DRL 400 DD	6039012	6052715	374
DGRR 400 FT	6687305	6001830	320	DRL 400 FS	6058396	6052401	201
DGRR 50 A2	6687190	6001860	320	DRL 400 FS	6058396	6052401	374
DGRR 50 FS	6687114	6001840	320	DRL 400 FT	6611713	6051413	374
DGRR 50 FT	6687251	6001820	320	DRL 400 FT	6611713	6051413	201
DGRR 500 A2	6687855	6001872	320	DRL 500 A2	6059119	6052959	202
DGRR 500 FS	6687176	6001852	320	DRL 500 A2	6059119	6052959	374
DGRR 500 FT	6687312	6001832	320	DRL 500 A4	5870890	6052985	202
DGRR 600 A2	6687862	6001874	320	DRL 500 A4	5870890	6052985	374
DGRR 600 FS	6687183	6001854	320	DRL 500 DD	6039074	6052718	201
DGRR 600 FT	6687329	6001834	320	DRL 500 DD	6039074	6052718	374
DH DBKR FS	6672271	6049285	212	DRL 500 FS	6058518	6052509	201
DIN440 9 F	6480012	€/100 St. 6408710	394	DRL 500 FS	6058518	6052509	374
DK DBKR G	6619030	€/St. 6049280	212	DRL 600 A2	6058518	6052509	202
DK DRLU A2	6692347	6052810	200	DRL 600 A2	6059171	6052975	202
DK DRLU A2	6692347	6052810	375	DRL 600 A2	6059171	6052975	374
DKS 610 FT	6070091	€/m 6085326	134	DRL 600 A4	5866190	6052986	202
DKS 620 FT	6070152	6085342	134	DRL 600 A4	5866190	6052986	374
DKS 630 FT	6070213	6085369	134	DRL 600 DD	6039197	6052724	201
DKS 640 FT	6070275	6085512	134	DRL 600 DD	6039197	6052724	374
DKS 650 FT	6070336	6085539	134	DRL 600 FS	6058754	6052606	201
DKS 660 FT	6070398	6085555	134	DRL 600 FS	6058754	6052606	374
DKU A2	6441372	€/100 St. 6065600	201	DRL 600 FT	6595631	6051472	374
DKU A2	6441372	6065600	376	DRL 600 FT	6595631	6051472	201
DOP A2	7340599	6035998	203	DRL FAM 230 A2	6219605	6051192	260
DRL 075 FS	6385577	€/m 6052029	201	DRL FAM 230 A2	6219605	6051192	378
DRL 075 FS	6385577	6052029	374	DRL FAM 230 A4	6219698	6051210	260
DRL 075 FS	6385577	6052029	415	DRL FAM 230 A4	6219698	6051210	378
				DRL FAM 230 FT	6179824	6051222	260
				DRL FAM 230 FT	6179824	6051222	378
				DRL FAM 330 A2	6219636	6051194	260
				DRL FAM 330 A2	6219636	6051194	378
				DRL FAM 330 A4	6219704	6051212	260
				DRL FAM 330 A4	6219704	6051212	378
				DRL FAM 330 FT	6179855	6051224	260
				DRL FAM 330 FT	6179855	6051224	378
				DRL FAM 330 FT	6179855	6051224	389



Typ	GTIN	Art.-Nr.	Seite	Typ	GTIN	Art.-Nr.	Seite
		€/m				€/m	
DRL FAM 430 A2	6219643	6051196	260	DRLU 400 DD	6336739	6052662	200
DRL FAM 430 A2	6219643	6051196	378	DRLU 400 DD	6336739	6052662	321
DRL FAM 430 A4	6219711	6051214	260	DRLU 400 DD	6336739	6052662	375
DRL FAM 430 A4	6219711	6051214	378	DRLU 400 FS	6031511	6052405	200
DRL FAM 430 FT	6179862	6051226	260	DRLU 400 FS	6031511	6052405	321
DRL FAM 430 FT	6179862	6051226	378	DRLU 400 FS	6031511	6052405	375
DRL FAM 430 FT	6179862	6051226	389	DRLU 500 A2	6032297	6052841	200
DRL FAM 530 A2	6219650	6051198	260	DRLU 500 A2	6032297	6052841	321
DRL FAM 530 A2	6219650	6051198	378	DRLU 500 A2	6032297	6052841	375
DRL FAM 530 A4	6219728	6051216	260	DRLU 500 A4	5021223	6052996	321
DRL FAM 530 A4	6219728	6051216	378	DRLU 500 A4	5021223	6052996	200
DRL FAM 530 FT	6179879	6051228	260	DRLU 500 A4	5021223	6052996	375
DRL FAM 530 FT	6179879	6051228	378	DRLU 500 DD	6336791	6052668	200
DRL FAM 530 FT	6179879	6051228	389	DRLU 500 DD	6336791	6052668	321
DRL FAM 630 A2	6219667	6051200	260	DRLU 500 DD	6336791	6052668	375
DRL FAM 630 A2	6219667	6051200	378	DRLU 500 FS	6031634	6052512	200
DRL FAM 630 A4	6219759	6051218	260	DRLU 500 FS	6031634	6052512	321
DRL FAM 630 A4	6219759	6051218	378	DRLU 500 FS	6031634	6052512	375
DRL FAM 630 FT	6179886	6051230	260	DRLU 550 DD	6336852	6052671	200
DRL FAM 630 FT	6179886	6051230	378	DRLU 550 DD	6336852	6052671	321
DRL FAM 630 FT	6179886	6051230	389	DRLU 550 DD	6336852	6052671	375
DRL H S A2	6619054	6065016	202	DRLU 550 FS	6031696	6052571	200
DRL H S A2	6619054	6065016	259	DRLU 550 FS	6031696	6052571	321
DRL H S FT	6689675	6065018	202	DRLU 550 FS	6031696	6052571	375
		€/m		DRLU 600 A2	6032358	6052844	200
DRLU 050 A2	6031818	6052821	200	DRLU 600 A2	6032358	6052844	321
DRLU 050 A2	6031818	6052821	321	DRLU 600 A2	6032358	6052844	375
DRLU 050 A2	6031818	6052821	375	DRLU 600 A4	5021247	6052998	321
DRLU 050 DD	6657490	6052640	200	DRLU 600 A4	5021247	6052998	200
DRLU 050 DD	6657490	6052640	321	DRLU 600 A4	5021247	6052998	375
DRLU 050 DD	6657490	6052640	375	DRLU 600 DD	6336913	6052674	200
DRLU 050 FS	6029655	6052056	200	DRLU 600 DD	6336913	6052674	321
DRLU 050 FS	6029655	6052056	321	DRLU 600 DD	6336913	6052674	375
DRLU 050 FS	6029655	6052056	375	DRLU 600 FS	6031757	6052609	200
DRLU 100 A2	6031931	6052824	200	DRLU 600 FS	6031757	6052609	321
DRLU 100 A2	6031931	6052824	321	DRLU 600 FS	6031757	6052609	375
DRLU 100 A2	6031931	6052824	375			€/St.	
DRLU 100 A4	5021124	6052991	200	DS 4 A2	5617884	6416594	521
DRLU 100 A4	5021124	6052991	321	DS 4 FS	6202997	6416551	521
DRLU 100 A4	5021124	6052991	375	DS 4 FT	6555611	6416586	521
DRLU 100 DD	6657551	6052643	200				
DRLU 100 DD	6657551	6052643	321	DSK 25 A2	5706045	6416448	476
DRLU 100 DD	6657551	6052643	375	DSK 25 A4	5618485	6416450	476
DRLU 100 FS	6029716	6052103	200	DSK 25 FT	6229277	6416446	476
DRLU 100 FS	6029716	6052103	321	DSK 45 A2	6202751	6416489	483
DRLU 100 FS	6029716	6052103	375	DSK 45 A4	6818235	6416462	483
DRLU 150 DD	6657612	6052647	200	DSK 45 FT	6202812	6416500	482
DRLU 150 DD	6657612	6052647	321	DSK 47 A2	5018346	6416507	483
DRLU 150 DD	6657612	6052647	375	DSK 47 A4	5018407	6416511	483
DRLU 150 FS	6030019	6052153	200	DSK 47 FT	6894253	6416504	482
DRLU 150 FS	6030019	6052153	321	DSK 61 A2	6202935	6416527	489
DRLU 150 FS	6030019	6052153	375	DSK 61 A4	5403173	6416533	489
DRLU 200 A2	6032051	6052831	200	DSK 61 FT	6202874	6416519	489
DRLU 200 A2	6032051	6052831	321				
DRLU 200 A2	6032051	6052831	375	EKL 35 M6 ISK	6708529	6404016	212
DRLU 200 A4	5021155	6052993	200				
DRLU 200 A4	5021155	6052993	321				
DRLU 200 A4	5021155	6052993	375	EKS 610 FS	6542659	6056148	129
DRLU 200 DD	6657674	6052650	200	EKS 610 FT	6333677	6056776	130
DRLU 200 DD	6657674	6052650	321	EKS 620 FS	6114672	6056229	129
DRLU 200 DD	6657674	6052650	375	EKS 620 FT	6333738	6056792	130
DRLU 200 FS	6030071	6052210	200	EKS 630 FS	6389834	6056326	129
DRLU 200 FS	6030071	6052210	321	EKS 630 FT	6333790	6056806	130
DRLU 200 FS	6030071	6052210	375	EKS 640 FS	6625215	6056423	129
DRLU 300 A2	6032174	6052834	200	EKS 640 FT	6333493	6056970	130
DRLU 300 A2	6032174	6052834	321	EKS 650 FS	6625277	6056520	129
DRLU 300 A2	6032174	6052834	375	EKS 650 FT	6333554	6056989	130
DRLU 300 A4	5021162	6052994	200	EKS 660 FS	6389896	6056628	129
DRLU 300 A4	5021162	6052994	321	EKS 660 FT	6333615	6056997	130
DRLU 300 A4	5021162	6052994	375				
DRLU 300 DD	6336678	6052656	200	ELB-L 20 DD	6029150	6103352	259
DRLU 300 DD	6336678	6052656	321	ELB-L 20 DD	6029150	6103352	372
DRLU 300 DD	6336678	6052656	375	ELB-L 20 FS	6420735	6103235	259
DRLU 300 FS	6031399	6052307	200	ELB-L 20 FS	6420735	6103235	372
DRLU 300 FS	6031399	6052307	321	ELB-L 20 FT	6289455	6103421	259
DRLU 300 FS	6031399	6052307	375	ELB-L 20 FT	6289455	6103421	372
DRLU 400 A2	6032235	6052837	200			€/m	
DRLU 400 A2	6032235	6052837	321	ELB-L 30 DD	6029198	6103356	259
DRLU 400 A2	6032235	6052837	375	ELB-L 30 DD	6029198	6103356	372
DRLU 400 A4	5021216	6052995	200	ELB-L 30 FS	6420858	6103251	259
DRLU 400 A4	5021216	6052995	321	ELB-L 30 FS	6420858	6103251	372
DRLU 400 A4	5021216	6052995	375	ELB-L 30 FT	6308651	6103448	259



Typenverzeichnis

Typ	GTIN	Art.-Nr.	Seite	Typ	GTIN	Art.-Nr.	Seite
ELB-L 30 FT	6308651	6103448	372			€/St.	
ELB-L 40 DD	6029204	6103360	259	GKB 34 A2	5694069	6016676	323
ELB-L 40 DD	6029204	6103360	372	GKB 34 G	5694052	6016674	323
ELB-L 40 FS	6420971	6103286	259				
ELB-L 40 FS	6420971	6103286	372	GKS 34 A2	6013456	6016839	322
ELB-L 40 FT	6308590	6103456	259	GKS 34 A4	6120437	6016859	322
ELB-L 40 FT	6308590	6103456	372	GKS 34 FT	6013395	6016820	322
		€/m		GKS 34 G	7261436	6016855	322
ELB-L 50 DD	6029211	6103364	259	GKS 50 07 A4	5770947	6015310	324
ELB-L 50 DD	6029211	6103364	372	GKS 50 07 FS	6421398	6015263	324
ELB-L 50 FS	6421091	6103316	259	GKS 50 07 FT	6785353	6015271	324
ELB-L 50 FS	6421091	6103316	372	GKS 50 11 A4	6937394	6015280	324
ELB-L 50 FT	6308538	6103464	259	GKS 50 11 FS	6965847	6015276	324
ELB-L 50 FT	6308538	6103464	372	GKS 50 11 FT	6965908	6015278	324
		€/m					
ELB-L 60 DD	6029228	6103368	259	GKT 38 A2	6013579	6017045	272
ELB-L 60 DD	6029228	6103368	372	GKT 38 A2	6013579	6017045	279
ELB-L 60 FS	6421213	6103332	259	GKT 38 A2	6013579	6017045	289
ELB-L 60 FS	6421213	6103332	372	GKT 38 A2	6013579	6017045	319
ELB-L 60 FT	6308477	6103480	259	GKT 38 A2	6013579	6017045	323
ELB-L 60 FT	6308477	6103480	372	GKT 38 A4	6120499	6017092	272
		€/m		GKT 38 A4	6120499	6017092	279
ELB-L20 A2	5037354	6103614	260	GKT 38 A4	6120499	6017092	289
ELB-L20 A2	5037354	6103614	372	GKT 38 A4	6120499	6017092	319
ELB-L30 A2	5037361	6103618	260	GKT 38 FT	6013630	6017092	323
ELB-L30 A2	5037361	6103618	372	GKT 38 FT	6013630	6017061	272
ELB-L40 A2	5037378	6103622	260	GKT 38 FT	6013630	6017061	279
ELB-L40 A2	5037378	6103622	372	GKT 38 FT	6013630	6017061	289
ELB-L50 A2	5037385	6103626	260	GKT 38 FT	6013630	6017061	319
ELB-L50 A2	5037385	6103626	372	GKT 38 FT	6013630	6017061	323
ELB-L60 A2	5037415	6103630	260	GKT 38 G	6307937	6017037	271
ELB-L60 A2	5037415	6103630	372	GKT 38 G	6307937	6017037	278
		€/100 St.		GKT 38 G	6307937	6017037	288
FCM F	5438519	6424548	211	GKT 38 G	6307937	6017037	318
				GKT 38 G	6307937	6017037	323
FL 1 TG	5150855	1488015	539			€/100 St.	
FL 2 TG	5150916	1488023	539	GMS 1 VP A2	5804895	1124683	584
FL 3 TG	5150978	1488031	539	GMS 1 VP A2	5804895	1124683	584
FL1-G M8 TG	5151036	1488074	539	GMS 1 VP A4	5805137	1124723	584
FL2-G M10 TG	5151098	1488082	539	GMS 1 VP FT	5486015	1124643	584
FL3-G M12 TG	5151159	1488090	539			€/St.	
FRS 10x25 F 8.8	6201914	6407560	399	GMS 170 A4	6952090	6015418	527
FRS 8x16 F 8.8	6201259	6406963	394	GMS 170 FS	6940875	6015400	527
FRS 8x25 F	6201372	6406998	394			€/100 St.	
FRS 8x35 F	6201433	6407048	394	GMS 2 VP A2	5804901	1124685	584
				GMS 2 VP A4	5805144	1124725	584
FRSB 6x12 A2	6077595	6406138	203	GMS 2 VP FT	5486022	1124645	584
FRSB 6x12 A4	6078370	6406142	203	GMS 2 VW 90 A2	5804994	1124699	589
FRSB 6x12 F	6199815	6406122	202	GMS 2 VW 90 A2	5804994	1124699	590
FRSB 6x12 G	6563111	6406130	203	GMS 2 VW 90 A4	5805236	1124739	590
		€/St.		GMS 2 VW 90 FT	5486091	1124659	589
GEV 36 A2	6013333	6016731	318			€/St.	
GEV 36 A4	6120253	6016764	318	GMS 270 A4	6952151	6015419	527
GEV 36 FT	6013272	6016723	318	GMS 270 FS	6940936	6015402	527
GEV 36 G	6307876	6016715	318			€/100 St.	
		€/m		GMS 3 O 4121 A2	5805076	1124711	588
G-GRM 125 75 A2	5686491	6005556	310	GMS 3 O 4121 A4	5805298	1124751	588
G-GRM 125 75 A4	5771647	6005571	311	GMS 3 O 4121 FT	5486152	1124671	588
G-GRM 125 75 FT	5686415	6005526	309	GMS 3 O 4141 A2	5805083	1124713	588
G-GRM 125 75 G	5686453	6005541	308	GMS 3 O 4141 A4	5805304	1124753	588
G-GRM 150 100 A2	5686507	6005559	314	GMS 3 O 4141 FT	5486169	1124673	588
G-GRM 150 100 A4	5771654	6005574	315	GMS 3 VP A2	5804918	1124687	585
G-GRM 150 100 FT	5686422	6005529	313	GMS 3 VP A2	5804918	1124687	585
G-GRM 150 100 G	5686460	6005544	312	GMS 3 VP A4	5805175	1124727	585
G-GRM 50 50 A2	5686477	6005550	302	GMS 3 VP FT	5486039	1124647	585
G-GRM 50 50 A4	5771593	6005565	303	GMS 3 VP L A2	5804949	1124693	586
G-GRM 50 50 FT	5686392	6005520	301	GMS 3 VP L A4	5805205	1124733	586
G-GRM 50 50 G	5686439	6005535	300	GMS 3 VP L FT	5486060	1124653	586
G-GRM 75 50 A2	5686484	6005553	306	GMS 3 VW 45 A2	5805052	1124707	589
G-GRM 75 50 A4	5771609	6005568	307	GMS 3 VW 45 A4	5805274	1124747	589
G-GRM 75 50 FT	5686408	6005523	305	GMS 3 VW 45 FT	5486138	1124667	588
G-GRM 75 50 G	5686446	6005538	304	GMS 3 VW 90 A2	5805007	1124701	590
				GMS 3 VW 90 A2	5805007	1124701	590
				GMS 3 VW 90 A4	5805243	1124741	590
				GMS 3 VW 90 FT	5486107	1124661	590
						€/St.	
				GMS 370 A4	6952212	6015420	527
				GMS 370 FS	6940998	6015404	527
						€/100 St.	
				GMS 4 VP A2	5804925	1124689	585
				GMS 4 VP A4	5805182	1124729	585
				GMS 4 VP FT	5486046	1124649	585
				GMS 4 VP T A2	5804956	1124695	587

Typenverzeichnis

Typ	GTIN	Art.-Nr.	Seite	Typ	GTIN	Art.-Nr.	Seite
GMS 4 VP T A4	5805212	€/100 St. 1124735	587	GRM 55 100 A2	6101290	€/m 6001072	276
GMS 4 VP T FT	5486077	1124655	587	GRM 55 100 A4	5166016	6001088	277
GMS 4 VW 45 A2	5805069	1124709	589	GRM 55 100 FT	6814879	6001416	275
GMS 4 VW 45 A4	5805281	1124749	589	GRM 55 100 G	6858552	6001442	274
GMS 4 VW 45 FT	5486145	1124669	589	GRM 55 150 A2	6101351	6001074	276
GMS 4 VW 90 A2	5805014	1124703	591	GRM 55 150 A4	5166023	6001090	277
GMS 4 VW 90 A2	5805014	1124703	591	GRM 55 150 FT	6078912	6001418	275
GMS 4 VW 90 A4	5805250	1124743	591	GRM 55 150 G	6078974	6001444	274
GMS 4 VW 90 FT	5486114	1124663	590	GRM 55 200 4.8 G	5045274	6001447	274
		€/St.		GRM 55 200 4.8FT	5045281	6001421	275
GMS 470 A4	6952274	6015421	527	GRM 55 200 A2	6101412	6001076	276
GMS 470 FS	6941056	6015406	527	GRM 55 200 A4	5166061	6001091	277
		€/100 St.		GRM 55 200 FT	6814930	6001420	275
GMS 5 VP A2	5804932	1124691	586	GRM 55 200 G	6858613	6001446	274
GMS 5 VP A4	5805199	1124731	586	GRM 55 300 A2	6101771	6001078	276
GMS 5 VP FT	5486053	1124651	586	GRM 55 300 A4	5166078	6001093	277
GMS 5 VP X A2	5804963	1124697	587	GRM 55 300 FT	6815050	6001424	275
GMS 5 VP X A4	5805229	1124737	587	GRM 55 300 G	6858675	6001448	274
GMS 5 VP X FT	5486084	1124657	586	GRM 55 400 A2	6102198	6001080	276
GMS 6 KD A2	6559831	1124796	591	GRM 55 400 A4	5166085	6001095	277
GMS 6 KD A4	6559848	1124798	591	GRM 55 400 FT	6815111	6001428	275
GMS 6 KD FT	6559824	1124792	591	GRM 55 400 G	6858736	6001450	274
		€/St.		GRM 55 50 A2	5430933	6001070	276
GP 15 28 FT	6296354	6357008	437	GRM 55 50 A4	5431046	6001087	277
		€/100 St.		GRM 55 50 FT	5430940	6001415	275
GP 31 28 FT	6296415	6357016	437	GRM 55 50 G	5430957	6001441	274
		€/St.		GRM 55 500 A2	6102259	6001082	276
GR BS	6784974	6017698	329	GRM 55 500 A4	5166122	6001097	277
		€/100 St.		GRM 55 500 FT	6815173	6001432	275
GR KS 3.9 OR	5872887	6003750	325	GRM 55 500 G	6858798	6001452	274
GR KS 4.8 OR	5872894	6003754	325	GRM 55 600 A2	6102310	6001085	276
		€/m		GRM 55 600 A4	5166139	6001099	277
GRM 105 100 A2	5149620	6002451	286	GRM 55 600 FT	6815234	6001436	275
GRM 105 100 A4	5874904	6002475	287	GRM 55 600 G	6858859	6001454	274
GRM 105 100 FT	6021239	6002431	285			€/St.	
GRM 105 100 G	6020270	6002402	284	GRV 245 A4	6054312	6016688	317
GRM 105 150 A2	5422624	6002455	286	GRV 245 DD	6054251	6016684	317
GRM 105 150 A4	5874911	6002476	287	GRV 245 FS	6052578	6016680	317
GRM 105 150 FT	6021352	6002433	285			€/m	
GRM 105 150 G	6020393	6002404	284	GSV 34 A2	6013210	6016642	316
GRM 105 200 A2	5149637	6002457	286	GSV 34 A4	6120079	6016648	316
GRM 105 200 A4	5874928	6002477	287	GSV 34 FT	6013159	6016634	316
GRM 105 200 FT	6021475	6002435	285	GSV 34 G	6520510	6016596	316
GRM 105 200 G	6020515	6002406	284			€/100 St.	
GRM 105 300 A2	5149644	6002460	286	GUV 6 A2	6593880	6016574	317
GRM 105 300 A4	5874959	6002479	287	GUV 6 FT	6593873	6016573	316
GRM 105 300 FT	6021598	6002437	285			€/m	
GRM 105 300 G	6020638	6002408	284	GVMS 4 ASV A2	5804888	1124681	583
GRM 105 400 A2	5149675	6002463	286	GVMS 4 ASV A4	5805120	1124715	583
GRM 105 400 A4	5874966	6002481	287	GVMS 4 ASV FT	5486008	1124641	583
GRM 105 400 FT	6021710	6002439	285			€/m	
GRM 105 400 G	6020751	6002410	284	GW 40 80 FT	6002955	6003818	331
GRM 105 500 A2	5149682	6002466	286			€/100 St.	
GRM 105 500 A4	5874980	6002483	287	HS M6x13 A2	5463399	1154990	324
GRM 105 500 FT	6021956	6002443	285	HS M8x60 A4	5732570	1154975	324
GRM 105 500 G	6020997	6002415	284			€/St.	
GRM 105 600 A2	5771586	6002469	286	HTS 35	5477259	1125036	594
GRM 105 600 A4	5875017	6002485	287			€/m	
GRM 105 600 FT	6022076	6002445	285	IKS 610 FS	6168439	6087116	133
GRM 105 600 G	6021116	6002417	284	IKS 620 FS	6335053	6087132	133
GRM 35 100 A2	5467700	6000055	270	IKS 630 FS	6335114	6087140	133
GRM 35 100 A4	5360759	6000087	270	IKS 640 FS	6335176	6087159	133
GRM 35 100 FT	5037200	6000071	269			€/St.	
GRM 35 100 G	5037149	6000062	269	IS 8 100 FT	6183197	6337112	501
GRM 35 150 A2	5467731	6000056	270	IS 8 110 FT	6183258	6337120	501
GRM 35 150 A4	5360766	6000089	270	IS 8 120 FT	5804550	6337139	501
GRM 35 150 FT	5037231	6000072	269	IS 8 130 FT	5805038	6337147	501
GRM 35 150 G	5037170	6000063	269	IS 8 140 FT	5934936	6337155	501
GRM 35 200 A2	5470724	6000057	270	IS 8 150 FT	6183494	6337163	501
GRM 35 200 A4	5360773	6000090	270	IS 8 160 FT	5934752	6337171	501
GRM 35 200 FT	5037248	6000073	269	IS 8 170 FT	6183616	6337198	501
GRM 35 200 G	5037187	6000064	269	IS 8 180 FT	5934875	6337201	501
GRM 35 300 A2	5470731	6000059	270	IS 8 190 FT	5934219	6337228	501
GRM 35 300 A4	5360780	6000091	270	IS 8 200 FT	6183791	6337236	501
GRM 35 300 FT	5037255	6000075	269	IS 8 30 FT	6182770	6337031	501
GRM 35 300 G	5037194	6000066	269	IS 8 300 FT	6183852	6337244	501
GRM 35 50 A2	5650591	6000054	270				
GRM 35 50 A4	5978077	6000086	270				
GRM 35 50 FT	5624820	6000069	269				
GRM 35 50 G	5624813	6000060	269				



Typenverzeichnis

Typ	GTIN	Art.-Nr.	Seite	Typ	GTIN	Art.-Nr.	Seite
		€/St.				€/100 St.	
IS 8 40 FT	6182831	6337058	501	KM M10 A4	5910985	6408930	325
IS 8 50 FT	6182893	6337066	501	KM M12 A4	5911043	6408940	325
IS 8 60 FT	6182954	6337074	501	KM M6 A4	6078615	6408970	325
IS 8 600 FT	6183913	6337252	501	KM M8 A4	5910961	6408920	325
IS 8 70 FT	6183012	6337082	501				
IS 8 80 FT	6183074	6337090	501	KNG G	6936199	6050375	411
IS 8 90 FT	6183135	6337104	501			€/St.	
IS 8 K 100 FT	6196814	6361218	500	KS 23 35 A2	6013098	6016529	322
IS 8 K 110 FT	6196876	6361234	500	KS 23 35 FT	6012312	6015174	322
IS 8 K 120 FT	6196937	6361250	500			€/100 St.	
IS 8 K 130 FT	6196999	6361277	500	KS GR A2	5694625	6062282	271
IS 8 K 140 FT	6197057	6361293	500	KS GR A2	5694625	6062282	278
IS 8 K 150 FT	6197118	6361315	500	KS GR A2	5694625	6062282	288
IS 8 K 160 FT	6197170	6361331	500	KS GR A2	5694625	6062282	321
IS 8 K 170 FT	6197231	6361366	500			€/St.	
IS 8 K 180 FT	6197293	6361382	500	KS GR LBL	5903468	6017714	329
IS 8 K 20 FT	6196333	6361021	500	KS GR LGR	5848264	6017710	329
IS 8 K 200 FT	6197415	6361420	500	KS GR OR	5848288	6017712	329
IS 8 K 30 FT	6196395	6361056	500	KS GR SGN	5903475	6017715	329
IS 8 K 40 FT	6196456	6361072	500	KS GR ZGB	5848295	6017713	329
IS 8 K 50 FT	6196517	6361099	500			€/100 St.	
IS 8 K 60 FT	6196579	6361110	500	KS KL A2	5694656	6062284	245
IS 8 K 70 FT	6196630	6361137	500	KS KL A2	5694656	6062284	252
IS 8 K 80 FT	6196692	6361153	500	KS KL A2	5694656	6062284	256
IS 8 K 90 FT	6196753	6361188	500	KS KL A2	5694656	6062284	354
IS 8 KS OR	5668077	6338519	396	KS KL A2	5694656	6062284	365
IS 8 KS OR	5668077	6338519	501	KS KR A2	5694618	6062280	73
						€/100 m	
K 11 262 FT	6359172	6015107	317	KSB 2 PVC	6295395	6072909	210
K 12 1818 FS	6208876	6437109	330	KSB 4 PVC	6295579	6072895	210
						€/St.	
K12 1818 A2	6013036	6016421	330	KSR-910 PE	6065172	6066712	407
K12 1818 A4	6804306	6016425	330	KSR-910 PE	6065172	6066712	429
		€/St.		KSR-915 PE	6065110	6066704	407
KA-ASY FT	6346875	6346820	491	KSR-915 PE	6065110	6066704	429
KA-AW 30 FT	6536832	6346715	463	KSR-920 PE	5811114	6066696	429
KA-AW 80 FT	6536894	6346731	463	KSR-925 PE	5811084	6066688	429
				KSR-DR 920 PE	6346639	6087965	407
KAB GR A2	5807155	6220145	319				
KAB GR FS	5677932	6220139	319	KTSMV 110 A2	5890317	6069134	179
KAB GR FT	5807124	6220142	319	KTSMV 110 DD	5890249	6069112	179
				KTSMV 110 FS	5890157	6069090	179
KA-E 45 FT	6340156	6346758	463	KTSMV 120 A2	5890331	6069138	179
KA-EA FT	5703938	6346763	463	KTSMV 120 DD	5890263	6069116	179
				KTSMV 120 FS	5890195	6069094	179
KA-SY FT	6346813	6346804	491	KTSMV 130 A2	5890348	6069140	179
				KTSMV 130 DD	5890270	6069118	179
KFL G	6702725	6049273	213	KTSMV 130 FS	5890201	6069096	179
		€/St.		KTSMV 140 A2	5890355	6069142	179
KI 8 AOX FT	6190638	6347088	502	KTSMV 140 DD	5890287	6069120	179
KI 8 FT	6190515	6347053	501	KTSMV 140 FS	5890218	6069098	179
KI 8 NOK FT	6190577	6347061	501	KTSMV 150 A2	5890362	6069144	179
KI 8 VLK FT	6190997	6348157	502	KTSMV 150 DD	5890294	6069122	179
KI 8 VLP FT	6190874	6347843	502	KTSMV 150 FS	5890225	6069100	179
KI 8 VQP FT	6190935	6348106	502	KTSMV 160 A2	5890379	6069146	179
				KTSMV 160 DD	5890300	6069124	179
KI8 CPS5-1-300FT	5849766	6347026	502	KTSMV 160 FS	5890232	6069102	179
KI8 CPS5-1-400FT	5808541	6347030	502	KTSMV 310 FS	5889441	6068900	73
KI8 CPS5-1-500FT	5849773	6347028	502	KTSMV 320 FS	5889489	6068902	73
KI8 CPS5-2-300FT	5849780	6347036	503	KTSMV 330 FS	5889496	6068904	73
KI8 CPS5-2-400FT	5808558	6347032	503	KTSMV 610 A2	5889571	6068958	102
KI8 CPS5-2-500FT	5849810	6347038	503	KTSMV 610 A4	5889649	6068980	102
				KTSMV 610 DD	5890492	6068936	102
KL 20 FT	6003013	6003850	324	KTSMV 610 FS	5889502	6068914	102
				KTSMV 615 DD	5890508	6068938	102
KL 30 FT	6003075	6003869	324	KTSMV 615 FS	5889519	6068916	102
				KTSMV 620 A2	5889595	6068962	102
KL1 10 S FT	6194292	6354106	546	KTSMV 620 A4	5889663	6068984	102
KL1 15 S FT	6194353	6354114	546	KTSMV 620 DD	5890515	6068940	102
KL1 20 S FT	6194414	6354122	546	KTSMV 620 FS	5889526	6068918	102
				KTSMV 630 A2	5889601	6068964	102
KLL 32 A2	5849872	6221063	369	KTSMV 630 A4	5889670	6068986	102
KLL 32 FT	5849841	6221061	368	KTSMV 630 DD	5890522	6068942	102
KLL 32 MD A2	6654659	6221065	370	KTSMV 630 FS	5889533	6068920	102
		€/St.		KTSMV 640 A2	5889618	6068966	102
KLL 52 A2	5849896	6221073	369	KTSMV 640 A4	5889687	6068988	102
KLL 52 FT	5849889	6221071	369	KTSMV 640 DD	5890560	6068944	102
KLL 52 MD A2	6654673	6221075	370	KTSMV 640 FS	5889540	6068922	102

Typ	GTIN	Art.-Nr.	Seite	Typ	GTIN	Art.-Nr.	Seite
		€/St.				€/St.	
KTSMV 650 A2	5889625	6068968	102	LAA 650 R3 FS	6445417	6225856	356
KTSMV 650 A4	5889717	6068990	102	LAA 650 R3 FT	6445462	6225876	356
KTSMV 650 DD	5890577	6068946	102	LAA 660 R3 A2	6567454	6225890	355
KTSMV 650 FS	5889557	6068924	102	LAA 660 R3 A4	6567522	6225902	355
KTSMV 660 A2	5889632	6068970	102			€/St.	
KTSMV 660 A4	5889724	6068992	102	LAA 660 R3 FS	6445424	6225858	356
KTSMV 660 DD	5890584	6068948	102	LAA 660 R3 FT	6445479	6225878	356
KTSMV 660 FS	5889564	6068926	102			€/St.	
KTSMV 810 DD	5889847	6069024	154	LAAD 200 R3 A2	6806195	6226361	377
KTSMV 810 FS	5889731	6069002	154	LAAD 200 R3 A4	6806249	6226381	377
KTSMV 820 DD	5889861	6069028	154			€/St.	
KTSMV 820 FS	5889793	6069006	154	LAAD 200 R3 FS	6536313	6226310	377
KTSMV 830 DD	5889908	6069030	154	LAAD 200 R3 FT	6536399	6226330	377
KTSMV 830 FS	5889809	6069008	154	LAAD 300 R3 A2	6806201	6226363	377
KTSMV 840 DD	5889915	6069032	154	LAAD 300 R3 A4	6806256	6226383	377
KTSMV 840 FS	5889816	6069010	154			€/St.	
KTSMV 850 DD	5889922	6069034	154	LAAD 300 R3 FS	6536320	6226312	377
KTSMV 850 FS	5889823	6069012	154	LAAD 300 R3 FT	6536405	6226332	377
KTSMV 860 DD	5889960	6069036	154	LAAD 400 R3 A2	6806218	6226365	377
KTSMV 860 FS	5889830	6069014	154	LAAD 400 R3 A4	6806263	6226385	377
						€/St.	
KU 3 A2	5706014	6348876	477	LAAD 400 R3 FS	6536337	6226314	377
KU 3 A4	5706021	6348877	477	LAAD 400 R3 FT	6536436	6226334	377
KU 3 FT	6340217	6348874	477	LAAD 500 R3 A2	6806225	6226367	377
KU 3 V A2	5706038	6348884	477	LAAD 500 R3 A4	6806270	6226387	377
KU 3 V FS	5354826	6348881	477			€/St.	
KU 3 V FT	5354833	6348883	477	LAAD 500 R3 FS	6536344	6226316	377
				LAAD 500 R3 FT	6536443	6226338	377
KU 5 V A2	5018360	6348925	484	LAAD 600 R3 A2	6806232	6226369	377
KU 5 V FT	6901456	6348920	484	LAAD 600 R3 A4	6806287	6226389	377
						€/St.	
KU 7 AOX FT	6191598	6349218	491	LAAD 600 R3 FS	6536375	6226318	377
KU 7 FT	6191413	6349102	490	LAAD 600 R3 FT	6536467	6226340	377
KU 7 NOX FT	6191352	6349056	490				
KU 7 VQP A2	6191536	6349196	490	LAB 20 A2	6261796	7164017	371
KU 7 VQP FT	6191475	6349153	490	LAB 20 FT	6163397	6220436	371
				LAB 30 A2	6261857	7164025	371
KUS 5 FT	6168910	6348904	483	LAB 30 FT	6163458	6220444	371
KUS 5 NOK A2	6437832	6348947	483	LAB 40 A2	6261918	7164033	371
KUS 5 NOK FT	6437771	6348939	483	LAB 40 FT	6163519	6220452	371
KUS 7 A2	6191659	6349277	490	LAB 50 A2	6261970	7164041	371
		€/Paar		LAB 50 FT	6163571	6220460	371
KWH 10 FT	6194537	6355048	546	LAB 60 A2	6262038	7164068	371
KWH 15 FT	6194599	6355056	546	LAB 60 FT	6163632	6220479	371
KWH 20 FT	6194650	6355064	546				
KWH 25 FT	6194711	6355072	546	LAL 70 A2	6164479	6221017	373
KWH 5 FT	6194476	6355021	546	LAL 70 FS	6164417	6221009	373
KWS 10 FT	6194834	6355226	546	LALB 20 FT	6166152	6221858	371
KWS 15 FT	6194896	6355234	546	LALB 30 FT	6166213	6221866	371
KWS 20 FT	6194957	6355242	546	LALB 40 FT	6166275	6221874	371
KWS 25 FT	6195015	6355250	546	LALB 50 FT	6166336	6221882	371
KWS 5 FT	6194773	6355218	546	LALB 60 FT	6166398	6221890	371
		€/St.					
LAA 1120 R3 FS	6445486	6225910	367	LAS 110 A2	6938117	6221432	364
LAA 1120 R3 FT	6445554	6225930	367	LAS 110 FS	6165254	6221416	364
LAA 1130 R3 FS	6445493	6225912	367	LAS 110 FT	6165315	6221424	364
LAA 1130 R3 FT	6445561	6225932	367	LAS 60 A2	6165193	6221386	353
LAA 1140 R3 FS	6445509	6225914	367	LAS 60 FS	6165070	6221351	353
LAA 1140 R3 FT	6445578	6225934	367	LAS 60 FT	6165131	6221378	353
LAA 1150 R3 FS	6445530	6225916	367				
LAA 1150 R3 FT	6445592	6225938	367	LAW FT	6165438	6221513	371
LAA 1160 R3 FS	6445547	6225918	367	LAW FT	6165438	6221513	373
LAA 1160 R3 FT	6445608	6225940	367				
LAA 620 R3 A2	6567393	6225882	355	LB 90 1120 R3 FS	6443871	6225122	366
LAA 620 R3 A4	6567461	6225894	355	LB 90 1120 R3 FT	6443932	6225142	366
		€/St.		LB 90 1130 R3 FS	6443895	6225124	366
LAA 620 R3 FS	6445387	6225850	356	LB 90 1130 R3 FT	6443949	6225144	366
LAA 620 R3 FT	6445431	6225870	356	LB 90 1140 R3 FS	6443901	6225126	366
LAA 630 R3 A2	6567409	6225884	355	LB 90 1140 R3 FT	6443956	6225146	366
LAA 630 R3 A4	6567478	6225896	355	LB 90 1150 R3 FS	6443918	6225128	366
		€/St.		LB 90 1150 R3 FT	6443970	6225150	366
LAA 630 R3 FS	6445394	6225852	356	LB 90 1160 R3 FS	6443925	6225130	366
LAA 630 R3 FT	6445448	6225872	356	LB 90 1160 R3 FT	6443987	6225152	366
LAA 640 R3 A2	6567416	6225886	355	LB 90 620 R3 A2	6443703	6225082	354
LAA 640 R3 A4	6567485	6225898	355	LB 90 620 R3 A4	6443758	6225102	354
		€/St.		LB 90 620 R3 FS	6443604	6225042	354
LAA 640 R3 FS	6445400	6225854	356	LB 90 620 R3 FT	6443659	6225062	354
LAA 640 R3 FT	6445455	6225874	356	LB 90 630 R3 A2	6443710	6225084	354
LAA 650 R3 A2	6567423	6225888	355	LB 90 630 R3 A4	6443765	6225104	354
LAA 650 R3 A4	6567515	6225900	355	LB 90 630 R3 FS	6443611	6225044	354
				LB 90 630 R3 FT	6443666	6225064	354
				LB 90 640 R3 A2	6443727	6225086	354



Typenverzeichnis

Typ	GTIN	Art.-Nr.	Seite	Typ	GTIN	Art.-Nr.	Seite
		€/St.				€/m	
LB 90 640 R3 A4	6443772	6225106	354	LG 112 VS 6 FT	5065371	6216465	360
LB 90 640 R3 FS	6443628	6225046	354	LG 112 VS6 A2	6082964	6216492	361
LB 90 640 R3 FT	6443673	6225066	354	LG 113 VS 3 FS	5064497	6216407	357
LB 90 650 R3 A2	6443734	6225088	354	LG 113 VS 3 FT	5065227	6216426	358
LB 90 650 R3 A4	6443789	6225108	354	LG 113 VS 6 FS	5065319	6216445	359
LB 90 650 R3 FS	6443635	6225048	354	LG 113 VS 6 FT	5065388	6216468	360
LB 90 650 R3 FT	6443680	6225068	354	LG 113 VS6 A2	6039425	6216493	361
LB 90 660 R3 A2	6443741	6225090	354	LG 114 VS 3 FS	5064503	6216410	357
LB 90 660 R3 A4	6443796	6225110	354	LG 114 VS 3 FT	5065258	6216429	358
LB 90 660 R3 FS	6443642	6225050	354	LG 114 VS 3 FS	5065326	6216448	359
LB 90 660 R3 FT	6443697	6225070	354	LG 114 VS 6 FT	5065395	6216471	360
				LG 114 VS6 A2	6082971	6216495	361
LBD 90 200 R3 A2	6534784	6226050	376	LG 115 VS 3 FS	5064534	6216413	357
LBD 90 200 R3 A4	6534876	6226070	376	LG 115 VS 3 FT	5065265	6216432	358
LBD 90 200 R3 FS	6532780	6225990	376	LG 115 VS 6 FS	5065333	6216451	359
LBD 90 200 R3 FT	6534654	6226010	376	LG 115 VS 6 FT	5065401	6216474	360
LBD 90 300 R3 A2	6534814	6226052	376	LG 115 VS6 A2	6082988	6216497	361
LBD 90 300 R3 A4	6534883	6226072	376	LG 116 VS 3 FS	5065203	6216416	357
LBD 90 300 R3 FS	6532797	6225992	376	LG 116 VS 3 FT	5065272	6216435	358
LBD 90 300 R3 FT	6534661	6226012	376	LG 116 VS 6 FS	5065340	6216454	359
LBD 90 400 R3 A2	6534821	6226054	376	LG 116 VS 6 FT	5065432	6216477	360
LBD 90 400 R3 A4	6534890	6226074	376	LG 116 VS6 A2	6039470	6216499	361
LBD 90 400 R3 FS	6532803	6225994	376				
LBD 90 400 R3 FT	6534678	6226014	376	LG 620 VS 3 FS	5064022	6208538	345
LBD 90 500 R3 A2	6534838	6226056	376	LG 620 VS 3 FS	5064022	6208538	384
LBD 90 500 R3 A4	6534906	6226076	376	LG 620 VS 3 FT	5434153	6208562	347
LBD 90 500 R3 FS	6532810	6225996	376	LG 620 VS 3 FT	5434153	6208562	384
LBD 90 500 R3 FT	6534692	6226018	376	LG 620 VS 6 FS	5064251	6208627	346
LBD 90 600 R3 A2	6534845	6226058	376	LG 620 VS 6 FS	5064251	6208627	385
LBD 90 600 R3 A4	6534937	6226078	376	LG 620 VS 6 FT	5064329	6208650	348
LBD 90 600 R3 FS	6532827	6225998	376	LG 620 VS 6 FT	5064329	6208650	385
LBD 90 600 R3 FT	6534708	6226020	376	LG 620 VS6 A2	5064411	6208700	349
				LG 620 VS6 A2	5064411	6208700	386
		€/m		LG 620 VS6 A4	6159314	6101200	350
LCIS 1120 6 FT	6431632	6209820	362	LG 620 VS6 A4	6159314	6101200	386
LCIS 1130 6 FT	6431649	6209822	362	LG 630 VS 3 FS	5064053	6208541	345
LCIS 1140 6 FT	6431656	6209824	362	LG 630 VS 3 FS	5064053	6208541	384
LCIS 1145 6 FT	6540525	6209825	362	LG 630 VS 3 FT	5434160	6208566	347
LCIS 1150 6 FT	6431663	6209826	362	LG 630 VS 3 FT	5434160	6208566	384
LCIS 1160 6 FT	6431670	6209828	362	LG 630 VS 6 FS	5064268	6208630	346
LCIS 620 3 FS	6487578	6209610	339	LG 630 VS 6 FS	5064268	6208630	385
LCIS 620 3 FT	6431731	6209721	340	LG 630 VS 6 FT	5064350	6208653	348
LCIS 620 6 A2	6431687	6207252	343	LG 630 VS 6 FT	5064350	6208653	385
LCIS 620 6 A4	6431960	6207202	344	LG 630 VS6 A2	5064428	6208703	349
LCIS 620 6 FS	6432035	6209630	341	LG 630 VS6 A2	5064428	6208703	386
LCIS 620 6 FT	6431786	6209643	342	LG 630 VS6 A4	6514038	6101208	350
LCIS 630 3 FS	6487585	6209612	339	LG 630 VS6 A4	6514038	6101208	386
LCIS 630 3 FT	6431748	6209723	340	LG 640 VS 3 FS	5064060	6208544	345
LCIS 630 6 A2	6431694	6207254	343	LG 640 VS 3 FS	5064060	6208544	384
LCIS 630 6 A4	6431977	6207204	344	LG 640 VS 3 FT	5434207	6208570	347
LCIS 630 6 FS	6432042	6209632	341	LG 640 VS 3 FT	5434207	6208570	384
LCIS 630 6 FT	6431793	6209645	342	LG 640 VS 6 FS	5064299	6208633	346
LCIS 640 3 FS	6487592	6209614	339	LG 640 VS 6 FS	5064299	6208633	385
LCIS 640 3 FT	6431755	6209725	340	LG 640 VS 6 FT	5064367	6208656	348
LCIS 640 6 A2	6431700	6207256	343	LG 640 VS 6 FT	5064367	6208656	385
LCIS 640 6 A4	6431984	6207206	344	LG 640 VS6 A2	5064435	6208706	349
LCIS 640 6 FS	6432059	6209634	341	LG 640 VS6 A2	5064435	6208706	386
LCIS 640 6 FT	6431809	6209647	342	LG 640 VS6 A4	5022114	6101216	350
LCIS 650 3 FS	6487608	6209616	339	LG 640 VS6 A4	5022114	6101216	386
LCIS 650 3 FT	6431762	6209727	340	LG 650 VS 3 FS	5064077	6208547	345
LCIS 650 6 A2	6431717	6207258	343	LG 650 VS 3 FS	5064077	6208547	384
LCIS 650 6 A4	6431991	6207208	344	LG 650 VS 3 FT	5434214	6208574	347
LCIS 650 6 FS	6432066	6209636	341	LG 650 VS 3 FT	5434214	6208574	384
LCIS 650 6 FT	6431823	6209649	342	LG 650 VS 6 FS	5064305	6208636	346
LCIS 660 3 FS	6487615	6209618	339	LG 650 VS 6 FS	5064305	6208636	385
LCIS 660 3 FT	6431779	6209729	340	LG 650 VS 6 FT	5064374	6208659	348
LCIS 660 6 A2	6431724	6207260	343	LG 650 VS 6 FT	5064374	6208659	385
LCIS 660 6 A4	6432004	6207210	344	LG 650 VS6 A2	5064442	6208709	349
LCIS 660 6 FS	6432080	6209638	341	LG 650 VS6 A2	5064442	6208709	386
LCIS 660 6 FT	6431847	6209651	342	LG 650 VS6 A4	5022121	6101223	350
				LG 650 VS6 A4	5022121	6101223	386
		€/St.		LG 660 VS 3 FS	5064084	6208550	345
LDVG 60 FT	6464623	6208970	351	LG 660 VS 3 FS	5064084	6208550	384
				LG 660 VS 3 FT	5434221	6208578	347
LEB 25 DD	6089116	6221216	374	LG 660 VS 3 FT	5434221	6208578	384
LEB 25 FS	6164714	6221203	374	LG 660 VS 6 FS	5064312	6208639	346
LEB 50 DD	6089239	6221259	374	LG 660 VS 6 FS	5064312	6208639	385
LEB 50 FS	6164837	6221246	374	LG 660 VS 6 FT	5064381	6208661	348
				LG 660 VS 6 FT	5064381	6208661	385
		€/m		LG 660 VS6 A2	5064473	6208712	349
LG 112 VS 3 FS	5064480	6216404	357	LG 660 VS6 A2	5064473	6208712	386
LG 112 VS 3 FT	5065210	6216423	358	LG 660 VS6 A4	6524952	6101232	350
LG 112 VS 6 FS	5065289	6216442	359	LG 660 VS6 A4	6524952	6101232	386

Typ	GTIN	Art.-Nr.	Seite	Typ	GTIN	Art.-Nr.	Seite
		€/St.				€/St.	
LGBE 1120 FS	6445042	6225490	368	LT 1140 R3 FT	6444427	6225314	366
LGBE 1120 FT	6445097	6225510	368	LT 1150 R3 FS	6444359	6225296	366
LGBE 1130 FS	6445059	6225492	368	LT 1150 R3 FT	6444472	6225318	366
LGBE 1130 FT	6445103	6225512	368	LT 1160 R3 FS	6444366	6225298	366
LGBE 1140 FS	6445066	6225494	368	LT 1160 R3 FT	6444489	6225320	366
LGBE 1140 FT	6445110	6225514	368				
LGBE 1150 FS	6445073	6225496	368	LT 620 R3 A2	6444199	6225250	355
LGBE 1150 FT	6445134	6225518	368	LT 620 R3 A4	6444243	6225270	355
LGBE 1160 FS	6445080	6225498	368	LT 620 R3 FS	6444090	6225210	355
LGBE 1160 FT	6445141	6225520	368	LT 620 R3 FT	6444144	6225230	355
LGBE 620 A2	6567218	6225460	356	LT 630 R3 A2	6444205	6225252	355
LGBE 620 A4	6567287	6225480	356	LT 630 R3 A4	6444250	6225272	355
LGBE 620 FS	6444885	6225450	356	LT 630 R3 FS	6444106	6225212	355
LGBE 620 FT	6444960	6225470	356	LT 630 R3 FT	6444151	6225232	355
LGBE 630 A2	6567225	6225462	356	LT 640 R3 A2	6444212	6225254	355
LGBE 630 A4	6567300	6225482	356	LT 640 R3 A4	6444267	6225274	355
LGBE 630 FS	6444892	6225452	356	LT 640 R3 FS	6444113	6225214	355
LGBE 630 FT	6445004	6225472	356	LT 640 R3 FT	6444168	6225234	355
LGBE 640 A2	6567232	6225464	356	LT 650 R3 A2	6444229	6225256	355
LGBE 640 A4	6567348	6225484	356	LT 650 R3 A4	6444274	6225276	355
LGBE 640 FS	6444908	6225454	356	LT 650 R3 FS	6444120	6225216	355
LGBE 640 FT	6445011	6225474	356	LT 650 R3 FT	6444175	6225236	355
LGBE 650 A2	6567249	6225466	356	LT 660 R3 A2	6444236	6225258	355
LGBE 650 A4	6567355	6225486	356	LT 660 R3 A4	6444281	6225278	355
LGBE 650 FS	6444946	6225456	356	LT 660 R3 FS	6444137	6225218	355
LGBE 650 FT	6445028	6225476	356	LT 660 R3 FT	6444182	6225238	355
LGBE 660 A2	6567270	6225468	356				
LGBE 660 A4	6567362	6225488	356	LTD 200 R3 FS	6535422	6226100	377
LGBE 660 FS	6444953	6225458	356	LTD 200 R3 FT	6535675	6226120	377
LGBE 660 FT	6445035	6225478	356	LTD 300 R3 FS	6535439	6226102	377
LGBED 200 FS	6536078	6226210	378	LTD 300 R3 FT	6535682	6226122	377
LGBED 200 FT	6536122	6226230	378	LTD 400 R3 FS	6535446	6226104	377
LGBED 300 FS	6536085	6226212	378	LTD 400 R3 FT	6535712	6226124	377
LGBED 300 FT	6536269	6226232	378	LTD 500 R3 FS	6535477	6226106	377
LGBED 400 FS	6536092	6226214	378	LTD 500 R3 FT	6535736	6226128	377
LGBED 400 FT	6536139	6226234	378	LTD 600 R3 FS	6535484	6226108	377
LGBED 500 FS	6536115	6226216	378	LTD 600 R3 FT	6535743	6226130	377
LGBED 500 FT	6536153	6226238	378			€/m	
LGBED 600 FS	6536108	6226218	378	LTG 100 A2	5652700	6003830	415
LGBED 600 FT	6536160	6226240	378				
				LTK-K 25 G	6936137	6050370	411
LGVG 110 A2	6039531	6216648	364				
LGVG 110 FS	5065739	6216650	363	LTR 3000 FS	6943876	6055810	414
LGVG 110 FT	5065746	6216653	363	LTR 6000 FS	6943937	6055812	414
LGVG 60 A2	5065647	6208947	352				
LGVG 60 A4	5046370	6208932	352	LTS 100 FS	5247135	6075024	406
LGVG 60 FS	5065623	6208941	352	LTS 50 FS	6935956	6075000	405
LGVG 60 FT	5065630	6208944	352	LTS 50 FT	6936014	6075005	405
						€/St.	
LKS 40 A2	6295630	6017134	369	LTS B DD	5453451	6074901	408
LKS 40 FS	6164530	6221076	369	LTS K DD	5453475	6074921	408
LKS 40 FT	6164592	6221084	369	LTS T DD	5453468	6074912	408
LKS 60 4 A2	6015252	6221130	370				
LKS 60 4 A4	6524839	6221157	370	LVG 110 A2	5623885	6216550	363
LKS 60 4 FT	6164653	6221122	370	LVG 110 FS	5065678	6216545	363
LKS 60 5 FT	6175512	6232485	370	LVG 110 FT	5065685	6216548	363
				LVG 60 A2	5065579	6208846	351
LMFV 1120 FS	6443345	6225750	364	LVG 60 A2	5065579	6208846	388
LMFV 1120 FT	6443390	6225770	364	LVG 60 A4	6666799	6208835	351
LMFV 1130 FS	6443352	6225752	364	LVG 60 A4	6666799	6208835	388
LMFV 1130 FT	6443406	6225772	364	LVG 60 FS	5065555	6208840	351
LMFV 1140 FS	6443369	6225754	364	LVG 60 FS	5065555	6208840	388
LMFV 1140 FT	6443413	6225774	364	LVG 60 FT	5065562	6208843	351
LMFV 1150 FS	6443376	6225756	364	LVG 60 FT	5065562	6208843	388
LMFV 1150 FT	6443437	6225778	364				
LMFV 1160 FS	6443383	6225758	364	LWVG 110 A2	5065708	6216590	363
LMFV 1160 FT	6443444	6225780	364	LWVG 110 FS	5065692	6216587	363
LMFV 620 FS	6443246	6225710	352	LWVG 60 A2	5065616	6208898	352
LMFV 620 FT	6443291	6225730	352	LWVG 60 A2	5065616	6208898	388
LMFV 630 FS	6443253	6225712	352	LWVG 60 A4	5022084	6208891	352
LMFV 630 FT	6443307	6225732	352	LWVG 60 A4	5022084	6208891	388
LMFV 640 FS	6443260	6225714	352	LWVG 60 FS	5065586	6208895	351
LMFV 640 FT	6443314	6225734	352	LWVG 60 FS	5065586	6208895	388
LMFV 650 FS	6443277	6225716	352				
LMFV 650 FT	6443321	6225736	352	MAH 050 FS	6765553	6358500	526
LMFV 660 FS	6443284	6225718	352	MAH 075 FS	6874699	6358510	526
LMFV 660 FT	6443338	6225738	352	MAH 100 FS	6765676	6358527	526
				MAH 150 FS	6765737	6358535	526
LT 1120 R3 FS	6444298	6225290	366	MAH 200 FS	6765799	6358543	526
LT 1120 R3 FT	6444403	6225310	366	MAH 35 100 FS	5364061	6358690	526
LT 1130 R3 FS	6444304	6225292	366	MAH 35 200 FS	5364078	6358692	526
LT 1130 R3 FT	6444410	6225312	366	MAH 35 300 FS	5364085	6358694	526
LT 1140 R3 FS	6444342	6225294	366				



Typenverzeichnis

Typ	GTIN	Art.-Nr.	Seite	Typ	GTIN	Art.-Nr.	Seite
		€/St.				€/m	
MAH 60 100 FS	6939374	6358705	526	MKSM 660 FT	5830146	6059032	91
MAH 60 100 FT	6947171	6358752	526	MKSM 810 FS	5830344	6059080	146
MAH 60 150 FS	6939435	6358709	526	MKSM 810 FT	5830412	6059097	147
MAH 60 150 FT	6947232	6358756	526	MKSM 820 FS	5830368	6059084	146
MAH 60 200 FS	6939497	6358713	526	MKSM 820 FT	5830436	6059101	147
MAH 60 200 FT	6947294	6358760	526	MKSM 830 FS	5830375	6059086	146
MAH 60 300 FS	6939558	6358717	526	MKSM 830 FT	5830443	6059103	147
MAH 60 300 FT	6947355	6358764	526	MKSM 840 FS	5830382	6059088	146
MAH LTR FS	5268611	6358810	414	MKSM 840 FT	5830450	6059105	147
MAS 140 10 FT	6295753	6356311	436	MKSM 850 FS	5830399	6059090	146
MASD 90 FT	6471195	6356915	436	MKSM 850 FT	5830467	6059107	147
		€/m		MKSM 860 FS	5830405	6059092	146
MKS 110 FS	6061815	6060102	186	MKSM 860 FT	5830474	6059109	147
MKS 120 FS	6061877	6060196	186	MKSMU 110 A2	5832249	6059416	174
MKS 130 FS	6061938	6060307	186	MKSMU 110 FS	5832003	6059382	173
MKS 140 FS	6061990	6060404	186	MKSMU 110 FT	5832126	6059399	175
MKS 150 FS	6062058	6060412	186	MKSMU 115 FT	5832133	6059401	175
MKS 155 FS	6062119	6060528	186	MKSMU 120 A2	5832263	6059420	174
MKS 310 FS	6059478	6053548	77	MKSMU 120 FS	5832027	6059386	173
MKS 310 FT	6059294	6053106	78	MKSMU 120 FT	5832140	6059403	175
MKS 320 FS	6059539	6053599	77	MKSMU 130 A2	5832300	6059422	174
MKS 320 FT	6059355	6053203	78	MKSMU 130 FS	5832065	6059388	173
MKS 330 FS	6059591	6053637	77	MKSMU 130 FT	5832188	6059405	175
MKS 330 FT	6059416	6053300	78	MKSMU 140 A2	5832317	6059424	174
MKS 610 A2	6389292	6056016	124	MKSMU 140 FS	5832072	6059390	173
MKS 610 FS	6059652	6055109	122	MKSMU 140 FT	5832195	6059407	175
MKS 610 FT	6060016	6055532	123	MKSMU 150 A2	5832324	6059426	174
MKS 615 FS	6387731	6055141	122	MKSMU 150 FS	5832089	6059392	173
MKS 615 FT	6387915	6055559	123	MKSMU 150 FT	5832201	6059409	175
MKS 620 A2	6389353	6056024	124	MKSMU 160 A2	5832355	6059428	174
MKS 620 FS	6059713	6055206	122	MKSMU 160 FS	5832119	6059394	173
MKS 620 FT	6060078	6055575	123	MKSMU 160 FT	5832232	6059411	175
MKS 630 A2	6389414	6056040	124	MKSMU 610 FS	5831341	6059230	96
MKS 630 FS	6059775	6055303	122	MKSMU 610 FT	5831419	6059248	97
MKS 630 FT	6060139	6055613	123	MKSMU 615 FS	5831358	6059232	96
MKS 640 A2	6389476	6056059	124	MKSMU 615 FT	5831426	6059250	97
MKS 640 FS	6059836	6055400	122	MKSMU 620 FS	5831365	6059234	96
MKS 640 FT	6388035	6055664	123	MKSMU 620 FT	5831433	6059252	97
MKS 650 FS	6059898	6055508	122	MKSMU 630 FS	5831372	6059237	96
MKS 650 FT	6388097	6055699	123	MKSMU 630 FT	5831440	6059254	97
MKS 660 FS	6059959	6055524	122	MKSMU 640 FS	5831389	6059239	96
MKS 660 FT	6388219	6055710	123	MKSMU 640 FT	5831457	6059256	97
MKS 810 FS	6060733	6057101	160	MKSMU 650 FS	5831396	6059241	96
MKS 820 FS	6060795	6057209	160	MKSMU 650 FT	5831464	6059258	97
MKS 830 FS	6060856	6057306	160	MKSMU 660 FS	5831402	6059243	96
MKS 840 FS	6060917	6057403	160	MKSMU 660 FT	5831471	6059260	97
MKS 850 FS	6060979	6057500	160	MKSMU 810 FS	5831624	6059308	148
MKS 860 FS	6061037	6057535	160	MKSMU 810 FT	5831693	6059325	149
MKSM 110 A2	5831150	6059190	170	MKSMU 820 FS	5831648	6059312	148
MKSM 110 FS	5830627	6059156	168	MKSMU 820 FT	5831716	6059329	149
MKSM 110 FT	5831037	6059173	169	MKSMU 830 FS	5831655	6059314	148
MKSM 120 A2	5831174	6059194	170	MKSMU 830 FT	5831723	6059331	149
MKSM 120 FS	5830931	6059160	168	MKSMU 840 FS	5831662	6059316	148
MKSM 120 FT	5831051	6059177	169	MKSMU 840 FT	5831730	6059333	149
MKSM 130 A2	5831181	6059196	170	MKSMU 850 FS	5831679	6059318	148
MKSM 130 FS	5830948	6059162	168	MKSMU 850 FT	5831747	6059335	149
MKSM 130 FT	5831068	6059179	169	MKSMU 860 FS	5831686	6059320	148
MKSM 140 A2	5831228	6059198	170	MKSMU 860 FT	5831754	6059337	149
MKSM 140 FS	5830986	6059164	168			€/St.	
MKSM 140 FT	5831105	6059181	169	MP 225 UNI FS	5012245	7084870	199
MKSM 150 A2	5831235	6059200	170				
MKSM 150 FS	5830993	6059166	168	MP FL DD	5163268	7085108	199
MKSM 150 FT	5831112	6059183	169	MP FL FS	6146772	7084757	199
MKSM 160 A2	5831242	6059202	170				
MKSM 160 FS	5831006	6059168	168	MP UNI A2	5166320	7085133	198
MKSM 160 FT	5831129	6059185	169	MP UNI DD	5163312	7085114	198
MKSM 610 FS	5829553	6059000	90	MP UNI FS	6146895	7084773	198
MKSM 610 FT	5830023	6059018	91				
MKSM 615 FS	5829935	6059002	90	MP WI GR. DD	5286790	7085112	199
MKSM 615 FT	5830030	6059020	91	MP WI GR. FS	6146956	7084781	199
MKSM 620 FS	5829942	6059004	90	MP WI KL. DD	5163305	7085111	199
MKSM 620 FT	5830047	6059022	91	MP WI KL. FS	6146833	7084765	199
MKSM 630 FS	5829959	6059006	90				
MKSM 630 FT	5830085	6059025	91	MPG 65 A4	6933372	6006488	327
MKSM 640 FS	5829966	6059008	90	MPG 65 FT	6933259	6006486	327
MKSM 640 FT	5830092	6059027	91	MPG 90 A4	6933433	6006489	327
MKSM 650 FS	5829973	6059010	90	MPG 90 FT	6933310	6006487	327
MKSM 650 FT	5830108	6059029	91			€/100 St.	
MKSM 660 FS	5829980	6059012	90	MS4022 SK	5785316	1124555	581
						€/St.	
				MS4022P0192FT	6355518	6007201	394



Typ	GTIN	Art.-Nr.	Seite	Typ	GTIN	Art.-Nr.	Seite
		€/St.				€/100 m	
MS4022P0292FT	6005895	6007228	394	MS4141P1000FS	5697503	1122908	571
MS4022P0392FT	6005956	6007236	394	MS4141P1000FT	5487272	1122606	571
MS4022P0492FT	6006014	6007244	394	MS4141P3000A4	5907213	1123049	571
MS4022P0592FT	6006076	6007252	394	MS4141P3000FS	5686224	1122910	571
MS4022P0692FT	6006137	6007260	394	MS4141P3000FT	5487876	1122622	571
MS4022P0792FT	6006199	6007279	394	MS4141P6000A4	5907220	1123051	571
MS4022P0892FT	6006250	6007287	394	MS4141P6000FS	5686231	1122912	571
MS4022P0992FT	6006311	6007295	394	MS4141P6000FT	5488170	1122657	571
MS4022P1092FT	6006373	6007309	394	MS4141PP1000FS	5697978	1122481	572
MS4022P1192FT	6006434	6007317	394	MS4141PP1000FT	5697961	1122479	572
		€/100 m		MS4141PP3000FS	5686248	1122914	572
MS4022P2000A2	5050179	1121960	566	MS4141PP3000FT	5050735	1122483	572
MS4022P2000A4	5905585	1121963	567	MS4141PP6000FS	5686255	1122916	572
MS4022P2000FT	5050230	1121979	566	MS4141PP6000FT	5050742	1122487	572
MS4022P6000A2	5049999	1121901	566	MS4142P3000FS	5697848	1122947	570
MS4022P6000A4	5907022	1121903	567	MS4142P3000FT	5697794	1122944	570
MS4022P6000FT	5049937	1121898	566	MS4142P6000A2	5938019	1122954	570
		€/100 St.		MS4142P6000FS	5697855	1122948	570
MS40HB M10x30 A4	6489572	1148160	578	MS4142P6000FT	5697800	1122945	570
MS40HB M10x30 ZL	6489503	1148118	578	MS4182P3000A2	5938026	1122682	574
MS40HB M10x60 A4	6489589	1148164	578	MS4182P3000FS	5698036	1122676	574
MS40HB M10x60 ZL	6489510	1148122	578	MS4182P3000FT	5697985	1122671	574
MS40HB M12x30 A4	6489596	1148168	578	MS4182P6000A2	5938033	1122684	574
MS40HB M12x30 ZL	6489527	1148126	578	MS4182P6000FS	5698043	1122678	574
MS40HB M12x60 A4	6489602	1148170	578	MS4182P6000FT	5698029	1122673	574
MS40HB M12x60 ZL	6489534	1148130	578		€/100 St.		
MS40HB M6x30 A4	6489541	1148146	578	MS41HB M10x100A4	6490370	1148430	579
MS40HB M6x30 ZL	6489473	1148106	578	MS41HB M10x100ZL	6490134	1148330	579
MS40HB M8x30 A4	6489558	1148150	578	MS41HB M10x30 A4	6490356	1148422	579
MS40HB M8x30 ZL	6489480	1148110	578	MS41HB M10x30 ZL	6490110	1148322	579
MS40HB M8x60 A4	6489565	1148154	578	MS41HB M10x60 A4	6490363	1148426	579
MS40HB M8x60 ZL	6489497	1148114	578	MS41HB M10x60 ZL	6490127	1148326	579
MS40SN M10 A4	6489459	1147134	575	MS41HB M12x100A4	6490431	1148442	579
MS40SN M10 ZL	6489411	1147114	575	MS41HB M12x100ZL	6490189	1148342	579
MS40SN M12 A4	6489466	1147138	575	MS41HB M12x30 A4	6490387	1148434	579
MS40SN M12 ZL	6489428	1147118	575	MS41HB M12x30 ZL	6490141	1148334	579
MS40SN M6 A4	6489435	1147126	575	MS41HB M12x60 A4	6490424	1148438	579
MS40SN M6 ZL	6489398	1147106	575	MS41HB M12x60 ZL	6490172	1148338	579
MS40SN M8 A4	6489442	1147130	575	MS41HB M6x30 A4	6490295	1148406	579
MS40SN M8 ZL	6489404	1147110	575	MS41HB M6x30 ZL	6490059	1148306	579
		€/100 m		MS41HB M8x100 A4	6490325	1148418	579
MS4121 EK	6255726	1122904	582	MS41HB M8x100 ZL	6490080	1148318	579
MS4121 SK	5686217	1122902	581	MS41HB M8x30 A4	6490301	1148410	579
MS4121P0200FS	6471119	1122950	569	MS41HB M8x30 ZL	6490066	1148310	579
MS4121P0200FT	5697626	1122933	569	MS41HB M8x60 A4	6490318	1148414	579
MS4121P0300FS	6471126	1122951	569	MS41HB M8x60 ZL	6490073	1148314	579
MS4121P0300FT	5697664	1122934	569	MS41HBF M10x30A4	6490493	1148484	579
MS4121P0400FS	6471157	1122953	569	MS41HBF M10x60A4	6490509	1148488	579
MS4121P0400FT	5697671	1122935	569	MS41HBF M12x30A4	6490547	1148492	579
MS4121P0500FS	6471164	1122955	569	MS41HBF M12x60A4	6490554	1148496	579
MS4121P0500FT	5697688	1122936	569	MS41HBF M8x30 A4	6490448	1148476	579
MS4121P0600FS	6471171	1122956	569	MS41HBF M8x60 A4	6490486	1148480	579
MS4121P0600FT	5697725	1122937	569	MS41SN M10 A4	6489916	1147234	575
MS4121P0700FS	6471188	1122958	569	MS41SN M10 ZL	6489879	1147214	575
MS4121P0700FT	5697732	1122938	569	MS41SN M12 A4	6489923	1147238	575
MS4121P0800FS	5848042	1122957	569	MS41SN M12 ZL	6489886	1147218	575
MS4121P0800FT	5697749	1122939	569	MS41SN M6 A4	6489893	1147226	575
MS4121P0900FS	6471218	1122959	569	MS41SN M6 ZL	6489855	1147206	575
MS4121P0900FT	5697787	1122940	569	MS41SN M8 A4	6489909	1147230	575
		€/100 m		MS41SN M8 ZL	6489862	1147210	575
MS4121P2000A2	6471225	1122925	570	MS41SNF M10 A4	6490011	1147344	576
MS4121P2000A4	5907114	1122476	570	MS41SNF M10 F	6489954	1147314	576
MS4121P2000FS	5686262	1122918	569	MS41SNF M12 A4	6490028	1147348	576
MS4121P2000FT	5697541	1122923	569	MS41SNF M12 F	6489961	1147318	576
MS4121P3000A2	5697558	1122928	570	MS41SNF M6 A4	6489992	1147336	576
MS4121P3000A4	5697602	1122931	570	MS41SNF M6 F	6489930	1147306	576
MS4121P3000FS	5686279	1122920	569	MS41SNF M8 A4	6490004	1147340	576
MS4121P3000FT	5686293	1122924	569	MS41SNF M8 F	6489947	1147310	576
MS4121P6000A2	5697565	1122929	570				
MS4121P6000A4	5697619	1122932	570	MS5030 SK	5785323	1124563	581
MS4121P6000FS	5686286	1122922	569		€/St.		
MS4121P6000FT	5686309	1122926	569	MS5030P0200FT	5745037	1121391	568
		€/100 St.		MS5030P0300FT	5672975	1121243	568
MS4141 EK	5894117	1122906	582	MS5030P0400FT	5672555	1121278	568
MS4141 SK	5686200	1122900	582	MS5030P0500FT	5886334	1121405	568
MS4141P0200FT	5484516	1122509	574	MS5030P0600FT	5672494	1121294	568
MS4141P0300FT	5485896	1122517	574	MS5030P0700FT	5672616	1121332	568
MS4141P0400FT	5486251	1122525	574	MS5030P0800FT	5882251	1121308	568
MS4141P0500FT	5486794	1122533	574	MS5030P0900FT	5068310	1121336	568
MS4141P0600FT	5486916	1122541	574		€/100 m		
MS4141P0700FT	5487036	1122568	574	MS5030P1000FT	5886211	1121448	568
MS4141P0800FT	5487098	1122576	574		€/St.		
MS4141P0900FT	5487159	1122584	574	MS5030P1500FT	5514572	1121363	568

Typenverzeichnis

Typ	GTIN	Art.-Nr.	Seite	Typ	GTIN	Art.-Nr.	Seite
MS5030P2000A2	5049272	€/100 m 1121480	568	MWA 12 11S A2	7253523	6424430	442
MS5030P2000A4	5906995	1121465	568	MWA 12 11S A4	7253646	6424440	442
MS5030P2000FT	5049210	1121464	568			€/St.	
MS5030P3000FT	5419686	1121466	568	MWA 12 11S FS	6636853	6424716	441
MS5030P6000A2	5049333	1121499	568	MWA 12 21S A2	7253554	6424432	442
MS5030P6000A4	5907015	1121473	568	MWA 12 21S A4	7253677	6424442	442
MS5030P6000FT	5462491	1121472	568			€/St.	
		€/St.		MWA 12 21S FS	6636976	6424732	441
MS5030RP0220FT	6191710	6349404	567	MWA 12 31S A2	7253585	6424434	442
MS5030RP0260FT	6191772	6349412	567	MWA 12 31S A4	7253707	6424444	442
MS5030RP0300FT	6191833	6349439	567			€/St.	
MS5030RP0340FT	6191895	6349447	567	MWA 12 31S FS	6637034	6424740	441
MS5030RP0380FT	6191956	6349463	567	MWA 12 41S A2	7253615	6424436	442
		€/100 m		MWA 12 41S A4	7253738	6424446	442
MS5030UP2000FT	6471065	1121524	573			€/St.	
MS5030UP6000FT	5049517	1121529	573	MWA 12 41S FS	6637096	6424759	441
		€/100 St.				€/St.	
MS50HB M10x30 A4	6489794	1148268	578	MWAG 12 11 A2	7253769	6424400	445
MS50HB M10x30 ZL	6489725	1148218	578	MWAG 12 11 A4	7253912	6424410	445
MS50HB M10x60 A4	6489800	1148272	578			€/St.	
MS50HB M10x60 ZL	6489732	1148222	578	MWAG 12 11 FS	6324736	6424600	444
MS50HB M12x30 A4	6489817	1148276	578	MWAG 12 21 A2	7253790	6424402	445
MS50HB M12x30 ZL	6489749	1148226	578	MWAG 12 21 A4	7253967	6424412	445
MS50HB M12x60 A4	6489824	1148280	578			€/St.	
MS50HB M12x60 ZL	6489756	1148230	578	MWAG 12 21 FS	6325030	6424608	444
MS50HB M6x30 A4	6489763	1148256	578	MWAG 12 31 A2	7253851	6424404	445
MS50HB M6x30 ZL	6489695	1148206	578	MWAG 12 31 A4	7254018	6424414	445
MS50HB M8x30 A4	6489770	1148260	578			€/St.	
MS50HB M8x30 ZL	6489701	1148210	578	MWAG 12 31 FS	6325337	6424616	444
MS50HB M8x60 A4	6489787	1148264	578	MWAG 12 41 A2	7253882	6424406	445
MS50HB M8x60 ZL	6489718	1148214	578	MWAG 12 41 A4	7254049	6424416	445
MS50SN M10 A4	6489671	1147190	576			€/St.	
MS50SN M10 ZL	6489633	1147164	576	MWAG 12 41 FS	6325634	6424624	444
MS50SN M12 A4	6489688	1147194	576			€/St.	
MS50SN M12 ZL	6489640	1147168	576	MWAM 12 11 FS	5438526	6424550	443
MS50SN M6 A4	6489657	1147172	576	MWAM 12 21 FS	5438533	6424552	443
MS50SN M6 ZL	6489619	1147156	576	MWAM 12 31 FS	5438540	6424554	443
MS50SN M8 A4	6489664	1147186	576	MWAM 12 41 FS	5438571	6424556	443
MS50SN M8 ZL	6489626	1147160	576			€/St.	
		€/100 m		OSG 20X3 FT	6326112	6017371	318
MSL4141P0200FS	6471232	1123262	573	RAA 110 A2	7337971	6042345	194
MSL4141P0300FS	6471249	1123264	573	RAA 110 FS	7337551	6042151	194
MSL4141P0400FS	6471270	1123266	573	RAA 110 FT	7342753	6042251	194
MSL4141P0500FS	6471287	1123268	573	RAA 115 FS	7337582	6042153	194
MSL4141P0600FS	6471294	1123270	573	RAA 115 FT	7342784	6042253	194
MSL4141P0700FS	6471300	1123272	573	RAA 120 A2	7338008	6042347	194
MSL4141P0800FS	6471317	1123274	573	RAA 120 FS	7337612	6042155	194
MSL4141P0900FS	6471324	1123276	573	RAA 120 FT	7342814	6042255	194
		€/100 m		RAA 130 A2	7338039	6042349	194
MSL4141P1000A2	5698203	1122978	571	RAA 130 FS	7337643	6042157	194
MSL4141P1000A4	5698265	1122988	571	RAA 130 FT	7342838	6042257	194
MSL4141P1000FS	5698142	1122970	571	RAA 140 A2	7338060	6042351	194
MSL4141P1000FT	5698081	1122962	571	RAA 140 FS	7337674	6042159	194
MSL4141P3000A2	5698210	1122980	571	RAA 140 FT	7342876	6042259	194
MSL4141P3000A4	5698272	1122990	571	RAA 150 A2	7338091	6042353	194
MSL4141P3000FS	5698159	1122972	571	RAA 150 FS	7337704	6042161	194
MSL4141P3000FT	5698098	1122964	571	RAA 150 FT	7342906	6042261	194
MSL4141P6000A2	5698227	1122982	571	RAA 160 A2	7338121	6042355	194
MSL4141P6000A4	5698289	1122992	571	RAA 160 FS	7337735	6042163	194
MSL4141P6000FS	5698166	1122974	571	RAA 160 FT	7342937	6042263	194
MSL4141P6000FT	5698104	1122966	571	RAA 305 FS	6687664	7120450	81
MSL4141PP1000A2	5698333	1123014	572	RAA 305 FT	6688654	7120458	81
MSL4141PP1000A4	5698395	1123021	572	RAA 310 FS	7337070	6042101	75
MSL4141PP1000FS	5697923	1123008	572	RAA 310 FS	7337070	6042101	81
MSL4141PP1000FT	5697862	1123001	572	RAA 310 FT	7342272	6042201	75
MSL4141PP3000A2	5698340	1123016	572	RAA 310 FT	7342272	6042201	81
MSL4141PP3000A4	5698401	1123023	572	RAA 320 FS	7337100	6042103	75
MSL4141PP3000FS	5698319	1123010	572	RAA 320 FS	7337100	6042103	81
MSL4141PP3000FT	5697909	1123003	572	RAA 320 FT	7342302	6042203	75
MSL4141PP6000A2	5698388	1123018	572	RAA 320 FT	7342302	6042203	81
MSL4141PP6000A4	5698432	1123025	572	RAA 330 FS	7337131	6042105	75
MSL4141PP6000FS	5698326	1123012	572	RAA 330 FS	7337131	6042105	81
MSL4141PP6000FT	5697916	1123005	572	RAA 330 FT	7342333	6042205	75
		€/St.		RAA 330 FT	7342333	6042205	81
MW 45 SL10 A2	6013753	6017339	328	RAA 605 FS	6687671	7120460	140
MW 45 SL10 FT	6013692	6017320	328	RAA 605 FT	6688661	7120468	140
				RAA 610 A2	7337766	6042311	110
MW 90 SL17 A2	6012855	6016278	329	RAA 610 A2	7337766	6042311	143
MW 90 SL17 FT	6013814	6017347	329	RAA 610 A4	7338152	6042371	110
MW 90 SL23 A2	6012916	6016308	329	RAA 610 A4	7338152	6042371	143
MW 90 SL23 FT	6013876	6017355	329	RAA 610 FS	7337162	6042111	110
				RAA 610 FS	7337162	6042111	143
				RAA 610 FT	7342364	6042211	110

Typ	GTIN	Art.-Nr.	Seite	Typ	GTIN	Art.-Nr.	Seite
RAA 610 FT	7342364	6042211	143	RB 45 110 FS	7345556	6036300	181
RAA 615 FS	7337193	6042113	110	RB 45 110 FS	7345556	6036300	192
RAA 615 FS	7337193	6042113	143	RB 45 110 FT	7346218	6036330	181
RAA 615 FT	7342395	6042213	110	RB 45 110 FT	7346218	6036330	192
RAA 615 FT	7342395	6042213	143	RB 45 120 FS	7345587	6036302	181
RAA 620 A2	7337827	6042315	110	RB 45 120 FS	7345587	6036302	192
RAA 620 A2	7337827	6042315	143	RB 45 120 FT	7346249	6036332	181
RAA 620 A4	7338213	6042375	110	RB 45 120 FT	7346249	6036332	192
RAA 620 A4	7338213	6042375	143	RB 45 130 FS	7345617	6036304	181
RAA 620 FS	7337223	6042115	110	RB 45 130 FS	7345617	6036304	192
RAA 620 FS	7337223	6042115	143	RB 45 130 FT	7346270	6036334	181
RAA 620 FT	7342425	6042215	110	RB 45 130 FT	7346270	6036334	192
RAA 620 FT	7342425	6042215	143	RB 45 140 FS	7345648	6036306	181
RAA 630 A2	7337858	6042318	110	RB 45 140 FS	7345648	6036306	192
RAA 630 A2	7337858	6042318	143	RB 45 140 FT	7346300	6036336	181
RAA 630 A4	7338244	6042377	110	RB 45 140 FT	7346300	6036336	192
RAA 630 A4	7338244	6042377	143	RB 45 150 FS	7345679	6036308	181
RAA 630 FS	7337254	6042117	110	RB 45 150 FS	7345679	6036308	192
RAA 630 FS	7337254	6042117	143	RB 45 150 FT	7346331	6036338	181
RAA 630 FT	7342456	6042217	110	RB 45 150 FT	7346331	6036338	192
RAA 630 FT	7342456	6042217	143	RB 45 160 FS	7345709	6036310	181
RAA 640 A2	7337889	6042319	110	RB 45 160 FS	7345709	6036310	192
RAA 640 A2	7337889	6042319	143	RB 45 160 FT	7346362	6036340	181
RAA 640 A4	7338275	6042379	110	RB 45 160 FT	7346362	6036340	192
RAA 640 A4	7338275	6042379	143	RB 45 310 FS	7345075	6036000	75
RAA 640 FS	7337285	6042119	110	RB 45 310 FS	7345075	6036000	80
RAA 640 FS	7337285	6042119	143	RB 45 320 FS	7345105	6036002	75
RAA 640 FT	7342487	6042219	110	RB 45 320 FS	7345105	6036002	80
RAA 640 FT	7342487	6042219	143	RB 45 330 FS	7345136	6036004	75
RAA 650 A2	7337919	6042321	110	RB 45 330 FS	7345136	6036004	80
RAA 650 A2	7337919	6042321	143	RB 45 610 FS	7345167	6036100	105
RAA 650 A4	7338305	6042381	110	RB 45 610 FS	7345167	6036100	138
RAA 650 A4	7338305	6042381	143	RB 45 610 FT	7345822	6036130	105
RAA 650 FS	7337315	6042121	110	RB 45 610 FT	7345822	6036130	138
RAA 650 FS	7337315	6042121	143	RB 45 615 FS	7345198	6036102	105
RAA 650 FT	7342517	6042221	110	RB 45 615 FS	7345198	6036102	138
RAA 650 FT	7342517	6042221	143	RB 45 615 FT	7345853	6036132	105
RAA 660 A2	7337940	6042341	110	RB 45 615 FT	7345853	6036132	138
RAA 660 A2	7337940	6042341	143	RB 45 620 FS	7345228	6036104	105
RAA 660 A4	7338336	6042383	110	RB 45 620 FS	7345228	6036104	138
RAA 660 A4	7338336	6042383	143	RB 45 620 FT	7345884	6036134	105
RAA 660 FS	7337346	6042123	110	RB 45 620 FT	7345884	6036134	138
RAA 660 FS	7337346	6042123	143	RB 45 630 FS	7345259	6036106	105
RAA 660 FT	7342548	6042223	110	RB 45 630 FS	7345259	6036106	138
RAA 660 FT	7342548	6042223	143	RB 45 630 FT	7345914	6036136	105
RAA 810 FS	7337377	6042131	165	RB 45 630 FT	7345914	6036136	138
RAA 810 FT	7342579	6042231	165	RB 45 640 FS	7345280	6036108	105
RAA 820 FS	7337407	6042133	165	RB 45 640 FS	7345280	6036108	138
RAA 820 FT	7342609	6042233	165	RB 45 640 FT	7345945	6036138	105
RAA 830 FS	7337438	6042135	165	RB 45 640 FT	7345945	6036138	138
RAA 830 FT	7342630	6042235	165	RB 45 650 FS	7345310	6036110	105
RAA 840 FS	7337469	6042137	165	RB 45 650 FS	7345310	6036110	138
RAA 840 FT	7342661	6042237	165	RB 45 650 FT	7345976	6036140	105
RAA 850 FS	7337490	6042141	165	RB 45 650 FT	7345976	6036140	138
RAA 850 FT	7342692	6042241	165	RB 45 660 FS	7345341	6036113	105
RAA 860 FS	7337520	6042143	165	RB 45 660 FS	7345341	6036113	138
RAA 860 FT	7342722	6042243	165	RB 45 660 FT	7346003	6036142	105
RAAD 100 A2	7406950	6042451	206	RB 45 660 FT	7346003	6036142	138
RAAD 100 A4	7407094	6042471	206	RB 45 810 FS	7345372	6036200	156
RAAD 100 DD	7406813	6042431	206	RB 45 810 FS	7345372	6036200	164
RAAD 100 FS	7406677	6042401	206	RB 45 810 FT	7346034	6036230	156
RAAD 150 DD	7406837	6042433	206	RB 45 810 FT	7346034	6036230	164
RAAD 150 FS	7406691	6042403	206	RB 45 820 FS	7345402	6036202	156
RAAD 200 A2	7406998	6042455	206	RB 45 820 FS	7345402	6036202	164
RAAD 200 A4	7407131	6042475	206	RB 45 820 FT	7346065	6036232	156
RAAD 200 DD	7406851	6042435	206	RB 45 820 FT	7346065	6036232	164
RAAD 200 FS	7406714	6042405	206	RB 45 830 FS	7345433	6036204	156
RAAD 300 A2	7407018	6042457	206	RB 45 830 FS	7345433	6036204	164
RAAD 300 A4	7407155	6042477	206	RB 45 830 FT	7346096	6036234	156
RAAD 300 DD	7406875	6042437	206	RB 45 830 FT	7346096	6036234	164
RAAD 300 FS	7406738	6042407	206	RB 45 840 FS	7345464	6036206	156
RAAD 400 A2	7407032	6042459	206	RB 45 840 FS	7345464	6036206	164
RAAD 400 A4	7407179	6042479	206	RB 45 840 FT	7346126	6036236	156
RAAD 400 DD	7406899	6042439	206	RB 45 840 FT	7346126	6036236	164
RAAD 400 FS	7406752	6042409	206	RB 45 850 FS	7345495	6036208	156
RAAD 500 A2	7407056	6042461	206	RB 45 850 FS	7345495	6036208	164
RAAD 500 A4	7407193	6042481	206	RB 45 850 FT	7346157	6036238	156
RAAD 500 DD	7406912	6042441	206	RB 45 850 FT	7346157	6036238	164
RAAD 500 FS	7406776	6042411	206	RB 45 860 FS	7345525	6036210	156
RAAD 600 A2	7407070	6042463	206	RB 45 860 FS	7345525	6036210	164
RAAD 600 A4	7407216	6042483	206	RB 45 860 FT	7346188	6036240	156
RAAD 600 DD	7406936	6042443	206	RB 45 860 FT	7346188	6036240	164
RAAD 600 FS	7406790	6042413	206	RB 90 110 A2	7344153	6036860	182



Typenverzeichnis

Typ	GTIN	Art.-Nr.	Seite	Typ	GTIN	Art.-Nr.	Seite
RB 90 110 A2	7344153	6036860	193	RB 90 640 A2	7344061	6036628	139
RB 90 110 FS	7343569	6036800	181	RB 90 640 A4	7343897	6036658	106
RB 90 110 FS	7343569	6036800	193	RB 90 640 A4	7343897	6036658	139
RB 90 110 FT	7344795	6036830	181	RB 90 640 FS	7343224	6036568	106
RB 90 110 FT	7344795	6036830	193	RB 90 640 FS	7343224	6036568	139
RB 90 115 FS	7343590	6036802	181	RB 90 640 FT	7344559	6036598	106
RB 90 115 FS	7343590	6036802	193	RB 90 640 FT	7344559	6036598	139
RB 90 120 A2	7344184	6036862	182	RB 90 650 A2	7344092	6036630	106
RB 90 120 A2	7344184	6036862	193	RB 90 650 A2	7344092	6036630	139
RB 90 120 FS	7343620	6036804	181	RB 90 650 A4	7337049	6036660	106
RB 90 120 FS	7343620	6036804	193	RB 90 650 A4	7337049	6036660	139
RB 90 120 FT	7344856	6036834	181	RB 90 650 FS	7343255	6036570	106
RB 90 120 FT	7344856	6036834	193	RB 90 650 FS	7343255	6036570	139
RB 90 130 A2	7344214	6036864	182	RB 90 650 FT	7344580	6036600	106
RB 90 130 A2	7344214	6036864	193	RB 90 650 FT	7344580	6036600	139
RB 90 130 FS	7343651	6036806	181	RB 90 660 A2	7344122	6036632	106
RB 90 130 FS	7343651	6036806	193	RB 90 660 A2	7344122	6036632	139
RB 90 130 FT	7344887	6036836	181	RB 90 660 A4	7343927	6036662	106
RB 90 130 FT	7344887	6036836	193	RB 90 660 A4	7343927	6036662	139
RB 90 140 A2	7344245	6036866	182	RB 90 660 FS	7343286	6036572	106
RB 90 140 A2	7344245	6036866	193	RB 90 660 FS	7343286	6036572	139
RB 90 140 FS	7343682	6036808	181	RB 90 660 FT	7344610	6036602	106
RB 90 140 FS	7343682	6036808	193	RB 90 660 FT	7344610	6036602	139
RB 90 140 FT	7344917	6036838	181	RB 90 810 FS	7343385	6036700	156
RB 90 140 FT	7344917	6036838	193	RB 90 810 FS	7343385	6036700	164
RB 90 150 A2	7344276	6036868	182	RB 90 810 FT	7344641	6036712	156
RB 90 150 A2	7344276	6036868	193	RB 90 810 FT	7344641	6036712	164
RB 90 150 FS	7343712	6036810	181	RB 90 820 FS	7343415	6036702	156
RB 90 150 FS	7343712	6036810	193	RB 90 820 FS	7343415	6036702	164
RB 90 150 FT	7344948	6036840	181	RB 90 820 FT	7344672	6036714	156
RB 90 150 FT	7344948	6036840	193	RB 90 820 FT	7344672	6036714	164
RB 90 160 A2	7344306	6036870	182	RB 90 830 FS	7343446	6036704	156
RB 90 160 A2	7344306	6036870	193	RB 90 830 FS	7343446	6036704	164
RB 90 160 FS	7343743	6036812	181	RB 90 830 FT	7344702	6036716	156
RB 90 160 FS	7343743	6036812	193	RB 90 830 FT	7344702	6036716	164
RB 90 160 FT	7344979	6036842	181	RB 90 840 FS	7343477	6036706	156
RB 90 160 FT	7344979	6036842	193	RB 90 840 FS	7343477	6036706	164
RB 90 305 FS	6687640	7124400	80	RB 90 840 FT	7344733	6036718	156
RB 90 305 FT	6688630	7124410	80	RB 90 840 FT	7344733	6036718	164
RB 90 310 FS	7343040	6036500	75	RB 90 850 FS	7343507	6036709	156
RB 90 310 FS	7343040	6036500	81	RB 90 850 FS	7343507	6036709	164
RB 90 310 FT	7344344	6036510	75	RB 90 850 FT	7405557	6036720	156
RB 90 310 FT	7344344	6036510	81	RB 90 850 FT	7405557	6036720	164
RB 90 320 FS	7343019	6036502	75	RB 90 860 FS	7343538	6036710	156
RB 90 320 FS	7343019	6036502	81	RB 90 860 FS	7343538	6036710	164
RB 90 320 FT	7344375	6036512	75	RB 90 860 FT	7344764	6036722	156
RB 90 320 FT	7344375	6036512	81	RB 90 860 FT	7344764	6036722	164
RB 90 330 FS	7343071	6036504	75	RB W 110 FS	7341015	6037300	183
RB 90 330 FS	7343071	6036504	81	RB W 110 FT	7342159	6037320	183
RB 90 330 FT	7344405	6036514	75	RB W 115 FS	7341046	6037302	183
RB 90 330 FT	7344405	6036514	81	RB W 115 FT	7341985	6037322	183
RB 90 605 FS	6687657	7124430	139	RB W 120 FS	7341077	6037304	183
RB 90 605 FT	6688647	7124438	139	RB W 120 FT	7342012	6037324	183
RB 90 610 A2	7343958	6036620	106	RB W 130 FS	7341107	6037306	183
RB 90 610 A2	7343958	6036620	139	RB W 130 FT	7342043	6037326	183
RB 90 610 A4	7343774	6036650	106	RB W 140 FS	7341138	6037308	183
RB 90 610 A4	7343774	6036650	139	RB W 140 FT	7342074	6037328	183
RB 90 610 FS	7343101	6036560	106	RB W 150 FS	7341169	6037310	183
RB 90 610 FS	7343101	6036560	139	RB W 150 FT	7342098	6037330	183
RB 90 610 FT	7344436	6036590	106	RB W 160 FS	7341190	6037312	183
RB 90 610 FT	7344436	6036590	139	RB W 160 FT	7342135	6037332	183
RB 90 615 A4	7343804	6036652	106	RB W 610 A2	7341220	6037150	107
RB 90 615 A4	7343804	6036652	139	RB W 610 A4	7341404	6037170	107
RB 90 615 FS	7343132	6036562	106	RB W 610 FS	7340643	6037100	107
RB 90 615 FS	7343132	6036562	139	RB W 610 FT	7341596	6037120	107
RB 90 615 FT	7344467	6036592	106	RB W 615 FS	7340629	6037102	107
RB 90 615 FT	7344467	6036592	139	RB W 615 FT	7341626	6037122	107
RB 90 620 A2	7344009	6036624	106	RB W 620 A2	7341251	6037154	107
RB 90 620 A2	7344009	6036624	139	RB W 620 A4	7341435	6037174	107
RB 90 620 A4	7343835	6036654	106	RB W 620 FS	7340681	6037104	107
RB 90 620 A4	7343835	6036654	139	RB W 620 FT	7341657	6037124	107
RB 90 620 FS	7343163	6036564	106	RB W 630 A2	7341282	6037156	107
RB 90 620 FS	7343163	6036564	139	RB W 630 A4	7341466	6037176	107
RB 90 620 FT	7344498	6036594	106	RB W 630 FS	7340711	6037106	107
RB 90 620 FT	7344498	6036594	139	RB W 630 FT	7341688	6037126	107
RB 90 630 A2	7344030	6036626	106	RB W 640 A2	7341312	6037158	107
RB 90 630 A2	7344030	6036626	139	RB W 640 A4	7341497	6037178	107
RB 90 630 A4	7343866	6036656	106	RB W 640 FS	7340742	6037108	107
RB 90 630 A4	7343866	6036656	139	RB W 640 FT	7341718	6037128	107
RB 90 630 FS	7343194	6036566	106	RB W 650 A2	7341343	6037160	107
RB 90 630 FS	7343194	6036566	139	RB W 650 A4	7341527	6037180	107
RB 90 630 FT	7344528	6036596	106	RB W 650 FS	7340773	6037110	107
RB 90 630 FT	7344528	6036596	139	RB W 650 FT	7341749	6037130	107
RB 90 640 A2	7344061	6036628	106				

Typ	GTIN	Art.-Nr.	Seite	Typ	GTIN	Art.-Nr.	Seite
RB W 660 A2	7341374	6037162	107	RBV 110 F FS	5711810	7007350	182
RB W 660 A4	7341558	6037182	107	RBV 110 F FS	5711810	7007350	194
RB W 660 FS	7340803	6037112	107	RBV 110 F FT	5850922	7007468	182
RB W 660 FT	7341770	6037132	107	RBV 110 F FT	5850922	7007468	194
RB W 810 FS	7340834	6037200	157	RBV 110 S FS	5711711	7007310	182
RB W 810 FT	7341800	6037220	157	RBV 110 S FS	5711711	7007310	193
RB W 820 FS	7340865	6037202	157	RBV 110 S FT	5850908	7007398	182
RB W 820 FT	7341831	6037222	157	RBV 110 S FT	5850908	7007398	193
RB W 830 FS	7340896	6037204	157	RBV 115 F FT	5995630	7007353	183
RB W 830 FT	7341862	6037225	157	RBV 120 F FS	5711827	7007354	182
RB W 840 FS	7340926	6037206	157	RBV 120 F FS	5711827	7007354	194
RB W 840 FT	7341893	6037226	157	RBV 120 F FT	5809210	7007470	182
RB W 850 FS	7340957	6037208	157	RBV 120 F FT	5809210	7007470	194
RB W 850 FT	7341923	6037228	157	RBV 120 S FS	5711728	7007314	182
RB W 860 FS	7340988	6037210	157	RBV 120 S FS	5711728	7007314	193
RB W 860 FT	7341954	6037230	157	RBV 120 S FT	5809197	7007400	193
RBD 45 100 DD	7406530	6036450	203	RBV 120 S FT	5809197	7007400	182
RBD 45 100 FS	7406189	6036400	203	RBV 130 F FS	5711834	7007358	182
RBD 45 150 DD	7406554	6036452	203	RBV 130 F FS	5711834	7007358	194
RBD 45 150 FS	7406202	6036402	203	RBV 130 F FT	5863649	7007359	182
RBD 45 200 DD	7406578	6036454	203	RBV 130 F FT	5863649	7007359	194
RBD 45 200 FS	7406226	6036404	203	RBV 130 S FS	5711759	7007318	182
RBD 45 300 DD	7406592	6036456	203	RBV 130 S FS	5711759	7007318	193
RBD 45 300 FS	7406240	6036407	203	RBV 130 S FT	5863618	7007319	193
RBD 45 400 DD	7406615	6036458	203	RBV 130 S FT	5863618	7007319	182
RBD 45 400 FS	7406264	6036408	203	RBV 140 F FS	5711841	7007362	182
RBD 45 500 DD	7406639	6036460	203	RBV 140 F FS	5711841	7007362	194
RBD 45 500 FS	7406288	6036410	203	RBV 140 F FT	5809227	7007474	182
RBD 45 600 DD	7406653	6036462	203	RBV 140 F FT	5809227	7007474	194
RBD 45 600 FS	7406301	6036412	203	RBV 140 S FS	5711766	7007322	182
RBD 90 100 A2	7405908	6036970	204	RBV 140 S FS	5711766	7007322	193
RBD 90 100 A4	7406042	6036986	204	RBV 140 S FT	5809203	7007404	193
RBD 90 100 DD	7405762	6036950	204	RBV 140 S FT	5809203	7007404	182
RBD 90 100 FS	7405625	6036900	204	RBV 150 F FS	5711872	7007366	182
RBD 90 150 DD	7405786	6036952	204	RBV 150 F FS	5711872	7007366	194
RBD 90 150 FS	7405649	6036902	204	RBV 150 F FT	5863687	7007367	182
RBD 90 200 A2	7405946	6036974	204	RBV 150 F FT	5863687	7007367	194
RBD 90 200 A4	7406080	6036990	204	RBV 150 S FS	5711773	7007326	182
RBD 90 200 DD	7405809	6036954	204	RBV 150 S FS	5711773	7007326	193
RBD 90 200 FS	7405663	6036904	204	RBV 150 S FT	5863625	7007327	193
RBD 90 300 A2	7405960	6036976	204	RBV 150 S FT	5863625	7007327	182
RBD 90 300 A4	7406103	6036992	204	RBV 160 F FS	5995623	7007373	182
RBD 90 300 DD	7405823	6036956	204	RBV 160 F FS	5995623	7007373	194
RBD 90 300 FS	7405687	6036906	204	RBV 160 F FT	5995647	7007374	182
RBD 90 400 A2	7405984	6036978	204	RBV 160 F FT	5995647	7007374	194
RBD 90 400 A4	7406127	6036994	204	RBV 160 S FS	5995586	7007333	182
RBD 90 400 DD	7405847	6036958	204	RBV 160 S FS	5995586	7007333	193
RBD 90 400 FS	7405700	6036908	204	RBV 160 S FT	5995609	7007334	193
RBD 90 500 A2	7406004	6036980	204	RBV 160 S FT	5995609	7007334	182
RBD 90 500 A4	7406141	6036996	204	RBV 610 F A2	5688563	7007155	109
RBD 90 500 DD	7405861	6036960	204	RBV 610 F A4	5886457	7006750	109
RBD 90 500 FS	7405724	6036910	204	RBV 610 F FS	5047445	7007055	109
RBD 90 600 A2	7406028	6036982	204	RBV 610 F FT	5476818	7007056	109
RBD 90 600 A4	7406165	6036998	204	RBV 610 S A2	5688556	7007105	108
RBD 90 600 DD	7405885	6036962	204	RBV 610 S A4	5886570	7006720	108
RBD 90 600 FS	7405748	6036912	204	RBV 610 S FS	5047322	7007005	108
RBD W 100 A2	7407759	6037560	205	RBV 610 S FT	5703730	7007006	108
RBD W 100 A4	7407872	6037572	205	RBV 615 F FS	5047452	7007059	109
RBD W 100 DD	7407612	6037540	205	RBV 615 F FT	5811022	7007060	109
RBD W 100 FS	7407476	6037500	205	RBV 615 S FS	5047339	7007009	108
RBD W 150 DD	7407636	6037542	205	RBV 615 S FT	5811015	7007010	108
RBD W 150 FS	7407490	6037502	205	RBV 620 F A2	5886112	7007157	109
RBD W 200 A2	7407773	6037562	205	RBV 620 F A4	5886471	7006754	109
RBD W 200 A4	7407896	6037574	205	RBV 620 F FS	5047469	7007063	109
RBD W 200 DD	7407650	6037544	205	RBV 620 F FT	5703785	7007064	109
RBD W 200 FS	7407513	6037504	205	RBV 620 S A2	5886181	7007109	108
RBD W 300 A2	7407797	6037564	205	RBV 620 S A4	5886587	7006724	108
RBD W 300 A4	7407919	6037576	205	RBV 620 S FS	5047346	7007013	108
RBD W 300 DD	7407674	6037546	205	RBV 620 S FT	5703747	7007014	108
RBD W 300 FS	7407537	6037506	205	RBV 630 F A2	5886129	7007159	109
RBD W 400 A2	7407810	6037566	205	RBV 630 F A4	5886488	7006758	109
RBD W 400 A4	7407933	6037578	205	RBV 630 F FS	5047490	7007067	109
RBD W 400 DD	7407698	6037548	205	RBV 630 F FT	5863298	7007068	109
RBD W 400 FS	7407551	6037508	205	RBV 630 S A2	5886198	7007113	108
RBD W 500 A2	7407834	6037568	205	RBV 630 S A4	5886594	7006728	108
RBD W 500 A4	7407957	6037580	205	RBV 630 S FS	5047377	7007017	108
RBD W 500 DD	7407711	6037550	205	RBV 630 S FT	5863342	7007018	108
RBD W 500 FS	7407575	6037510	205	RBV 640 F A2	5886136	7007161	109
RBD W 600 A2	7407858	6037570	205	RBV 640 F A4	5886501	7006762	109
RBD W 600 A4	7407971	6037582	205	RBV 640 F FS	5047506	7007071	109
RBD W 600 DD	7407735	6037552	205	RBV 640 F FT	5863304	7007072	109
RBD W 600 FS	7407599	6037512	205	RBV 640 S A2	5886204	7007117	108
				RBV 640 S A4	5886600	7006732	108



Typenverzeichnis

Typ	GTIN	Art.-Nr.	Seite	Typ	GTIN	Art.-Nr.	Seite
		€/St.				€/St.	
RBV 640 S FS	5047384	7007021	108	REV 60 FS	6066315	6067972	137
RBV 640 S FT	5863380	7007022	108	REV 85 DD	6067756	6069320	155
RBV 650 F A2	5886143	7007163	109	REV 85 DD	6067756	6069320	163
RBV 650 F A4	5886532	7006766	109	REV 85 FS	6066377	6067980	155
RBV 650 F FS	5047513	7007075	109	REV 85 FS	6066377	6067980	163
RBV 650 F FT	5863311	7007076	109				
RBV 650 S A2	5886235	7007119	108	RGBEV 110 FS	6217274	7005628	185
RBV 650 S A4	5886617	7006736	108	RGBEV 110 FS	6217274	7005628	196
RBV 650 S FS	5047391	7007025	108	RGBEV 110 FT	6228799	7077106	185
RBV 650 S FT	5863397	7007026	108	RGBEV 110 FT	6228799	7077106	196
RBV 660 F A2	5886174	7007165	109	RGBEV 115 FS	5995890	7005636	196
RBV 660 F A4	5886549	7006770	109	RGBEV 120 FS	6217335	7005644	185
RBV 660 F FS	5047520	7007079	109	RGBEV 120 FS	6217335	7005644	196
RBV 660 F FT	5863328	7007080	109	RGBEV 120 FT	6228850	7077203	185
RBV 660 S A2	5886242	7007121	108	RGBEV 120 FT	6228850	7077203	196
RBV 660 S A4	5886624	7006740	108	RGBEV 130 FS	6217397	7005660	185
RBV 660 S FS	5047407	7007029	108	RGBEV 130 FS	6217397	7005660	196
RBV 660 S FT	5863403	7007030	108	RGBEV 130 FT	6228911	7077300	185
RBV 810 F FS	5711636	7007270	157	RGBEV 130 FT	6228911	7077300	196
RBV 810 F FS	5711636	7007270	165	RGBEV 140 FS	6217458	7005687	185
RBV 810 F FT	5863410	7007271	157	RGBEV 140 FS	6217458	7005687	196
RBV 810 F FT	5863410	7007271	165	RGBEV 140 FT	6228973	7077408	185
RBV 810 S FS	5711537	7007230	156	RGBEV 140 FT	6228973	7077408	196
RBV 810 S FS	5711537	7007230	165	RGBEV 150 FS	6217519	7005709	185
RBV 810 S FT	5863502	7007231	156	RGBEV 150 FS	6217519	7005709	196
RBV 810 S FT	5863502	7007231	165	RGBEV 150 FT	6229031	7077505	185
RBV 820 F FS	5711643	7007274	157	RGBEV 150 FT	6229031	7077505	196
RBV 820 F FS	5711643	7007274	165	RGBEV 155 FS	6217571	7005717	196
RBV 820 F FT	5863427	7007275	157	RGBEV 160 FS	5995906	7005723	185
RBV 820 F FT	5863427	7007275	165	RGBEV 160 FS	5995906	7005723	196
RBV 820 S FS	5711544	7007234	156	RGBEV 160 FT	5778912	7077972	185
RBV 820 S FS	5711544	7007234	165	RGBEV 160 FT	5778912	7077972	196
RBV 820 S FT	5863519	7007235	156	RGBEV 610 A2	6804139	7075651	113
RBV 820 S FT	5863519	7007235	165	RGBEV 610 A2	6804139	7075651	142
RBV 830 F FS	5711650	7007278	157	RGBEV 610 A4	6804191	7075671	113
RBV 830 F FS	5711650	7007278	165	RGBEV 610 A4	6804191	7075671	142
RBV 830 F FT	5863434	7007279	157			€/St.	
RBV 830 F FT	5863434	7007279	165	RGBEV 610 FS	6216550	7005326	112
RBV 830 S FS	5711575	7007238	156	RGBEV 610 FS	6216550	7005326	141
RBV 830 S FS	5711575	7007238	165	RGBEV 610 FT	6228072	7075103	112
RBV 830 S FT	5863526	7007239	156	RGBEV 610 FT	6228072	7075103	141
RBV 830 S FT	5863526	7007239	165	RGBEV 615 FS	6500239	7005334	141
RBV 840 F FS	5711667	7007282	157	RGBEV 615 FT	6511877	7075154	112
RBV 840 F FS	5711667	7007282	165	RGBEV 615 FT	6511877	7075154	141
RBV 840 F FT	5863441	7007283	157	RGBEV 620 A2	6804146	7075653	113
RBV 840 F FT	5863441	7007283	165	RGBEV 620 A2	6804146	7075653	142
RBV 840 S FS	5711582	7007242	156	RGBEV 620 A4	6804207	7075673	113
RBV 840 S FS	5711582	7007242	165	RGBEV 620 A4	6804207	7075673	142
RBV 840 S FT	5863564	7007243	156			€/St.	
RBV 840 S FT	5863564	7007243	165	RGBEV 620 FS	6216611	7005342	112
RBV 850 F FS	5711698	7007286	157	RGBEV 620 FS	6216611	7005342	141
RBV 850 F FS	5711698	7007286	165	RGBEV 620 FT	6228133	7075200	112
RBV 850 F FT	5863458	7007287	157	RGBEV 620 FT	6228133	7075200	141
RBV 850 F FT	5863458	7007287	165	RGBEV 630 A2	6804153	7075655	113
RBV 850 S FS	5711599	7007246	156	RGBEV 630 A2	6804153	7075655	142
RBV 850 S FS	5711599	7007246	165	RGBEV 630 A4	6804221	7075675	113
RBV 850 S FT	5863571	7007247	156	RGBEV 630 A4	6804221	7075675	142
RBV 850 S FT	5863571	7007247	165			€/St.	
RBV 860 F FS	5711704	7007290	157	RGBEV 630 FS	6216673	7005369	112
RBV 860 F FS	5711704	7007290	165	RGBEV 630 FS	6216673	7005369	141
RBV 860 F FT	5863465	7007291	157	RGBEV 630 FT	6228195	7075308	112
RBV 860 F FT	5863465	7007291	165	RGBEV 630 FT	6228195	7075308	141
RBV 860 S FS	5711605	7007250	156	RGBEV 640 A2	6804160	7075657	113
RBV 860 S FS	5711605	7007250	165	RGBEV 640 A2	6804160	7075657	142
RBV 860 S FT	5863588	7007251	156	RGBEV 640 A4	6804238	7075677	113
RBV 860 S FT	5863588	7007251	165	RGBEV 640 A4	6804238	7075677	142
						€/St.	
REV 110 A2	6400812	6068049	180	RGBEV 640 FS	6216734	7005385	112
REV 110 DD	6067817	6069339	180	RGBEV 640 FS	6216734	7005385	141
REV 110 DD	6067817	6069339	192	RGBEV 640 FT	6228256	7075405	112
REV 110 FS	6066438	6067999	180	RGBEV 640 FT	6228256	7075405	141
REV 110 FS	6066438	6067999	192	RGBEV 650 A2	6804177	7075659	113
REV 35 DD	6067633	6069304	74	RGBEV 650 A2	6804177	7075659	142
REV 35 DD	6067633	6069304	80	RGBEV 650 A4	6804245	7075679	113
REV 35 FS	6066254	6067956	74	RGBEV 650 A4	6804245	7075679	142
REV 35 FS	6066254	6067956	80			€/St.	
REV 60 A2	6066490	6068022	104	RGBEV 650 FS	6216796	7005407	112
REV 60 A2	6066490	6068022	137	RGBEV 650 FS	6216796	7005407	141
REV 60 A4	5021483	6068054	104	RGBEV 650 FT	6228317	7075502	112
REV 60 A4	5021483	6068054	137	RGBEV 650 FT	6228317	7075502	141
REV 60 DD	6337033	6069410	104	RGBEV 660 A2	6804184	7075661	113
REV 60 DD	6337033	6069410	137	RGBEV 660 A2	6804184	7075661	142
REV 60 FS	6066315	6067972	104	RGBEV 660 A4	6804283	7075681	113



Typ	GTIN	Art.-Nr.	Seite	Typ	GTIN	Art.-Nr.	Seite
RGBEV 660 A4	6804283	7075681	142	RK 620 FT	7339111	7027413	144
RGBEV 660 FS	6216857	7005423	112	RK 630 A2	7339685	7027505	111
RGBEV 660 FS	6216857	7005423	141	RK 630 FS	7338510	7027315	111
RGBEV 660 FT	6228379	7075596	112	RK 630 FS	7338510	7027315	144
RGBEV 660 FT	6228379	7075596	141	RK 630 FT	7339142	7027415	111
RGBEV 810 FS	6216918	7005466	159	RK 630 FT	7339142	7027415	144
RGBEV 810 FS	6216918	7005466	166	RK 640 A2	7339715	7027507	111
RGBEV 810 FT	6228430	7076096	159	RK 640 FS	7338541	7027317	111
RGBEV 810 FT	6228430	7076096	166	RK 640 FS	7338541	7027317	144
RGBEV 820 FS	6216970	7005482	159	RK 640 FT	7339173	7027417	111
RGBEV 820 FS	6216970	7005482	166	RK 640 FT	7339173	7027417	144
RGBEV 820 FT	6228492	7076207	159	RK 650 A2	7339746	7027509	111
RGBEV 820 FT	6228492	7076207	166	RK 650 FS	7338572	7027319	111
RGBEV 820 FT	6217038	7005504	159	RK 650 FS	7338572	7027319	144
RGBEV 820 FS	6217038	7005504	166	RK 650 FT	7339197	7027419	111
RGBEV 830 FS	6217038	7005504	166	RK 650 FT	7339197	7027419	144
RGBEV 830 FT	6228553	7076304	159	RK 660 A2	7339777	7027511	111
RGBEV 830 FT	6228553	7076304	166	RK 660 FS	7338602	7027321	111
RGBEV 840 FS	6217090	7005520	159	RK 660 FS	7338602	7027321	144
RGBEV 840 FS	6217090	7005520	166	RK 660 FT	7339234	7027421	111
RGBEV 840 FT	6228614	7076401	159	RK 660 FT	7339234	7027421	144
RGBEV 840 FT	6228614	7076401	166	RK 810 FS	7338633	7027331	158
RGBEV 850 FS	6217151	7005547	159	RK 810 FT	7339265	7027431	158
RGBEV 850 FS	6217151	7005547	166	RK 820 FS	7338664	7027333	158
RGBEV 850 FT	6228676	7076509	159	RK 820 FT	7339296	7027433	158
RGBEV 850 FT	6228676	7076509	166	RK 830 FS	7338695	7027335	158
RGBEV 860 FS	6217212	7005563	159	RK 830 FS	7338695	7027335	158
RGBEV 860 FS	6217212	7005563	166	RK 830 FT	7339326	7027435	158
RGBEV 860 FT	6228737	7076606	159	RK 840 FS	7338725	7027337	158
RGBEV 860 FT	6228737	7076606	166	RK 840 FT	7339357	7027437	158
RGV 110 A2	6986361	7082479	180	RK 850 FS	7338756	7027339	158
RGV 110 FS	6230655	7082037	180	RK 850 FT	7339388	7027439	158
RGV 110 FT	6230952	7082436	180	RK 860 FS	7338787	7027341	158
RGV 35 FS	6230471	7082002	74	RK 860 FT	7339418	7027441	158
RGV 35 FS	6230471	7082002	79	RKD 100 A2	7408916	7027860	210
RGV 35 FT	6230716	7082126	79	RKD 100 DD	7408510	7027840	210
RGV 60 A2	6230839	7082258	103	RKD 100 FS	7408398	7027800	210
RGV 60 A2	6230839	7082258	136	RKD 200 A2	7408930	7027862	210
RGV 60 A4	6080113	7082265	103	RKD 200 DD	7408534	7027842	210
RGV 60 A4	6080113	7082265	136	RKD 200 FS	7408411	7027802	210
RGV 60 FS	6230532	7082010	103	RKD 300 A2	7408954	7027864	210
RGV 60 FS	6230532	7082010	136	RKD 300 DD	7408558	7027844	210
RGV 60 FT	6230778	7082223	103	RKD 300 FS	7408435	7027804	210
RGV 60 FT	6230778	7082223	136	RKD 400 A2	7408978	7027866	210
RGV 85 FS	6230594	7082029	155	RKD 400 DD	7408572	7027846	210
RGV 85 FS	6230594	7082029	163	RKD 400 FS	7408459	7027806	210
RGV 85 FT	6230891	7082320	155	RKD 500 A2	7408992	7027868	210
RGV 85 FT	6230891	7082320	163	RKD 500 DD	7408596	7027848	210
RK 110 FS	7338817	7027351	184	RKD 500 FS	7408473	7027808	210
RK 110 FS	7338817	7027351	195	RKD 600 A2	7409012	7027870	210
RK 110 FT	7339449	7027451	184	RKD 600 DD	7408619	7027850	210
RK 110 FT	7339449	7027451	195	RKD 600 FS	7408497	7027810	210
RK 120 FS	7338848	7027353	184	RKM 115 FS	5928058	7027163	184
RK 120 FS	7338848	7027353	195	RKS 305 FS	6662104	6047410	76
RK 120 FT	7339470	7027453	184	RKS 305 FT	6662142	6047412	76
RK 120 FT	7339470	7027453	195	RKS 605 FS	6662159	6047600	121
RK 130 FS	7338879	7027355	184	RKS 605 FT	6662166	6047602	121
RK 130 FS	7338879	7027355	195	RKSM 310 FS	5390848	6047417	72
RK 130 FT	7339494	7027455	184	RKSM 320 FS	5390855	6047433	72
RK 130 FT	7339494	7027455	195	RKSM 330 FS	5390862	6047460	72
RK 140 FS	7338909	7027357	184	RKSM 610 A2	5706083	6047613	88
RK 140 FS	7338909	7027357	195	RKSM 610 A4	5706113	6047614	89
RK 140 FT	7339531	7027457	184	RKSM 610 FS	5390879	6047611	86
RK 140 FT	7339531	7027457	195	RKSM 610 FT	5903895	6047612	87
RK 150 FS	7338930	7027361	184	RKSM 615 FS	5391197	6047630	86
RK 150 FS	7338930	7027361	195	RKSM 615 FT	5903901	6047631	87
RK 150 FT	7339562	7027461	184	RKSM 620 A2	5706144	6047640	88
RK 150 FT	7339562	7027461	195	RKSM 620 A4	5706175	6047641	89
RK 160 FS	7338961	7027363	184	RKSM 620 FS	5391203	6047638	86
RK 160 FS	7338961	7027363	195	RKSM 620 FT	5903932	6047639	87
RK 160 FT	7339593	7027463	184	RKSM 630 A2	5706182	6047656	88
RK 160 FT	7339593	7027463	195	RKSM 630 A4	5706199	6047657	89
RK 610 A2	7339623	7027501	111	RKSM 630 FS	5391210	6047654	86
RK 610 FS	7338459	7027311	111	RKSM 630 FT	5903949	6047655	87
RK 610 FS	7338459	7027311	144	RKSM 640 A2	5706205	6047691	88
RK 610 FT	7339081	7027411	111	RKSM 640 A4	5706236	6047692	89
RK 610 FT	7339081	7027411	144	RKSM 640 FS	5391227	6047689	86
RK 620 A2	7339654	7027503	111	RKSM 640 FT	5903956	6047690	87
RK 620 FS	7338480	7027313	111				
RK 620 FS	7338480	7027313	144				
RK 620 FT	7339111	7027413	111				



Typenverzeichnis

Typ	GTIN	Art.-Nr.	Seite	Typ	GTIN	Art.-Nr.	Seite
		€/m					
RKSM 650 A2	5706243	6047721	88	RT 630 FT	7347406	6038136	111
RKSM 650 A4	5706250	6047722	89	RT 630 FT	7347406	6038136	140
RKSM 650 FS	5391234	6047719	86	RT 640 A4	7340131	6038186	110
RKSM 650 FT	5903963	6047720	87	RT 640 FS	7346744	6038108	111
RKSM 660 A2	5706267	6047737	88	RT 640 FS	7346744	6038108	140
RKSM 660 A4	5706298	6047738	89	RT 640 FT	7347437	6038138	111
RKSM 660 FS	5391241	6047735	86	RT 640 FT	7347437	6038138	140
RKSM 660 FT	5903994	6047736	87	RT 650 A4	7340162	6038188	110
		€/St.		RT 650 FS	7346775	6038110	111
RLVK 35 FS	6065356	6067085	73	RT 650 FS	7346775	6038110	140
RLVK 35 FS	6065356	6067085	79	RT 650 FT	7347468	6038140	111
RLVK 35 FT	6065714	6067301	73	RT 650 FT	7347468	6038140	140
RLVK 35 FT	6065714	6067301	79	RT 660 A4	7340193	6038190	110
RLVK 60 A2	6066018	6067654	103	RT 660 FS	7346805	6038112	111
RLVK 60 A2	6066018	6067654	136	RT 660 FS	7346805	6038112	140
RLVK 60 A4	6955459	6067675	103	RT 660 FT	7347499	6038142	111
RLVK 60 A4	6955459	6067675	136	RT 660 FT	7347499	6038142	140
RLVK 60 FS	6065417	6067093	102	RT 810 FS	7346836	6038210	157
RLVK 60 FS	6065417	6067093	135	RT 810 FT	7347529	6038230	157
RLVK 60 FT	6065899	6067603	102	RT 820 FS	7346867	6038212	157
RLVK 60 FT	6065899	6067603	135	RT 820 FT	7347550	6038232	157
RLVL 110 A2	6400690	6067948	179	RT 830 FS	7346898	6038214	157
RLVL 110 FS	6065653	6067131	179	RT 830 FT	7347581	6038234	157
RLVL 110 FS	6065653	6067131	191	RT 840 FS	7346928	6038216	157
RLVL 110 FT	6066193	6067913	179	RT 840 FT	7347611	6038236	157
RLVL 110 FT	6066193	6067913	191	RT 850 FS	7346966	6038218	157
RLVL 85 FS	6065592	6067123	154	RT 850 FT	7347642	6038238	157
RLVL 85 FS	6065592	6067123	163	RT 860 FS	7346980	6038220	157
RLVL 85 FT	6066131	6067816	154	RT 860 FT	7347673	6038240	157
RLVL 85 FT	6066131	6067816	163	RTD 100 A4	7408794	6038680	207
RT 110 FS	7347017	6038300	183	RTD 100 DD	7408138	6038640	207
RT 110 FS	7347017	6038300	195	RTD 100 FS	7407995	6038600	207
RT 110 FT	7347703	6038320	183	RTD 150 DD	7408152	6038642	207
RT 110 FT	7347703	6038320	195	RTD 150 FS	7408015	6038602	207
RT 115 FS	7347048	6038302	183	RTD 200 A4	7408817	6038682	207
RT 115 FS	7347048	6038302	195	RTD 200 DD	7408176	6038644	207
RT 115 FT	7347734	6038322	183	RTD 200 FS	7408039	6038604	207
RT 115 FT	7347734	6038322	195	RTD 300 A4	7408831	6038684	207
RT 120 FS	7347079	6038304	183	RTD 300 DD	7408190	6038646	207
RT 120 FS	7347079	6038304	195	RTD 300 FS	7408053	6038606	207
RT 120 FT	7347765	6038324	183	RTD 400 A4	7408855	6038686	207
RT 120 FT	7347765	6038324	195	RTD 400 DD	7408213	6038648	207
RT 130 FS	7347109	6038306	183	RTD 400 FS	7408077	6038608	207
RT 130 FS	7347109	6038306	195	RTD 500 A4	7408879	6038688	207
RT 130 FT	7347796	6038326	183	RTD 500 DD	7408237	6038650	207
RT 130 FT	7347796	6038326	195	RTD 500 FS	7408091	6038610	207
RT 140 FS	7347130	6038308	183	RTD 600 A4	7408893	6038690	207
RT 140 FS	7347130	6038308	195	RTD 600 DD	7408251	6038652	207
RT 140 FT	7347826	6038328	183	RTD 600 FS	7408114	6038612	207
RT 140 FT	7347826	6038328	195			€/St.	
RT 150 FS	7347161	6038310	183	RWEB 110 DD	6241033	7107455	181
RT 150 FS	7347161	6038310	195	RWEB 110 DD	6241033	7107455	192
RT 150 FT	7347857	6038330	183	RWEB 110 FS	6242771	7111096	181
RT 150 FT	7347857	6038330	195	RWEB 110 FS	6242771	7111096	192
RT 160 FS	7347192	6038312	183	RWEB 115 FS	5995500	7111201	192
RT 160 FS	7347192	6038312	195	RWEB 120 DD	6241095	7107471	181
RT 160 FT	7347888	6038332	183	RWEB 120 DD	6241095	7107471	192
RT 160 FT	7347888	6038332	195	RWEB 120 FS	6242894	7111207	181
				RWEB 120 FS	6242894	7111207	192
RT 310 FS	7346539	6038000	81	RWEB 130 DD	6241156	7107501	181
RT 320 FS	7346560	6038002	81	RWEB 130 DD	6241156	7107501	192
RT 330 FS	7346591	6038004	81	RWEB 130 FS	6243013	7111304	181
				RWEB 130 FS	6243013	7111304	192
RT 610 A4	7340032	6038180	110	RWEB 140 DD	6241217	7107536	181
RT 610 FS	7346621	6038100	111	RWEB 140 DD	6241217	7107536	192
RT 610 FS	7346621	6038100	140	RWEB 140 FS	6243136	7111428	181
RT 610 FT	7347314	6038130	111	RWEB 140 FS	6243136	7111428	192
RT 610 FT	7347314	6038130	140	RWEB 150 DD	6241279	7107552	181
RT 615 FS	7346652	6038102	111	RWEB 150 DD	6241279	7107552	192
RT 615 FS	7346652	6038102	140	RWEB 150 FS	6243198	7111509	181
RT 615 FT	7347345	6038132	111	RWEB 150 FS	6243198	7111509	192
RT 615 FT	7347345	6038132	140	RWEB 155 DD	6241330	7107560	181
RT 620 A4	7340070	6038182	110	RWEB 155 DD	6241330	7107560	192
RT 620 FS	7346683	6038104	111	RWEB 155 FS	6243259	7111541	192
RT 620 FS	7346683	6038104	140	RWEB 160 DD	5995524	7107562	181
RT 620 FT	7347376	6038134	111	RWEB 160 DD	5995524	7107562	192
RT 620 FT	7347376	6038134	140	RWEB 160 FS	5995517	7111740	181
RT 630 A4	7340100	6038184	110	RWEB 160 FS	5995517	7111740	192
RT 630 FS	7346713	6038106	111	RWEB 310 FS	6241453	7108109	75
RT 630 FS	7346713	6038106	140	RWEB 310 FS	6241453	7108109	80
				RWEB 320 FS	6241514	7108206	75



Typenverzeichnis

Typ	GTIN	Art.-Nr.	Seite	Typ	GTIN	Art.-Nr.	Seite
		€/St.				€/St.	
RWEB 320 FS	6241514	7108206	80	RWEB 850 FS	6242658	7110502	164
RWEB 330 FS	6241576	7108311	75	RWEB 860 DD	6240975	7107420	155
RWEB 330 FS	6241576	7108311	80	RWEB 860 DD	6240975	7107420	164
RWEB 605 DD	6988525	7107145	137	RWEB 860 FS	6242719	7110618	155
RWEB 610 A2	6242054	7109814	105	RWEB 860 FS	6242719	7110618	164
RWEB 610 A2	6242054	7109814	138				
RWEB 610 A4	6804078	7109951	105	RWVL 35 FS	6065479	6067107	74
RWEB 610 A4	6804078	7109951	138	RWVL 35 FS	6065479	6067107	79
		€/St.		RWVL 35 FT	6065776	6067328	74
RWEB 610 DD	6982820	7106106	104	RWVL 35 FT	6065776	6067328	79
RWEB 610 DD	6982820	7106106	137	RWVL 60 A2	6066070	6067662	103
RWEB 610 FS	6241637	7109105	104	RWVL 60 A2	6066070	6067662	136
RWEB 610 FS	6241637	7109105	137	RWVL 60 A4	6343157	6067664	103
RWEB 615 A2	5981084	7109816	105	RWVL 60 A4	6343157	6067664	136
RWEB 615 A2	5981084	7109816	138	RWVL 60 FS	6065530	6067115	103
RWEB 615 DD	6308170	7106110	104	RWVL 60 FS	6065530	6067115	136
RWEB 615 DD	6308170	7106110	137	RWVL 60 FT	6065950	6067611	103
RWEB 615 FS	6241699	7109156	104	RWVL 60 FT	6065950	6067611	136
RWEB 615 FS	6241699	7109156	137				
RWEB 620 A2	6242115	7109830	105	SA MS4022 FT	5439448	6007496	398
RWEB 620 A2	6242115	7109830	138			€/Paar	
RWEB 620 A4	6804085	7109953	105	SAA MS4022 FT	5439479	6007498	398
RWEB 620 A4	6804085	7109953	138				
		€/St.				€/m	
RWEB 620 DD	6982769	7106114	104	SB 100 BKS FS	6640683	6049241	214
RWEB 620 DD	6982769	7106114	137	SB 110 BKS FS	6640713	6049243	214
RWEB 620 FS	6241750	7109202	104				
RWEB 620 FS	6241750	7109202	137	SB BKS FS	6147816	6049252	214
RWEB 630 A2	6242177	7109857	105				
RWEB 630 A2	6242177	7109857	138	SB MS 41 M8 A4	6123117	1124719	547
RWEB 630 A4	6804092	7109955	105	SB MS 41 M8 A4	6123117	1124719	587
RWEB 630 A4	6804092	7109955	138	SB MS 41 M8 FT	6624232	1124679	546
		€/St.		SB MS 41 M8 FT	6624232	1124679	587
RWEB 630 DD	6982707	7106118	104			€/100 St.	
RWEB 630 DD	6982707	7106118	137	SCC 1-4 D11	7382872	1488457	537
RWEB 630 FS	6241811	7109296	104	SCC 1-4 D14	7382902	1488461	537
RWEB 630 FS	6241811	7109296	137	SCC 1-4 D18	7382933	1488465	537
RWEB 640 A2	6242238	7109873	105	SCC 1-4 D24	7382964	1488469	537
RWEB 640 A2	6242238	7109873	138	SCC 1-4 D30	7382995	1488473	537
RWEB 640 A4	6804108	7109957	105	SCC 1-4 D5,5	7392222	1488451	537
RWEB 640 A4	6804108	7109957	138	SCC 1-4 D7	7382810	1488453	537
		€/St.		SCC 1-4 D9	7382841	1488455	537
RWEB 640 DD	6024612	7106122	104	SCC 4-7,5 D11	7383107	1488487	537
RWEB 640 DD	6024612	7106122	137	SCC 4-7,5 D14	7383138	1488491	537
RWEB 640 FS	6241873	7109407	104	SCC 4-7,5 D18	7383169	1488495	537
RWEB 640 FS	6241873	7109407	137	SCC 4-7,5 D24	7383190	1488501	537
RWEB 650 A2	6242290	7109903	105	SCC 4-7,5 D30	7383220	1488505	537
RWEB 650 A2	6242290	7109903	138	SCC 4-7,5 D5,5	7392239	1488481	537
RWEB 650 A4	6804115	7109959	105	SCC 4-7,5 D7	7383046	1488483	537
RWEB 650 A4	6804115	7109959	138	SCC 4-7,5 D9	7383077	1488485	537
		€/St.		SCC 7,5-12 D11	7383343	1488515	537
RWEB 650 DD	6024735	7106126	104	SCC 7,5-12 D14	7383374	1488519	537
RWEB 650 DD	6024735	7106126	137	SCC 7,5-12 D18	7383404	1488523	537
RWEB 650 FS	6241934	7109504	104	SCC 7,5-12 D24	7383435	1488527	537
RWEB 650 FS	6241934	7109504	137	SCC 7,5-12 D30	7383466	1488531	537
RWEB 660 A2	6242351	7109938	105	SCC 7,5-12 D5,5	7383251	1488510	537
RWEB 660 A2	6242351	7109938	138	SCC 7,5-12 D7	7383282	1488511	537
RWEB 660 A4	6804122	7109961	105	SCC 7,5-12 D9	7383312	1488513	537
RWEB 660 A4	6804122	7109961	138				
		€/St.		SCCA 12-15	7389796	1488609	536
RWEB 660 DD	6034697	7106130	104	SCCA 16-20	7389802	1488611	536
RWEB 660 DD	6034697	7106130	137				
RWEB 660 FS	6241996	7109601	104	SCCT 1,5-4	7392031	1488301	536
RWEB 660 FS	6241996	7109601	137	SCCT 10-15	7392055	1488307	536
RWEB 810 DD	6240678	7107315	155	SCCT 15-20	7392062	1488311	536
RWEB 810 DD	6240678	7107315	164	SCCT 4-10	7392048	1488303	536
RWEB 810 FS	6242412	7110103	155				
RWEB 810 FS	6242412	7110103	164	SCHPC 1,5-4 D25	7380724	1488343	537
RWEB 820 DD	6240739	7107331	155	SCHPC 1,5-4 D32	7380755	1488345	537
RWEB 820 DD	6240739	7107331	164	SCHPC 10-15 D25	7380823	1488363	537
RWEB 820 FS	6242474	7110200	164	SCHPC 10-15 D32	7380847	1488365	537
RWEB 820 FS	6242474	7110200	164	SCHPC 10-15 D40	7380861	1488367	537
RWEB 830 DD	6240791	7107366	155	SCHPC 15-20 D25	7380885	1488373	537
RWEB 830 DD	6240791	7107366	164	SCHPC 15-20 D32	7380908	1488375	537
RWEB 830 FS	6242535	7110308	164	SCHPC 15-20 D40	7380922	1488377	537
RWEB 830 FS	6242535	7110308	164	SCHPC 4-10 D25	7380762	1488349	537
RWEB 840 DD	6240852	7107382	155	SCHPC 4-10 D32	7380786	1488351	537
RWEB 840 DD	6240852	7107382	164	SCHPC 4-10 D40	7380809	1488353	537
RWEB 840 FS	6242597	7110405	155	SCHPO 1,5-4 D20	7370060	1488411	534
RWEB 840 FS	6242597	7110405	164	SCHPO 1,5-4 D25	7370084	1488413	534
RWEB 840 FS	6242597	7110405	164	SCHPO 1,5-4 D32	7370107	1488415	534
RWEB 850 DD	6240913	7107404	155				
RWEB 850 DD	6240913	7107404	164				
RWEB 850 FS	6242658	7110502	155				



Typenverzeichnis

Typ	GTIN	Art.-Nr.	Seite	Typ	GTIN	Art.-Nr.	Seite
SCHPO 10-15 D20	7370183	1488431	534			€/m	
SCHPO 10-15 D25	7370206	1488433	534	SGR 55 400 A2	6448388	6000933	282
SCHPO 10-15 D32	7370220	1488435	534	SGR 55 400 FT	6397686	6000451	281
SCHPO 15-20 D20	7370244	1488441	534	SGR 55 500 A2	6622153	6000941	282
SCHPO 15-20 D25	7389758	1488443	534	SGR 55 500 FT	6397693	6000515	281
SCHPO 15-20 D32	7370268	1488445	534	SGR 55 600 A2	6448418	6000958	282
SCHPO 4-10 D20	7370121	1488421	534	SGR 55 600 FT	6397709	6000775	281
SCHPO 4-10 D25	7370145	1488423	534			€/St.	
SCHPO 4-10 D32	7370169	1488425	534	SH KAB 20 FS	6649990	6015425	328
SCTR 10-15 M10	7392123	1488331	533	SH KAB 25 FS	6650057	6015433	328
SCTR 10-15 M6	7392086	1488323	533			€/Paar	
SCTR 10-15 M8	7392109	1488327	533	SKH 110 OR	5668015	6222553	373
SCTR 4-10 M10	7392116	1488329	533	SKH 60 OR	5668008	6222537	351
SCTR 4-10 M6	7392079	1488321	533	SKH 60 OR	5668008	6222537	372
SCTR 4-10 M8	7392093	1488325	533	SKH 60 OR	5668008	6222537	388
SCUIT 14-20 M6	7389406	1488285	535	SKHW 110 OR	5668022	6310398	243
SCUIT 3-7 M6	7389383	1488281	535	SKHW 110 OR	5668022	6310398	373
SCUIT 7-13 M6	7389390	1488283	535	SKL 1,5-5	7381585	1488551	538
SCUTB 14-20 M6	7389437	1488295	533	SKL 5-7	7389819	1488553	538
SCUTB 3-7 M6	7389413	1488291	533			€/100 St.	
SCUTB 7-13 M6	7389420	1488293	533	SKS 10x110 G	6348794	6418244	410
SCVH 1,5-4	7368722	1488261	532	SKS 10x190 F	7358204	3160799	410
SCVH 10-15	7368760	1488265	532			€/m	
SCVH 15-20	7368784	1488267	532	SKS 110 FS	6062171	6061109	187
SCVH 4-10	7368746	1488263	532	SKS 110 FT	6062539	6061605	188
SCVPC 14-20 D25	7381066	1488637	538	SKS 120 FS	6062232	6061206	187
SCVPC 14-20 D32	7381080	1488639	538	SKS 120 FT	6062591	6061621	188
SCVPC 14-20 D40	7381103	1488641	538	SKS 130 FS	6062294	6061303	187
SCVPC 3-7 D25	7380946	1488621	538	SKS 130 FT	6062652	6061656	188
SCVPC 3-7 D32	7380960	1488623	538	SKS 140 FS	6062355	6061400	187
SCVPC 3-7 D40	7380984	1488625	538	SKS 140 FT	6062713	6061672	188
SCVPC 7-13 D25	7381004	1488629	538	SKS 150 FS	6062416	6061508	187
SCVPC 7-13 D32	7381028	1488631	538	SKS 150 FT	6062775	6061702	188
SCVPC 7-13 D40	7381042	1488633	538	SKS 155 FS	6062478	6061559	187
SCVPO 14-20 D20	7370008	1488401	533	SKS 155 FT	6062836	6061729	188
SCVPO 14-20 D25	7370022	1488403	533	SKS 213 D20/25	7392000	1488591	532
SCVPO 14-20 D32	7370046	1488405	533	SKS 213 D32	7392017	1488593	532
SCVPO 3-7 D20	7369897	1488381	533	SKS 213 D40	7392024	1488595	532
SCVPO 3-7 D25	7369910	1488383	533			€/m	
SCVPO 3-7 D32	7369934	1488387	533	SKS 610 A2	6120550	6056735	127
SCVPO 7-13 D20	7369958	1488391	533	SKS 610 A4	6050048	6056750	128
SCVPO 7-13 D25	7389598	1488393	533	SKS 610 FS	6060191	6056105	125
SCVPO 7-13 D32	7369989	1488395	533	SKS 610 FT	6389957	6056636	126
SCVTB 1,5-4 M6	7392277	1488271	535	SKS 615 FS	6389711	6056156	125
SCVTB 10-15 M6	7392291	1488275	535	SKS 615 FT	6390014	6056644	126
SCVTB 15-20 M6	7392307	1488277	535	SKS 620 A2	6120611	6056737	127
SCVTB 4-10 M6	7392284	1488273	535	SKS 620 A4	6044887	6056755	128
		€/St.		SKS 620 FS	6060252	6056202	125
SF 140 11 FT	6295814	6356397	436	SKS 620 FT	6390076	6056652	126
		€/m		SKS 630 A2	6120673	6056739	127
SGR 105 150 A2	6622047	6003623	291	SKS 630 A4	6050161	6056757	128
SGR 105 150 FT	6397716	6003175	290	SKS 630 FS	6060313	6056296	125
SGR 105 200 A2	6622054	6003625	291	SKS 630 FT	6390137	6056679	126
SGR 105 200 FT	5670742	6003214	290	SKS 640 A2	6120734	6056742	127
SGR 105 300 A2	6622061	6003627	291	SKS 640 A4	6050284	6056759	128
SGR 105 300 FT	6397723	6003309	290	SKS 640 FS	6060375	6056407	125
SGR 105 400 A2	6622078	6003629	291	SKS 640 FT	6060559	6056695	126
SGR 105 400 FT	5651765	6003402	290	SKS 650 A2	6120796	6056744	127
SGR 105 500 A2	6622085	6003631	291	SKS 650 A4	6050406	6056761	128
SGR 105 500 FT	6397730	6003515	290	SKS 650 FS	6060436	6056504	125
SGR 105 600 A2	6622092	6003633	291	SKS 650 FT	6060610	6056717	126
SGR 105 600 FT	6397747	6003616	290	SKS 660 A2	6120857	6056746	127
SGR 155 300 FT	5380276	6003692	293	SKS 660 A4	6050529	6056763	128
SGR 155 300 G	5380153	6003681	292	SKS 660 FS	6060498	6056601	125
SGR 155 500 FT	5382553	6003696	293	SKS 660 FT	6060672	6056733	126
SGR 155 500 G	5382546	6003685	292	SKS 810 FS	6061099	6058108	161
SGR 155 600 FT	5380313	6003698	293	SKS 810 FT	6061457	6058620	162
SGR 155 600 G	5380191	6003687	292	SKS 820 FS	6061150	6058205	161
SGR 55 100 A2	6622108	6000909	282	SKS 820 FT	6061518	6058647	162
SGR 55 100 FT	6397655	6000122	281				
SGR 55 150 A2	6622115	6000913	282				
SGR 55 150 FT	6397662	6000190	281				
SGR 55 200 A2	6622139	6000917	282				
SGR 55 200 FT	5651758	6000209	281				
SGR 55 300 A2	6622146	6000925	282				
SGR 55 300 FT	6397679	6000331	281				

Typ	GTIN	Art.-Nr.	Seite	Typ	GTIN	Art.-Nr.	Seite
		€/m				€/m	
SKS 830 FS	6061211	6058302	161	SKSMU 640 FS	5829881	6059696	98
SKS 830 FT	6061570	6058663	162	SKSMU 640 FT	5830658	6059713	99
SKS 840 FS	6061273	6058396	161	SKSMU 650 A2	5830764	6059732	100
SKS 840 FT	6061631	6058698	162	SKSMU 650 FS	5829898	6059698	98
SKS 850 FS	6061334	6058507	161	SKSMU 650 FT	5830665	6059715	99
SKS 850 FT	6061693	6058728	162	SKSMU 660 A2	5830795	6059734	100
SKS 860 FS	6061396	6058604	161	SKSMU 660 FS	5829904	6059700	98
SKS 860 FT	6061754	6058744	162	SKSMU 660 FT	5830672	6059717	99
				SKSMU 810 FS	5833444	6059762	152
SKSM 110 FS	5829560	6059614	171	SKSMU 810 FT	5833567	6059779	153
SKSM 110 FT	5829638	6059631	172	SKSMU 820 FS	5833468	6059766	152
SKSM 120 FS	5829584	6059618	171	SKSMU 820 FT	5833581	6059783	153
SKSM 120 FT	5829652	6059635	172	SKSMU 830 FS	5833505	6059768	152
SKSM 130 FS	5829591	6059620	171	SKSMU 830 FT	5833628	6059785	153
SKSM 130 FT	5829669	6059637	172	SKSMU 840 FS	5833512	6059770	152
SKSM 140 FS	5829607	6059622	171	SKSMU 840 FT	5833635	6059787	153
SKSM 140 FT	5829676	6059639	172	SKSMU 850 FS	5833529	6059772	152
SKSM 150 FS	5829614	6059624	171	SKSMU 850 FT	5833642	6059789	153
SKSM 150 FT	5829683	6059641	172	SKSMU 860 FS	5833550	6059774	152
SKSM 160 FS	5829621	6059626	171	SKSMU 860 FT	5833673	6059791	153
SKSM 160 FT	5829690	6059643	172				
SKSM 610 A2	5832720	6059490	94	SKSU 110 FS	6395231	6063403	189
SKSM 610 A4	5832843	6059507	95	SKSU 110 FT	6397754	6064795	190
SKSM 610 FS	5832485	6059456	92	SKSU 120 FS	6395293	6063438	189
SKSM 610 FT	5832607	6059473	93	SKSU 120 FT	6397877	6064833	190
SKSM 615 FS	5832492	6059458	92	SKSU 130 FS	6395354	6063454	189
SKSM 615 FT	5832614	6059475	93	SKSU 130 FT	6397990	6064884	190
SKSM 620 A2	5832744	6059494	94	SKSU 140 FS	6395415	6063470	189
SKSM 620 A4	5832867	6059511	95	SKSU 140 FT	5069690	6064922	190
SKSM 620 FS	5832508	6059460	92	SKSU 150 FS	6395477	6063497	189
SKSM 620 FT	5832621	6059477	93	SKSU 150 FT	6398232	6064965	190
SKSM 630 A2	5832782	6059496	94	SKSU 155 FS	5038702	6063500	189
SKSM 630 A4	5832904	6059513	95	SKSU 155 FT	6102433	6064973	190
SKSM 630 FS	5832546	6059462	92	SKSU 610 FS	5060369	6063234	131
SKSM 630 FT	5832669	6059479	93	SKSU 610 FT	5069836	6064307	132
SKSM 640 A2	5832799	6059498	94	SKSU 620 FS	5060390	6063236	131
SKSM 640 A4	5832911	6059515	95	SKSU 620 FT	6050888	6064353	132
SKSM 640 FS	5832553	6059464	92	SKSU 630 FS	5060406	6063238	131
SKSM 640 FT	5832676	6059481	93	SKSU 630 FT	5069843	6064409	132
SKSM 650 A2	5832805	6059500	94	SKSU 640 FS	5060413	6063950	131
SKSM 650 A4	5832928	6059517	95	SKSU 640 FT	5069874	6064435	132
SKSM 650 FS	5832560	6059466	92	SKSU 650 FS	6063857	6063241	131
SKSM 650 FT	5832683	6059483	93	SKSU 650 FT	6308958	6064515	132
SKSM 660 A2	5832836	6059502	94	SKSU 660 FS	6063918	6063276	131
SKSM 660 A4	5832959	6059519	95	SKSU 660 FT	6397273	6064523	132
SKSM 660 FS	5832591	6059468	92			€/St.	
SKSM 660 FT	5832713	6059485	93	SLAA 1120 R3 FT	6445615	6225950	367
SKSM 810 FS	5832966	6059530	150	SLAA 1130 R3 FT	6445622	6225952	367
SKSM 810 FT	5833086	6059549	151	SLAA 1140 R3 FT	6445639	6225954	367
SKSM 820 FS	5832980	6059534	150	SLAA 1150 R3 FT	6445653	6225958	367
SKSM 820 FT	5833109	6059553	151	SLAA 1160 R3 FT	6445660	6225960	367
SKSM 830 FS	5833024	6059536	150				
SKSM 830 FT	5833147	6059555	151	SLB 90 1120R3 FT	6443994	6225172	366
SKSM 840 FS	5833031	6059538	150	SLB 90 1130R3 FT	6444007	6225174	366
SKSM 840 FT	5833154	6059557	151	SLB 90 1140R3 FT	6444014	6225176	366
SKSM 850 FS	5833048	6059540	150	SLB 90 1150R3 FT	6444038	6225180	366
SKSM 850 FT	5833161	6059559	151	SLB 90 1160R3 FT	6444045	6225182	366
SKSM 860 FS	5833079	6059542	150				
SKSM 860 FT	5833192	6059561	151	SLGBE 1120 FT	6445158	6225530	368
SKSMU 110 FS	5833925	6059836	176	SLGBE 1130 FT	6445165	6225532	368
SKSMU 110 FT	5834045	6059853	177	SLGBE 1140 FT	6445172	6225534	368
SKSMU 120 FS	5833949	6059840	176	SLGBE 1150 FT	6445196	6225538	368
SKSMU 120 FT	5834069	6059857	177	SLGBE 1160 FT	6445202	6225540	368
SKSMU 130 FS	5833987	6059842	176			€/m	
SKSMU 130 FT	5834106	6059859	177	SLL 620 CPS 4 FS	5433965	6010620	387
SKSMU 140 FS	5833994	6059844	176	SLL 620 CPS 4 FT	5434047	6010630	387
SKSMU 140 FT	5834113	6059861	177	SLL 630 CPS 4 FS	5433972	6010622	387
SKSMU 150 FS	5834007	6059846	176	SLL 630 CPS 4 FT	5434085	6010632	387
SKSMU 150 FT	5834120	6059863	177	SLL 640 CPS 4 FS	5433989	6010624	387
SKSMU 160 FS	5834038	6059848	176	SLL 640 CPS 4 FT	5434092	6010634	387
SKSMU 160 FT	5834151	6059865	177	SLL 650 CPS 4 FS	5434023	6010626	387
SKSMU 610 A2	5830689	6059722	100	SLL 650 CPS 4 FT	5434108	6010636	387
SKSMU 610 FS	5829843	6059688	98	SLL 660 CPS 4 FS	5434030	6010628	387
SKSMU 610 FT	5829911	6059705	99	SLL 660 CPS 4 FT	5434146	6010638	387
SKSMU 615 FS	5829850	6059690	98				
SKSMU 615 FT	5829928	6059707	99	SLM 50 C40 10 FT	6168613	6010547	390
SKSMU 620 A2	5830702	6059726	100	SLM 50 C40 11 FT	6168552	6010555	390
SKSMU 620 FS	5829867	6059692	98	SLM 50 C40 12 FT	6168491	6010563	390
SKSMU 620 FT	5830634	6059709	99	SLM 50 C40 2 FT	6146116	6010466	390
SKSMU 630 A2	5830740	6059728	100	SLM 50 C40 3 FT	6146178	6010474	390
SKSMU 630 FS	5829874	6059694	98	SLM 50 C40 4 FT	6146239	6010482	390
SKSMU 630 FT	5830641	6059711	99				
SKSMU 640 A2	5830757	6059730	100				



Typenverzeichnis

Typ	GTIN	Art.-Nr.	Seite	Typ	GTIN	Art.-Nr.	Seite
		€/m				€/St.	
SLM 50 C40 5 FT	6146291	6010490	390	SSLB 300 A4	5021605	7070394	233
SLM 50 C40 6 FT	6168859	6010504	390	SSLB 300 DD	6095421	7070318	198
SLM 50 C40 7 FT	6168798	6010512	390	SSLB 300 DD	6095421	7070318	225
SLM 50 C40 8 FT	6168736	6010520	390	SSLB 300 DD	6095421	7070318	232
SLM 50 C40 9 FT	6168675	6010539	390	SSLB 300 FS	6094943	7070217	198
				SSLB 300 FS	6094943	7070217	225
SLS 80 C40 10 FT	6011599	6013465	395	SSLB 300 FS	6094943	7070217	232
SLS 80 C40 11 FT	6011650	6013473	395	SSLB 400 A2	6095902	7070369	198
SLS 80 C40 12 FT	6011711	6013481	395	SSLB 400 A2	6095902	7070369	225
SLS 80 C40 2 FT	6358632	6013384	395	SSLB 400 A2	6095902	7070369	233
SLS 80 C40 3 FT	6358694	6013392	395	SSLB 400 A4	5021766	7070396	198
SLS 80 C40 4 FT	6011230	6013406	395	SSLB 400 A4	5021766	7070396	225
SLS 80 C40 5 FT	6011292	6013414	395	SSLB 400 A4	5021766	7070396	233
SLS 80 C40 6 FT	6011353	6013422	395	SSLB 400 DD	6095483	7070322	198
SLS 80 C40 7 FT	6011414	6013430	395	SSLB 400 DD	6095483	7070322	225
SLS 80 C40 8 FT	6011476	6013449	395	SSLB 400 DD	6095483	7070322	232
SLS 80 C40 9 FT	6011537	6013457	395	SSLB 400 FS	6095001	7070221	198
SLS 80 W40 10 FT	6012138	6013902	396	SSLB 400 FS	6095001	7070221	225
SLS 80 W40 4 FT	6011773	6013848	396	SSLB 400 FS	6095001	7070221	232
SLS 80 W40 5 FT	6011834	6013856	396	SSLB 500 A2	6095964	7070373	198
SLS 80 W40 6 FT	6011896	6013864	396	SSLB 500 A2	6095964	7070373	225
SLS 80 W40 7 FT	6011957	6013872	396	SSLB 500 A2	6095964	7070373	233
SLS 80 W40 8 FT	6012015	6013880	396	SSLB 500 A4	5021711	7070398	198
SLS 80 W40 9 FT	6012077	6013899	396	SSLB 500 A4	5021711	7070398	225
		€/St.		SSLB 500 A4	5021711	7070398	233
SLT 1120 R3 FT	6444526	6225350	367	SSLB 500 DD	6095544	7070326	198
SLT 1130 R3 FT	6444533	6225352	367	SSLB 500 DD	6095544	7070326	225
SLT 1140 R3 FT	6444540	6225354	367	SSLB 500 DD	6095544	7070326	232
SLT 1150 R3 FT	6444595	6225358	367	SSLB 500 FS	6095063	7070225	198
SLT 1160 R3 FT	6444601	6225360	367	SSLB 500 FS	6095063	7070225	225
				SSLB 500 FS	6095063	7070225	232
SLV 52 FT	6635993	7103532	368	SSLB 550 DD	6095605	7070330	225
				SSLB 550 DD	6095605	7070330	232
SPC M6x16	7380649	1488603	534	SSLB 550 DD	6095605	7070330	198
SPC M6x25	7380663	1488605	534	SSLB 550 FS	6095124	7070229	198
SPC M6x9	7380625	1488601	534	SSLB 550 FS	6095124	7070229	225
				SSLB 550 FS	6095124	7070229	232
SPCN M6	7389789	1488607	536	SSLB 600 A2	6096022	7070381	198
		€/St.		SSLB 600 A2	6096022	7070381	225
SSE SSLB 100 FS	6632879	6049290	212	SSLB 600 A2	6096022	7070381	233
SSE SSLB 200 FS	6632886	6049292	212	SSLB 600 A4	5021827	7070400	198
SSE SSLB 300 FS	6632893	6049294	212	SSLB 600 A4	5021827	7070400	225
SSE SSLB 400 FS	6632909	6049296	212	SSLB 600 A4	5021827	7070400	233
SSE SSLB 500 FS	6632916	6049298	212	SSLB 600 DD	6095667	7070334	198
SSE SSLB 600 FS	6632923	6049300	212	SSLB 600 DD	6095667	7070334	225
				SSLB 600 DD	6095667	7070334	232
SSLB 100 A2	6095728	7070353	198	SSLB 600 FS	6095186	7070233	198
SSLB 100 A2	6095728	7070353	225	SSLB 600 FS	6095186	7070233	225
SSLB 100 A2	6095728	7070353	233	SSLB 600 FS	6095186	7070233	232
SSLB 100 A4	5021520	7070390	198	SSP 20-40 M6 A2	6342174	1486242	541
SSLB 100 A4	5021520	7070390	225	SSP 20-40 M6 A4	6342181	1486244	541
SSLB 100 A4	5021520	7070390	233	SSP 20-40 M6 FT	6342167	1486238	541
SSLB 100 DD	6095247	7070306	198	SSP 20-40 M8 A2	6342211	1486292	541
SSLB 100 DD	6095247	7070306	225	SSP 20-40 M8 A4	6342228	1486294	541
SSLB 100 DD	6095247	7070306	232	SSP 20-40 M8 FT	6342204	1486288	541
SSLB 100 FS	6079971	7070205	198	SSP 6-21 M6 A2	6342136	1486234	540
SSLB 100 FS	6079971	7070205	225	SSP 6-21 M6 A4	6342150	1486236	540
SSLB 100 FS	6079971	7070205	232	SSP 6-21 M6 FT	6342112	1486232	540
SSLB 150 DD	6095308	7070310	198	SSP 6-21 M8 A2	6342143	1486284	540
SSLB 150 DD	6095308	7070310	225	SSP 6-21 M8 A4	6342198	1486286	540
SSLB 150 DD	6095308	7070310	232	SSP 6-21 M8 FT	6342129	1486282	540
SSLB 150 FS	6094820	7070209	198				
SSLB 150 FS	6094820	7070209	225	SSV A2	6064816	6066054	433
SSLB 150 FS	6094820	7070209	232	SSV FT	6064755	6066046	433
SSLB 200 A2	6095780	7070361	198				
SSLB 200 A2	6095780	7070361	225	SV A2	6065233	6066933	433
SSLB 200 A2	6095780	7070361	233				
SSLB 200 A4	5021582	7070392	198	SV DD	6084432	6066941	433
SSLB 200 A4	5021582	7070392	225				
SSLB 200 A4	5021582	7070392	233				
SSLB 200 DD	6095360	7070314	198			€/100 St.	
SSLB 200 DD	6095360	7070314	225	SVE 41 A2	5939238	1123126	583
SSLB 200 DD	6095360	7070314	232	SVE 41 A4	5939245	1123128	583
SSLB 200 FS	6094882	7070213	198	SVE 41 FT	5939214	1123121	583
SSLB 200 FS	6094882	7070213	225				
SSLB 200 FS	6094882	7070213	232			€/St.	
SSLB 300 A2	6095841	7070365	198	TGK 30 42 FT	6014415	6018963	397
SSLB 300 A2	6095841	7070365	225	TGK 30 42 FT	6014415	6018963	503
SSLB 300 A2	6095841	7070365	233				
SSLB 300 A4	5021605	7070394	198			€/100 St.	
SSLB 300 A4	5021605	7070394	225	TK FL G	5407140	1488111	540



Typenverzeichnis

Typ	GTIN	Art.-Nr.	Seite	Typ	GTIN	Art.-Nr.	Seite
		€/Paar				€/100 St.	
TKH-L-25 FT	6579259	6355812	547	TR M6 2M A4	6098392	3141484	527
TKH-S-30 ZL	6677702	6355805	548	TR M6 2M G	6096640	3141048	527
		€/Paar		TR M8 1M A2	5023456	3141310	527
TKS-L-25 FT	6579075	6355808	547	TR M8 1M A4	6098408	3141492	527
TKS-S-30 ZL	6677696	6355798	547	TR M8 1M G	5253334	3141128	409
		€/St.		TR M8 1M G	5253334	3141128	527
TPB 100 A2	5523673	6357516	528	TR M8 2M A2	5882886	3141330	527
TPB 100 FS	5523666	6357506	528	TR M8 2M A4	6098439	3141494	527
TPB 100 FS	5523666	6357506	528	TR M8 2M G	5119982	3141136	409
TPB 180 A2	6859078	6357524	528	TR M8 2M G	5119982	3141136	527
TPB 180 FS	6859085	6357522	528			€/m	
TPB 180 FS	6859085	6357522	528	TSG 110 A2	5778431	6062255	178
		€/St.		TSG 110 A2	5778431	6062255	234
TPB R A2	5523727	6357538	529	TSG 110 DD	5694700	6062335	178
TPB R FS	5523680	6357536	528	TSG 110 DD	5694700	6062335	191
TPB R FS	5523680	6357536	528	TSG 110 DD	5694700	6062335	233
		€/St.		TSG 110 DD	5694700	6062335	251
TPD 145 FS	6198610	6363806	516	TSG 110 DD	5694700	6062335	255
TPD 145 FT	5076858	6363861	517	TSG 110 FS	5694588	6062122	178
TPD 245 FS	6198672	6363814	516	TSG 110 FS	5694588	6062122	191
TPD 245 FT	5076865	6363865	517	TSG 110 FS	5694588	6062122	233
TPD 345 FS	6198733	6363822	516	TSG 110 FS	5694588	6062122	251
TPD 345 FT	5076896	6363869	517	TSG 135 DD	5694717	6062338	255
		€/St.		TSG 135 DD	5694717	6062338	234
TPDG 145 A2	5617747	6365989	520	TSG 135 DD	5694717	6062338	251
TPDG 145 FS	6511754	6365906	518	TSG 135 DD	5694717	6062338	256
TPDG 145 FT	5076902	6365977	519	TSG 135 FS	5694595	6062132	234
TPDG 195 A2	5617754	6365991	520	TSG 135 FS	5694595	6062132	251
TPDG 195 FS	6042609	6365914	518	TSG 135 FS	5694595	6062132	256
TPDG 245 A2	5617761	6365993	520	TSG 30 A2	5694502	6062052	271
TPDG 245 FS	6511815	6365922	518	TSG 30 DD	5694663	6062314	73
TPDG 245 FT	5076919	6365981	519	TSG 30 DD	5694663	6062314	79
TPDG 345 A2	5617778	6365995	520	TSG 30 DD	5694663	6062314	271
TPDG 345 FS	6984329	6365949	518	TSG 30 FS	5694496	6062050	73
TPDG 345 FT	5076926	6365985	519	TSG 30 FS	5694496	6062050	79
		€/St.		TSG 30 FS	5694496	6062050	271
TPS 3000 FS	6282739	6364802	511	TSG 45 A2	5694441	6062025	101
TPS 445 FS	6199334	6364322	509	TSG 45 A2	5694441	6062025	135
TPS 445 FT	6473717	6364403	510	TSG 45 A2	5694441	6062025	278
TPS 545 FS	6199396	6364349	509	TSG 45 A2	5694441	6062025	353
TPS 545 FT	6473779	6364500	510	TSG 45 A4	5694472	6062028	101
TPS 645 FS	6199457	6364365	509	TSG 45 A4	5694472	6062028	135
TPS 645 FT	6473830	6364608	510	TSG 45 A4	5694472	6062028	278
TPS KS OR	5668084	6364625	520	TSG 45 A4	5694472	6062028	353
		€/St.		TSG 45 DD	5694670	6062321	101
TPSA 145 FS	6198979	6364101	512	TSG 45 DD	5694670	6062321	134
TPSA 145 FT	6473892	6364659	513	TSG 45 DD	5694670	6062321	278
TPSA 195 FT	6555673	6364683	513	TSG 45 DD	5694670	6062321	353
TPSA 245 FS	6199099	6364209	512	TSG 45 FS	5694489	6062033	101
TPSA 245 FT	6473953	6364667	513	TSG 45 FS	5694489	6062033	134
TPSA 345 FS	6199273	6364306	512	TSG 45 FS	5694489	6062033	278
TPSA 345 FT	6474011	6364675	513	TSG 45 FS	5694489	6062033	353
TPSAG 145 FS	6627554	6366015	514	TSG 60 A2	5694557	6062084	101
TPSAG 145 FT	5076957	6366131	515	TSG 60 A2	5694557	6062084	135
TPSAG 195 FS	6627615	6366023	514	TSG 60 A4	5694564	6062086	101
TPSAG 195 FT	5076964	6366135	515	TSG 60 A4	5694564	6062086	135
TPSAG 245 FS	6545353	6366031	514	TSG 60 DD	5694687	6062327	101
TPSAG 245 FT	5076971	6366139	515	TSG 60 DD	5694687	6062327	135
TPSAG 345 FS	6545292	6366066	514	TSG 60 DD	5694687	6062327	162
TPSAG 345 FT	5076988	6366143	515	TSG 60 FS	5694540	6062068	101
		€/100 St.		TSG 60 FS	5694540	6062068	135
TPSG 3000 FS	6079032	6366090	511	TSG 60 FS	5694540	6062068	162
TPSG 3000 FT	5424925	6366093	511	TSG 85 A2	5694601	6062173	226
		€/100 St.		TSG 85 A2	5694601	6062173	245
TR M10 1M A2	5023579	3141312	527	TSG 85 A2	5694601	6062173	288
TR M10 1M A4	6098446	3141502	527	TSG 85 A2	5694601	6062173	365
TR M10 1M G	5253396	3141209	409	TSG 85 DD	5694694	6062331	154
TR M10 1M G	5253396	3141209	527	TSG 85 DD	5694694	6062331	163
TR M10 2M A2	6096909	3141339	527	TSG 85 DD	5694694	6062331	178
TR M10 2M G	5123583	3141140	409	TSG 85 DD	5694694	6062331	191
TR M10 2M G	5123583	3141140	527	TSG 85 DD	5694694	6062331	226
TR M12 1M A2	5594437	3141314	527	TSG 85 DD	5694694	6062331	245
TR M12 1M G	5253457	3141306	409	TSG 85 DD	5694694	6062331	288
TR M12 1M G	5253457	3141306	527	TSG 85 DD	5694694	6062331	365
TR M12 2M G	5123644	3141144	409	TSG 85 FS	5694571	6062114	154
TR M12 2M G	5123644	3141144	527	TSG 85 FS	5694571	6062114	163
TR M6 1M A2	6096886	3141327	527	TSG 85 FS	5694571	6062114	178
TR M6 1M A4	6098385	3141482	527	TSG 85 FS	5694571	6062114	191
TR M6 1M G	5253211	3141047	527	TSG 85 FS	5694571	6062114	226
TR M6 2M A2	6096893	3141328	527	TSG 85 FS	5694571	6062114	245
		€/100 St.		TSG 85 FS	5694571	6062114	288
		€/100 St.		TSG 85 FS	5694571	6062114	365



Typenverzeichnis

Typ	GTIN	Art.-Nr.	Seite	Typ	GTIN	Art.-Nr.	Seite
TSG110Z BKRS FS	6147779	6062391	191	US 5 100 FT	6284177	6340962	392
		€/m		US 5 100 FT	6284177	6340962	493
		€/St.		US 5 110 A2	6082155	6341137	494
TSGV A2	5694724	6067970	73	US 5 110 FT	5776277	6340964	392
TSGV A2	5694724	6067970	79	US 5 110 FT	5776277	6340964	493
TSGV A2	5694724	6067970	101	US 5 120 A2	6082216	6341141	494
TSGV A2	5694724	6067970	135	US 5 150 FT	6437597	6340966	392
TSGV A2	5694724	6067970	154	US 5 150 FT	6437597	6340966	493
TSGV A2	5694724	6067970	163	US 5 20 A2	6081554	6341101	494
TSGV A2	5694724	6067970	178	US 5 20 FT	6959006	6340881	392
TSGV A2	5694724	6067970	191	US 5 20 FT	6959006	6340881	493
TSGV A2	5694724	6067970	226	US 5 200 FT	6437658	6340970	392
TSGV A2	5694724	6067970	234	US 5 200 FT	6437658	6340970	493
TSGV A2	5694724	6067970	245	US 5 30 A2	6081615	6341105	494
TSGV A2	5694724	6067970	252	US 5 30 A4	5020981	6341053	494
TSGV A2	5694724	6067970	256	US 5 30 FT	6959068	6340903	392
TSGV A2	5694724	6067970	271	US 5 30 FT	6959068	6340903	493
TSGV A2	5694724	6067970	278	US 5 300 A2	6082278	6341152	494
TSGV A2	5694724	6067970	288	US 5 300 A4	5022305	6341073	494
TSGV A2	5694724	6067970	353	US 5 300 FT	6446957	6340989	392
TSGV A2	5694724	6067970	365	US 5 300 FT	6446957	6340989	493
US 3 100 A2	5705727	6342460	493	US 5 40 A2	6081677	6341109	494
US 3 100 A4	5705833	6342491	493	US 5 40 A4	6181995	6341055	494
US 3 100 FS	6223572	6342318	492	US 5 40 FT	6959129	6340911	392
US 3 150 A2	5705765	6342463	493	US 5 40 FT	6959129	6340911	493
US 3 150 A4	5705840	6342494	493	US 5 50 A2	6081738	6341113	494
US 3 150 FS	6223633	6342328	492	US 5 50 A4	6182053	6341057	494
US 3 20 FS	6221776	6342302	492	US 5 50 FT	6959181	6340938	392
US 3 200 A2	5705772	6342466	493	US 5 50 FT	6959181	6340938	493
US 3 200 A4	5705871	6342497	493	US 5 60 A4	6183319	6341059	494
US 3 200 FS	6224296	6342338	492	US 5 60 FT	6601752	6340946	392
US 3 30 A2	5705703	6342455	493	US 5 60 FT	6601752	6340946	493
US 3 30 A4	5705789	6342485	493	US 5 600 FT	6437719	6340997	392
US 3 30 FS	6222018	6342304	492	US 5 600 FT	6437719	6340997	493
US 3 300 FS	5710905	6342340	492	US 5 70 A2	6081851	6341121	494
US 3 40 FS	6222070	6342306	492	US 5 70 FT	6043927	6340950	392
US 3 50 A2	5705710	6342457	493	US 5 70 FT	6043927	6340950	493
US 3 50 A4	5705826	6342488	493	US 5 80 A2	6081912	6341125	494
US 3 50 FS	6222315	6342308	492	US 5 80 A4	6237135	6341063	494
US 3 60 FS	6222377	6342310	492	US 5 80 FT	6044047	6340954	392
US 3 600 A2	5706373	6342468	493	US 5 80 FT	6044047	6340954	493
US 3 600 FS	6224418	6342345	492	US 5 80 FT	6081974	6341129	494
US 3 600 FT	6225491	6342450	492	US 5 90 A2	6183371	6341065	494
US 3 600 FT	6225491	6342450	391	US 5 90 A4	6044160	6340958	392
US 3 70 FS	6222438	6342312	492	US 5 90 FT	6044160	6340958	493
US 3 80 FS	6222490	6342314	492	US 5 K 100 A2	6350711	6341390	480
US 3 90 FS	6223510	6342316	492	US 5 K 100 A4	6459919	6341241	481
US 3 K 100 A2	5705437	6342417	474	US 5 K 100 FT	6536290	6341616	479
US 3 K 100 A4	5705697	6342397	475	US 5 K 110 A2	6350773	6341394	480
US 3 K 100 FT	6225132	6342368	473	US 5 K 110 A4	6816552	6341245	481
US 3 K 110 A4	5912873	6342396	475	US 5 K 110 FT	6536238	6341624	479
US 3 K 110 FT	6225378	6342370	473	US 5 K 120 A2	6350834	6341398	480
US 3 K 120 A4	5912880	6342398	475	US 5 K 120 A4	6816613	6341249	481
US 3 K 120 FT	6225439	6342372	473	US 5 K 120 FT	6536177	6341632	479
US 3 K 20 A2	5705352	6342401	474	US 5 K 20 A2	6477135	6341358	480
US 3 K 20 A4	5705635	6342375	475	US 5 K 20 A4	6815531	6341209	481
US 3 K 20 FT	6224470	6342351	473	US 5 K 20 FT	6536771	6341527	479
US 3 K 30 A2	5705369	6342403	474	US 5 K 30 A2	6644230	6341362	480
US 3 K 30 A4	5395355	6342530	475	US 5 K 30 A4	6815593	6341213	481
US 3 K 30 FT	6224531	6342353	473	US 5 K 30 FT	6536719	6341535	479
US 3 K 40 A2	5705376	6342405	474	US 5 K 40 A2	6350292	6341366	480
US 3 K 40 A4	5705642	6342379	475	US 5 K 40 A4	6815654	6341217	481
US 3 K 40 FT	6224593	6342355	473	US 5 K 40 FT	6536658	6341543	479
US 3 K 50 A2	5705383	6342407	474	US 5 K 50 A2	6350414	6341370	480
US 3 K 50 A4	5705659	6342381	475	US 5 K 50 A4	6815715	6341221	481
US 3 K 50 FT	6224654	6342357	473	US 5 K 50 FT	6536597	6341551	479
US 3 K 60 A2	5705390	6342409	474	US 5 K 60 A2	6350476	6341374	480
US 3 K 60 A4	5618461	6342389	475	US 5 K 60 A4	6815890	6341225	481
US 3 K 60 FT	6224715	6342359	473	US 5 K 60 FT	6536535	6341578	479
US 3 K 70 A2	5705406	6342411	474	US 5 K 70 A2	6350537	6341378	480
US 3 K 70 A4	5705666	6342391	475	US 5 K 70 A4	6816194	6341228	481
US 3 K 70 FT	6224777	6342362	473	US 5 K 70 FT	6536474	6341586	479
US 3 K 80 A2	5705413	6342413	474	US 5 K 80 A2	6350599	6341382	480
US 3 K 80 A4	5705673	6342393	475	US 5 K 80 A4	6816316	6341233	481
US 3 K 80 FT	6225019	6342364	473	US 5 K 80 FT	6536412	6341594	479
US 3 K 90 A2	5705420	6342415	474	US 5 K 90 A2	6624492	6341386	480
US 3 K 90 A4	5705680	6342395	475	US 5 K 90 A4	6816439	6341237	481
US 3 K 90 FT	6225071	6342366	473	US 5 K 90 FT	6536351	6341608	479
US 3 KS OR	5668039	6338458	391	US 5 KS OR	5668046	6338462	392
US 3 KS OR	5668039	6338458	476	US 5 KS OR	5668046	6338462	482
US 5 100 A2	6082094	6341133	494	US 7 100 A2	6189434	6341810	495
				US 7 100 FT	6188178	6340180	393

Typ	GTIN	Art.-Nr.	Seite	Typ	GTIN	Art.-Nr.	Seite
		€/St.				€/St.	
US 7 100 FT	6188178	6340180	494	US 7 KS OR	5668060	6338497	393
US 7 110 FT	6188239	6340199	494	US 7 KS OR	5668060	6338497	489
US 7 120 FT	6188291	6340202	393	VEK-GRM 3.9 FS	5304111	6016694	327
US 7 120 FT	6188291	6340202	494	VEK-GRM 4.8 FS	5304128	6016696	327
US 7 130 FT	6188352	6340210	393				
US 7 130 FT	6188352	6340210	494				
US 7 140 FT	6188413	6340229	393	VF AZK 50 A2	5863861	6066629	427
US 7 140 FT	6188413	6340229	494	VF AZK 50 DD	6046089	6066623	406
US 7 150 FT	6188475	6340237	393	VF AZK 50 DD	6046089	6066623	427
US 7 150 FT	6188475	6340237	494	VF AZK 50 FS	5049623	6066615	406
US 7 160 FT	6188536	6340245	393	VF AZK 50 FS	5049623	6066615	427
US 7 160 FT	6188536	6340245	494	VF AZK A2	6065059	6066569	428
US 7 170 FT	6188598	6340253	393	VF AZK FT	6064991	6066550	407
US 7 170 FT	6188598	6340253	494	VF AZK FT	6064991	6066550	428
US 7 180 FT	6188659	6340261	393				
US 7 180 FT	6188659	6340261	494	VIS 8 FT	6014231	6018300	397
US 7 190 FT	6188710	6340288	393				
US 7 190 FT	6188710	6340288	494	VUS 3 A2	5706007	6018517	476
US 7 20 FT	6187690	6340016	393	VUS 3 A4	5618454	6018520	476
US 7 20 FT	6187690	6340016	494	VUS 3 FT	6229154	6018513	391
US 7 200 A2	6190034	6341950	495	VUS 3 FT	6229154	6018513	476
US 7 200 FT	6188772	6340296	393	VUS 5 A4	6082773	6018509	482
US 7 200 FT	6188772	6340296	494	VUS 5 FT	6446896	6018505	392
US 7 30 FT	6187751	6340032	393	VUS 5 FT	6446896	6018505	482
US 7 30 FT	6187751	6340032	494	VUS 7 A2	6014354	6018408	489
US 7 300 A2	6190096	6341969	495	VUS 7 FT	6014293	6018378	393
US 7 300 FT	6188895	6340377	393	VUS 7 FT	6014293	6018378	489
US 7 300 FT	6188895	6340377	494				
US 7 40 FT	6187812	6340059	393	WAAD 200 DD	6080717	6231922	258
US 7 40 FT	6187812	6340059	494	WAAD 200 FS	6080410	6231900	258
US 7 400 FT	6458233	6340393	393	WAAD 300 DD	6080779	6231926	258
US 7 400 FT	6458233	6340393	494	WAAD 300 FS	6080472	6231904	258
US 7 50 A2	6189137	6341764	495	WAAD 400 DD	6080830	6231930	258
US 7 50 A4	6803743	6341766	495	WAAD 400 FS	6080533	6231908	258
		€/St.		WAAD 500 DD	6080892	6231934	258
US 7 50 FT	6187874	6340075	393	WAAD 500 FS	6080595	6231912	258
US 7 50 FT	6187874	6340075	494	WAAD 600 DD	6080953	6231938	258
US 7 60 FT	6187935	6340091	393	WAAD 600 FS	6080656	6231916	258
US 7 60 FT	6187935	6340091	494				
US 7 600 A2	6190157	6341993	495	WB 30 75 A2	6014774	6019668	389
US 7 600 A4	6411634	6341995	495	WB 30 75 FT	6014712	6019617	389
US 7 600 FT	6188833	6340318	393				
US 7 600 FT	6188833	6340318	494	WB GR A4	6561261	6017164	325
US 7 70 FT	6187997	6340113	393	WB GR FT	6561254	6017160	325
US 7 70 FT	6187997	6340113	494				
US 7 80 FT	6188055	6340148	393				
US 7 80 FT	6188055	6340148	494	WBDHE 41 A2	5939290	€/100 St.	582
US 7 90 FT	6188116	6340164	494	WBDHE 41 A4	5939306	1123195	582
US 7 K 100 A2	6185894	6338690	487	WBDHE 41 FT	5939276	1123197	582
US 7 K 100 A4	5913238	6338872	488			1123191	582
US 7 K 100 FT	6187034	6339182	486			€/St.	
US 7 K 110 A2	6185955	6338704	487	WBH CGR50 A2	5890690	6016411	326
US 7 K 110 FT	6187096	6339190	486				
US 7 K 120 A2	6186013	6338712	487	WBV CGR50 A2	5890706	6016415	326
US 7 K 120 FT	6187157	6339204	486				
US 7 K 130 FT	6187218	6339212	486	WDBRL 90 20 DD	6504015	6231527	258
US 7 K 140 A2	6186136	6338739	487	WDBRL 90 20 FS	6503711	6231462	258
US 7 K 140 FT	6187270	6339220	486	WDBRL 90 30 DD	6504077	6231535	258
US 7 K 150 A2	6186198	6338747	487	WDBRL 90 30 FS	6503773	6231470	258
US 7 K 150 FT	6187331	6339239	486	WDBRL 90 40 DD	6504138	6231543	258
US 7 K 160 FT	6187393	6339247	486	WDBRL 90 40 FS	6503834	6231489	258
US 7 K 170 FT	6187454	6339255	486	WDBRL 90 50 DD	6504190	6231551	258
US 7 K 180 FT	6187515	6339263	486	WDBRL 90 50 FS	6503896	6231497	258
US 7 K 190 FT	6187577	6339271	486	WDBRL 90 60 DD	6504251	6231578	258
US 7 K 20 A2	6185412	6338607	487	WDBRL 90 60 FS	6503957	6231500	258
US 7 K 20 FT	6186556	6339018	486				
US 7 K 200 A2	6186495	6338801	487				
US 7 K 200 A4	5913245	6338881	488	WDRL 1116 20 A2	5751267	6227360	257
US 7 K 200 FT	6187638	6339298	486	WDRL 1116 20 A4	6802449	6227361	258
US 7 K 30 A2	6185474	6338615	487			€/m	
US 7 K 30 FT	6186617	6339034	486	WDRL 1116 20 DD	6072613	6227600	257
US 7 K 40 A2	6185535	6338623	487	WDRL 1116 20 FS	6169696	6227422	257
US 7 K 40 FT	6186679	6339050	486	WDRL 1116 30 A2	5751304	6227362	257
US 7 K 50 A2	6185597	6338631	487	WDRL 1116 30 A4	6802470	6227363	258
US 7 K 50 FT	6186730	6339077	486			€/m	
US 7 K 60 A2	6185658	6338658	487	WDRL 1116 30 DD	6072736	6227604	257
US 7 K 60 FT	6186792	6339093	486	WDRL 1116 30 FS	6169757	6227430	257
US 7 K 70 A2	6185719	6338666	487	WDRL 1116 40 A2	5751311	6227364	257
US 7 K 70 FT	6186853	6339115	486	WDRL 1116 40 A4	6802500	6227365	258
US 7 K 80 A2	6185771	6338674	487			€/m	
US 7 K 80 FT	6186914	6339131	486	WDRL 1116 40 DD	6072910	6227608	257
US 7 K 90 A2	6185832	6338682	487	WDRL 1116 40 FS	6169818	6227449	257
US 7 K 90 FT	6186976	6339166	486	WDRL 1116 50 A2	5751328	6227366	257



Typenverzeichnis

Typ	GTIN	Art.-Nr.	Seite	Typ	GTIN	Art.-Nr.	Seite
WDRL 1116 50 A4	6802531	6227367	258			€/m	
WDRL 1116 50 DD	6073092	6227612	257	WKSG 140 FT	6034277	6098149	222
WDRL 1116 50 FS	6169870	6227457	257	WKSG 150 A2	5683568	6098173	223
WDRL 1116 60 A2	5751359	6227368	257	WKSG 150 FS	6351619	6098123	221
WDRL 1116 60 A4	6803590	6227369	258	WKSG 150 FT	6034031	6098153	222
		€/m		WKSG 160 A2	5683575	6098177	223
WDRL 1116 60 DD	6073276	6227616	257	WKSG 160 FS	6351671	6098127	221
WDRL 1116 60 FS	6169931	6227465	257	WKSG 160 FT	6033973	6098157	222
		€/St.		WKSG 162 A2	5683582	6098571	230
WDTRL 200 DD	6504619	6231667	259	WKSG 162 FS	6334810	6098501	228
WDTRL 300 DD	6504671	6231675	259	WKSG 162 FT	6810734	6098550	229
WDTRL 400 DD	6504732	6231683	259	WKSG 163 A2	5683599	6098573	230
WDTRL 500 DD	6977420	6231691	259	WKSG 163 FS	6812059	6098505	228
WDTRL 600 DD	6977482	6231705	259	WKSG 163 FT	6766390	6098554	229
		€/St.		WKSG 164 A2	5683605	6098575	230
WEAS 110 A2	5242536	6098483	227	WKSG 164 FS	6808939	6098509	228
WEAS 110 FS	5242512	6098475	227	WKSG 164 FT	6766451	6098558	229
WEAS 110 FT	5242529	6098479	227	WKSG 165 A2	5683612	6098577	230
WEAS 160 A2	5696346	6098868	235	WKSG 165 FS	6808397	6098513	228
WEAS 160 FS	5242543	6098860	235	WKSG 165 FT	6656059	6098562	229
WEAS 160 FT	5242550	6098864	235	WKSG 166 A2	5683629	6098579	230
		€/St.		WKSG 166 FS	6808335	6098517	228
WFP 110 FT	6423583	6232500	244	WKSG 166 FT	6656295	6098566	229
WFP 160 FT	7386108	6232510	244			€/St.	
WFP 160 FT	7386108	6232510	251	WKV 35 FS	6050116	6043038	74
		€/St.		WKV 35 FS	6050116	6043038	80
WH GRM35 A4	5863021	6016445	326	WKV 60 FS	6050178	6043062	104
WH GRM35 FT	5863014	6016443	326	WKV 60 FS	6050178	6043062	137
		€/m		WKV 60 FT	6990382	6042910	104
WKL 2020 FT	6614844	6232102	254	WKV 60 FT	6990382	6042910	137
WKL 2030 FT	6614851	6232104	254			€/m	
WKL 2040 FT	6614868	6232106	254	WLB 90 112 A4	5910251	6312550	246
WKL 2050 FT	6614875	6232108	254	WLB 90 112 FS	6301874	6312330	246
WKL 2060 FT	6614882	6232110	254	WLB 90 112 FT	6302178	6312438	246
		€/m		WLB 90 113 A4	5910268	6312552	246
WKLD 2020 DD	6614790	6232402	257	WLB 90 113 FS	6301935	6312349	246
WKLD 2030 DD	6614806	6232404	257	WLB 90 113 FT	6302239	6312446	246
WKLD 2040 DD	6614813	6232406	257	WLB 90 114 A4	5910312	6312554	246
WKLD 2050 DD	6614820	6232408	257	WLB 90 114 FS	6301997	6312357	246
WKLD 2060 DD	6614837	6232410	257	WLB 90 114 FT	6302291	6312454	246
		€/m		WLB 90 115 A4	5910329	6312556	246
WKLK 1120 A2	5037262	6311202	241	WLB 90 115 FS	6302055	6312365	246
WKLK 1120 A4	5403128	6311225	242	WLB 90 115 FT	6302352	6312462	246
WKLK 1120 FS	6883035	6311008	239	WLB 90 116 A4	5910350	6312558	246
WKLK 1120 FT	6883332	6311059	240	WLB 90 116 FS	6302116	6312373	246
WKLK 1130 A2	5037293	6311206	241	WLB 90 116 FT	6302413	6312470	246
WKLK 1130 A4	5866282	6311227	242	WLB 90 162 FS	6171798	6229336	252
WKLK 1130 FS	6883097	6311012	239	WLB 90 162 FT	6172092	6229425	252
WKLK 1130 FT	6883394	6311063	240	WLB 90 163 FS	6171859	6229344	252
WKLK 1140 A2	5037309	6311210	241	WLB 90 163 FT	6172153	6229433	252
WKLK 1140 A4	5403135	6311229	242	WLB 90 164 FS	6171910	6229352	252
WKLK 1140 FS	6883158	6311016	239	WLB 90 164 FT	6172214	6229441	252
WKLK 1140 FT	6883455	6311067	240	WLB 90 165 FS	6171972	6229360	252
WKLK 1150 A2	5037316	6311214	241	WLB 90 165 FT	6172276	6229468	252
WKLK 1150 A4	5866329	6311231	242	WLB 90 166 FS	6172030	6229379	252
WKLK 1150 FS	6883219	6311020	239	WLB 90 166 FT	6172337	6229476	252
WKLK 1150 FT	6883516	6311071	240	WLB 90 2020 FT	6176298	6233422	256
WKLK 1160 A2	5037323	6311218	241	WLB 90 2030 FT	6176359	6233430	256
WKLK 1160 A4	5403142	6311233	242	WLB 90 2040 FT	6176410	6233449	256
WKLK 1160 FS	6883271	6311024	239	WLB 90 2050 FT	6176472	6233457	256
WKLK 1160 FT	6883578	6311075	240	WLB 90 2060 FT	6176533	6233465	256
WKLK 1620 FS	6169092	6227023	248			€/m	
WKLK 1620 FT	6169399	6227120	249	WLB 90 162 FT	6174492	6230725	252
WKLK 1630 FS	6169153	6227031	248	WLB 90 163 FT	6174553	6230733	252
WKLK 1630 FT	6169450	6227139	249	WLB 90 164 FT	6174614	6230741	252
WKLK 1640 FS	6169214	6227058	248	WLB 90 165 FT	6174676	6230768	252
WKLK 1640 FT	6169511	6227147	249	WLB 90 166 FT	6174737	6230776	252
WKLK 1650 FS	6169276	6227066	248			€/m	
WKLK 1650 FT	6169573	6227155	249	WLBS 90 162 FT	6173891	6230423	253
WKLK 1660 FS	6169337	6227074	248	WLBS 90 163 FT	6173952	6230431	253
WKLK 1660 FT	6169634	6227163	249	WLBS 90 164 FT	6174010	6230458	253
		€/m		WLBS 90 165 FT	6174072	6230466	253
WKSG 120 A2	5683506	6098161	223	WLBS 90 166 FT	6174133	6230474	253
WKSG 120 FS	6351435	6098111	221			€/m	
WKSG 120 FT	6351732	6098141	222	WLT 1120 A4	5910367	6312815	247
WKSG 130 A2	5683513	6098165	223	WLT 1120 FS	6302475	6312632	247
WKSG 130 FS	6351497	6098115	221	WLT 1120 FT	6302710	6312713	247
WKSG 130 FT	6370030	6098145	222	WLT 1130 A4	5910374	6312817	247
WKSG 140 A2	5683520	6098169	223	WLT 1130 FS	6302536	6312640	247
WKSG 140 FS	6351558	6098119	221	WLT 1130 FT	6302772	6312721	247
		€/m		WLT 1140 A4	5910381	6312819	247
		€/St.		WLT 1140 FS	6302598	6312659	247
		€/m		WLT 1140 FT	6302833	6312748	247

Typ	GTIN	Art.-Nr.	Seite	Typ	GTIN	Art.-Nr.	Seite
		€/St.				€/St.	
WLT 1150 A4	5910435	6312821	247	WRVL 110 A2	6901814	6091229	224
WLT 1150 FS	6304271	6312667	247	WRVL 110 A2	6901814	6091229	243
WLT 1150 FT	6302895	6312756	247	WRVL 110 A4	5403074	6091234	224
WLT 1160 A4	5910442	6312823	247	WRVL 110 A4	5403074	6091234	243
WLT 1160 FS	6302659	6312675	247	WRVL 110 FS	6299171	6091164	224
WLT 1160 FT	6302956	6312764	247	WRVL 110 FS	6299171	6091164	243
WLT 1620 FT	6172696	6229727	253	WRVL 110 FT	6299232	6091180	224
WLT 1630 FT	6172757	6229735	253	WRVL 110 FT	6299232	6091180	243
WLT 1640 FT	6172818	6229743	253	WRVL 160 A2	5684107	6227724	231
WLT 1650 FT	6172870	6229751	253	WRVL 160 A4	5910077	6227730	231
WLT 1660 FT	6172931	6229778	253	WRVL 160 FS	6170470	6227708	231
				WRVL 160 FS	6170470	6227708	250
WPK SL OR	5668107	6372898	581	WRVL 160 FT	6170531	6227716	231
WPK SR OR	5668091	6372881	581	WRVL 160 FT	6170531	6227716	250
WRAA 120 FS	6352395	6098405	227	WRWV 160 A A2	5696353	6227868	232
WRAA 120 FS	6352395	6098405	246	WRWV 160 A FS	6170838	6227856	232
WRAA 120 FT	6001033	6098445	227	WRWV 160 A FS	6170838	6227856	250
WRAA 120 FT	6001033	6098445	246	WRWV 160 A FT	6170890	6227864	232
WRAA 130 FS	6352456	6098409	227	WRWV 160 A FT	6170890	6227864	250
WRAA 130 FS	6352456	6098409	246	WRWV 160 I A2	5696360	6227914	232
WRAA 130 FT	6001095	6098449	227	WRWV 160 I FS	6170951	6227902	231
WRAA 130 FT	6001095	6098449	246	WRWV 160 I FS	6170951	6227902	250
WRAA 140 FS	6352517	6098413	227	WRWV 160 I FT	6171019	6227910	231
WRAA 140 FS	6352517	6098413	246	WRWV 160 I FT	6171019	6227910	250
WRAA 140 FT	6001156	6098453	227	WRWV 200 A FT	6175758	6232604	255
WRAA 140 FT	6001156	6098453	246	WRWV 200 I FT	6175819	6232612	255
WRAA 150 FS	6352579	6098417	227	WRWV 200 V FT	6175932	6232663	255
WRAA 150 FS	6352579	6098417	246	WRWVK 110 A2	6309672	6091393	224
WRAA 150 FT	6001217	6098457	227	WRWVK 110 A2	6309672	6091393	243
WRAA 150 FT	6001217	6098457	246	WRWVK 110 A4	5403111	6091397	224
WRAA 160 FS	6000975	6098421	227	WRWVK 110 A4	5403111	6091397	243
WRAA 160 FS	6000975	6098421	246	WRWVK 110 FS	6309610	6091377	224
WRAA 160 FT	6001279	6098461	227	WRWVK 110 FS	6309610	6091377	243
WRAA 160 FT	6001279	6098461	246	WRWVK 160 A2	5767923	6227836	231
WRAA 162 FS	6656653	6098800	235	WRWVK 160 A2	5767923	6227836	250
WRAA 162 FT	6335770	6098827	235	WRWVK 160 FS	5767701	6227832	231
WRAA 163 FS	6656714	6098804	235	WRWVK 160 FS	5767701	6227832	250
WRAA 163 FT	6335831	6098831	235	WRWV 110 FS	5437918	6091379	244
WRAA 164 FS	6335596	6098808	235	WRWV 160 FT	7386146	6227850	251
WRAA 164 FT	6335893	6098835	235				
WRAA 165 FS	6335657	6098812	235			€/St.	
WRAA 165 FT	6656776	6098839	235	WSK 40 100 FT	6007455	6008100	398
WRAA 166 FS	6335718	6098816	235	WSK 40 40 FT	6007097	6008046	398
WRAA 166 FT	6657018	6098843	235	WSK 40 50 FT	6007158	6008054	398
				WSK 40 60 FT	6007219	6008062	398
WRB 90 120 FS	6033676	6098304	227	WSK 40 70 FT	6007271	6008070	398
WRB 90 120 FT	6352159	6098344	227	WSK 40 80 FT	6007332	6008089	398
WRB 90 130 FS	6351916	6098308	227	WSK 40 90 FT	6007394	6008097	398
WRB 90 130 FT	6352210	6098348	227				
WRB 90 140 FS	6351978	6098312	227	WW 100 15 FS	6608591	6015360	531
WRB 90 140 FT	6624737	6098352	227	WW 100 20 FS	6608652	6015379	531
WRB 90 150 FS	6352036	6098316	227				
WRB 90 150 FT	6352272	6098356	227	ZABF	6699063	2362979	214
WRB 90 160 FS	6352098	6098320	227				
WRB 90 160 FT	6352333	6098360	227			€/St.	
WRB 90 162 FS	6335237	6098703	234	ZSF	5518419	2362970	214
WRB 90 162 FT	6335534	6098730	234				
WRB 90 163 FS	6335299	6098707	234				
WRB 90 163 FT	6656417	6098734	234				
WRB 90 164 FS	6335350	6098711	234				
WRB 90 164 FT	6656479	6098738	234				
WRB 90 165 FS	6335411	6098715	234				
WRB 90 165 FT	6656530	6098742	234				
WRB 90 166 FS	6335473	6098719	234				
WRB 90 166 FT	6656592	6098746	234				
WRGV 110 A2	6897018	6091338	226				
WRGV 110 A2	6897018	6091338	244				
WRGV 110 A4	5403081	6091343	226				
WRGV 110 A4	5403081	6091343	244				
WRGV 110 FS	6299294	6091318	225				
WRGV 110 FS	6299294	6091318	244				
WRGV 110 FT	6299355	6091334	225				
WRGV 110 FT	6299355	6091334	244				
WRGV 160 A2	5696407	6227965	233				
WRGV 160 FS	6171071	6227953	233				
WRGV 160 FS	6171071	6227953	251				
WRGV 160 FT	6171132	6227961	233				
WRGV 160 FT	6171132	6227961	251				
WRV 200 FT	6175574	6232507	255				





© OBO Bettermann Best.-Nr. 9178310 03/2024 DE

**OBO Bettermann Vertrieb Deutschland
GmbH & Co. KG**
Hüingser Ring 52
58710 Menden
DEUTSCHLAND

www.obo.de

Kundenservice Deutschland
Tel.: +49 23 73 89 - 20 00
info@obo.de

Building Connections

OBO
BETTERMANN