



BKRS – Begehbares Kabelrinnensystem

Wirksamer Schutz von Versorgungs-
leitungen und Personen in der Industrie

OBO
BETTERMANN

Rutschfest durch den Industrielltag

BKRS – Begehbares Kabelrinnensystem

Im harten Industrielltag müssen Materialien den unterschiedlichsten Beanspruchungen widerstehen. Das gilt auch für die Elektroinstallation. Ein leistungsfähiger Schutz vor Tritten, Staub und vielen weiteren Belastungen ist unerlässlich, um die Anlagen zuverlässig mit Strom und Daten zu versorgen. Für diese Anforderungen bietet OBO sein begehbare Kabelrinnensystem BKRS an. Das System ist für höchste Belastungen ausgelegt, wie sie im Bereich von Maschinen und automatisierten Fertigungsanlagen mit Robotersystemen häufig auftreten.

Systemgrößen

BKRS ist in den zwei Seitenhöhen 100 und 110 mm lieferbar. Maße und Materialien erfüllen die Richtlinien und Anforderungen zahlreicher Industrien. Sechs verschiedene Breiten von 100 bis 600 mm bieten für jeden Einsatzzweck die richtige Kabelrinne.



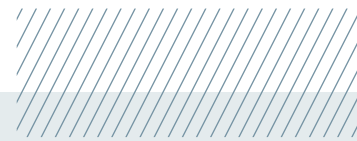

Sichere Strom- und Datenversorgung in der Industrie

Der Energie-, Strom- und Datenbedarf ist bei automatisierten Fertigungslinien und im Anlagenbau besonders hoch. Einen wirksamen Schutz der zahlreichen Versorgungsleitungen bieten begehbare Kabelrinnensysteme von OBO. Geprüft nach EN 61537 sowie geprüfte Belastbarkeit nach EN 50085-2-2, garantieren sie im industriellen Umfeld stärkste Belastbarkeit und Sicherheit.



Kabelrinnen made by OBO

OBO-Kabeltragsysteme zeichnen sich durch höchste Variabilität und Qualität aus. Material, Bearbeitung und Verzinkung sind die Garanten für erstklassige Produkte. Hierauf legen wir bei der Produktion unserer Kabeltragsysteme ein besonderes Augenmerk.

Am Hauptsitz in Menden werden auf über 30.000 m² pro Jahr rund 18 Millionen Meter Kabeltragsysteme gefertigt, davon rund 10,5 Millionen Meter Kabelrinne, zu denen auch die BKRS-Kabelrinne zählt. Das Rohmaterial hierfür wird bereits beim Wareneingang strengen Qualitätskontrollen unterzogen. Unsere Mitarbeiter nehmen die Materialgüte, Oberflächenbeschaffenheit und Oberflächendicke genau unter die Lupe. Anschließend erhält jedes Rohcoil ein Etikett mit allen wichtigen Informationen, einen „Personalausweis“, der durch die gesamte Produktion verfolgt werden kann. Die Informationen wachsen mit jedem Produktionsschritt und sind Teil der kontinuierlichen Qualitätskontrolle.

Die Fertigung der BKRS-Kabelrinnen erfolgt in zwei Bearbeitungsstufen, auf der Stanzanlage und der Profileranlage. Neben den Qualitätsprüfungen vor jedem Produktionsschritt überprüft eine Kamera in der Stanzanlage die Funktionsmaße der Kabelrinnen. Die Fertigung der Riffelblechdeckel erfolgt primär auf der Stanzanlage. Für das hier verwendete, innovative Fertigungsverfahren hält OBO Bettermann ein Fertigungspatent inne.

Das begehbare Kabelrinnensystem BKRS entspricht außerdem den Werknormen zahlreicher Automobilhersteller. Zu jedem Produkt stellt OBO eine vollständige Dokumentation bereit, inklusive aller Datenblätter und Belastungsprüfungen. Wir erbringen sämtliche notwendigen Nachweise zur sicheren Installation nach Herstellervorgaben.

Und wir arbeiten stets weiter daran, unserer Produkte und Produktionsprozesse noch besser zu machen – damit Sie sich jederzeit auf Qualität von OBO verlassen können.



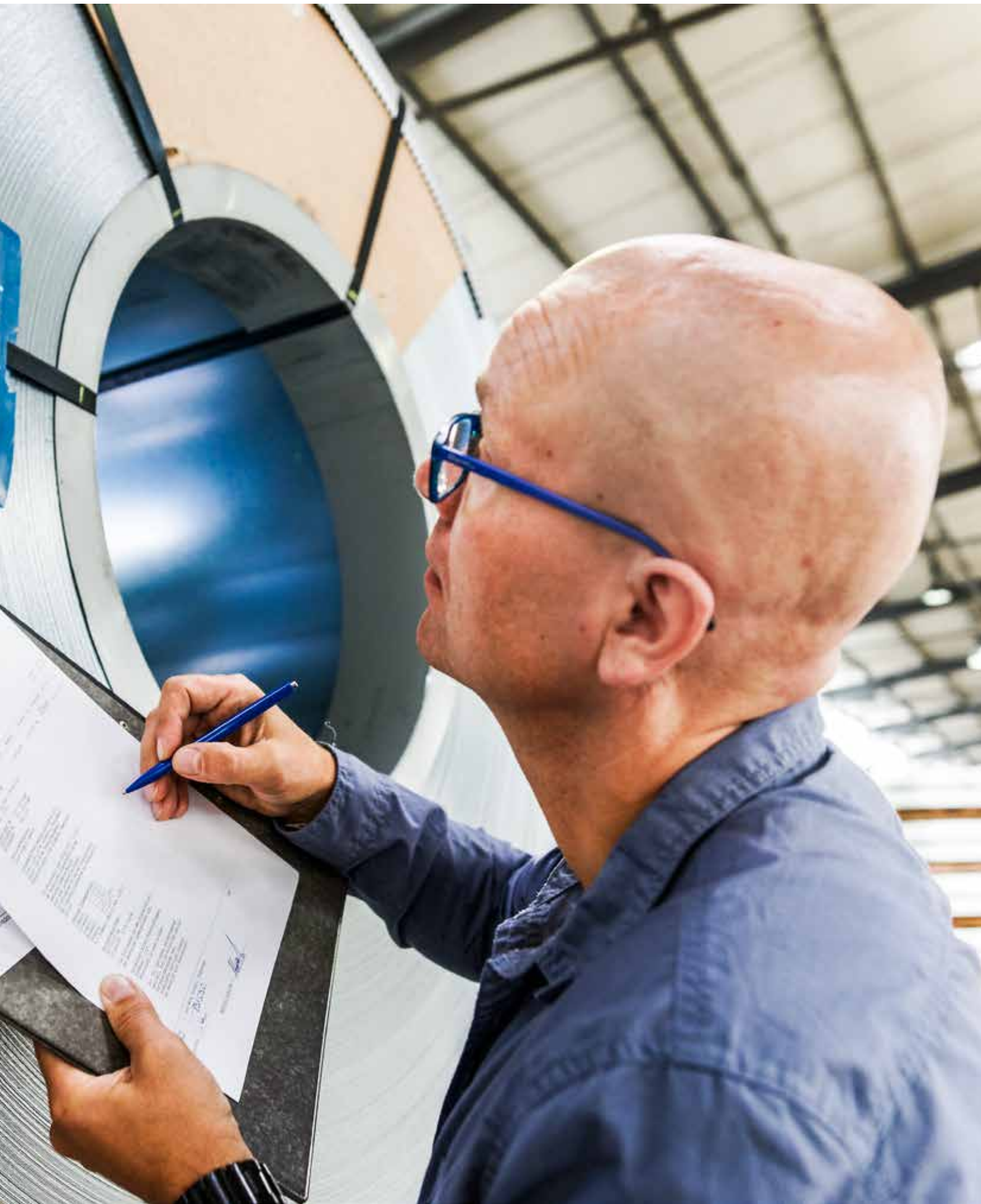



Belastbare Anbindung

Hohe Lasten, Tritte, Schmutz, Staub – all dem widerstehen die begehbaren, geschlossenen Kabelrinnensysteme dank ihrer durchdachten Systemeigenschaften. Sie sind mechanisch hochstabil und schützen die Kabel und Leitungen vor Beschädigungen. Durch eine optimale Schirmwirkung wird eine elektromagnetische Verträglichkeit erreicht. Weitere Informationen auf Seite 9.

Umfangreiches Zubehör

Egal ob Deckelklammer als Alternative zum Drehriegel, Deckelheber mit cleverer Bohrschablone, Universalverbinder mit inkludiertem Kantenschutz oder Aufständerungen für unterschiedliche Montagevarianten – das umfangreiche Zubehör macht die BKRS-Kabelrinne noch besser. Weitere Informationen ab Seite 16.

Funktionspotentialausgleich

Klemmfeder und Anschlussklemme bieten einen durchgängigen Funktionspotentialausgleich, ganz ohne zusätzliches Bohren. Weitere Informationen auf Seite 16.



Rutschhemmung und Verdrängungsraum

Rutsch- und Trittsicherheit mit geprüfter Rutschhemmung (R11) und Verdrängungsraum (V10) nach geltenden Vorschriften für ein geringeres Unfallrisiko im Arbeitsalltag. Weitere Informationen auf Seite 8.

Auf Schritt und Tritt geschützt

Rutschhemmung und Verdrängungsraum

Für gefahrloses Arbeiten auf Begehbaren Kabelrinnen ist die Rutsch- und Trittsicherheit der Deckel immens wichtig. Die neu entwickelte Riffelanordnung der BKRS-Deckel sorgt daher mit einer optimalen Rutschhemmung für einen sicheren Stand und minimiert das Unfallrisiko im täglichen Einsatz.

Die jeweils geforderte Klassifizierung ist abhängig vom Einsatzort des Deckels und wird in der BGR 181 „Fußböden in Arbeitsräumen und Arbeitsbereichen mit Rutschgefahr“ sowie der ASR A1.5/1.2 „Technische Regeln für Arbeitsstätten“ beschrieben. Die Rutschhemmung der Belagsoberfläche wird nach DIN 51130 „Prüfung von Bodenbelägen – Bestimmung der rutschhemmenden Eigenschaften“ mit dem Begehungsverfahren schiefe Ebene geprüft. Hierbei wird die Rutschhemmung auf einer schiefen Ebene mit unterschiedlichen Neigungswinkeln von 6° bis > 35° getestet und entsprechend den Bewertungsgruppen R9 (geringste Anforderungen) bis R13 (höchste Anforderungen) zugeordnet. In den meisten Industrien wird eine Rutschhemmung von mindestens R10 vorausgesetzt.

Der Riffelblechdeckel DBKR erfüllt die Anforderungen von BGR und ASR und ist mit der geprüften Rutschhemmung R11 für die meisten begehbaren Umgebungen mit Rutschgefahr geeignet.

Ist auf Grund der baulichen Nutzung mit starken Verschmutzung gleitfähiger Stoffe zu rechnen (z. B. Öle, tierische Fette etc.), so muss die Belagsoberfläche einen entsprechenden Verdrängungsraum für diese Stoffe aufweisen, damit ein sicheres Begehen gewährleistet ist.

Die Angabe erfolgt durch die Bezeichnungen „V“ in Verbindung mit der Kennzahl für das Mindestvolumen des Verdrängungsraums. Hier reicht die Skala von V4 (Verdrängungsvolumen: 4 cm³/dm²) bis V10 (Verdrängungsvolumen; 10 cm³/dm²). Auch hier übertrifft der BKRS-Riffelblechdeckel mit der Bewertungsgruppe V10 die Anforderungen der meisten Industrien von mindestens V4.

Vorteile auf einen Blick:

- Sicheres rutschfestes Betreten und Absteigen durch Riffel auf Deckel und Deckelkanten
- Zertifizierte Rutschhemmungsklasse R11
- Zertifizierte Verdrängungsraumklasse V10

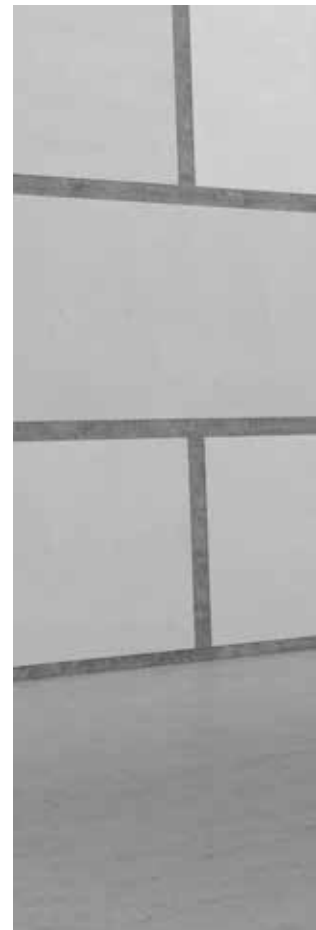

Im Verbund stärker

Mechanische Belastbarkeit

Hohe Lasten, Tritte, Schmutz, Staub – all dem widerstehen die begehbaren, geschlossenen Kabelrinnensysteme dank ihrer durchdachten Systemeigenschaften und schützen Kabel und Leitungen vor Beschädigungen. Durch eine optimale Schirmwirkung wird eine elektromagnetische Verträglichkeit erreicht. Ein Trennsteg sichert die nach DIN EN 50174 geregelte EMV-gerechte Trennung der Leistungs-, Steuerungs- und Datenleitungen. Rinnen und Deckel bieten den perfekten allseitigen Schutz. Kabelrinne, Deckel und Trennstege weisen eine durchgängige Materialstärke von 2 mm auf und sind im Verbund mechanisch hochstabil.

Im hauseigenen BET-Testcenter simuliert OBO Beanspruchungen, denen das begehbare Kabelrinnensystem dauerhaft standhalten muss. Wir ermitteln

die maximale Belastbarkeit und Tragfähigkeit des Systems sowie seine Beständigkeit gegen Staub und Korrosion. Damit stellt OBO als Systemanbieter die Sicherheit in den Vordergrund. Das begehbare Kabelrinnensystem entspricht der gültigen Produktnorm IEC 61537 – Führungssysteme für Kabel und Leitungen, wurde nach allen einschlägigen Normen geprüft und garantiert mit dem bandverzinkten Riffelblechdeckel – je nach Installationsart und unter Einhaltung der Montagevorgaben – eine Trittlast von mindestens 350 kg nach EN 50085-2-2.

Um die Trittlast zu gewährleisten muss eine maximale Fachgröße von 220 mm bei der Kabelrinne eingehalten werden. Somit reicht bei einer Rinnenbreite von bis zu 400 mm ein Trennsteg, bei einer Breite bis 600 mm kommen hingegen zwei Trennstege zum Einsatz.



Das begehbare Kabelrinnensystem im Überblick

Seitenhöhe 100 mm

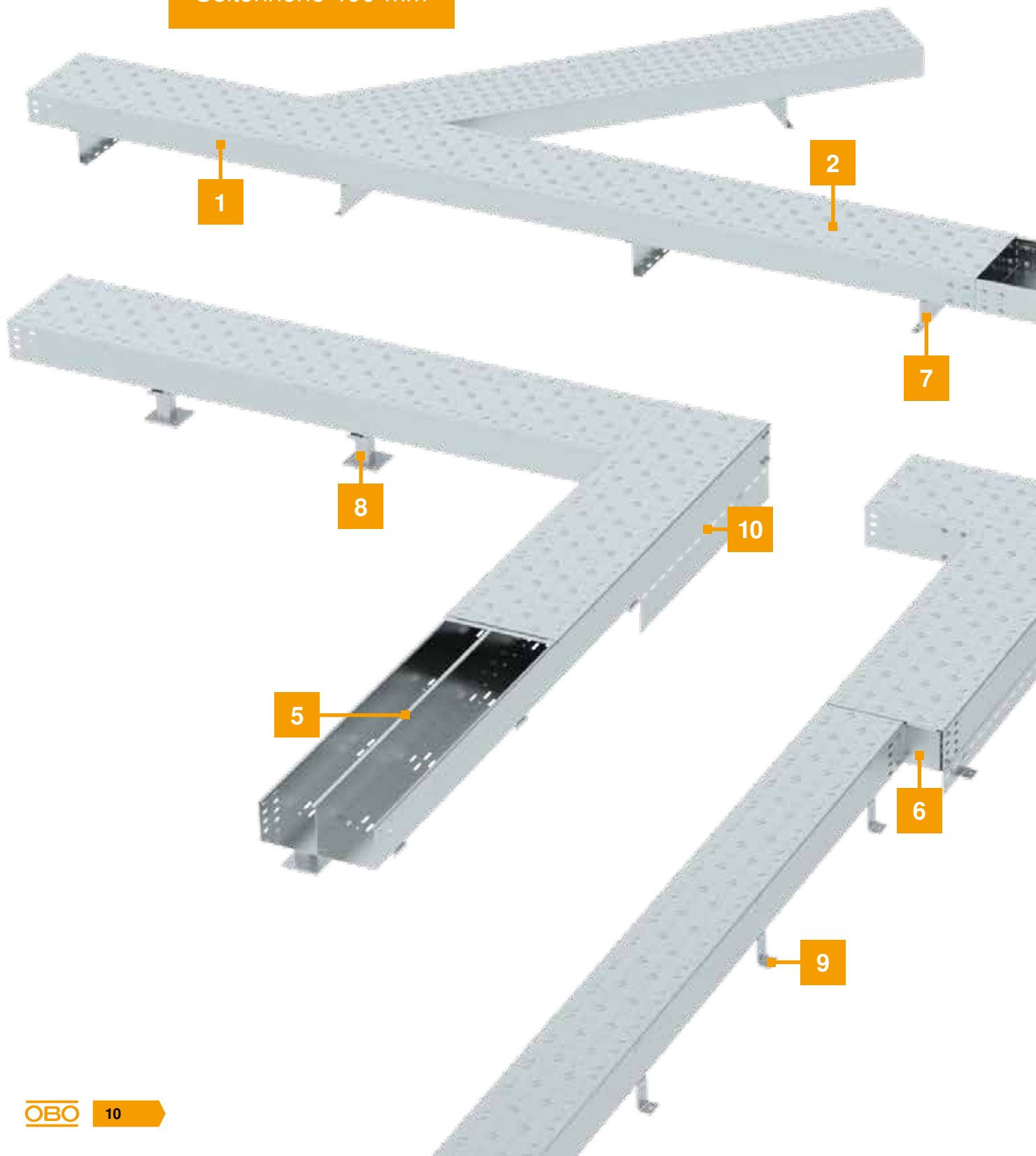

- | | |
|----|---|
| 1 | Kabelrinne BKRS |
| 2 | Riffelblechdeckel |
| 3 | Staubschutzelement |
| 4 | Deckelstütze |
| 5 | Trennsteg in Z-Form |
| 6 | Reduzierwinkel u. Endabschlussblech |
| 7 | Stützprofil |
| 8 | Stützausleger |
| 9 | Z-Stütze |
| 10 | Schutzblech für Stützausleger |
| 11 | Schutzblech für Z-Stützen |
| 12 | Deckelklammer |
| 13 | Deckelheber |
| 14 | Klemmfeder für Leiterseil und Anschlussklemme |

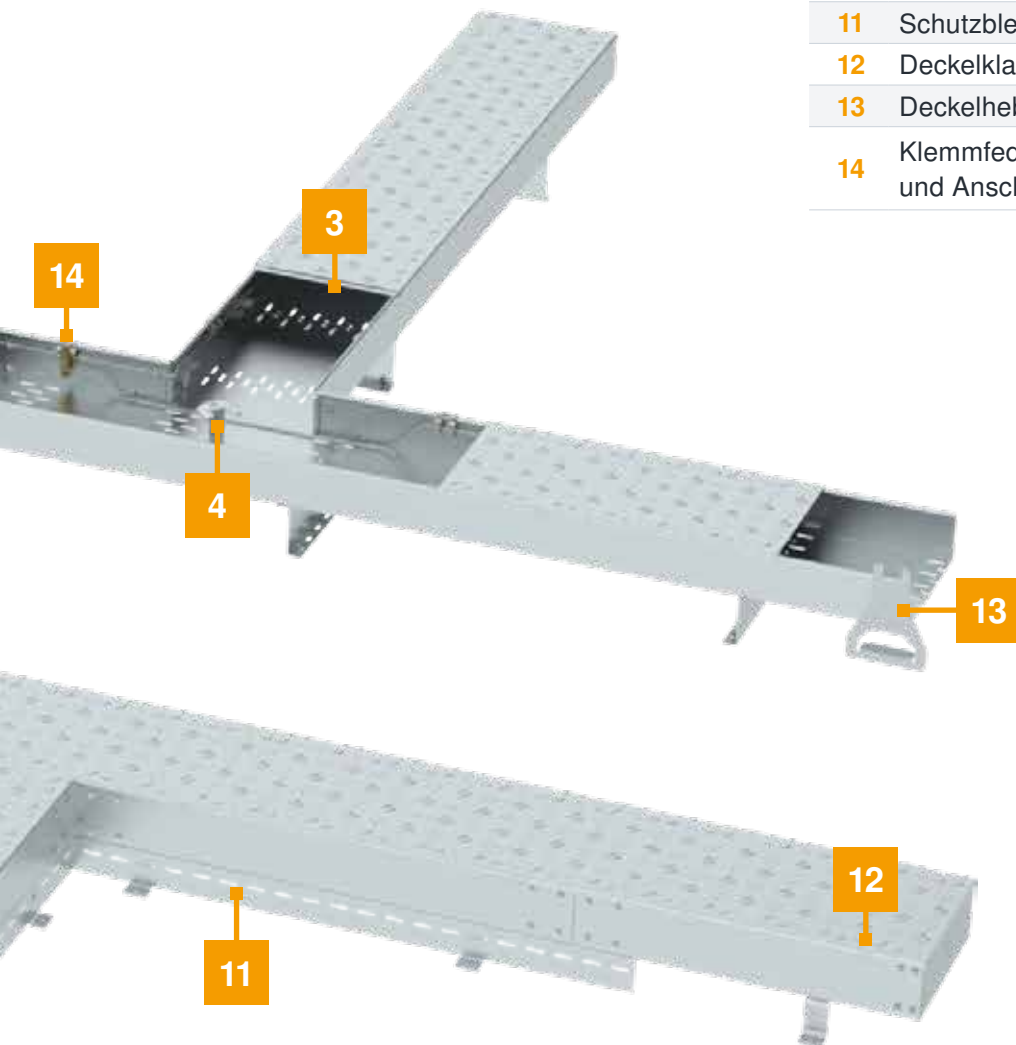

Seitenhöhe 110 mm

Montagevarianten: Vielfalt für jeden Anspruch

Weitere Einzelheiten können Sie auch der Montageanleitung für das begehbare Kabelrinnensystem entnehmen.

Montagevielfalt des Riffelblechdeckels

- Einfache und schnelle Montage des Deckels mit der neuen Deckelklammer
- Alternative Montage mit Drehriegel an flexibel zu wählenden Ausbrechöffnungen



Montage auf Stützausleger

- Erfüllung von Arbeitsschutzrichtlinien zur Vermeidung von Rutsch- oder Stolpergefahr
- Tritthöhe ca. 210 - 220 mm (je nach Systemhöhe)
- Platz für Verlegung unter System
- Vorgelochte Schutzbleche erleichtern die Montage an den Stützauslegern

Montage auf Z-Stützprofil

- Tritthöhe ca. 200 - 210 mm (je nach Systemhöhe)



Montage auf Z-Stütze

- Max. Systemaufbau 200 mm, passt unter die meisten Schutzzäune
- Einfache Montage von Schutzblechen ohne zusätzliches Bohren dank vorgefertigter Perforation in Z-Stütze und Schutzblech
- Platz für Verlegung unter System Erfüllung von Arbeitsschutzrichtlinien zur Vermeidung von Rutsch- oder Stolpergefahr



Bodenmontage

- Einfachste und schnellste Art der Verlegung und Montage für das BKRS
- Geringe Tritthöhe von 100 oder 110 mm (je nach Systemhöhe)

Perfekter Schutz

In modernen Industrieanlagen treffen unterschiedlichste Umgebungsbedingungen aufeinander. Das raue Umfeld mit Schmutz, Vibrationen und industriellen Einflüssen stellt eine große Gefahr für empfindliche Strom-, Daten- und Steuerungsleitungen dar. BKRS schafft einen abgeschlossenen Montage-raum für Kabel und Leitungen.

Geprüfter EMV-Schutz

Ein Trennsteg sichert die nach DIN EN 50174 geregelte EMV-gerechte Trennung der Leistungs-, Steuerungs- und Datenleitungen. Rinnen und Deckel bieten den perfekten allseitigen Schutz.

Funktionspotentialausgleich

Flexible Montage von Potentialausgleichsschienen, Erdungsschrauben und Klemmfedern zur optimalen Realisierung von EMV-Konzepten – made by OBO.



Staubschutz

Die Staubschutzelemente an den Deckelübergängen verhindern ein Eindringen von Fremdkörpern.

Durchgängig geschützt

Schnelle, schraubenlose Einbindung des BKR-Systems in den Funktionspotentialausgleich mit Klemmfeder KFL und Anschlussklemme AKL.

Klemmfeder KFL

- Einfach ohne Bohraufwand auf den Kabelrinnenholm klemmen
- Das Leiterseil wird zur Kontakttherstellung in die Klemmfeder gedrückt
- Max. Leiterseil-Querschnitt 35 mm²

Anschlussklemme AKL

- Unkompliziertes Erstellen von Abzweigungen und Abgängen des Leiterseils
- In ein- und zweifacher Ausführung erhältlich

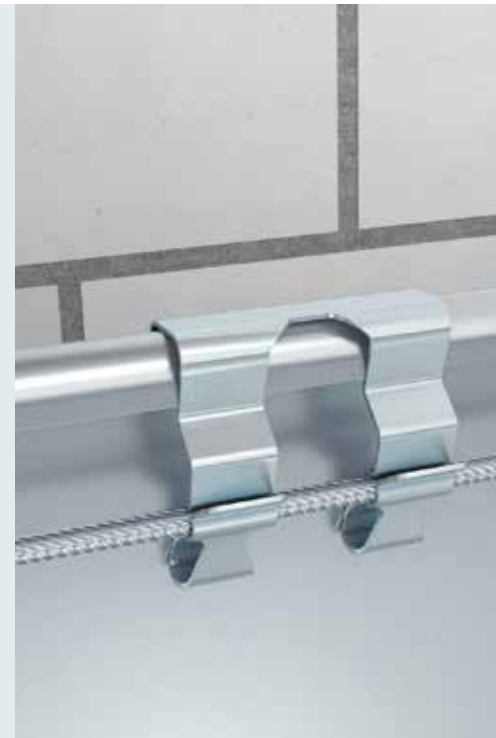

Klemmfeder KFL

Bauteile für den Funktionspotentialausgleich

Mit der Klemmfeder KFL und der Anschlussklemme AKL wird das BKR-System in den Funktionspotentialausgleich eingebunden und die elektrische Leitfähigkeit nach IEC 61537 – Führungssysteme für Kabel und Leitungen sichergestellt. Die Klemmfeder wird alle 1500 mm auf die Kabelrinnenkante geklemmt und führt das Leiterseil entlang der Kabelrinne. Das System muss mindestens einmal mit dem Funktions-

potentialausgleich der Gesamtanlage verbunden werden, hierzu wird die Anschlussklemme an der Klemmfeder auf das Leiterseil geschraubt. Über die Klemmfeder wird ein Kontakt zum Gesamtsystem hergestellt. Mit der zweifachen Ausführung der Anschlussklemme können außerdem Abzweigungen und Abgänge des Leiterseils erstellt werden.



Anschlussklemme AKL

Vielfalt für jeden Anspruch

Das umfangreiche Zubehör für die BKRS-Kabelrinne bietet vielseitige Montagevorteile

Der Riffelblechdeckel bietet nicht nur eine optimale Rutschhemmung, sondern kann jetzt auch mit der Deckelklammer BKR montiert werden. Die Deckelklammer kann, als Alternative zum Drehriegel, vor der Montage an den Deckel gesteckt werden. Anschließend wird der Deckel einfach auf die Kabelrinne gerastet. Anstelle vormontierter Drehriegel befinden sich in 100-mm-Abständen Ausbrechprägungen auf dem Riffelblechdeckel, um bei Bedarf auch Drehriegel montieren zu können.

Mit dem passenden Deckelheber kann der Deckel genauso einfach wieder demontiert werden. Gleichzeitig kann der Deckelheber als Bohrschablone für Verbinderlochungen genutzt werden, um beispielsweise den Universalverbinder RUVK zu montieren.

Ein Verbinder für alle Richtungen – der Universalverbinder RUVK kann sowohl als Längs- als auch Winkelverbinder eingesetzt werden. Die optimierte abgerundete Innenkante des Verbinders schützt Kabel beim Kabelzug zuverlässig vor Schäden.

Auf einen Blick:

- Deckelklammer als schnelle Alternative zur Montage mit Drehriegeln
- Deckelheber als Demontagetool mit cleverer Bohrschablone für Verbindungslochung
- Universalverbinder mit inkludiertem Kantenschutz bei Erstellung von horizontalen Abgängen



Universalverbinder
RUVK



Deckelheber DH
DBKR FS

OBO-Support: Wissen aus erster Hand

Service-Angebot

Wir wollen unser Wissen in Theorie und Praxis an unsere Kunden weitergeben und haben dazu ein breites Angebot entwickelt:

- Telefonische Beratung und E-Mail-Support
- Außendienst-Service weltweit
- KTS-Seminare
- Montageanleitungen und -filme
- Auswahlhilfen
- Zertifikate
- Ausschreibungstexte und Datenblätter
- BIM-Daten
- OBO Construct App

Jetzt informieren

Überzeugen Sie sich vom neuen OBO Construct: mit einem neuem Support- und Schulungskonzept machen wir Ihnen den Einstieg so leicht wie noch nie. Weitere Informationen finden Sie im Internet oder bei unserem Kundenservice.



OBO KTS-Seminare

Mit einem umfangreichen Schulungs- und Seminarprogramm zum Thema Kabeltragsysteme unterstützt OBO Anwender mit Fachwissen aus erster Hand. Neben den theoretischen Grundlagen geht es auch um die praktische Umsetzung im Alltag. Konkrete Anwendungs- und Berechnungsbeispiele runden die umfangreiche Wissensvermittlung ab.



Unseren Kundenservice erreichen Sie unter:

02371 7899 - 20 00

Montag – Donnerstag
07:30 Uhr – 17:00 Uhr

Freitag
07:30 Uhr – 15:00 Uhr

info@obo.de

Erste Beratung, konkrete Frage oder umfangreiches Problem: Über den OBO-Kundenservice erreichen Sie einen direkten Ansprechpartner, der Ihnen in jeder Angelegenheit weiterhilft. Unser fachlich qualifizierter Kundenservice steht in ständigem Austausch mit unseren Produktmanagern und Entwicklern und kann Ihnen schnell mit praxisgerechten Lösungen weiterhelfen.

Kabelrinne BKRS 100

St Stahl
FS bandverzinkt

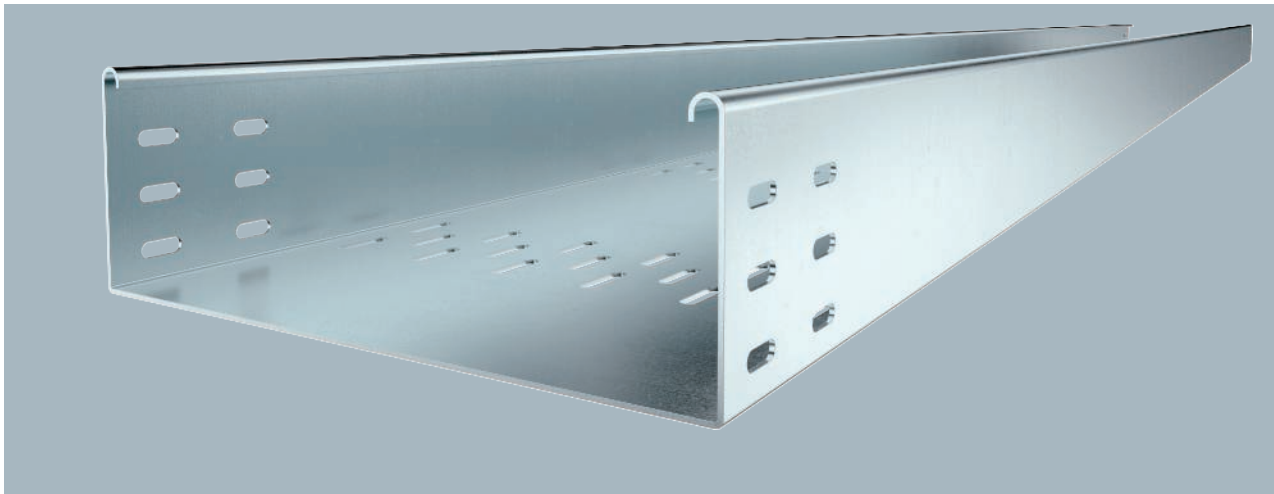
Typ	Seitenhöhe mm	Breite mm	Blechstärke mm	Verp. m	Gewicht kg/100 m	Art.-Nr.
BKRS 1010 FS	100	100	2,00	3	485,670	6062000
BKRS 1020 FS	100	200	2,00	3	636,070	6062002
BKRS 1030 FS	100	300	2,00	3	789,040	6062004
BKRS 1040 FS	100	400	2,00	3	936,670	6062006
BKRS 1050 FS	100	500	2,00	3	1.086,970	6062008
BKRS 1060 FS	100	600	2,00	3	1.237,270	6062010

0420 €/m

Die Kabelrinne ist beidseitig mit einer Verbinderlochung ausgestattet.

Längsverbinder sind anteilig separat zu bestellen.

Schweres, begehbares Kabelrinnen-System BKRS mit Bodenlochung, in 100 mm Seitenhöhe.

Typ	Maß L mm	Maß B mm	Maß H mm	Blechstärke mm	Nutzquerschnitt cm ²
BKRS 1010 FS	3000	100	100	2,00	84
BKRS 1020 FS	3000	200	100	2,00	171
BKRS 1030 FS	3000	300	100	2,00	258
BKRS 1040 FS	3000	400	100	2,00	345
BKRS 1050 FS	3000	500	100	2,00	432
BKRS 1060 FS	3000	600	100	2,00	519

Abmessungen

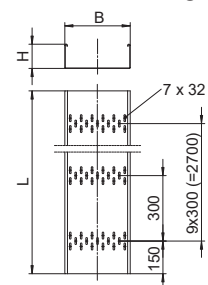

Längs- und Winkelverbinder 100

St Stahl
FS bandverzinkt

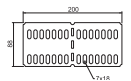
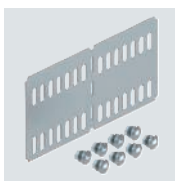

Typ	Seitenhöhe mm	Verp. Stück	Gewicht kg/100 St.	Art.-Nr.
RLVL 100 FS	100	10	23,200	6067870

0420 €/St.

Inklusive anteiligem Befestigungsmaterial.

Längs- und Winkelverbinder für Kabelrinnen mit 100 mm Seitenhöhe.

St Stahl

Universalverbinder RUVK 100 FS

FS bandverzinkt

Typ	Seiten-	Maß	Maß	Verp.	Gewicht	Art.-Nr.
	höhe	H	B			
	mm	mm	mm	Stück	kg/100 St.	
RUVK 100 FS	100	72	208	10	18,000	6067151

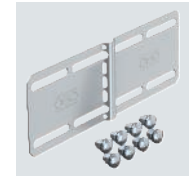
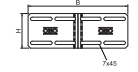

0420

Universalverbinder zur horizontalen Verbindung von begehbaren Kabelrinnen. Neben geraden Verbindungen können auch abgewinkelte Verbindungen erstellt werden. Der Universalverbinder bietet zusätzlichen Kantenschutz, wenn dieser abgewinkelt wird.

St Stahl

Trennsteg, Z-Form 100

FS bandverzinkt

Typ	Maß	Blech-	Maß	Verp.	Gewicht	Art.-Nr.
	H	stärke	L			
	mm	mm	mm	m	kg/100 m	
TSG100Z BKRS FS	100	2,00	3000	3	193,270	6062390

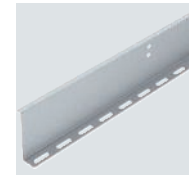
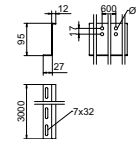

0420 €/m

Trennsteg für das begehbare Kabelrinnen-System BKRS. Befestigung mit Flachrundschrauben M 6 x 12 mm in der Bodenlochung.

Ab einer Breite von 200 mm sollte ein Trennsteg bei einer maximalen Fachgröße von 220 mm eingesetzt werden. Ab einer Breite von 500 mm sollten zwei Trennstege bei einer maximalen Fachgröße von 220 mm eingesetzt werden.

St Stahl

Flachrundschraube mit Kombimutter

G galvanisch verzinkt

Typ	Abmes-	Maß	Maß	Maß	Festig-	Verp.	Gewicht	Art.-Nr.
	sung	L	d	D	keits-			
	mm	mm	mm	mm	klasse	Stück	kg/100 St.	
FRSB 6x12 G	M6x12	12	6	13,5	5,6	100	0,804	6406130

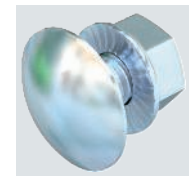
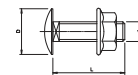

0415 €/100 St.

Zur universellen Befestigung von Konstruktionsbauteilen. Einsatz des Artikels nur in trockenen Atmosphären. Feuerverzinkte Flachrundschraube mit Vierkantansatz inklusive galvanisch verzinkter Kombimutter.

GUM Gummi

Antirutschstreifen

Typ	Verp.	Gewicht	Art.-Nr.
ARS BKR	11	10,070	6049259

0420 €/m

Selbstklebender, rutschhemmender Streifen zum Einkleben auf den Z-Trennsteg bei begehbaren Kabelrinnen, zur Sicherung aufgelegter, aber noch nicht abschließend befestigter Deckel.



Reduzierwinkel/Endabschluss 100

St Stahl
FS bandverzinkt

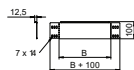
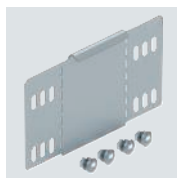

Typ	Seitenhöhe mm	Maß B mm	Verp. Stück	Gewicht kg/100 St.	Art.-Nr.
RWEB 1010 FS	100	100	1	13,600	7111802
RWEB 1020 FS	100	200	1	22,100	7111804
RWEB 1030 FS	100	300	1	30,600	7111806
RWEB 1040 FS	100	400	1	39,100	7111808
RWEB 1050 FS	100	500	1	47,600	7111810
RWEB 1060 FS	100	600	1	56,100	7111812

0420 €/St.

Inklusive anteiligem Befestigungsmaterial.
Reduzierwinkel und Endabschlussblech für Kabelrinnen mit der Seitenhöhe 100 mm.

Deckelstütze 100

St Stahl
FS bandverzinkt

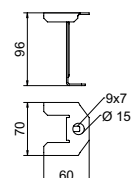

Typ	Seitenhöhe mm	Verp. Stück	Gewicht kg/100 St.	Art.-Nr.
DST100 BKRS FS	100	10	10,600	6049239

0420 €/St.

Deckelstütze für das begehbare Kabelrinnensystem BKRS, zur zusätzlichen Unterstützung von Deckeln bei Seitenhöhe 100 mm.

Kabelrinne BKRS 110

St Stahl
FS bandverzinkt

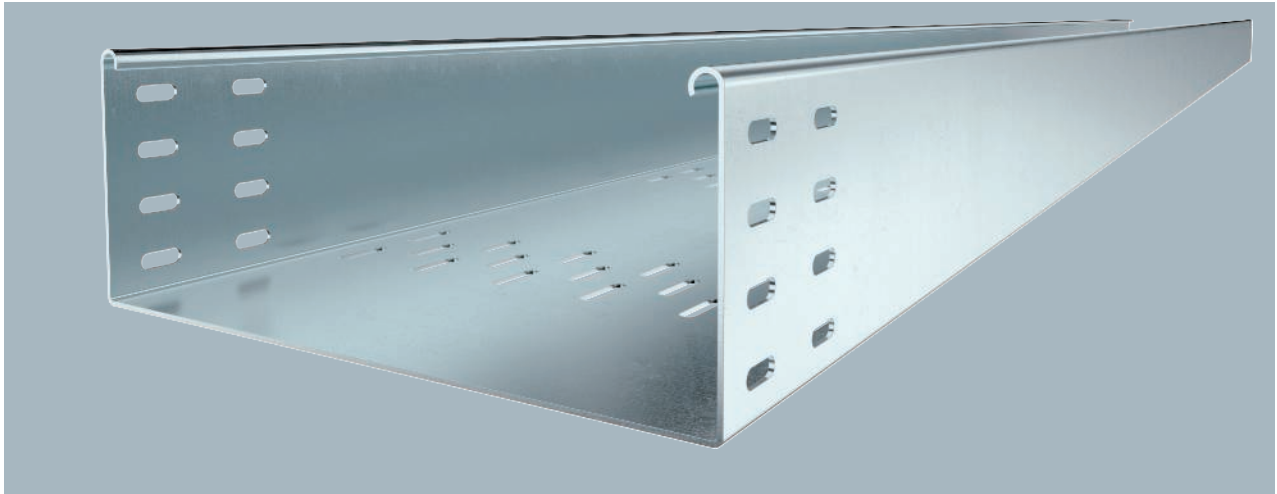

Die Kabelrinne ist beidseitig mit einer Verbinderlochung ausgestattet.
 Längsverbinder sind anteilig separat zu bestellen.
 Schweres, begehrbares Kabelrinnen-System BKRS mit Bodenlochung, in 110 mm Seitenhöhe.

Typ	Seitenhöhe mm	Breite mm	Blechstärke mm	Verp. m	Gewicht kg/100 m	Art.-Nr.
BKRS 1110 FS	110	100	2,00	3	529,200	6061981
BKRS 1120 FS	110	200	2,00	3	679,500	6061983
BKRS 1130 FS	110	300	2,00	3	829,800	6061985
BKRS 1140 FS	110	400	2,00	3	980,100	6061987
BKRS 1150 FS	110	500	2,00	3	1.127,340	6061989
BKRS 1160 FS	110	600	2,00	3	1.280,700	6061991

0420 €/m

Abmessungen

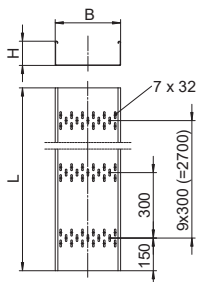

Typ	Maß L mm	Maß B mm	Maß H mm	Blechstärke mm	Nutzquerschnitt cm²
BKRS 1110 FS	3000	100	110	2,00	96
BKRS 1120 FS	3000	200	110	2,00	196
BKRS 1130 FS	3000	300	110	2,00	296
BKRS 1140 FS	3000	400	110	2,00	396
BKRS 1150 FS	3000	500	110	2,00	496
BKRS 1160 FS	3000	600	110	2,00	596

St Stahl
FS bandverzinkt

Längs- und Winkelverbinder 110

Typ	Seitenhöhe mm	Verp. Stück	Gewicht kg/100 St.	Art.-Nr.
RLVL 110 FS	110	10	33,800	6067131

0420 €/St.

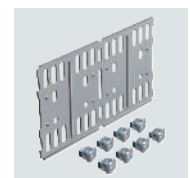
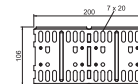

Inklusive anteiligem Befestigungsmaterial.
 Längs- und Winkelverbinder für Kabelrinnen und Formteile mit 110 mm Seitenhöhe.

Universalverbinder RUVK 110 FS

St Stahl
FS bandverzinkt

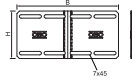
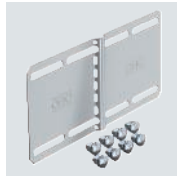

Typ	Seitenhöhe mm	Maß H mm	Maß B mm	Verp. Stück	Gewicht kg/100 St.	Art.-Nr.
RUVK 110 FS	110	97	208	10	25,000	6067157

0420

Universalverbinder zur horizontalen Verbindung von begehbaren Kabelrinnen. Neben geraden Verbindungen können auch abgewinkelte Verbindungen erstellt werden. Der Universalverbinder bietet zusätzlichen Kantenschutz, wenn dieser abgewinkelt wird.

Trennsteg, Z-Form 110

St Stahl
FS bandverzinkt

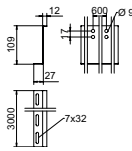

Typ	Maß H mm	Blechstärke mm	Maß L mm	Verp. m	Gewicht kg/100 m	Art.-Nr.
TSG110Z BKRS FS	110	2,00	3000	3	215,240	6062391

0420 €/m

Trennsteg für das begehbare Kabelrinnen-System BKRS. Befestigung mit Flachrundschrauben M 6 x 12 mm in der Bodenlochung.

Ab einer Breite von 200 mm sollte ein Trennsteg bei einer maximalen Fachgröße von 220 mm eingesetzt werden. Ab einer Breite von 500 mm sollten zwei Trennstege bei einer maximalen Fachgröße von 220 mm eingesetzt werden.

Flachrundschraube mit Kombimutter

St Stahl
G galvanisch verzinkt

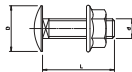
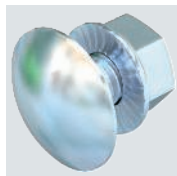

Typ	Abmessung mm	Maß L mm	Maß d mm	Maß D mm	Festigkeitsklasse	Verp. Stück	Gewicht kg/100 St.	Art.-Nr.
FRSB 6x12 G	M6x12	12	6	13,5	5,6	100	0,804	6406130

0415 €/100 St.

Zur universellen Befestigung von Konstruktionsbauteilen. Einsatz des Artikels nur in trockenen Atmosphären. Feuerverzinkte Flachrundschraube mit Vierkantansatz inklusive galvanisch verzinkter Kombimutter.

Antirutschstreifen

GUM Gummi



Typ	Verp. m	Gewicht kg/100 m	Art.-Nr.
ARS BKR	11	10,070	6049259

0420 €/m

Selbstklebender, rutschhemmender Streifen zum Einkleben auf den Z-Trennsteg bei begehbaren Kabelrinnen, zur Sicherung aufgelegter, aber noch nicht abschließend befestigter Deckel.

St Stahl

FS bandverzinkt

Reduzierwinkel und Endabschlussblech 110

Typ	Seitenhöhe mm	Maß B mm	Verp. Stück	Gewicht kg/100 St.	Art.-Nr.
RWEB 110 FS	110	100	1	16,400	7111096
RWEB 120 FS	110	200	1	29,000	7111207
RWEB 130 FS	110	300	1	40,700	7111304
RWEB 140 FS	110	400	1	52,900	7111428
RWEB 150 FS	110	500	1	64,800	7111509
RWEB 160 FS	110	600	1	71,000	7111740

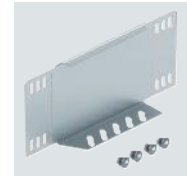
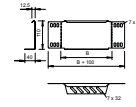

0420 €/St.

Ab der Breite 150 mm ist der Untergurt mit einer Lochung versehen.
Inklusive anteiligem Befestigungsmaterial.

Reduzierwinkel und Endabschlussblech für Kabelrinnen mit der Seitenhöhe 110 mm.

St Stahl

FS bandverzinkt

Deckelstütze 110

Typ	Seitenhöhe mm	Verp. Stück	Gewicht kg/100 St.	Art.-Nr.
DST110 BKRS FS	110	10	11,200	6049256

0420 €/St.

Deckelstütze für das begehbare Kabelrinnensystem BKRS, zur zusätzlichen Unterstützung von Deckeln bei Seitenhöhe 110 mm.

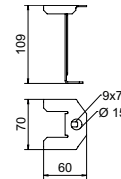

Riffelblechdeckel DBKR

St Stahl
FS bandverzinkt

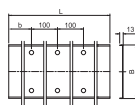
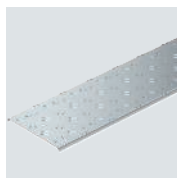

Typ	Maß B mm	Maß b mm	Maß L mm	Blechstärke mm	Verp. m	Gewicht kg/100 m	Art.-Nr.
DBKR 100 FS	100	100	3000	3,30	3	195,070	6049119
DBKR 200 FS	200	50	3000	3,30	3	352,067	6049121
DBKR 300 FS	300	100	3000	3,30	3	509,070	6049123
DBKR 400 FS	400	50	3000	3,30	3	666,070	6049125
DBKR 500 FS	500	100	3000	3,30	3	823,070	6049127
DBKR 600 FS	600	50	3000	3,30	3	980,070	6049129

0420 €/m

Riffelblechdeckel für das begehbare Kabelrinnen-System Typ BKR.
Die Deckelstärke setzt sich aus 2,0 mm bandverzinktem Stahlblech und 1,3 mm Riffelhöhe zusammen.
Vorgeprägte Ausbrechöffnungen im Abstand von 100 mm ermöglichen eine nachträgliche Installation eines Drehriegels.
Bei Einsatz des Deckels unter Wind-, Sog- oder Druckeinwirkungen sind zusätzliche Maßnahmen zur Sicherung vorzunehmen.
Die Deckel sind gemäß DIN 51130 geprüft und besitzen die Rutschhemmungsklasse R11 sowie die Verdrängungsraumklasse V10.
Deckelbefestigungen gehören nicht zum Lieferumfang und können separat bestellt werden.

Deckelklammer BKR

St Stahl
G galvanisch verzinkt

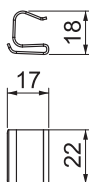
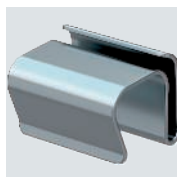

Typ	Verp. Stück	Gewicht kg/100 St.	Art.-Nr.
DK DBKR G	30	0,794	6049280

0420 €/St.

Deckelklammer zur schnellen Befestigung des Riffelblechdeckels Typ DBKR auf Kabelrinnen.
Es wird empfohlen mindestens 6 Deckelklammern bei 3 Meter Riffelblechdeckel einzusetzen.

Drehriegel zum Nieten

St Stahl
FT tauchfeuerverzinkt

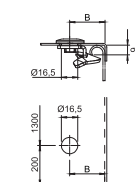

Typ	Verp. Stück	Gewicht kg/100 St.	Art.-Nr.
DRL H FT	20	2,187	6065012

0420 €/St.

Einseitiger Drehriegel. Einsetzbar für Deckelbreite 100 - 600 mm.
Drehriegel zur nachträglichen oder zusätzlichen Montage.
Je nach Deckelausführung variiert das Maß B wie folgt:
DRL / DRLU = 27 mm
DBKR = 27 mm
WDRL = 38 mm
WKLD = 58 mm

Drehriegel zum Verschrauben

St Stahl
FT tauchfeuerverzinkt

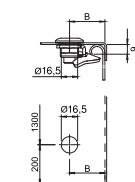

Typ	Verp. Stück	Gewicht kg/100 St.	Art.-Nr.
DRL H S FT	20	3,260	6065018

0420

Einseitiger Drehriegel. Einsetzbar für Deckelbreite 100 - 600 mm.
Drehriegel zur nachträglichen oder zusätzlichen Montage.
Je nach Deckelausführung variiert das Maß B wie folgt:
DRL / DRLU = 27 mm
DBKR = 27 mm
WDRL = 38 mm
WKLD = 58 mm

St Stahl**FS** bandverzinkt

Deckelheber für Riffelblechdeckel

Typ	Länge mm	Breite mm	Höhe mm	Verp. Paar	Gewicht kg/100 Paar	Art.-Nr.
DH DBKR FS	200	150	33	1	22,100	6049285

0420

Mit dem Deckelheber lassen sich mit Deckelklammern installierte Riffelblechdeckel einfach und schnell demonstrieren.

Den Deckelheber paarweise an den Deckelklammern positionieren und den Riffelblechdeckel gleichmäßig abziehen. Vorgang in Längsrichtung wiederholen bis der ganze Deckel demontiert ist.

Der Deckelheber kann alternativ auch als Schablone für die Verbinderlochung bei bauseits geschnittenen Kabelrinnen genutzt werden. Dafür den Deckelheber um 180° drehen und an der Kabelrinne positionieren. Anschließend, je nach Seitenhöhe, die jeweilige Lochschablone nutzen.

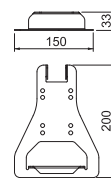
**St** Stahl**FS** bandverzinkt

Staubschutzelement und Stoßstellenleiste

Typ	Maß B mm	Verp. Stück	Gewicht kg/100 St.	Art.-Nr.
SSE SSLB 100 FS	100	1	1,574	6049290
SSE SSLB 200 FS	200	1	3,145	6049292
SSE SSLB 300 FS	300	1	4,716	6049294
SSE SSLB 400 FS	400	1	6,287	6049296
SSE SSLB 500 FS	500	1	7,858	6049298
SSE SSLB 600 FS	600	1	9,429	6049300

0420 €/St.

Staubschutzelement, zum Einsatz zwischen Riffelblechdeckeln und Aluminium-Riffblechen bei begehbaren Kabelrinnen-Systemen BKRS, als Schutz gegen Staub und Späne etc.

Das Beuteil kann alternativ auch als Stoßstellenleiste in den begehbaren Kabelrinnen eingesetzt werden, um bau-seitige Schnittstellen zu überbrücken.



Stützprofil 100

St Stahl
FS bandverzinkt

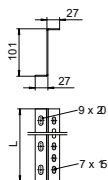
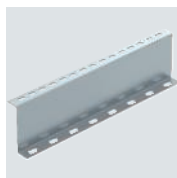

Typ	Maß L mm	Blechstärke mm	Verp. Stück	Gewicht kg/100 St.	Art.-Nr.
STP Z 1010 FS	100	2,00	1	22,500	6044581
STP Z 1020 FS	200	2,00	1	44,800	6044583
STP Z 1030 FS	300	2,00	1	67,200	6044585
STP Z 1040 FS	400	2,00	1	89,500	6044587
STP Z 1050 FS	500	2,00	1	111,800	6044589
STP Z 1060 FS	600	2,00	1	134,200	6044591
STP Z 103000 FS	3000	2,00	3	223,400	6044596

0420 €/St.

Stützprofil zur Aufständigung des begehrbaren Kabelrinnen-Systems BKRS am Boden. Das Z-Profil ist wechselseitig bei der Aufständigung zu installieren.

Stützausleger STA BKRS

St Stahl
FT tauchfeuerverzinkt

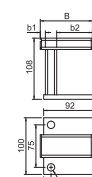

Typ	Maß B mm	Maß b1 mm	Maß b2 mm	Maß für Breite mm	Verp. Stück	Gewicht kg/100 St.	Art.-Nr.
STA BKRS 100 FT	92	11	61	100	1	83,700	6044541
STA BKRS 200 FT	192	11	161	200	1	100,700	6044543

0420

Stützausleger aus geschlossenem rechteckigem Stahlrohr zur Aufständigung des begehrbaren Kabelrinnensystems.

Stützausleger STA BKRS

St Stahl
FT tauchfeuerverzinkt

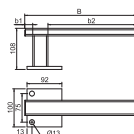

Typ	Maß B mm	Maß b1 mm	Maß b2 mm	Maß für Breite mm	Verp. Stück	Gewicht kg/100 St.	Art.-Nr.
STA BKRS 300 FT	292	23	229	300	1	122,700	6044545
STA BKRS 400 FT	392	23	329	400	1	138,700	6044547
STA BKRS 500 FT	492	123	329	500	1	155,700	6044551
STA BKRS 600 FT	592	223	329	600	1	172,700	6044553

0420

Stützausleger aus geschlossenem rechteckigem Stahlrohr zur Aufständigung des begehrbaren Kabelrinnensystems.

Schutzblech SB BKS

St Stahl
FS bandverzinkt

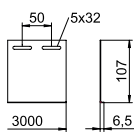
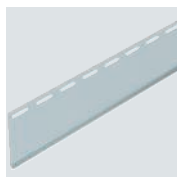

Typ	Länge mm	Höhe mm	Stärke mm	Verp. m	Gewicht kg/100 m	Art.-Nr.
SB BKS FS	3000	108	1	3	91,670	6049252

0420 €/m

Schutzblech, zur seitlichen Anbringung als Trittschutz für das begehrbare Kabelrinnen-System BKRS. Die Seitenthöhe beträgt 108 mm.

St Stahl
G galvanisch verzinkt

Bohrschraube

Typ	Maß		Schraubensystem	Verp. Stück	Gewicht kg/100 St.	Art.-Nr.
	d mm	l mm				
BS BKS KP	4,2	16	Phillips PH	100	0,180	6049250

0420 €/100 St.

Bohrschraube zur Befestigung von Bauteilen an den Aufständern des begehbaren Kabelrinnensystems. Entspricht DIN 7504.

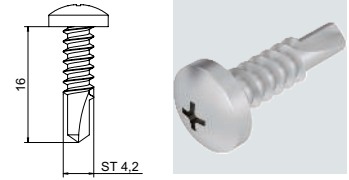

St Stahl
FT tauchfeuerverzinkt

Z-Stütze BKRS FT

Typ	Länge mm	Breite mm	Höhe mm	Verp. Stück	Gewicht kg/100 St.	Art.-Nr.
ZST 110 BKRS FT	65	40	75	25	19,500	6044603

0420 €/St.

Die Z-Stütze dient zur Aufständern des begehbaren Kabelrinnensystems. Sie kann mittels Linsen-Blechschaube mit Schutzblechen versehen werden.

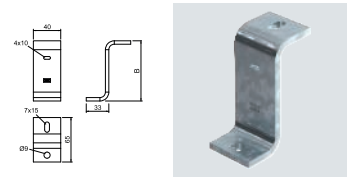

St Stahl
FS bandverzinkt

Schutzblech

Typ	Länge mm	Höhe mm	Stärke mm	Verp. m	Gewicht kg/100 m	Art.-Nr.
SB 110 BKS FS	3000	65	1,5	3	77,600	6049243

0420 €/m

Schutzblech, zur seitlichen Anbringung als Trittschutz für begehbare Kabelrinnensystem. Das Schutzblech kann mittels Linsen-Blechschauben Typ SPHS an den Z-Stützen installiert werden.

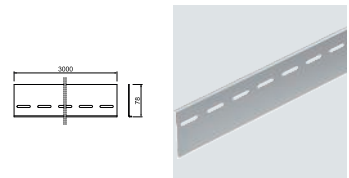

St Stahl
G galvanisch verzinkt

Linsenkopf Blechschaube

Typ	Maß		Schraubensystem	Verp. Stück	Gewicht kg/100 St.	Art.-Nr.
	d mm	L mm				
SPHS 4,8x9,5 G	4,8	9,5	Torx	100	0,200	6049248

0420 €/100 St.

Blechschaube mit Linsenkopf nach Form F und Torx-Antrieb, angelehnt an die DIN EN ISO 7049, zur Befestigung von Schutzblechen an den Z-Stützen für das begehbare Kabelrinnen-System.

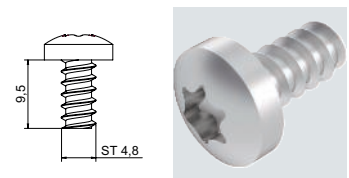

PVC Polyvinylchlorid

Kantenschutzband KSB 4

Typ	für Blechstärke mm	Maß h mm	Verp. m	Gewicht kg/100 m	Art.-Nr.

0420 €/100 m

Kantenschutzband mit Stahlleinlage für die Abdeckung von geschnittenen Blechenden. Ausführung schwarz UV beständig.

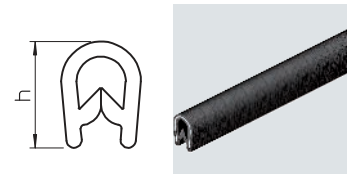

Klemmfeder für Leiterseile

St Stahl
G galvanisch verzinkt



Typ	Quer-schnitt mm ²	Verp. Stück	Gewicht kg/100 St.	Art.-Nr.
KFL 25 G	25	50	1,731	6049273

0420

Mit der Klemmfeder kann der Funktionspotentialausgleich des Kabeltragsystems hergestellt werden. Die Klemmfeder wird auf die Kabelrinnenkante geklemmt und das Leiterseil wird anschließend in die vorgesehene Aufnahme der Klemmfeder geklemmt. Die Klemmfeder kann Leiterseile bis 25 mm² aufnehmen und sollte alle 1500 mm montiert werden.

Anschlussklemme, 1-fach

CuZn 37 Messing



Typ	Quer-schnitt mm ²	Verp. Stück	Gewicht kg/100 St.	Art.-Nr.
AKL 25 E	25	10	5,808	6049276

0420

Die Anschlussklemme zur Montage an Leiterseile bis 25 mm² dient zur Herstellung des Funktionspotentialausgleichs des Kabeltragsystems. Die Klemme wird mittig in der Klemmfeder verschraubt.

Anschlussklemme, 2-fach

CuZn 37 Messing



Typ	Quer-schnitt mm ²	Verp. Stück	Gewicht kg/100 St.	Art.-Nr.
AKL 25 Z	25	10	8,612	6049277

0420

Die Anschlussklemme zur Montage an Leiterseile bis 25 mm² dient zur Herstellung des Funktionspotentialausgleichs des Kabeltragsystems. Die Klemme wird mittig in der Klemmfeder verschraubt und kann ein weiteres Leiterseil bis 25 mm² aufnehmen. Die zweifache Klemme dient als Knotenpunkt für Abzweigungen und Kreuzungen.

Erdungsklemme mit Befestigungsgewinde

CuZn 37 Messing

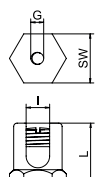

Typ	Maß L mm	Maß I mm	Quer-schnitt mm ²	Ge-winde	Verp. Stück	Gewicht kg/100 St.	Art.-Nr.
EKL 25 M6	22	8	25	M6	50	3,100	6404006
EKL 35 M6	26	10	35	M6	50	4,800	6404014
EKL 25 M8	26	10	25	M8	50	3,970	6404001

0415 € / 100 St.

Erdungsklemme zur Befestigung des Potentialausgleichleiters am Kabeltrag-System.

Erdungsklemme mit Befestigungsgewinde

CuZn 37 Messing

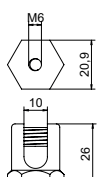

Typ	Quer-schnitt mm ²	Ge-winde	Verp. Stück	Gewicht kg/100 St.	Art.-Nr.
EKL 35 M6 ISK	35	M6	50	4,800	6404016

0415

Erdungsklemme zur Befestigung des Potentialausgleichleiters am Kabeltrag-System. Gewindestift M14, Innensechskant-Antrieb mit Schlüsselweite 6 mm.

CuZn
37 Messing

Potentialausgleichsschiene für Kleinanlagen

Typ

1809 BG

Verp. Stück	Gewicht kg/100 St.	Art.-Nr.
1	9,000	5015502

0215 €/St.

- Abdeckhaube aus Polystyrol, grau
- Abdeckhaube plombierbar / beschriftbar
- Fußplatte aus Stahl, bandverzinkt
- Kontakteleiste und Schrauben aus Messing, vernickelt

Anschlussmöglichkeiten:

- 3 mehrdrähtige Leitungen bis 6 mm²
- 2 mehrdrähtige Leitungen bis 16 mm²

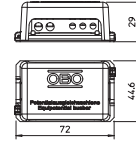

OBO Bettermann Vertrieb Deutschland GmbH & Co. KG

Hüingser Ring 52
58710 Menden
DEUTSCHLAND

Kundenservice Deutschland

Tel.: +49 23 73 89 - 20 00
info@obo.de
www.obo.de

© OBO Bettermann Best.-Nr. 9163210 02/2020 DE

Building Connections

