

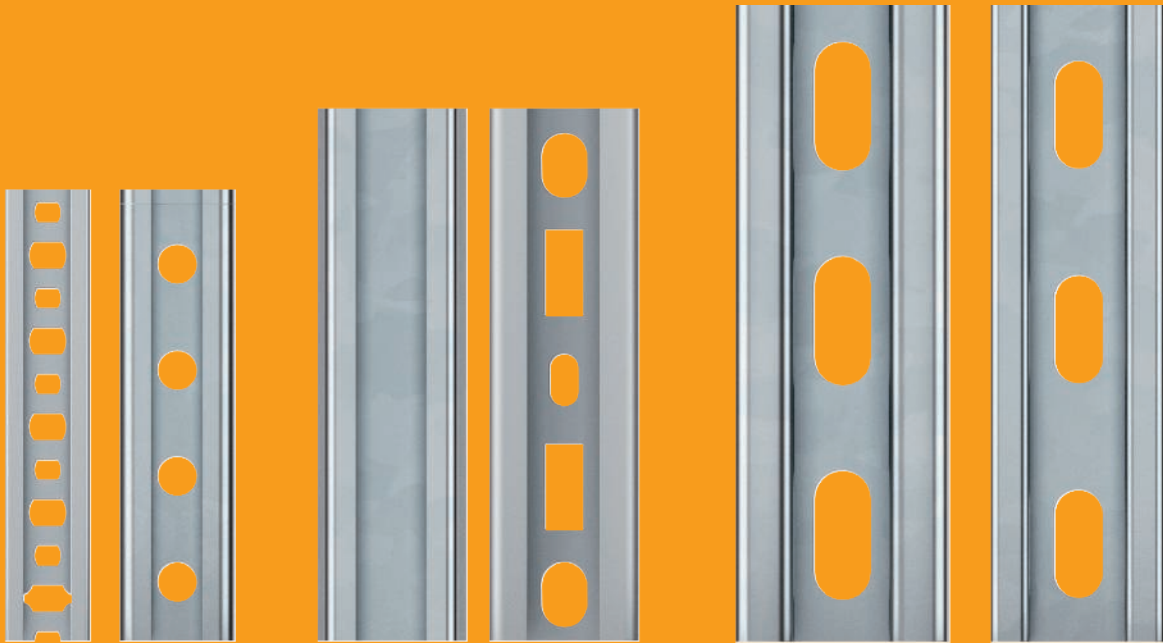

Schienen-Systeme



Systeminformation

Drei Belastungsklassen für die einfache Produktauswahl

Das bewährte Schienen-System von OBO ist jetzt noch übersichtlicher sortiert. Auf einen Blick lässt sich nun aus den drei Belastungsbereichen leicht, mittel und schwer wählen. Auch das passende Zubehör findet sich direkt in den Auswahlhilfen. So gelingt die Wahl der optimal abgestimmten Produkte problemlos.



leicht



mittel



schwer

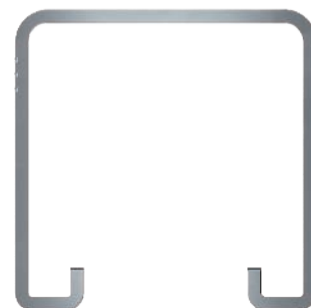

Aufbau der Typen

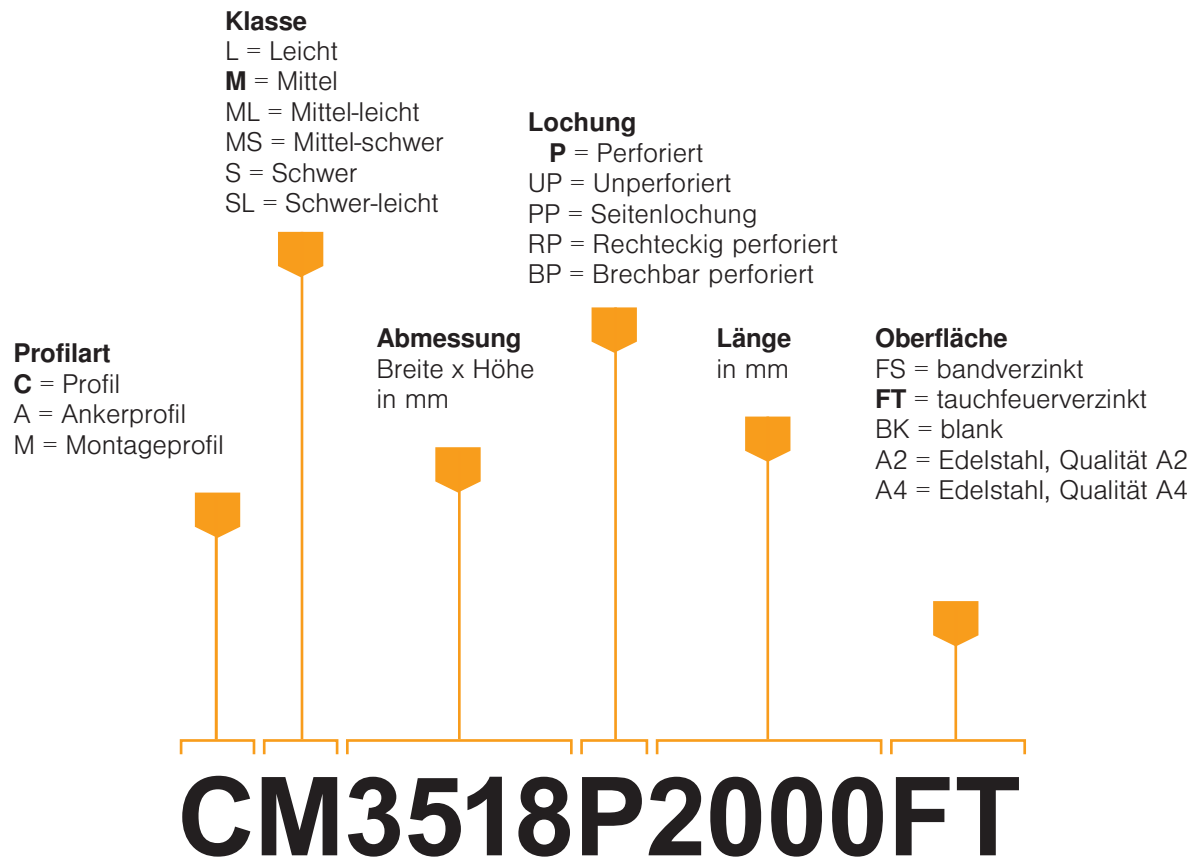

Beispiel

- Schiene mit C-Profil
- mittlere Belastungsklasse
- 35 mm Breite, 18 mm Höhe
- Perforiert
- Länge 2000 mm
- FT tauchfeuerverzinkt



Schienen-Systeme und Zubehör

leicht

mittel















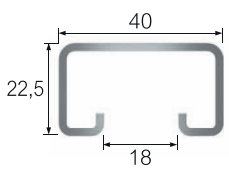
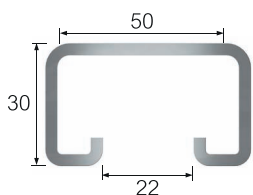
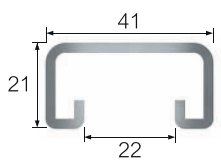
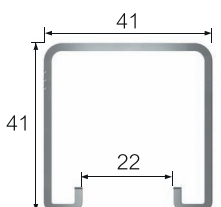

Typ	Typ CL2008 C-Profil	Typ CL2712 C-Profil
Material	FS V2A	FS FT
Materialstärke	0,75 mm	2 mm
Lochbild		
Querschnitt		

Typ	Typ CM3015 C-Profil	Typ AM3518 Anker-Profil	Typ CM3518 C-Profil
Material	FS FT	FS FT V2A V4A	FS FT V2A V4A
Materialstärke	1,5 mm	1,5 mm / 2 mm	1,25 mm / 1,75 mm
Lochbild			
Querschnitt			

Gleitmuttern		
Hammerkopfschraube/ Hakenkopfschraube		
Bügelschelle		
Reihenschelle		
Reihen- klemmschelle		
Schlagschelle		

Gleitmuttern			
Hammerkopfschraube/ Hakenkopfschraube			
Bügelschelle			
Reihenschelle			
Reihen- klemmschelle	-	-	-
Schlagschelle	-	-	-

schwer

Typ MS4022 Montageprofil	Typ MS5030 Montageprofil	Typ MS4121 Montageprofil	Typ MS4141 Montageprofil
FT V2A V4A	FT V2A V4A	FS FT V2A V4A	FS FT V2A V4A
2 mm	3 mm	2 mm	2 mm / 2,5 mm
			
			
			
			
			

Profilschiene CL2008, leicht

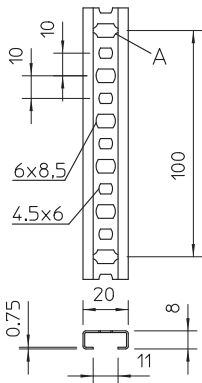

Zulässige Gesamtlast bei Stützweite L

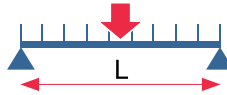

Zulässige Einzellast



L [mm]	100	200	300	400	500	600	700	800	1000
F _{zul} [kN]	0,13	0,13	0,10	0,07	0,06	0,05	0,04	0,03	0,02
q _{zul} [kN/m]	3,42	1,48	0,66	0,37	0,24	0,15	0,09	0,06	0,03

- Die angegebenen Tragfähigkeitswerte gelten für das dargestellte Lochbild.
- Tragfähigkeit der Schienenlippe wurde auf Basis einer Belastung am Schienenende, bei der kürzesten Schienenvariante ermittelt. Dabei wurden die Befestigungsmittel in den letzten Löcher gesetzt. Der angegebene Wert für zulässige Einzellast gilt für eine symmetrische Belastung der beiden Lippen.
- Hinweis: Bügelschellen mit N und U-Fuß belasten nur eine Schienenlippe – nur 50% der zulässigen Einzellast auf Herausziehen darf angesetzt werden.

Profilschiene CL2008, Schlitz 11 mm, gelocht, abbrechbar



Typ	Länge mm	Ab- messung B x H mm	Material- stärke mm	Maß L mm	Verp. m	Gewicht kg/100 m	Art.-Nr.
CL2008BP1000FS	1000	20 x 8	0,75	1000	10	21,500	1105906
CL2008BP2000FS	2000	20 x 8	0,75	2000	50	21,100	1106120
CL2008BP2000BK	2000	20 x 8	0,75	2000	50	20,000	1106023

St Stahl
FS bandverzinkt BK blank

Profilschiene CL2008, Schlitz 11 mm, gelocht



Typ	Länge mm	Ab- messung B x H mm	Material- stärke mm	Maß L mm	Verp. m	Gewicht kg/100 m	Art.-Nr.
CL2008P2000FS	2000	20 x 8	0,75	2000	50	20,000	1106627
CL2008P2000A2	2000	20 x 8	0,75	2000	50	21,400	1106628
CL2008UP2000FS	2000	20 x 8	0,75	2000	50	20,000	1105124
CL2008UP2000A2	2000	20 x 8	0,75	2000	50	23,550	1105125

St Stahl V2A Edelstahl, rostfrei A2
FS bandverzinkt

Gleitmutter

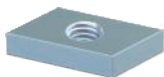

Typ	Länge mm	Breite mm	Höhe mm	Ge- winde	Verp. Stück	Gewicht kg/100 St.	Art.-Nr.
CL20SN M4 ZL	17	10,5	4	M4	100	0,580	1147008
CL20SN M5 ZL	17	10,5	4	M5	100	0,550	1147012
CL20SN M6 ZL	17	10,5	4	M6	100	0,530	1147016

St Stahl
ZL Zinklamelle

Hammerkopfschraube

Typ	Länge mm	Breite mm	Höhe mm	Gewinde	Verp. Gewicht		Art.-Nr.
					Stück	kg/100 St.	
CL20HB M5x25 ZL	21,1	10,5	4	M5x25mm	50	1,100	1148008
CL20HB M6x25 ZL	21,1	10,5	4	M6x25mm	50	1,420	1148012
CL20HB M8x25 ZL	21,1	10,5	4	M8x25mm	50	2,150	1148016

St Stahl
ZL Zinklamelle



Reihenschelle, lichtgrau



Typ	Spann- bereich D mm	Schraube	Farbe	Verp. Gewicht		Art.-Nr.
				Stück	kg/100 St.	
2050 5-25 LGR	5 - 25	M4 x 27	lichtgrau	100	0,631	2254026
2050 5-25 RW	5 - 25	M4 x 27	reinweiß	100	0,631	2254522
2051 8-36 LGR	8 - 36	M4 x 37,5	lichtgrau	100	0,851	2254034

PS Polystyrol



Reihenklammerschelle, lichtgrau



Typ	Spann- bereich D mm	Farbe	Anzahl Schellen pro Streifen	Verp. Gewicht		Art.-Nr.
				Stück	kg/100 St.	
2036 4-7 LGR	4 - 7	lichtgrau	4	25	0,160	2259079
2036 10-15 LGR	10 - 15	lichtgrau	4	25	1,700	2259141

PE Polyethylen



Schlagschelle, lichtgrau



Typ	Spann- bereich D mm	Farbe	Verp. Gewicht		Art.-Nr.
			Stück	kg/100 St.	
2047 5-25 LGR	5 - 25	lichtgrau	100	0,320	2251256

PS Polystyrol



Profilschiene CL2712, leicht

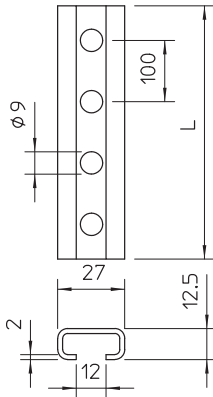

Zulässige Gesamtlast bei Stützweite L

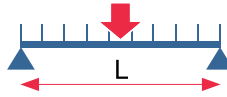

Zulässige Einzellast



L [mm]	200	300	400	500	600	700	800	1000
F_{zul} [kN]	0,78	0,52	0,39	0,31	0,26	0,22	0,2	0,15
q_{zul} [kN/m]	7,85	3,49	1,96	1,26	0,87	0,64	0,47	0,24

- Die angegebenen Tragfähigkeitswerte gelten für das dargestellte Lochbild.
- Tragfähigkeit der Schienenlippe wurde auf Basis einer Belastung am Schienenende, bei der kürzesten Schienenvariante ermittelt. Dabei wurden die Befestigungsmittel in den letzten Löcher gesetzt. Der angegebene Wert für zulässige Einzellast gilt für eine symmetrische Belastung der beiden Lippen.
- Hinweis: Bügelschellen mit N und U-Fuß belasten nur eine Schienenlippe – nur 50% der zulässigen Einzellast auf Herausziehen darf angesetzt werden.

Profilschiene CL2712, Schlitz 12 mm, FS, gelocht



Typ	Länge mm	Ab- messung B x H mm	Material- stärke mm	Maß L mm	Verp. m	Gewicht kg/100 m	Art.-Nr.
CL2712P2000FS	2000	27 x 12,5	2	2000	20	85,000	1109525
CL2712P2000FT	2000	27 x 12,5	2	2000	20	89,500	1109529
CL2712UP2000FT	2000	27 x 12,5	2	2000	20	90,000	1109022
CL2712UP2000BK	2000	27 x 12,5	2	2000	20	90,000	1109014

St Stahl

FS bandverzinkt BK blank FT tauchfeuerverzinkt

Gleitmutter

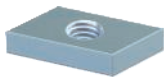

Typ	Länge mm	Breite mm	Höhe mm	Ge- winde	Verp. Stück	Gewicht kg/100 St.	Art.-Nr.
CL27SN M4 ZL	21	10	2,5	M4	100	0,400	1147020
CL27SN M5 ZL	24,5	13	4	M5	100	0,870	1147024
CL27SN M6 ZL	24,5	13	4	M6	100	0,850	1147028
CL27SN M8 ZL	24,5	13	4	M8	100	0,800	1147032

St Stahl

ZL Zinklamelle

Hammerkopfschraube



Typ	Länge mm	Breite mm	Höhe mm	Ge- winde	Verp. Stück	Gewicht kg/100 St.	Art.-Nr.
CL27HB M5x25 ZL	23	10,1	4	M5x25mm	50	1,250	1148020
CL27HB M6x25 ZL	23	10,1	4	M6x25mm	50	1,570	1148024
CL27HB M8x25 ZL	23	10,1	4	M8x25mm	50	2,300	1148028

St Stahl

ZL Zinklamelle

Reihenschelle, lichtgrau



Typ	Spann- bereich D			Schraube	Farbe	Verp. Stück	Gewicht kg/100 St.	Art.-Nr.
	mm							
2050 5-25 LGR	5 - 25			M4 x 27	lichtgrau	100	0,631	2254026
2050 5-25 RW	5 - 25			M4 x 27	reinweiß	100	0,631	2254522
2051 8-36 LGR	8 - 36			M4 x 37,5	lichtgrau	100	0,851	2254034

PS Polystyrol



Reihenklammerschelle, lichtgrau



Typ	Spann- bereich D		Farbe	Anzahl Schellen pro Streifen	Verp. Stück	Gewicht kg/100 St.	Art.-Nr.
	mm						
2036 4-7 LGR	4 - 7		lichtgrau	4	25	0,160	2259079
2036 10-15 LGR	10 - 15		lichtgrau	4	25	1,700	2259141

PE Polyethylen



Schlagschelle, lichtgrau



Typ	Spann- bereich D		Farbe	Verp. Stück	Gewicht kg/100 St.	Art.-Nr.
	mm					
2047 5-25 LGR	5 - 25		lichtgrau	100	0,320	2251256

PS Polystyrol



Profilschiene CM3015, mittel



Zulässige Gesamtlast bei Stützweite L

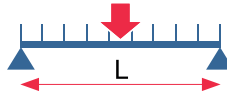

Zulässige Einzellast



L [mm]	200	300	400	500	600	700	800	1000
F _{zul} [kN]	0,50	0,50	0,40	0,32	0,27	0,23	0,20	0,16
q _{zul} [kN/m]	6,60	3,58	2,01	1,29	0,89	0,66	0,50	0,31

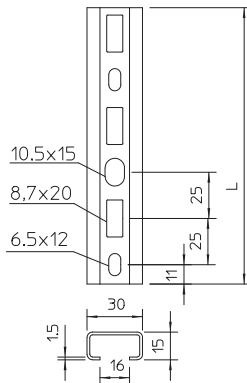

- Die angegebenen Tragfähigkeitswerte gelten für das dargestellte Lochbild.
- Tragfähigkeit der Schienenlippe wurde auf Basis einer Belastung am Schienenende, bei der kürzesten Schienenvariante ermittelt. Dabei wurden die Befestigungsmittel in den letzten Löcher gesetzt. Der angegebene Wert für zulässige Einzellast gilt für eine symmetrische Belastung der beiden Lippen.
- Hinweis: Bügelschellen mit N und U-Fuß belasten nur eine Schienenlippe – nur 50% der zulässigen Einzellast auf Herausziehen darf angesetzt werden.

Profilschiene CM3015, Schlitz 16 mm, FS, gelocht

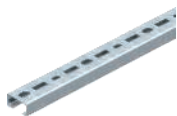

Typ	Länge mm	Ab- messung B x H mm	Material- stärke mm	Maß L mm	Verp. m	Gewicht kg/100 m	Art.-Nr.
CM3015P2000FS	2000	30 x 15	1,5	2000	2	69,000	1110002
CM3015P1000FT	1000	30 x 15	1,5	1000	10	73,000	1109863
CM3015P2000FT	2000	30 x 15	1,5	2000	20	73,000	1109871
CM3015UP2000FS	2000	30 x 15	1,5	2000	20	75,500	1110004

St Stahl
FS bandverzinkt FT tauchfeuerverzinkt

Profilschiene CM3015, Schlitz 16 mm, FT, gelocht



Typ	Länge mm	Ab- messung B x H mm	Material- stärke mm	Maß L mm	Verp. Stück	Gewicht kg/100 St.	Art.-Nr.
CM3015P0200FT	200	30 x 15	1,5	200	25	15,000	1109782
CM3015P0300FT	300	30 x 15	1,5	300	25	22,000	1109790
CM3015P0400FT	400	30 x 15	1,5	400	10	30,000	1109804
CM3015P0500FT	500	30 x 15	1,5	500	10	37,000	1109812
CM3015P0600FT	600	30 x 15	1,5	600	10	44,000	1109820
CM3015P0700FT	700	30 x 15	1,5	700	10	50,000	1109839
CM3015P0800FT	800	30 x 15	1,5	800	10	56,000	1109847

St Stahl
FT tauchfeuerverzinkt

Gleitmutter ZL

Typ	Länge mm	Breite mm	Höhe mm	Ge- winde	Verp. Stück	Gewicht kg/100 St.	Art.-Nr.
ACMSN M6 ZL	26	16,5	4	M6	100	1,740	1147056
ACMSN M8 ZL	26	16,5	4	M8	100	1,640	1147060
ACMSN M10 ZL	26	16,5	4	M10	100	1,300	1147064
ACMSN M6 A4	26	16,5	4	M6	100	1,650	1147076
ACMSN M8 A4	26	16,5	4	M8	100	1,600	1147080
ACMSN M10 A4	26	16,5	4	M10	100	1,500	1147084

St Stahl V4A Edelstahl, rostfrei A4

ZL Zinklamelle

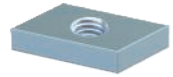

Hammerkopfschraube ZL

Typ	Länge mm	Breite mm	Höhe mm	Ge- winde	Verp. Stück	Gewicht kg/100 St.	Art.-Nr.
ACMHB M6x30 ZL	26	16,5	5	M6x30mm	50	2,600	1148056
ACMHB M8x30 ZL	26	16,5	5	M8x30mm	50	3,450	1148060
ACMHB M8x60 ZL	26	16,5	5	M8x60mm	25	4,650	1148064
ACMHB M10x30 ZL	26	16,5	5	M10x30mm	50	4,950	1148068
ACMHB M10x60 ZL	26	16,5	5	M10x60mm	25	6,750	1148072
ACMHB M6x30 A4	26	16,5	5	M6x30mm	50	2,600	1148076
ACMHB M8x30 A4	26	16,5	5	M8x30mm	50	3,450	1148080
ACMHB M8x60 A4	26	16,5	5	M8x60mm	25	4,650	1148084
ACMHB M10x30 A4	26	16,5	5	M10x30mm	50	4,950	1148088
ACMHB M10x60 A4	26	16,5	5	M10x60mm	25	6,750	1148092

St Stahl V4A Edelstahl, rostfrei A4

ZL Zinklamelle

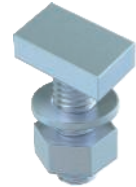

Reihenschelle, lichtgrau



Typ	Spann- bereich D mm	Schraube	Farbe	Verp. Stück	Gewicht kg/100 St.	Art.-Nr.
2054 14-48 LGR	14 - 48	M8 x 55	lichtgrau	25	5,120	2255014
2055 24-72 LGR	24 - 72	M8 x 75	lichtgrau	20	6,471	2255022

PA Polyamid



Profilschiene CML3518, mittel

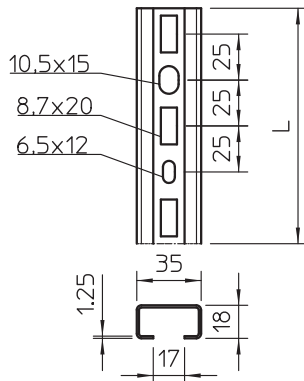

Zulässige Gesamtlast bei Stützweite L

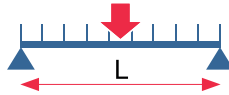

Zulässige Einzellast



Ende: 0,38 kN
Mitte: 1,06 kN

L [mm]	200	300	400	500	600	700	800	1000
F_{zul} [kN]	0,92	0,82	0,62	0,49	0,41	0,35	0,31	0,25
q_{zul} [kN/m]	4,58	4,58	3,09	1,98	1,37	1,01	0,77	0,49

- Die angegebenen Tragfähigkeitswerte gelten für das dargestellte Lochbild.
- Tragfähigkeit der Schienenlippe wurde auf Basis einer Belastung am Schienenende, bei der kürzesten Schienenvariante ermittelt. Dabei wurden die Befestigungsmittel in den letzten Löcher gesetzt. Der angegebene Wert für zulässige Einzellast gilt für eine symmetrische Belastung der beiden Lippen.
- Hinweis: Bügelschellen mit N und U-Fuß belasten nur eine Schienenlippe – nur 50% der zulässigen Einzellast auf Herausziehen darf angesetzt werden.

Profilschiene CMS3518, mittel

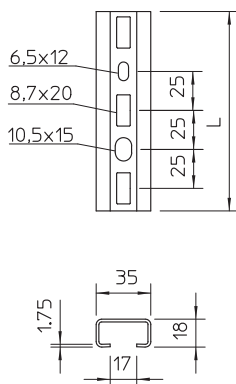

Zulässige Gesamtlast bei Stützweite L

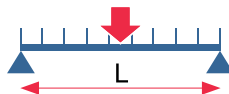

Zulässige Einzellast



Ende: 0,73 kN
Mitte: 1,96 kN

L [mm]	200	300	400	500	600	700	800	1000
F_{zul} [kN]	1,59	1,06	0,79	0,64	0,53	0,45	0,40	0,32
q_{zul} [kN/m]	8,98	7,06	3,97	2,54	1,77	1,30	0,99	0,64

- Die angegebenen Tragfähigkeitswerte gelten für das dargestellte Lochbild.
- Tragfähigkeit der Schienenlippe wurde auf Basis einer Belastung am Schienenende, bei der kürzesten Schienenvariante ermittelt. Dabei wurden die Befestigungsmittel in den letzten Löcher gesetzt. Der angegebene Wert für zulässige Einzellast gilt für eine symmetrische Belastung der beiden Lippen.
- Hinweis: Bügelschellen mit N und U-Fuß belasten nur eine Schienenlippe – nur 50% der zulässigen Einzellast auf Herausziehen darf angesetzt werden.

Profilschiene CM3518, Schlitz 17 mm, FS, gelocht



Typ	Länge mm	Ab- messung		Material- stärke mm	Maß L mm	Verp. Stück	Gewicht kg/100 St.	Art.-Nr.
		B x H mm						
CML3518P0150FS	150	35 x 18	1,25	150	25	10,600	1104241	
CML3518P0200FS	200	35 x 18	1,25	200	25	14,200	1104268	
CML3518P0300FS	300	35 x 18	1,25	300	25	21,300	1104284	
CML3518P0400FS	400	35 x 18	1,25	400	10	28,400	1104292	
CML3518P0500FS	500	35 x 18	1,25	500	10	35,500	1104306	
CML3518P0600FS	600	35 x 18	1,25	600	10	42,600	1104310	
CML3518P0700FS	700	35 x 18	1,25	700	10	49,700	1104315	
CML3518P0800FS	800	35 x 18	1,25	800	10	56,800	1104320	
CML3518P0900FS	900	35 x 18	1,25	900	10	63,900	1104325	
CML3518P0150FT	150	35 x 18	1,25	150	25	11,400	1104550	
CML3518P0200FT	200	35 x 18	1,25	200	25	15,300	1104552	
CML3518P0300FT	300	35 x 18	1,25	300	25	22,900	1104554	
CML3518P0400FT	400	35 x 18	1,25	400	10	30,500	1104556	
CML3518P0500FT	500	35 x 18	1,25	500	10	38,200	1104558	
CML3518P0600FT	600	35 x 18	1,25	600	10	45,800	1104560	
CML3518P0700FT	700	35 x 18	1,25	700	10	53,400	1104562	
CML3518P0800FT	800	35 x 18	1,25	800	10	61,100	1104564	
CML3518P0900FT	900	35 x 18	1,25	900	10	68,700	1104566	
CMS3518P0150FS	150	35 x 18	1,75	150	25	14,670	1104349	
CMS3518P0200FS	200	35 x 18	1,75	200	25	19,560	1104357	
CMS3518P0300FS	300	35 x 18	1,75	300	25	29,340	1104373	
CMS3518P0400FS	400	35 x 18	1,75	400	10	39,120	1104391	
CMS3518P0500FS	500	35 x 18	1,75	500	10	48,900	1104403	
CMS3518P0600FS	600	35 x 18	1,75	600	10	58,680	1104411	
CMS3518P0700FS	700	35 x 18	1,75	700	10	68,460	1104422	
CMS3518P0800FS	800	35 x 18	1,75	800	10	78,240	1104427	
CMS3518P0900FS	900	35 x 18	1,75	900	10	88,020	1104435	
CMS3518P0150FT	150	35 x 18	1,75	150	25	15,435	1104581	
CMS3518P0200FT	200	35 x 18	1,75	200	25	20,580	1104583	
CMS3518P0300FT	300	35 x 18	1,75	300	25	30,870	1104585	
CMS3518P0400FT	400	35 x 18	1,75	400	10	41,160	1104587	
CMS3518P0500FT	500	35 x 18	1,75	500	10	51,450	1104589	
CMS3518P0600FT	600	35 x 18	1,75	600	10	61,740	1104591	
CMS3518P0700FT	700	35 x 18	1,75	700	10	72,030	1104593	
CMS3518P0800FT	800	35 x 18	1,75	800	10	82,320	1104595	
CMS3518P0900FT	900	35 x 18	1,75	900	10	92,610	1104597	

St Stahl
FS bandverzinkt FT tauchfeuerverzinkt

Profilschiene CM3518, Schlitz 17 mm, FS, gelocht



Typ	Länge mm	Ab- messung		Material- stärke mm	Maß L mm	Verp. m	Gewicht kg/100 m	Art.-Nr.
		B x H mm						
CML3518P1000FS	1000	35 x 18	1,25	1000	1	71,000	1104497	
CML3518P2000FS	2000	35 x 18	1,25	2000	2	71,000	1104500	
CML3518P1000FT	1000	35 x 18	1,25	1000	10	73,600	1104568	
CML3518P2000FT	2000	35 x 18	1,25	2000	20	73,600	1104570	
CMS3518P1000FS	1000	35 x 18	1,75	1000	10	97,800	1104445	
CMS3518P2000FS	2000	35 x 18	1,75	2000	2	97,800	1104454	
CMS3518P1000FT	1000	35 x 18	1,75	1000	10	102,900	1104598	
CMS3518P2000FT	2000	35 x 18	1,75	2000	20	102,900	1104599	
CML3518P1000A2	1000	35 x 18	1,25	1000	10	71,000	1104498	
CML3518P2000A2	2000	35 x 18	1,25	2000	20	71,000	1104501	

St Stahl V2A Edelstahl, rostfrei A2
FS bandverzinkt FT tauchfeuerverzinkt

Gleitmutter ZL

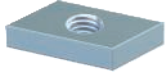

Typ	Länge mm	Breite mm	Höhe mm	Ge- winde	Verp. Stück	Gewicht kg/100 St.	Art.-Nr.
ACMSN M6 ZL	26	16,5	4	M6	100	1,740	1147056
ACMSN M8 ZL	26	16,5	4	M8	100	1,640	1147060
ACMSN M10 ZL	26	16,5	4	M10	100	1,300	1147064
ACMSN M6 A4	26	16,5	4	M6	100	1,650	1147076
ACMSN M8 A4	26	16,5	4	M8	100	1,600	1147080
ACMSN M10 A4	26	16,5	4	M10	100	1,500	1147084

St Stahl V4A Edelstahl, rostfrei A4

ZL Zinklamelle

Hammerkopfschraube ZL



Typ	Länge mm	Breite mm	Höhe mm	Ge- winde	Verp. Stück	Gewicht kg/100 St.	Art.-Nr.
ACMHB M6x30 ZL	26	16,5	5	M6x30mm	50	2,600	1148056
ACMHB M8x30 ZL	26	16,5	5	M8x30mm	50	3,450	1148060
ACMHB M8x60 ZL	26	16,5	5	M8x60mm	25	4,650	1148064
ACMHB M10x30 ZL	26	16,5	5	M10x30mm	50	4,950	1148068
ACMHB M10x60 ZL	26	16,5	5	M10x60mm	25	6,750	1148072
ACMHB M6x30 A4	26	16,5	5	M6x30mm	50	2,600	1148076
ACMHB M8x30 A4	26	16,5	5	M8x30mm	50	3,450	1148080
ACMHB M8x60 A4	26	16,5	5	M8x60mm	25	4,650	1148084
ACMHB M10x30 A4	26	16,5	5	M10x30mm	50	4,950	1148088
ACMHB M10x60 A4	26	16,5	5	M10x60mm	25	6,750	1148092

St Stahl V4A Edelstahl, rostfrei A4

ZL Zinklamelle

Reihenschelle, lichtgrau



Typ	Spann- bereich D mm	Schraube	Farbe	Verp. Stück	Gewicht kg/100 St.	Art.-Nr.
2054 14-48 LGR	14 - 48	M8 x 55	lichtgrau	25	5,120	2255014
2055 24-72 LGR	24 - 72	M8 x 75	lichtgrau	20	6,471	2255022

PA Polyamid

Schutzkappe



Typ	Farbe	Vers- Karton Stück	Verp. Stück	Gewicht kg/100 St.	Art.-Nr.
CM3518 SK	pastellorange	500	50	0,384	1124502

PE Polyethylen

Selbstbauprofil



Typ	Länge mm	Verp. m	Gewicht kg/100 m	Art.-Nr.
CMCP3000FT	3000	30	55,000	6350208

St Stahl

FT tauchfeuerverzinkt

Knotendreieck



Typ	Verp. Stück	Gewicht kg/100 St.	Art.-Nr.
CM3518 KD FT	25	22,000	6350100

St Stahl

FT tauchfeuerverzinkt

Kopfplatte

Typ	Verp.		Gewicht		Art.-Nr.
	Stück	kg/100 St.	St.		
CM3518 KP FT	25	42,000			6350054

St Stahl
FT tauchfeuerverzinkt



Montagewinkel 90° FT

Typ	Verp.		Gewicht		Art.-Nr.
	Stück	kg/100 St.	St.		
CMW90FT	25	11,000			6350151

St Stahl
FT tauchfeuerverzinkt



Trägerklammer, für Profilschiene CM3518

Typ	Flansch-				Verp.		Gewicht		Art.-Nr.
	dicke	Höhe	Breite	Länge	Stück	kg/100 St.	St.		
328 1	5 - 11	54,3	39,5	57	50	10,800			1408011
328 2	10 - 19	54,3	39,5	67	50	12,500			1408046

St Stahl
ZL Zinklamelle

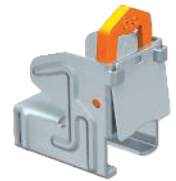

Klemmlasche, für Klemmbefestigungssystem

Typ	Verp.		Gewicht		Art.-Nr.
	Stück	kg/100 St.	St.		
KL1 10 S FT	10	22,500			6354106
KL1 15 S FT	15	24,000			6354114
KL1 20 S FT	20	25,000			6354122

St Stahl
FT tauchfeuerverzinkt

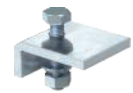

Profilschiene AML3518, mittel

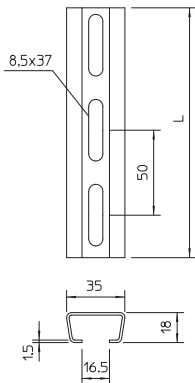
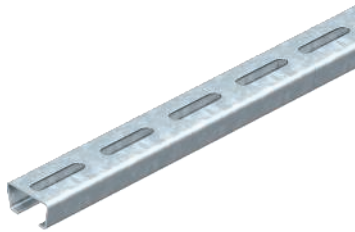

Zulässige Gesamtlast bei Stützweite L

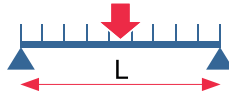

Zulässige Einzellast



L [mm]	200	300	400	500	600	700	800	1000
F_{zul} [kN]	0,68	0,68	0,65	0,52	0,43	0,37	0,32	0,26
q_{zul} [kN/m]	4,60	4,60	3,24	2,07	1,44	1,06	0,81	0,52

- Die angegebenen Tragfähigkeitswerte gelten für das dargestellte Lochbild.
- Tragfähigkeit der Schienenlippe wurde auf Basis einer Belastung am Schienenende, bei der kürzesten Schienenvariante ermittelt. Dabei wurden die Befestigungsmittel in den letzten Löcher gesetzt. Der angegebene Wert für zulässige Einzellast gilt für eine symmetrische Belastung der beiden Lippen.
- Hinweis: Bügelschellen mit N und U-Fuß belasten nur eine Schienenlippe – nur 50% der zulässigen Einzellast auf Herausziehen darf angesetzt werden.

Profilschiene AMS3518, mittel

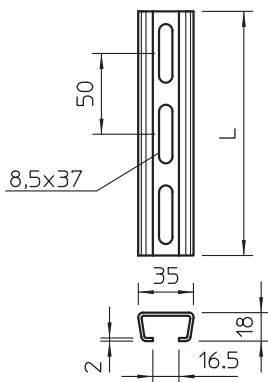
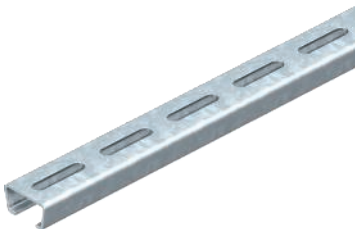

Zulässige Gesamtlast bei Stützweite L

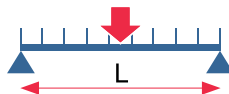

Zulässige Einzellast



L [mm]	200	300	400	500	600	700	800	1000
F_{zul} [kN]	1,17	1,12	0,84	0,67	0,59	0,48	0,42	0,34
q_{zul} [kN/m]	8,16	7,49	4,21	2,70	1,87	1,38	1,05	0,67

- Die angegebenen Tragfähigkeitswerte gelten für das dargestellte Lochbild.
- Tragfähigkeit der Schienenlippe wurde auf Basis einer Belastung am Schienenende, bei der kürzesten Schienenvariante ermittelt. Dabei wurden die Befestigungsmittel in den letzten Löcher gesetzt. Der angegebene Wert für zulässige Einzellast gilt für eine symmetrische Belastung der beiden Lippen.
- Hinweis: Bügelschellen mit N und U-Fuß belasten nur eine Schienenlippe – nur 50% der zulässigen Einzellast auf Herausziehen darf angesetzt werden.

Ankerschiene AML3518, Schlitz 16,5 mm, FT, gelocht



Typ	Länge mm	Ab- messung B x H mm	Material- stärke mm	Maß L mm	Verp. m	Gewicht kg/100 m	Art.-Nr.
AML3518P1000FS	1000	35 x 18	1,5	1000	10	82,000	1119646
AML3518P2000FS	2000	35 x 18	1,5	2000	2	82,500	1119648
AML3518P1000FT	1000	35 x 18	1,5	1000	10	89,000	1119672
AML3518P2000FT	2000	35 x 18	1,5	2000	20	89,000	1119656
AML3518P1000A2	1000	35 x 18	1,5	1000	10	82,000	1119700
AML3518P2000A2	2000	35 x 18	1,5	2000	20	80,000	1119702
AML3518P6000A2	6000	35 x 18	1,5	6000	6	80,000	1119729

St Stahl V2A Edelstahl, rostfrei A2
FS bandverzinkt FT tauchfeuerverzinkt

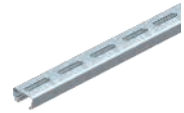
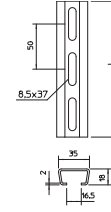

Ankerschiene AM3518, Schlitz 16,5 mm, FS, ungelocht



Typ	Länge mm	Ab- messung B x H mm	Material- stärke mm	Maß L mm	Verp. m	Gewicht kg/100 m	Art.-Nr.
AML3518UP2000FS	2000	35 x 18	1,5	2000	20	90,000	1118226
AML3518UP2000FT	2000	35 x 18	1,5	2000	20	89,400	1118129
AML3518UP6000FT	6000	35 x 18	1,5	6000	6	94,840	1118153
AML3518UP2000BK	2000	35 x 18	1,5	2000	20	90,000	1118021
AML3518UP2000A2	2000	35 x 18	1,5	2000	20	90,000	1112007
AMS3518UP2000FS	2000	35 x 18	2	2000	20	116,000	1112120
AMS3518UP6000FS	6000	35 x 18	2	6000	6	116,000	1112139
AMS3518UP2000FT	2000	35 x 18	2	2000	20	121,350	1112228
AMS3518UP6000FT	6000	35 x 18	2	6000	6	111,167	1112244
AMS3518UP2000BK	2000	35 x 18	2	2000	20	116,000	1112023
AMS3518UP6000BK	6000	35 x 18	2	6000	6	116,000	1112074
AMS3518UP2000A2	2000	35 x 18	2	2000	20	116,000	1110005

St Stahl V2A Edelstahl, rostfrei A2
FS bandverzinkt BK blank FT tauchfeuerverzinkt

Ankerschiene AML3518, Schlitz 16,5 mm, FT, gelocht



Typ	Länge mm	Ab- messung B x H mm	Material- stärke mm	Maß L mm	Verp. Stück	Gewicht kg/100 St.	Art.-Nr.
AML3518P0200FT	200	35 x 18	1,5	200	25	17,800	1119696
AML3518P0300FT	300	35 x 18	1,5	300	25	26,700	1119693
AML3518P0400FT	400	35 x 18	1,5	400	10	35,600	1119690
AML3518P0500FT	500	35 x 18	1,5	500	10	44,500	1119687
AML3518P0600FT	600	35 x 18	1,5	600	10	53,400	1119684
AML3518P0700FT	700	35 x 18	1,5	700	10	62,300	1119681
AML3518P0800FT	800	35 x 18	1,5	800	10	71,200	1119678

St Stahl
FT tauchfeuerverzinkt

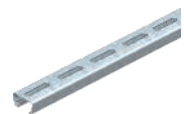

Ankerschiene AM3518, mittel

Ankerschiene AML3518, Schlitz 16,5 mm, FS, gelocht

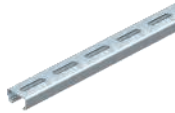

Typ	Länge mm	Ab- messung		Material- stärke mm	Maß L mm	Verp. m	Gewicht kg/100 m	Art.-Nr.
		B x H mm	L					
AMS3518P1000FS	1000	35 x 18	2	2	1000	10	115,000	1112735
AMS3518P2000FS	2000	35 x 18	2	2	2000	2	115,000	1112708
AMS3518P1000FT	1000	35 x 18	2	2	1000	10	122,000	1112755
AMS3518P2000FT	2000	35 x 18	2	2	2000	20	122,000	1112759
AMS3518P1000A2	1000	35 x 18	2	2	1000	10	107,000	1118421
AMS3518P2000A2	2000	35 x 18	2	2	2000	20	107,000	1112709

St Stahl V2A Edelstahl, rostfrei A2
FS bandverzinkt FT tauchfeuertverzinkt

Gleitmutter ZL

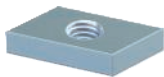

Typ	Länge mm	Breite mm	Höhe mm	Ge- winde	Verp. Stück	Gewicht kg/100 St.	Art.-Nr.
ACMSN M6 ZL	26	16,5	4	M6	100	1,740	1147056
ACMSN M8 ZL	26	16,5	4	M8	100	1,640	1147060
ACMSN M10 ZL	26	16,5	4	M10	100	1,300	1147064
ACMSN M6 A4	26	16,5	4	M6	100	1,650	1147076
ACMSN M8 A4	26	16,5	4	M8	100	1,600	1147080
ACMSN M10 A4	26	16,5	4	M10	100	1,500	1147084

St Stahl V4A Edelstahl, rostfrei A4
ZL Zinklamelle

Hammerkopfschraube ZL

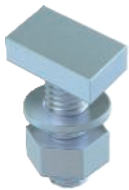

Typ	Länge mm	Breite mm	Höhe mm	Ge- winde	Verp. Stück	Gewicht kg/100 St.	Art.-Nr.
ACMHB M6x30 ZL	26	16,5	5	M6x30mm	50	2,600	1148056
ACMHB M8x30 ZL	26	16,5	5	M8x30mm	50	3,450	1148060
ACMHB M8x60 ZL	26	16,5	5	M8x60mm	25	4,650	1148064
ACMHB M10x30 ZL	26	16,5	5	M10x30mm	50	4,950	1148068
ACMHB M10x60 ZL	26	16,5	5	M10x60mm	25	6,750	1148072
ACMHB M6x30 A4	26	16,5	5	M6x30mm	50	2,600	1148076
ACMHB M8x30 A4	26	16,5	5	M8x30mm	50	3,450	1148080
ACMHB M8x60 A4	26	16,5	5	M8x60mm	25	4,650	1148084
ACMHB M10x30 A4	26	16,5	5	M10x30mm	50	4,950	1148088
ACMHB M10x60 A4	26	16,5	5	M10x60mm	25	6,750	1148092

St Stahl V4A Edelstahl, rostfrei A4
ZL Zinklamelle

Reihenschelle, lichtgrau



Typ	Spann- bereich D mm	Schraube	Farbe	Verp. Stück	Gewicht kg/100 St.	Art.-Nr.
2054 14-48 LGR	14 - 48	M8 x 55	lichtgrau	25	5,120	2255014
2055 24-72 LGR	24 - 72	M8 x 75	lichtgrau	20	6,471	2255022

PA Polyamid

Schutzkappe



Typ	Farbe	Vers.- Karton Stück	Verp. Stück	Gewicht kg/100 St.	Art.-Nr.
CM3518 SK	pastellorange	500	50	0,384	1124502

PE Polyethylen

Selbstbauprofil

Typ	Länge mm	Verp. Gewicht		Art.-Nr.
		m	kg/100 m	
CMCP3000FT	3000	30	55,000	6350208

St Stahl

FT tauchfeuerverzinkt



Knotendreieck

Typ	Verp. Gewicht		Art.-Nr.
	Stück	kg/100 St.	
CM3518 KD FT	25	22,000	6350100

St Stahl

FT tauchfeuerverzinkt



Kopfplatte

Typ	Verp. Gewicht		Art.-Nr.
	Stück	kg/100 St.	
CM3518 KP FT	25	42,000	6350054

St Stahl

FT tauchfeuerverzinkt



Montagewinkel 90° FT

Typ	Verp. Gewicht		Art.-Nr.
	Stück	kg/100 St.	
CMW90FT	25	11,000	6350151

St Stahl

FT tauchfeuerverzinkt



Montageschiene MS4022, schwer

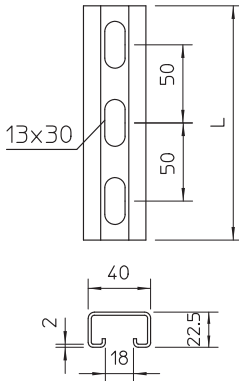

Zulässige Gesamtlast bei Stützweite L

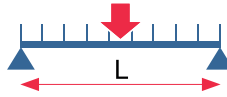

Zulässige Einzellast



Ende: 1,18 kN
Mitte: 3,21 kN

L [mm]	200	300	400	500	600	700	800	1000
F _{zul} [kN]	2,76	1,94	1,46	1,16	0,97	0,83	0,73	0,58
q _{zul} [kN/m]	13,82	12,93	7,28	4,66	3,23	2,38	1,82	1,16

- Die angegebenen Tragfähigkeitswerte gelten für das dargestellte Lochbild.
- Tragfähigkeit der Schienenlippe wurde auf Basis einer Belastung am Schienenende, bei der kürzesten Schienenvariante ermittelt. Dabei wurden die Befestigungsmittel in den letzten Löcher gesetzt. Der angegebene Wert für zulässige Einzellast gilt für eine symmetrische Belastung der beiden Lippen.
- Hinweis: Bügelschellen mit N und U-Fuß belasten nur eine Schienenlippe – nur 50% der zulässigen Einzellast auf Herausziehen darf angesetzt werden.

Montageschiene MS4022, schwer, Schlitz 18 mm, FT, gelocht



Typ	Länge mm	Ab- messung B x H mm	Material- stärke mm	Maß L mm	Verp. m	Gewicht kg/100 m	Art.-Nr.
MS4022P2000FT	2000	40 x 22,5	2	2000	10	152,500	1121979
MS4022P6000FT	6000	40 x 22,5	2	6000	6	152,500	1121898
MS4022P2000A2	2000	40 x 22,5	2	2000	10	152,500	1121960
MS4022P6000A2	6000	40 x 22,5	2	6000	6	152,500	1121901
MS4022P2000A4	2000	40x22,5	2	2000	10	147,600	1121963
MS4022P6000A4	6000	40x22,5	2	6000	6	147,600	1121903

St Stahl V2A Edelstahl, rostfrei A2 V4A Edelstahl, rostfrei A4
FT tauchfeuerverzinkt

Profilschiene MS4022, schwer, Schlitz 18 mm, FT



Typ	Material- stärke mm	Länge mm	Verp. Stück	Gewicht kg/100 St.	Art.-Nr.
MS4022P0492FT	2	492	10	81,500	6007244
MS4022P0592FT	2	592	10	96,000	6007252
MS4022P0692FT	2	692	10	113,000	6007260
MS4022P0792FT	2	792	10	130,000	6007279
MS4022P0892FT	2	892	10	145,000	6007287
MS4022P0992FT	2	992	10	162,000	6007295
MS4022P1092FT	2	1092	10	178,000	6007309
MS4022P1192FT	2	1192	10	197,500	6007317

St Stahl
FT tauchfeuerverzinkt

Gleitmutter ZL

Typ	Länge mm	Breite mm	Höhe mm	Ge- winde	Verp. Stück	Gewicht kg/100 St.	Art.-Nr.
MS40SN M6 ZL	35	17	10	M6	50	3,750	1147106
MS40SN M8 ZL	35	17	10	M8	50	3,600	1147110
MS40SN M10 ZL	35	17	10	M10	50	3,400	1147114
MS40SN M12 ZL	35	17	10	M12	50	3,160	1147118
MS40SN M6 A4	35	17	10	M6	50	3,750	1147126
MS40SN M8 A4	35	17	10	M8	50	3,600	1147130
MS40SN M10 A4	35	17	10	M10	50	3,400	1147134
MS40SN M12 A4	35	17	10	M12	50	3,160	1147138

St Stahl V4A Edelstahl, rostfrei A4

ZL Zinklamelle



Hammerkopfschraube ZL

Typ	Länge mm	Breite mm	Höhe mm	Ge- winde	Verp. Stück	Gewicht kg/100 St.	Art.-Nr.
MS40HB M6x30 ZL	35	17	10	M6x30mm	50	4,800	1148106
MS40HB M8x30 ZL	35	17	10	M8x30mm	50	5,650	1148110
MS40HB M8x60 ZL	35	17	10	M8x60mm	25	6,850	1148114
MS40HB M10x30 ZL	35	14	7,5	M10x30mm	50	6,000	1148118
MS40HB M10x60 ZL	35	14	7,5	M10x60mm	25	7,850	1148122
MS40HB M12x30 ZL	35	14	7,5	M12x30mm	50	7,550	1148126
MS40HB M12x60 ZL	35	14	7,5	M12x60mm	25	10,250	1148130
MS40HB M6x30 A4	35	17	10	M6x30mm	50	4,800	1148146
MS40HB M8x30 A4	35	17	10	M8x30mm	50	5,650	1148150
MS40HB M8x60 A4	35	17	10	M8x60mm	25	6,850	1148154
MS40HB M10x30 A4	35	14	7,5	M10x30mm	50	6,000	1148160
MS40HB M10x60 A4	35	14	7,5	M10x60mm	25	7,850	1148164
MS40HB M12x30 A4	35	14	7,5	M12x30mm	50	7,550	1148168
MS40HB M12x60 A4	35	14	7,5	M12x60mm	25	10,250	1148170

St Stahl V4A Edelstahl, rostfrei A4

ZL Zinklamelle



Schutzkappe



Typ	Farbe	Vers- Karton Stück	Verp. Stück	Gewicht kg/100 St.	Art.-Nr.
MS4022 SK	pastellorange	300	25	0,675	1124555

PE Polyethylen



Spannklaue, leicht TKH FT

Typ	Höhe mm	F in kN kN	Verp. Paar	Gewicht kg/100 Paar	Art.-Nr.
TKH-L-25 FT	25	10	10	46,000	6355812

St Stahl

FT tauchfeuerverzinkt



Spannbügel, FT

Typ	Länge mm	Breite mm	Höhe mm	Verp. Stück	Gewicht kg/100 St.	Art.-Nr.
SB MS 41 M8 FT	118	80	74	20	32,300	1124679
SB MS 41 M8 A4	118	80	74	20	32,300	1124719

St Stahl V4A Edelstahl, rostfrei A4

FT tauchfeuerverzinkt

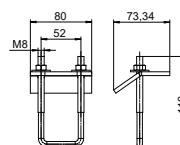

Verbindungselement zur beidseitigen Befestigung von Profilschienen an Stahlträgern. Die Befestigung ist unabhängig von der Anordnung der Schienenöffnung möglich. Die Schienenlänge sollte mindestens die Breite des Stahlträgers + 2 x 50mm betragen.

Zur Montage immer paarweise verwenden.

Sprossenaufnahme für Stahlträger FT



Typ	Verp. Paar	Gewicht kg/100 Paar	Art.-Nr.
SAA MS4022 FT	5	82,600	6007498

St Stahl
FT tauchfeuerverzinkt

Profilschiene MS4022, schwer, Schlitz 18 mm

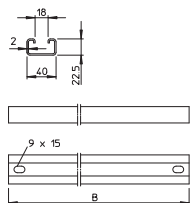

Typ	Materialstärke mm	Länge mm	Verp. Stück	Gewicht kg/100 St.	Art.-Nr.
MS4022P0192FT	2	192	10	31,800	6007201
MS4022P0292FT	2	292	10	44,700	6007228
MS4022P0392FT	2	392	10	60,100	6007236
MS4022P0492FT	2	492	10	81,500	6007244
MS4022P0592FT	2	592	10	96,000	6007252
MS4022P0692FT	2	692	10	113,000	6007260
MS4022P0792FT	2	792	10	130,000	6007279
MS4022P0892FT	2	892	10	145,000	6007287
MS4022P0992FT	2	992	10	162,000	6007295
MS4022P1092FT	2	1092	10	178,000	6007309
MS4022P1192FT	2	1192	10	197,500	6007317

St Stahl
FT tauchfeuerverzinkt

Profilschiene MS4022 für den Einsatz als Sprosse in schwerer Steigeleiter.

Montageschiene MS5030, schwer



Zulässige Gesamtlast bei Stützweite L

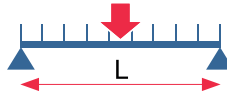

Zulässige Einzellast



Ende: 3,08 kN
Mitte: 7,87 kN

L [mm]	200	300	400	500	600	700	800	1000
F _{zul} [kN]	6,15	6,38	4,78	3,83	3,19	2,73	2,39	1,91
q _{zul} [kN/m]	30,76	30,76	23,91	15,31	10,63	7,81	5,98	3,83

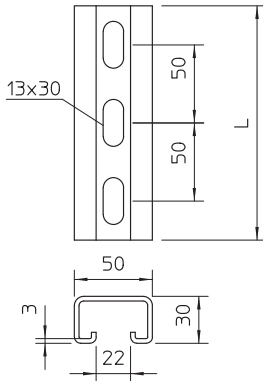

- Die angegebenen Tragfähigkeitswerte gelten für das dargestellte Lochbild.
- Tragfähigkeit der Schienenlippe wurde auf Basis einer Belastung am Schienenende, bei der kürzesten Schienenvariante ermittelt. Dabei wurden die Befestigungsmittel in den letzten Löcher gesetzt. Der angegebene Wert für zulässige Einzellast gilt für eine symmetrische Belastung der beiden Lippen.
- Hinweis: Bügelschellen mit N und U-Fuß belasten nur eine Schienenlippe – nur 50% der zulässigen Einzellast auf Herausziehen darf angesetzt werden.

Montageschiene MS5030, Schlitz 22 mm, FT, gelocht



Typ	Länge mm	Abmessung B x H mm	Materialstärke mm	Maß L mm	Verp. Stück	Gewicht kg/100 St.	Art.-Nr.
MS5030RP0220FT	220	50 x 30	3	220	1	69,000	6349404
MS5030RP0260FT	260	50 x 30	3	260	1	81,500	6349412
MS5030RP0300FT	300	50 x 30	3	300	1	94,000	6349439
MS5030RP0340FT	340	50 x 30	3	340	1	107,000	6349447
MS5030RP0380FT	380	50 x 30	3	380	1	119,000	6349463

St Stahl

FT tauchfeuerverzinkt

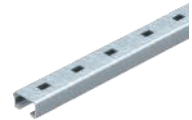

Montageschiene MS5030, Schlitz 22 mm, FT, gelocht



Typ	Länge mm	Abmessung B x H mm	Materialstärke mm	Maß L mm	Verp. m	Gewicht kg/100 m	Art.-Nr.
MS5030P1000FT	1000	50 x 30	3	1000	1	282,500	1121448
MS5030P2000FT	2000	50 x 30	3	2000	2	282,500	1121464
MS5030P3000FT	3000	50 x 30	3	3000	3	308,100	1121466
MS5030P6000FT	6000	50 x 30	3	6000	6	282,500	1121472
MS5030P2000A2	2000	50 x 30	3	2000	2	282,500	1121480
MS5030P6000A2	6000	50 x 30	3	6000	6	282,500	1121499
MS5030P2000A4	2000	50 x 30	3	2000	2	285,000	1121465
MS5030P6000A4	6000	50 x 30	3	6000	6	285,000	1121473
MS5030UP2000FT	6000	50x30	3	6000	20	307,000	1121524
MS5030UP6000FT	6000	50x30	3	6000	6	307,000	1121529

St Stahl V2A Edelstahl, rostfrei A2 V4A Edelstahl, rostfrei A4

FT tauchfeuerverzinkt



Montageschiene MS5030, Schlitz 22 mm, FT, gelocht

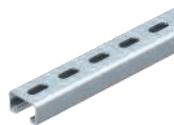

Typ	Länge mm	Ab- messung		Material- stärke mm	Maß L mm	Verp. Stück	Gewicht kg/100 St.	Art.-Nr.
		B x H mm						
MS5030P0200FT	200	50 x 30	3	200	1	57,000	1121391	
MS5030P0300FT	300	50 x 30	3	300	1	85,000	1121243	
MS5030P0400FT	400	50 x 30	3	400	1	113,000	1121278	
MS5030P0500FT	500	50 x 30	3	500	1	141,000	1121405	
MS5030P0600FT	600	50 x 30	3	600	1	170,000	1121294	
MS5030P0700FT	700	50 x 30	3	700	1	198,000	1121332	
MS5030P0800FT	800	50 x 30	3	800	1	235,000	1121308	
MS5030P0900FT	900	50 x 30	3	900	1	255,000	1121336	
MS5030P1500FT	1500	50 x 30	3	1500	1	424,000	1121363	

St Stahl

FT tauchfeuerverzinkt

Gleitmutter ZL



Typ	Länge mm	Breite mm	Höhe mm	Ge- winde	Verp. Stück	Gewicht kg/100 St.	Art.-Nr.
MS50SN M6 ZL	43	21	12	M6	50	6,700	1147156
MS50SN M8 ZL	43	21	12	M8	50	6,550	1147160
MS50SN M10 ZL	43	21	12	M10	50	6,350	1147164
MS50SN M12 ZL	43	21	12	M12	50	6,100	1147168
MS50SN M6 A4	43	21	12	M6	50	6,700	1147172
MS50SN M8 A4	43	21	12	M8	50	6,550	1147186
MS50SN M10 A4	43	21	12	M10	50	6,350	1147190
MS50SN M12 A4	43	21	12	M12	50	6,100	1147194

St Stahl V4A Edelstahl, rostfrei A4

ZL Zinklamelle

Hakenkopfschraube ZL



Typ	Länge mm	Breite mm	Höhe mm	Ge- winde	Verp. Stück	Gewicht kg/100 St.	Art.-Nr.
MS50HB M6x30 ZL	43	21	12	M6x30mm	50	7,800	1148206
MS50HB M8x30 ZL	43	21	12	M8x30mm	50	8,700	1148210
MS50HB M8x60 ZL	43	21	12	M8x60mm	25	9,900	1148214
MS50HB M10x30 ZL	43,3	13	10	M10x30mm	50	7,700	1148218
MS50HB M10x60 ZL	43,3	13	10	M10x60mm	25	9,450	1148222
MS50HB M12x30 ZL	43,3	13	10	M12x30mm	50	9,000	1148226
MS50HB M12x60 ZL	43,3	13	10	M12x60mm	25	11,650	1148230
MS50HB M6x30 A4	43	21	12	M6x30mm	50	7,800	1148256
MS50HB M8x30 A4	43	21	12	M8x30mm	50	8,700	1148260
MS50HB M8x60 A4	43	21	12	M8x60mm	25	9,900	1148264
MS50HB M10x30 A4	43,3	13	10	M10x30mm	50	7,700	1148268
MS50HB M10x60 A4	43,3	13	10	M10x60mm	25	9,450	1148272
MS50HB M12x30 A4	43,3	13	10	M12x30mm	50	9,000	1148276
MS50HB M12x60 A4	43,3	13	10	M12x60mm	25	11,650	1148280

St Stahl V4A Edelstahl, rostfrei A4

ZL Zinklamelle

Schutzkappe



Typ	Farbe	Vers.- Karton Stück	Verp. Stück	Gewicht kg/100 St.	Art.-Nr.
MS5030 SK	pastellorange	300	25	1,260	1124563

PE Polyethylen

Klemmwinkel KWH für MS5030, 22 mm Schlitzweite, FT

Typ	Höhe F in kN		Verp. Paar	Gewicht kg/100 Paar	Art.-Nr.
	mm	kN			
KWH 5 FT	5	5,7	10	67,000	6355021
KWH 10 FT	10	5,7	10	73,000	6355048
KWH 15 FT	15	5,7	10	76,000	6355056
KWH 20 FT	20	5,7	10	82,000	6355064
KWH 25 FT	25	5,7	10	87,000	6355072

St Stahl

FT tauchfeuerverzinkt



Spannklaue, schwer TKH

Typ	Höhe F in kN		Verp. Paar	Gewicht kg/100 Paar	Art.-Nr.
	mm	kN			
TKH-S-30 FT	30	21	10	81,000	6355804

St Stahl

FT tauchfeuerverzinkt



Montageschiene MS4121, schwer

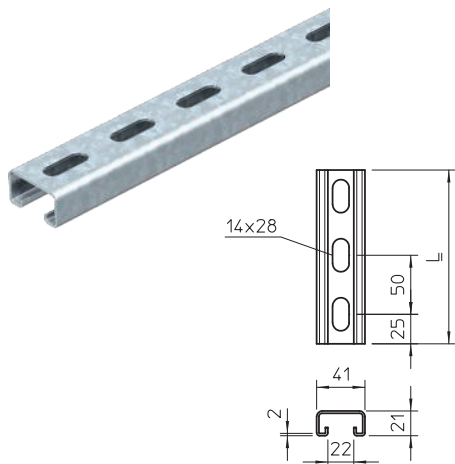

Zulässige Gesamtlast bei Stützweite L

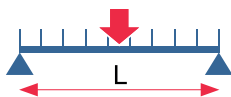

Zulässige Einzellast



Ende: 1,41 kN
Mitte: 3,67 kN

L [mm]	200	300	400	500	600	700	800	1000
F_{zul} [kN]	2,53	1,72	1,29	1,03	0,86	0,74	0,64	0,52
q_{zul} [kN/m]	12,66	11,46	6,45	4,13	2,87	2,11	1,61	1,03

Montageschiene MSL4141, schwer

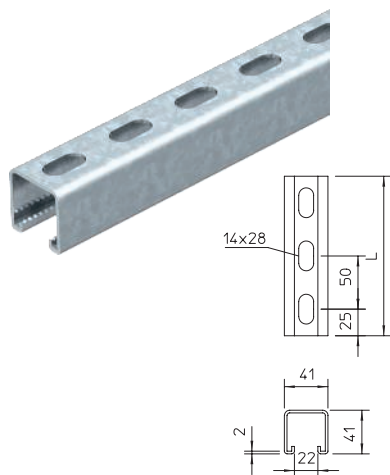

Zulässige Gesamtlast bei Stützweite L

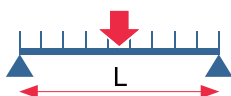

Zulässige Einzellast



Ende: 1,41 kN
Mitte: 3,67 kN

L [mm]	200	300	400	500	600	700	800	1000
F_{zul} [kN]	2,53	3,76	3,35	2,68	2,24	1,92	1,68	1,34
q_{zul} [kN/m]	12,66	12,47	9,35	7,48	6,23	5,34	4,19	2,68

Montageschiene MS4141, schwer

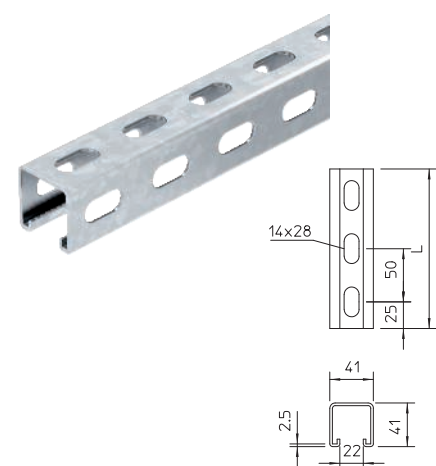

Zulässige Gesamtlast bei Stützweite L

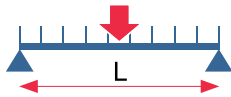

Zulässige Einzellast



Ende: 1,66 kN
Mitte: 5,60 kN

L [mm]	200	300	400	500	600	700	800	1000
F_{zul} [kN]	3,88	5,29	3,97	3,17	2,64	2,27	1,98	1,59
q_{zul} [kN/m]	19,38	19,38	14,75	11,80	8,81	6,47	4,96	3,17

- Die angegebenen Tragfähigkeitswerte gelten für das dargestellte Lochbild.
- Tragfähigkeit der Schienenlippe wurde auf Basis einer Belastung am Schienenende, bei der kürzesten Schienenvariante ermittelt. Dabei wurden die Befestigungsmittel in den letzten Löcher gesetzt. Der angegebene Wert für zulässige Einzellast gilt für eine symmetrische Belastung der beiden Lippen.
- Hinweis: Bügelschellen mit N und U-Fuß belasten nur eine Schienenlippe – nur 50% der zulässigen Einzellast auf Herausziehen darf angesetzt werden.

Montageschiene MS4121, Schlitzweite 22mm, FS, gelocht



Typ	Länge mm	Ab- messung		Material- stärke mm	Maß L mm	Verp. m	Gewicht kg/100 m	Art.-Nr.
		B x H mm						
MS4121P2000FS	2000	41x21	2	2000	2	175,000	1122918	
MS4121P3000FS	3000	41x21	2	3000	3	141,900	1122920	
MS4121P6000FS	6000	41x21	2	6000	6	141,900	1122922	
MS4121P2000FT	2000	41x21	2	2000	2	183,000	1122923	
MS4121P3000FT	3000	41x21	2	3000	3	151,300	1122924	
MS4121P6000FT	6000	41x21	2	6000	6	184,000	1122926	
MS4121P2000A2	2000	41x21	2	2000	2	175,000	1122925	
MS4121P3000A2	3000	41x21	2	3000	3	185,340	1122928	
MS4121P6000A2	6000	41x21	2	6000	6	172,670	1122929	
MS4121P2000A4	2000	41x21	2	2000	2	175,000	1122476	
MS4121P3000A4	3000	41x21	2	3000	3	172,670	1122931	
MS4121P6000A4	6000	41x21	2	6000	6	172,670	1122932	

St Stahl V2A Edelstahl, rostfrei A2 V4A Edelstahl, rostfrei A4

FS bandverzinkt FT tauchfeuerverzinkt

Schwere C-Profilschiene zur individuellen Installation von Tragekonstruktionen für z.B. Kabelrinnen oder als Konsole für Schaltschränke. Auch verwendbar zur Kabelverlegung, in Verbindung mit Bügelschellen mit U-Fuß.



Montageschiene MS4121, Schlitzweite 22mm, FS, gelocht



Typ	Länge mm	Ab- messung		Material- stärke mm	Maß L mm	Verp. Stück	Gewicht kg/100 St.	Art.-Nr.
		B x H mm						
MS4121P0200FS	200	41x21	2	200	1	35,000	1122950	
MS4121P0300FS	300	41x21	2	300	1	52,500	1122951	
MS4121P0400FS	400	41x21	2	400	1	70,000	1122953	
MS4121P0500FS	500	41x21	2	500	1	87,500	1122955	
MS4121P0600FS	600	41x21	2	600	1	105,000	1122956	
MS4121P0700FS	700	41x21	2	700	1	122,500	1122958	
MS4121P0800FS	800	41x21	2	800	1	134,000	1122957	
MS4121P0900FS	900	41x21	2	900	1	157,500	1122959	
MS4121P0200FT	200	41x21	2	200	1	35,100	1122933	
MS4121P0300FT	300	41x21	2	300	1	53,000	1122934	
MS4121P0400FT	400	41x21	2	400	1	70,000	1122935	
MS4121P0500FT	500	41x21	2	500	1	87,000	1122936	
MS4121P0600FT	600	41x21	2	600	1	105,000	1122937	
MS4121P0700FT	700	41x21	2	700	1	123,000	1122938	
MS4121P0800FT	800	41x21	2	800	1	140,000	1122939	
MS4121P0900FT	900	41x21	2	900	1	158,000	1122940	

St Stahl

FS bandverzinkt FT tauchfeuerverzinkt

Schwere C-Profilschiene zur individuellen Installation von Tragekonstruktionen für z.B. Kabelrinnen oder als Konsole für Schaltschränke. Auch verwendbar zur Kabelverlegung, in Verbindung mit Bügelschellen mit U-Fuß.



Montageschiene MS4121, Schlitzweite 22mm, doppelt, FS, gelocht



Typ	Länge mm	Ab- messung			Verp. m	Gewicht kg/100 m	Art.-Nr.
		B x H mm	Material- stärke mm	Maß L mm			
MS4142P3000FS	3000	41x42	2	3000	3	303,000	1122947
MS4142P6000FS	6000	41x42	2	6000	6	303,000	1122948
MS4142P3000FT	3000	41x42	2	3000	3	303,000	1122944
MS4142P6000FT	6000	41x42	2	6000	6	303,000	1122945
MS4142P6000A2	6000	41x42	2	6000	6	283,800	1122954

St Stahl **V2A** Edelstahl, rostfrei A2

FS bandverzinkt **FT** tauchfeuerverzinkt

Profil-/Montageschiene mit durchgängiger Lochung im Boden in schwerer Ausführung und 22 mm Schlitzweite. In doppelter Ausführung, das heißt zwei Profilschienen sind am Boden miteinander verbunden (geclincht).

Montageschiene, MS4141, Schlitzweite 22mm, FS, gelocht



Typ	Länge mm	Ab- messung			Verp. m	Gewicht kg/100 m	Art.-Nr.
		B x H mm	Material- stärke mm	Maß L mm			
MS4141P1000FS	1000	41x41	2,5	1000	1	247,500	1122908
MS4141P3000FS	3000	41x41	2,5	3000	3	247,500	1122910
MS4141P6000FS	6000	41x41	2,5	6000	6	247,500	1122912
MS4141P1000FT	1000	41x41	2,5	1000	1	261,400	1122606
MS4141P3000FT	3000	41x41	2,5	3000	3	261,400	1122622
MS4141P6000FT	6000	41x41	2,5	6000	6	260,670	1122657
MS4141P3000A4	3000	41x41	2,5	3000	3	247,500	1123049
MS4141P6000A4	6000	41x41	2,5	6000	6	247,500	1123051

St Stahl **V4A** Edelstahl, rostfrei A4

FS bandverzinkt **FT** tauchfeuerverzinkt

Schwere C-Profilschiene zur individuellen Installation von Tragekonstruktionen für z.B. Kabelrinnen oder als Konsole für Schaltschränke. Auch verwendbar zur Kabelverlegung, in Verbindung mit Bügelschellen mit U-Fuß.

Montageschiene, MS4141, Schlitzweite 22mm, FS, gelocht



Typ	Länge mm	Ab- messung			Verp. m	Gewicht kg/100 m	Art.-Nr.
		B x H mm	Material- stärke mm	Maß L mm			
MSL4141P1000FS	1000	41x41	2	1000	1	201,100	1122970
MSL4141P3000FS	3000	41x41	2	3000	3	201,100	1122972
MSL4141P6000FS	6000	41x41	2	6000	6	201,100	1122974
MSL4141P1000FT	1000	41x41	2	1000	1	214,700	1122962
MSL4141P3000FT	3000	41x41	2	3000	3	214,700	1122964
MSL4141P6000FT	6000	41x41	2	6000	6	214,700	1122966
MSL4141P1000A2	1000	41x41	2	1000	1	201,100	1122978
MSL4141P3000A2	3000	41x41	2	3000	3	201,100	1122980
MSL4141P6000A2	6000	41x41	2	6000	6	201,100	1122982
MSL4141P1000A4	1000	41x41	2	1000	1	201,100	1122988
MSL4141P3000A4	3000	41x41	2	3000	3	201,100	1122990
MSL4141P6000A4	6000	41x41	2	6000	6	201,100	1122992

St Stahl **V2A** Edelstahl, rostfrei A2 **V4A** Edelstahl, rostfrei A4

FS bandverzinkt **FT** tauchfeuerverzinkt

Schwere C-Profilschiene zur individuellen Installation von Tragekonstruktionen für z.B. Kabelrinnen oder als Konsole für Schaltschränke. Auch verwendbar zur Kabelverlegung, in Verbindung mit Bügelschellen mit U-Fuß.

Montageschiene MSL4141, Schlitzweite 22mm, FS, gelocht



Typ	Länge mm	Ab- messung		Material- stärke mm	Maß L mm	Verp. Stück	Gewicht kg/100 St.	Art.-Nr.
		B x H mm						
MSL4141P0200FS	200	41x41		2	200	1	40,400	1123262
MSL4141P0300FS	300	41x41		2	300	1	60,600	1123264
MSL4141P0400FS	400	41x41		2	400	1	80,800	1123266
MSL4141P0500FS	500	41x41		2	500	1	101,000	1123268
MSL4141P0600FS	600	41x41		2	600	1	121,000	1123270
MSL4141P0700FS	700	41x41		2	700	1	141,000	1123272
MSL4141P0800FS	800	41x41		2	800	1	162,000	1123274
MSL4141P0900FS	900	41x41		2	900	1	182,000	1123276

St Stahl

FS bandverzinkt

Schwere C-Profileschiene zur individuellen Installation von Tragekonstruktionen für z.B. Kabelrinnen oder als Konsole für Schaltschränke. Auch verwendbar zur Kabelverlegung, in Verbindung mit Bügelschellen mit U-Fuß.



Montageschiene, MS4141, Schlitzweite 22mm, FS, Seitenlochung



Typ	Länge mm	Ab- messung		Material- stärke mm	Maß L mm	Verp. m	Gewicht kg/100 m	Art.-Nr.
		B x H mm						
MSL4141PP1000FS	1000	41x41		2	1000	1	179,400	1123008
MSL4141PP3000FS	3000	41x41		2	3000	3	179,400	1123010
MSL4141PP6000FS	6000	41x41		2	6000	6	179,400	1123012
MSL4141PP1000FT	1000	41x41		2	1000	1	191,500	1123001
MSL4141PP3000FT	3000	41x41		2	3000	3	191,500	1123003
MSL4141PP6000FT	6000	41x41		2	6000	6	191,500	1123005
MSL4141PP1000A2	1000	41x41		2	1000	1	179,400	1123014
MSL4141PP3000A2	3000	41x41		2	3000	3	179,400	1123016
MSL4141PP6000A2	6000	41x41		2	6000	6	179,400	1123018
MSL4141PP1000A4	1000	41x41		2	1000	1	179,400	1123021
MSL4141PP3000A4	3000	41x41		2	3000	3	179,400	1123023
MSL4141PP6000A4	6000	41x41		2	6000	6	179,400	1123025

St Stahl V2A Edelstahl, rostfrei A2 V4A Edelstahl, rostfrei A4

FS bandverzinkt FT tauchfeuertverzinkt

Schwere C-Profileschiene zur individuellen Installation von Tragekonstruktionen für z.B. Kabelrinnen oder als Konsole für Schaltschränke. Auch verwendbar zur Kabelverlegung, in Verbindung mit Bügelschellen mit U-Fuß.



Montageschiene, MS4141, Schlitzweite 22mm, FT, gelocht



Typ	Länge mm	Ab- messung		Material- stärke mm	Maß L mm	Verp. Stück	Gewicht kg/100 St.	Art.-Nr.
		B x H mm						
MS4141P0200FT	200	41x41		2,5	200	1	52,400	1122509
MS4141P0300FT	300	41x41		2,5	300	1	78,500	1122517
MS4141P0400FT	400	41x41		2,5	400	1	104,700	1122525
MS4141P0500FT	500	41x41		2,5	500	1	130,800	1122533
MS4141P0600FT	600	41x41		2,5	600	1	156,900	1122541
MS4141P0700FT	700	41x41		2,5	700	1	183,000	1122568
MS4141P0800FT	800	41x41		2,5	800	1	209,200	1122576
MS4141P0900FT	900	41x41		2,5	900	1	235,300	1122584

St Stahl

FT tauchfeuertverzinkt

Schwere C-Profileschiene zur individuellen Installation von Tragekonstruktionen für z.B. Kabelrinnen oder als Konsole für Schaltschränke. Auch verwendbar zur Kabelverlegung, in Verbindung mit Bügelschellen mit U-Fuß.



Montageschiene, MS4141, Schlitzweite 22mm, FS, Seitenlochung



Typ	Länge mm	Ab- messung B x H mm	Material- stärke mm	Maß L mm	Verp. m	Gewicht kg/100 m	Art.-Nr.
MS4141PP1000FS	1000	41x41	2,5	1000	1	281,000	1122481
MS4141PP3000FS	3000	41x41	2,5	3000	3	218,000	1122914
MS4141PP6000FS	6000	41x41	2,5	6000	6	218,340	1122916
MS4141PP1000FT	1000	41x41	2,5	1000	1	225,000	1122479
MS4141PP3000FT	3000	41x41	2,5	3000	3	233,340	1122483
MS4141PP6000FT	6000	41x41	2,5	6000	6	225,000	1122487

St Stahl

FS bandverzinkt FT tauchfeuerverzinkt

Schwere C-Profilschiene zur individuellen Installation von Tragekonstruktionen für z.B. Kabelrinnen oder als Konsole für Schaltschränke. Auch verwendbar zur Kabelverlegung, in Verbindung mit Bügelschellen mit U-Fuß.

Montageschiene, MS4141, Schlitzweite 22mm, doppelt, FS, gelocht



Typ	Länge mm	Ab- messung B x H mm	Material- stärke mm	Maß L mm	Verp. m	Gewicht kg/100 m	Art.-Nr.
MS4182P3000FS	3000	41x82	2	3000	3	402,200	1122676
MS4182P6000FS	6000	41x82	2	6000	6	402,200	1122678
MS4182P3000FT	3000	41x82	2	3000	3	402,200	1122671
MS4182P6000FT	6000	41x82	2	6000	6	402,200	1122673
MS4182P3000A2	3000	41x82	2	3000	3	402,200	1122682
MS4182P6000A2	6000	41x82	2	6000	6	402,200	1122684

St Stahl V2A Edelstahl, rostfrei A2

FS bandverzinkt FT tauchfeuerverzinkt

Profil-/Montageschiene mit durchgängiger Lochung im Boden in schwerer Ausführung und 22 mm Schlitzweite. In doppelter Ausführung, das heißt zwei Profilschienen sind am Boden miteinander verbunden (geclincht).

Gleitmutter ZL



Typ	Länge mm	Breite mm	Höhe mm	Ge- winde	Verp. Stück	Gewicht kg/100 St.	Art.-Nr.
MS41SN M6 ZL	35	20	6	M6	50	2,880	1147206
MS41SN M8 ZL	35	20	6	M8	50	2,800	1147210
MS41SN M10 ZL	35	20	8	M10	50	3,650	1147214
MS41SN M12 ZL	35	20	9,5	M12	50	4,200	1147218
MS41SN M6 A4	35	20	6	M6	50	2,880	1147226
MS41SN M8 A4	35	20	6	M8	50	2,800	1147230
MS41SN M10 A4	35	20	8	M10	50	3,650	1147234
MS41SN M12 A4	35	20	9,5	M12	50	4,200	1147238

St Stahl V4A Edelstahl, rostfrei A4

ZL Zinklamelle

Gleitmutter zur Verwendung mit Profilschienen MS4121 und MS4141

Gleitmutter mit Feder ZL

Typ	Länge mm	Breite mm	Höhe mm	Ge- winde	Verp. Stück	Gewicht kg/100 St.	Art.-Nr.
MS41SNF M6 F	35	20	6	M6	50	3,200	1147306
MS41SNF M8 F	35	20	6	M8	50	3,150	1147310
MS41SNF M10 F	35	20	8	M10	50	4,000	1147314
MS41SNF M12 F	35	20	9,5	M12	50	4,550	1147318
MS41SNF M6 A4	35	20	6	M6	50	3,200	1147336
MS41SNF M8 A4	35	20	6	M8	50	3,150	1147340
MS41SNF M10 A4	35	20	8	M10	50	4,000	1147344
MS41SNF M12 A4	35	20	9,5	M12	50	4,550	1147348

St Stahl V4A Edelstahl, rostfrei A4

F feuerverzinkt

Gleitmutter mit Feder zur Verwendung mit Profilschienen MS4121 und MS4141



Hammerkopfschraube ZL

Typ	Länge mm	Breite mm	Höhe mm	Ge- winde	Verp. Stück	Gewicht kg/100 St.	Art.-Nr.
MS41HB M6x30 ZL	35	20	6	M6x30	50	4,000	1148306
MS41HB M8x30 ZL	35	20	6	M8x30	50	4,850	1148310
MS41HB M8x60 ZL	35	20	6	M8x60	25	6,000	1148314
MS41HB M8x100 ZL	35	20	6	M8x100	20	7,600	1148318
MS41HB M10x30 ZL	35	20	8	M10x30	50	7,400	1148322
MS41HB M10x60 ZL	35	20	8	M10x60	25	9,250	1148326
MS41HB M10x100ZL	35	20	8	M10x100	20	11,700	1148330
MS41HB M12x30 ZL	35	20	9,5	M12x30	50	9,750	1148334
MS41HB M12x60 ZL	35	20	9,5	M12x60	25	12,400	1148338
MS41HB M12x100ZL	35	20	9,5	M12x100	20	15,950	1148342
MS41HB M6x30 A4	35	20	6	M6x30	50	4,000	1148406
MS41HB M8x30 A4	35	20	6	M8x30	50	4,800	1148410
MS41HB M8x60 A4	35	20	6	M8x60	25	6,000	1148414
MS41HB M8x100 A4	35	20	6	M8x100	20	7,550	1148418
MS41HB M10x30 A4	35	20	8	M10x30	50	7,350	1148422
MS41HB M10x60 A4	35	20	8	M10x60	25	9,200	1148426
MS41HB M10x100A4	35	20	8	M10x100	20	11,650	1148430
MS41HB M12x30 A4	35	20	9,5	M12x30	50	9,700	1148434
MS41HB M12x60 A4	35	20	9,5	M12x60	25	12,400	1148438
MS41HB M12x100A4	35	20	9,5	M12x100	20	15,900	1148442

St Stahl V4A Edelstahl, rostfrei A4

ZL Zinklamelle

Hammerkopfschraube zur Verwendung mit Profilschienen MS4121 und MS4141



Hammerkopfschraube mit Feder ZL

Typ	Länge mm	Breite mm	Höhe mm	Ge- winde	Verp. Stück	Gewicht kg/100 St.	Art.-Nr.
MS41HBF M8x30 F	35	20	6	M8x30	50	5,200	1148376
MS41HBF M8x60 F	35	20	6	M8x60	25	6,300	1148380
MS41HBF M10x30 F	35	20	8	M10x30	50	7,700	1148384
MS41HBF M10x60 F	35	20	8	M10x60	25	9,550	1148388
MS41HBF M12x30 F	35	20	9,5	M12x30	50	10,000	1148392
MS41HBF M12x60 F	35	20	9,5	M12x60	25	12,700	1148396
MS41HBF M8x30 A4	35	20	6	M8x30	50	4,800	1148476
MS41HBF M8x60 A4	35	20	6	M8x60	25	5,950	1148480
MS41HBF M10x30A4	35	20	8	M10x30	50	7,350	1148484
MS41HBF M10x60A4	35	20	8	M10x60	25	9,200	1148488
MS41HBF M12x30A4	35	20	9,5	M12x30	50	9,700	1148492
MS41HBF M12x60A4	35	20	9,5	M12x60	25	12,400	1148496

St Stahl V4A Edelstahl, rostfrei A4

F feuerverzinkt

Hammerkopfschraube mit Feder zur Verwendung mit Profilschienen MS4121 und MS4141



Wand,- Boden- und Deckenhalter mit 3 Löchern FT



Typ	Ausführung	Abmessung B x H mm	Materialstärke mm	Länge mm	Verp. Stück	Gewicht kg/100 St.	Art.-Nr.
WBDHE 41 FT	gelocht	134x110	5	102	10	73,000	1123191
WBDHE 41 A2	gelocht	134x110	5	102	10	73,000	1123195
WBDHE 41 A4	gelocht	134x110	5	102	10	73,000	1123197

St Stahl V2A Edelstahl, rostfrei A2 V4A Edelstahl, rostfrei A4

FT tauchfeuerverzinkt

Der Wand,- Boden,- und Deckenhalter kann idealer Weise als Konsole für die Wand,- Boden,- und Deckenmontage verwendet werden.

Auch geeignet für Ständer- und Rahmenkonstruktionen in Verbindung mit den Montageschienen MS4141.

Schienenverbinder SV mit 3 Löchern FT



Typ	Ausführung	Abmessung B x H mm	Materialstärke mm	Länge mm	Verp. Stück	Gewicht kg/100 St.	Art.-Nr.
SVE 41 FT	gelocht	47x39,4	4	100	10	42,000	1123121
SVE 41 A2	gelocht	47x39,4	4	100	10	42,000	1123126
SVE 41 A4	gelocht	47x39,4	4	100	10	42,000	1123128

St Stahl V2A Edelstahl, rostfrei A2 V4A Edelstahl, rostfrei A4

FT tauchfeuerverzinkt

Der Schienenverbinder dient als Verlängerung der Montageschiene MS4141. Diese Verbindung kann einfach und sicher auf der Baustelle oder vorgefertigt in der Werkstatt erfolgen.

Es ist gewährleistet, dass kein Schwachpunkt im Bereich der der Schienenkupplung entsteht. Hier gelten die statischen Werte der Montageschiene.

Lieferumfang:

Halbleche Typ4141 und passende Sechskantschrauben lose beigelegt.

Verbindungsplatte mit 1 Loch FT

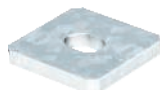

Typ	Materialstärke mm	Verp. Stück	Gewicht kg/100 St.	Art.-Nr.
GMS 1 VP FT	5	10	7,120	1124643
GMS 1 VP A2	4	10	4,450	1124683
GMS 1 VP A4	4	10	4,450	1124723

St Stahl V2A Edelstahl, rostfrei A2 V4A Edelstahl, rostfrei A4

FT tauchfeuerverzinkt

Verbindungsplatte mit Langloch zur Montage z. B. von Gewindestangen an Profilschienen 41 x 41 mm und 41 x 21 mm.

Verbindungsplatte mit 2 Löchern FT



Typ	Materialstärke mm	Verp. Stück	Gewicht kg/100 St.	Art.-Nr.
GMS 2 VP FT	5	10	14,000	1124645
GMS 2 VP A2	4	10	11,500	1124685
GMS 2 VP A4	4	10	11,500	1124725

St Stahl V2A Edelstahl, rostfrei A2 V4A Edelstahl, rostfrei A4

FT tauchfeuerverzinkt

Verbindungsplatte mit 2 Löchern zur Längsverbinding von Profilschienen 41 x 41 mm und 41 x 21 mm.

Verbindungsplatte mit 3 Löchern FT

Typ	Material- stärke mm	Verp. Stück	Gewicht kg/100 St.	Art.-Nr.
GMS 3 VP FT	5	20	24,010	1124647
GMS 3 VP A2	4	20	17,200	1124687
GMS 3 VP A4	4	20	17,200	1124727

St Stahl V2A Edelstahl, rostfrei A2 V4A Edelstahl, rostfrei A4

FT tauchfeuerverzinkt

Verbindungsplatte mit 3 Löchern zur Längsverbinding von Profilschienen 41 x 41 mm und 41 x 21 mm.



Verbindungsplatte mit 4 Löchern FT

Typ	Material- stärke mm	Verp. Stück	Gewicht kg/100 St.	Art.-Nr.
GMS 4 VP FT	5	10	35,580	1124649
GMS 4 VP A2	4	10	23,300	1124689
GMS 4 VP A4	4	10	23,300	1124729

St Stahl V2A Edelstahl, rostfrei A2 V4A Edelstahl, rostfrei A4

FT tauchfeuerverzinkt

Verbindungsplatte mit 4 Löchern zur Längsverbinding von Profilschienen 41 x 41 mm und 41 x 21 mm.

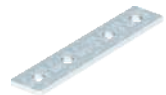

Verbindungsplatte mit 5 Löchern FT

Typ	Material- stärke mm	Verp. Stück	Gewicht kg/100 St.	Art.-Nr.
GMS 5 VP FT	5	10	40,000	1124651
GMS 5 VP A2	4	10	28,900	1124691
GMS 5 VP A4	4	10	28,900	1124731

St Stahl V2A Edelstahl, rostfrei A2 V4A Edelstahl, rostfrei A4

FT tauchfeuerverzinkt

Verbindungsplatte mit 5 Löchern zur Längsverbinding von Profilschienen 41 x 41 mm und 41 x 21 mm.



Verbinder FT

Typ	Aus- führung	Verp. Stück	Gewicht kg/100 St.	Art.-Nr.
GVMS 4 ASV FT	mit Durchgangslochung 13 mm	10	44,040	1124641
GVMS 4 ASV A2	mit Durchgangslochung 13 mm	10	24,900	1124681
GVMS 4 ASV A4	mit Durchgangslochung 13 mm	10	24,900	1124715

St Stahl V2A Edelstahl, rostfrei A2 V4A Edelstahl, rostfrei A4

FT tauchfeuerverzinkt

Von außen übergreifender Verbinder mit 4 Löchern zur Längsverbinding von Profilschienen 41 x 41 mm und 41 x 21 mm

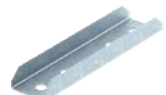

Verbindungsplatte L-Form FT

Typ	Material- stärke mm	Verp. Stück	Gewicht kg/100 St.	Art.-Nr.
GMS 3 VP L FT	5	10	25,000	1124653
GMS 3 VP L A2	4	10	15,900	1124693
GMS 3 VP L A4	4	10	15,900	1124733

St Stahl V2A Edelstahl, rostfrei A2 V4A Edelstahl, rostfrei A4

FT tauchfeuerverzinkt

Verbindungsplatte mit 3 Löchern zur Winkelverbinding von Profilschienen 41 x 41 mm und 41 x 21 mm.

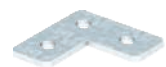

Verbindungsplatte T-Form FT



Typ	Material- stärke mm	Verp. Stück	Gewicht kg/100 St.	Art.-Nr.
GMS 4 VP T FT	5	10	41,000	1124655
GMS 4 VP T A2	4	10	30,200	1124695
GMS 4 VP T A4	4	10	30,200	1124735

St Stahl V2A Edelstahl, rostfrei A2 V4A Edelstahl, rostfrei A4

FT tauchfeuerverzinkt

Verbindungsplatte mit 4 Löchern zur T-förmigen Verbindung von Profilschienen 41 x 41 mm und 41 x 21 mm.

Verbindungsplatte X-Form FT



Typ	Material- stärke mm	Verp. Stück	Gewicht kg/100 St.	Art.-Nr.
GMS 5 VP X FT	5	10	48,000	1124657
GMS 5 VP X A2	4	10	29,600	1124697
GMS 5 VP X A4	4	10	29,600	1124737

St Stahl V2A Edelstahl, rostfrei A2 V4A Edelstahl, rostfrei A4

FT tauchfeuerverzinkt

Verbindungsplatte mit 5 Löchern zur Kreuzverbindung von Profilschienen 41 x 41 mm und 41 x 21 mm.

Omegabügel FT



Typ	Material- stärke mm	Verp. Stück	Gewicht kg/100 St.	Art.-Nr.
GMS 3 O 4121 FT	5	10	26,800	1124671
GMS 3 O 4121 A2	5	10	20,900	1124711
GMS 3 O 4121 A4	5	10	20,900	1124751

St Stahl V2A Edelstahl, rostfrei A2 V4A Edelstahl, rostfrei A4

FT tauchfeuerverzinkt

Befestigungsbügel mit 3 Löchern zur kreuzförmigen Verbindung von Profilschienen 41 x 21 mm.

Omegabügel FT



Typ	Material- stärke mm	Verp. Stück	Gewicht kg/100 St.	Art.-Nr.
GMS 3 O 4141 FT	5	10	35,000	1124673
GMS 3 O 4141 A2	5	10	25,400	1124713
GMS 3 O 4141 A4	5	10	25,400	1124753

St Stahl V2A Edelstahl, rostfrei A2 V4A Edelstahl, rostfrei A4

FT tauchfeuerverzinkt

Befestigungsbügel mit 3 Löchern zur kreuzförmigen Verbindung von Profilschienen 41 x 41 mm.

Montagewinkel, 90° mit 2 Löchern FT

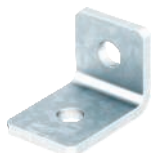

Typ	Aus- führung	Verp. Stück	Gewicht kg/100 St.	Art.-Nr.
GMS 2 VW 90 FT	90°-Winkel	10	14,000	1124659
GMS 2 VW 90 A2	90°-Winkel	10	11,500	1124699
GMS 2 VW 90 A4	90°-Winkel	10	11,500	1124739

St Stahl V2A Edelstahl, rostfrei A2 V4A Edelstahl, rostfrei A4

FT tauchfeuerverzinkt

Montagewinkel mit 2 Löchern zur Verbindung von Profilschienen 41 x 41 mm und 41 x 21 mm im Winkel von 90°.

Montagewinkel, 90° mit 3 Löchern FT

Typ	Ausführung	Verp. Stück	Gewicht kg/100 St.	Art.-Nr.
GMS 3 VW 90 FT	90°-Winkel	10	25,910	1124661
GMS 3 VW 90 A2	90°-Winkel	10	17,700	1124701
GMS 3 VW 90 A4	90°-Winkel	10	17,700	1124741

St Stahl V2A Edelstahl, rostfrei A2 V4A Edelstahl, rostfrei A4

FT tauchfeuerverzinkt

Montagewinkel mit 3 Löchern zur Verbindung von Profilschienen 41 x 41 mm und 41 x 21 mm im Winkel von 90°.



Montagewinkel, 90° mit 4 Löchern FT

Typ	Ausführung	Verp. Stück	Gewicht kg/100 St.	Art.-Nr.
GMS 4 VW 90 FT	90°-Winkel	10	32,000	1124663
GMS 4 VW 90 A2	90°-Winkel	10	23,300	1124703
GMS 4 VW 90 A4	90°-Winkel	10	23,300	1124743

St Stahl V2A Edelstahl, rostfrei A2 V4A Edelstahl, rostfrei A4

FT tauchfeuerverzinkt

Montagewinkel mit 2 Löchern zur Verbindung von Profilschienen 41 x 41 mm und 41 x 21 mm im Winkel von 90°.



Montagewinkel, 90° mit 6 Löchern FT

Typ	Ausführung	Verp. Stück	Gewicht kg/100 St.	Art.-Nr.
GMS 6 KD FT	90°-Winkel	10	50,900	1124792
GMS 6 KD A2	90°-Winkel	10	48,800	1124796
GMS 6 KD A4	90°-Winkel	10	48,800	1124798

St Stahl V2A Edelstahl, rostfrei A2 V4A Edelstahl, rostfrei A4

FT tauchfeuerverzinkt

Verstärkter Montagewinkel mit 6 Löchern zur Verbindung von Profilschienen 41 x 41 mm und 41 x 21 mm im Winkel von 90°. Zusätzliche Befestigungsmöglichkeit einer Strebe im Winkel von 45° mit einer Verstellmöglichkeit von +/- 30°. Für Winkel von 15° bis 75° einsetzbar.

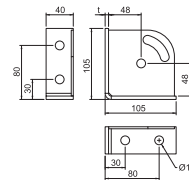

Montagewinkel, 45° mit 3 Löchern FT

Typ	Ausführung	Verp. Stück	Gewicht kg/100 St.	Art.-Nr.
GMS 3 VW 45 FT	45°-Winkel	10	24,010	1124667
GMS 3 VW 45 A2	45°-Winkel	10	17,200	1124707
GMS 3 VW 45 A4	45°-Winkel	10	17,200	1124747

St Stahl V2A Edelstahl, rostfrei A2 V4A Edelstahl, rostfrei A4

FT tauchfeuerverzinkt

Montagewinkel mit 3 Löchern zur Verbindung von Profilschienen 41 x 41 mm und 41 x 21 mm im Winkel von 45°.



Montagewinkel, 45° mit 4 Löchern FT

Typ	Ausführung	Verp. Stück	Gewicht kg/100 St.	Art.-Nr.
GMS 4 VW 45 FT	45°-Winkel	10	32,000	1124669
GMS 4 VW 45 A2	45°-Winkel	10	23,300	1124709
GMS 4 VW 45 A4	45°-Winkel	10	23,300	1124749

St Stahl V2A Edelstahl, rostfrei A2 V4A Edelstahl, rostfrei A4

FT tauchfeuerverzinkt

Montagewinkel mit 4 Löchern zur Verbindung von Profilschienen 41 x 41 mm und 41 x 21 mm im Winkel von 45°.



Spannklaue, leicht TKH FT

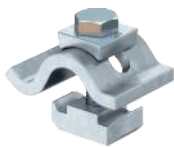

Typ	Höhe F in kN		Verp. Gewicht		Art.-Nr.
	mm	kN	Paar	kg/100 Paar	
TKH-L-25 FT	25	10	10	46,000	6355812

St Stahl
FT tauchfeuerverzinkt
 Spannklaue in leichter Ausführung.

Spannklaue, schwer TKH

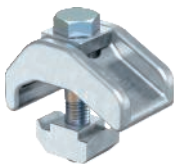

Typ	Höhe F in kN		Verp. Gewicht		Art.-Nr.
	mm	kN	Paar	kg/100 Paar	
TKH-S-30 FT	30	21	10	81,000	6355804

St Stahl
FT tauchfeuerverzinkt
 Spannklaue in schwerer Ausführung mit Gleitmutter für die Befestigung von Profilschienen an Stahlträgern.

Spannbügel, FT

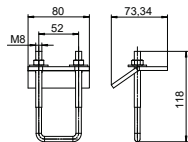

Typ	Länge	Breite	Höhe	Verp. Gewicht		Art.-Nr.
				mm	mm	
SB MS 41 M8 FT	118	80	74	20	32,300	1124679
SB MS 41 M8 A4	118	80	74	20	32,300	1124719

St Stahl **V4A** Edelstahl, rostfrei A4
FT tauchfeuerverzinkt
 Verbindungselement zur beidseitigen Befestigung von Profilschienen an Stahlträgern. Die Befestigung ist unabhängig von der Anordnung der Schienenöffnung möglich. Die Schienenlänge sollte mindestens die Breite des Stahlträgers + 2 x 50mm betragen.

Zur Montage immer paarweise verwenden.

Schutzkappe



Typ	Farbe	Vers.-Karton Stück	Verp. Gewicht		Art.-Nr.
			Stück	kg/100 St.	
MS4121 SK	pastellorange	300	25	0,650	1122902

PE Polyethylen
 Schutzkappen für Profilschiene Typ MS4121.

Endkappe MS4121



Typ	Farbe	Verp. Gewicht		Art.-Nr.
		Stück	kg/100 St.	
MS4121 EK	pastellorange	50	0,645	1122904

PE Polyethylen
 Endkappe für Profilschiene Typ MS 21.

Schutzkappe MS4141



Typ	Farbe	Vers.-Karton Stück	Verp. Gewicht		Art.-Nr.
			Stück	kg/100 St.	
MS4141 SK	pastellorange	300	25	1,320	1122900

PE Polyethylen
 Schutzkappen für Profilschiene Typ MS4141.

Endkappe MS4141

Typ	Farbe	Verp. Stück	Gewicht		Art.-Nr.
			kg/100 St.	St.	
MS4141 EK	pastellorange	50	0,670	1122906	

PE Polyethylen

Endkappe für Profilschiene Typ MS4141.



OBO Bettermann Vertrieb Deutschland GmbH & Co. KG
Langer Brauck 25
58640 Iserlohn
DEUTSCHLAND

Kundenservice Deutschland
Tel.: +49 23 71 78 99 - 20 00
Fax: +49 23 71 78 99 - 25 00
info@obo.de

www.obo.de

Building Connections

