



Lösungen für den Schiffbau und Offshore

Sichere Systeme für besondere Anforderungen in
der Elektroinstallation

OBO
BETTERMANN

43

Kilometer
Kabelleitersysteme

2.700

Passagiere

14

Decks

14 Kilometer Kabelrinnensysteme

300 Meter Länge

Starkes Sortiment, erstklassige Qualität

Auf Schiffen installierte Systeme müssen oft besondere Anforderungen erfüllen – das gilt speziell für die Elektroinstallationen. Das umfangreiche und nach ISO 9001 qualitätsgeprüfte Sortiment der OBO-Produkte bietet sichere Lösungen für die unterschiedlichsten Anforderungen. Sämtliche Marinekabelrinnen und Kabelleitern für den Schiffbau entsprechen den Vorgaben der DIN EN 61537 "Führungssysteme für Kabel und Leitungen", und berücksichtigen die Bauvorschriften des Germanischen Lloyd und der IEC. Zusätzlich sind die Kabelleitern von OBO durch DNV-GL und RINA zertifiziert. Für den Bereich Abschottungen hat OBO ein System mit der Feuerwiderstandsklasse A60 im Angebot, dessen hervorragenden Eigenschaften durch den Germanischen Lloyd zertifiziert sind.



Kabelrinnensysteme
ab Seite 8

Montagesysteme
ab Seite 56

Spannbänder
ab Seite 66

Kabelleitersysteme
ab Seite 18

Schiffbau-Kabelrinnen-Systeme

FS

FT

A2

A4

Alu

Hochwertige Materialien

Die OBO-Kabelrinnen erfüllen die hohen Korrosionsanforderungen im Schiffbau, denn wir setzen auf besonders hochwertige Materialien: Ob aus Edelstahl oder Aluminium, galvanisch oder feuerverzinkt – alle Bauteile werden stets optimal verarbeitet.

Schlüssiges Systemzubehör

Für eine einfache Installation sind Spannzangen und Spannbänder lieferbar, letztere als Rollenware oder in Fix-Längen.

FS

FT

A2

A4

Alu

Kabelrinne MKR...

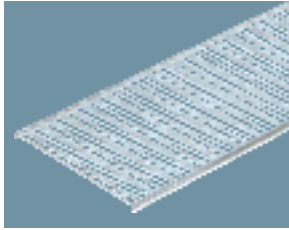

Nennbreite mm	Blechstärke mm	FS bandverzinkt	FT tauchfeuerverzinkt	A2 Edelstahl	A4 Edelstahl	Alu Aluminium
50	1,00	●	*	*	*	*
75	1,00	●	*	*	*	*
100	1,00	●	*	*	*	*
150	1,00	●	*	*	*	*
200	1,00	●	*	*	*	*
300	1,00	●	*	*	*	*
50	1,25	●	●	●	●	●
75	1,25	●	●	●	●	●
100	1,25	●	●	●	●	●
125	1,25	●	●	●	●	●
150	1,25	●	●	●	●	●
200	1,25	●	●	●	●	●
250	1,25	●	●	●	●	●
300	1,25	●	●	●	●	●

*auf Anfrage

Schraubverbinder MKR SV...



Nennbreite mm	Blechstärke mm	FS bandverzinkt	FT tauchfeuerverzinkt	A2 Edelstahl	A4 Edelstahl	Alu Aluminium
		●	●	●	●	●

90° Bogen, MKRB 90...



Nennbreite mm	Blechstärke mm	FS bandverzinkt	FT tauchfeuerverzinkt	A2 Edelstahl	A4 Edelstahl	Alu Aluminium
50	1,25	●	●	*	*	*
75	1,25	●	●	*	*	*
100	1,25	●	●	*	*	*
125	1,25	●	●	*	*	*
150	1,50	●	●	*	*	*
200	1,50	●	●	*	*	*
250	1,50	●	●	*	*	*
300	1,50	●	●	*	*	*

*auf Anfrage

Kabelrinne, Marinenorm MKR 15

St Stahl
FS bandverzinkt

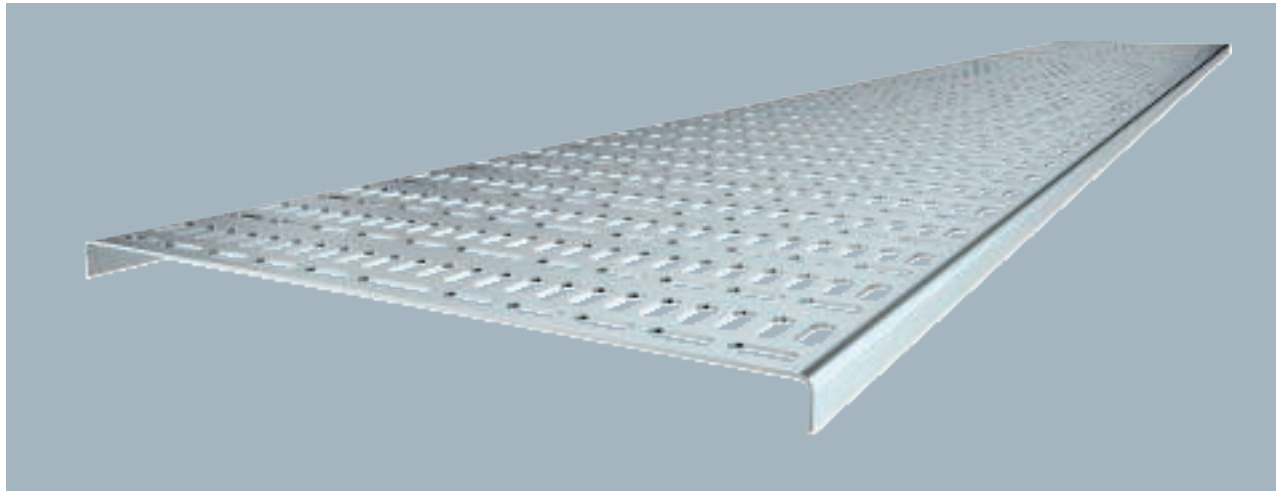

Typ	Breite mm	Blechstärke mm	Verp. m	Gewicht kg/100 m	Art.-Nr.
MKR 15 050 FS	50	1,00	2	49,400	6045952
MKR 15 075 FS	75	1,00	2	63,700	6045960
MKR 15 100 FS	100	1,00	2	75,850	6045979
MKR 15 150 FS	150	1,00	2	102,800	6045995
MKR 15 200 FS	200	1,00	2	129,850	6046002

Kabelrinne für den Einsatz im Schiffbau, gefertigt in Anlehnung an die Marinenorm VG 88900-1.

0460 €/m

Typ	Länge mm	Maß B mm	Seitenhöhe mm
MKR 15 050 FS	2000	50	15
MKR 15 075 FS	2000	75	15
MKR 15 100 FS	2000	100	15
MKR 15 150 FS	2000	150	15
MKR 15 200 FS	2000	200	15

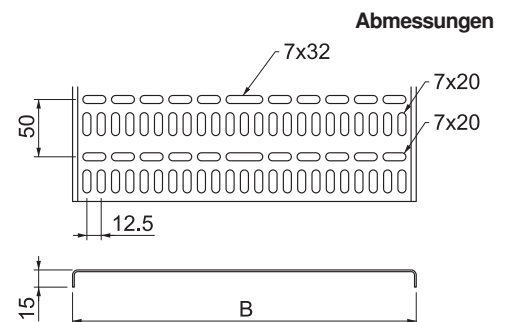

Schraubverbinder 15

St Stahl
FS bandverzinkt

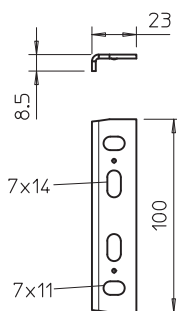

Typ	Verp. Stück	Gewicht kg/100 St.	Art.-Nr.
MKR SV FS	25	5,713	6066242

0460 €/St.

Längsverbinder für die gerade Verbindung von Kabelrinnen nach Marinenorm mit 15 mm Seitenhöhe.

Kabelrinne, Marinenorm MKR 15

- St** Stahl
- FS** bandverzinkt
- FT** tauchfeuerverzinkt

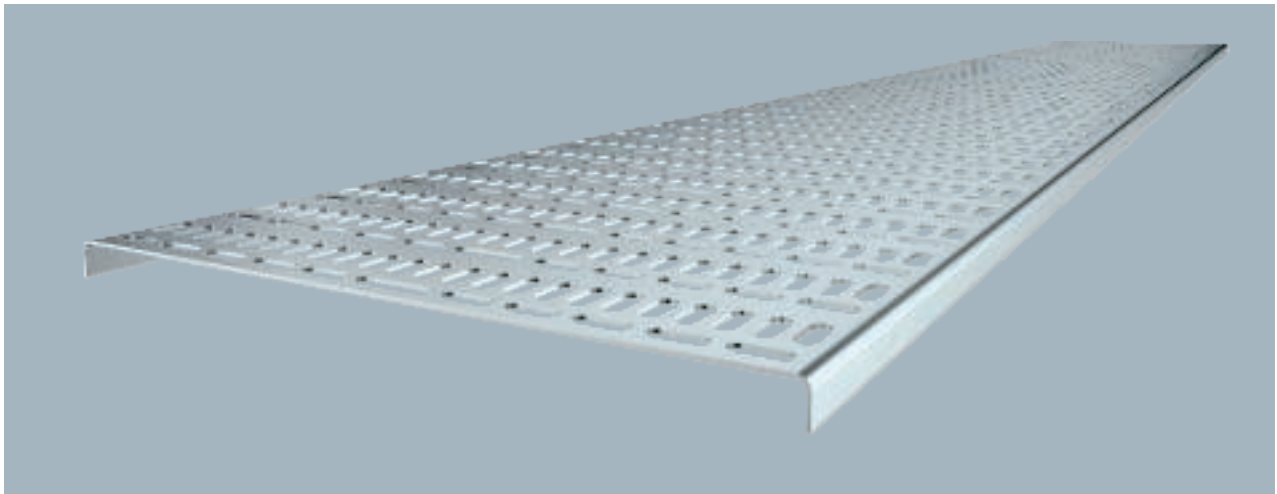

Kabelrinne für den Einsatz im Schiffbau, gefertigt in Anlehnung an die Marinenorm VG 88900-1.

Typ	Breite mm	Blech- stärke mm	Verp. m	Gewicht kg/100 m	Art.-Nr.
MKR 15 050 FS	50	1,25	2	61,500	6046370
MKR 15 075 FS	75	1,25	2	78,500	6046372
MKR 15 100 FS	100	1,25	2	94,650	6046374
MKR 15 125 FS	125	1,25	2	113,400	6046375
MKR 15 150 FS	150	1,50	2	154,100	6046376
MKR 15 200 FS	200	1,50	2	194,700	6046004
MKR 15 250 FS	250	1,50	2	235,250	6046379
MKR 15 300 FS	300	1,50	2	275,850	6046029
MKR 15 050 FT	50	1,25	2	66,750	6045057
MKR 15 075 FT	75	1,25	2	85,950	6045073
MKR 15 100 FT	100	1,25	2	102,200	6045103
MKR 15 125 FT	125	1,25	2	122,450	6045138
MKR 15 150 FT	150	1,50	2	164,350	6045154
MKR 15 200 FT	200	1,50	2	207,600	6045200
MKR 15 250 FT	250	1,50	2	250,900	6045251
MKR 15 300 FT	300	1,50	2	294,150	6045308

0460 €/m

Abmessungen

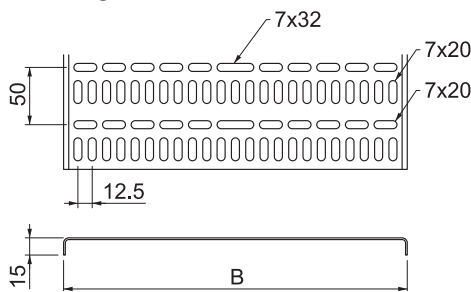

Typ	Länge mm	Maß B mm	Seiten- höhe mm
MKR 15 050 FS	2000	50	15
MKR 15 075 FS	2000	75	15
MKR 15 100 FS	2000	100	15
MKR 15 125 FS	2000	125	15
MKR 15 150 FS	2000	150	15
MKR 15 200 FS	2000	200	15
MKR 15 250 FS	2000	250	15
MKR 15 300 FS	2000	300	15

Schraubverbinder 15

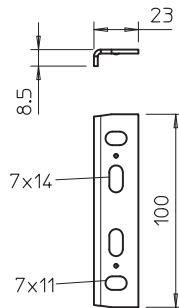

- St** Stahl
- FS** bandverzinkt
- FT** tauchfeuerverzinkt

Typ	Verp. Stück	Gewicht kg/100 St.	Art.-Nr.
MKR SV FS	25	5,713	6066242
MKR SV FT	25	5,888	6066240

0460 €/St.

Längsverbinder für die gerade Verbindung von Kabelrinnen nach Marinenorm mit 15 mm Seitenhöhe.

Klemmverbinder 15

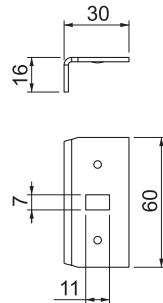

- St** Stahl
- FT** tauchfeuerverzinkt

Typ	Verp. Stück	Gewicht kg/100 St.	Art.-Nr.
MKR KV FT	25	8,500	6066143

0460 €/St.

Klemmverbinder für die gerade Verbindung von Kabelrinnen nach Marinenorm mit 15 mm Seitenhöhe.

90°-Bogen 15, Schiffbau

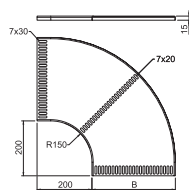
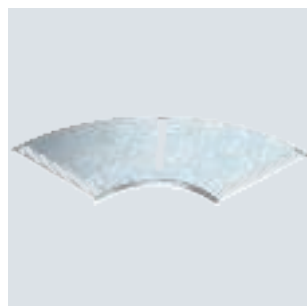

- St** Stahl
- FS** bandverzinkt
- FT** tauchfeuerverzinkt

Typ	Breite mm	Blechstärke mm	Verp. Stück	Gewicht kg/100 St.	Art.-Nr.
MKRB 90 15 050FS	51	1,25	1	14,600	7061146
MKRB 90 15 075FS	76	1,25	1	22,500	7061050
MKRB 90 15 100FS	101	1,25	1	28,400	7061244
MKRB 90 15 125FS	126	1,25	1	56,500	7061252
MKRB 90 15 150FS	151	1,50	1	73,300	7061360
MKRB 90 15 200FS	201	1,50	1	102,400	7061449
MKRB 90 15 250FS	252	1,50	1	163,800	7061546
MKRB 90 15 300FS	302	1,50	1	206,000	7061643
MKRB 90 15 050FT	51	1,25	1	16,000	7061145
MKRB 90 15 075FT	76	1,25	1	23,500	7061048
MKRB 90 15 100FT	101	1,25	1	31,090	7061242
MKRB 90 15 125FT	125	1,25	1	61,000	7061250
MKRB 90 15 150FT	151	1,50	1	79,210	7061358
MKRB 90 15 200FT	201	1,50	1	110,600	7061447
MKRB 90 15 250FT	252	1,50	1	176,900	7061544
MKRB 90 15 300FT	302	1,50	1	222,480	7061641

0460 €/St.

Bogen 90° horizontal, für alle Schiffbau-Kabelrinnentypen, gefertigt in Anlehnung an die Marinenorm VG 88900-2.

Eckverbinder 15

St Stahl
FT tauchfeuerverzinkt

Typ	Verp. Stück	Gewicht kg/100 St.	Art.-Nr.
MKR EV FT	1	9,330	7060041

0460 €/St.

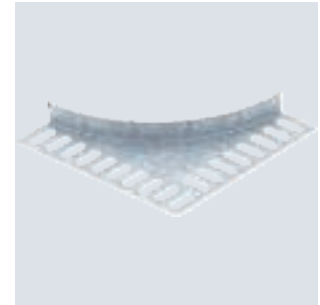
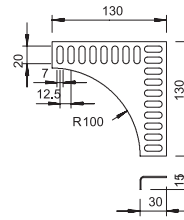

Eckverbinder für alle Kabelrinnen nach Marinenorm mit der Seitenhöhe 15 mm.

St Stahl
F feuerverzinkt

Flachrundschaube mit Kombimutter

Typ	Abmes- sung mm	Maß L mm	Maß d mm	Maß D mm	Festig- keits- klasse	Verp. Stück	Gewicht kg/100 St.	Art.-Nr.
FRSB 6x12 F	M6x12	12	6	13,5	5.6	100	0,812	6406122

0415 €/100 St.

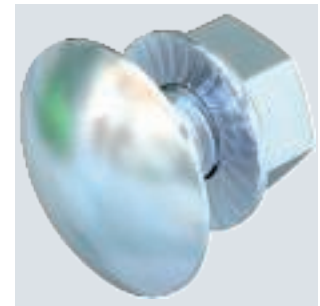
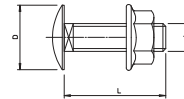

Flachrundschaube mit Vierkantansatz inklusive Kombimutter.

Kabelrinne, Marinenorm MKR 15

- VA Edelstahl, rostfrei 1.4301
- VA Edelstahl, rostfrei 1.4571
- 2B blank, nachbehandelt

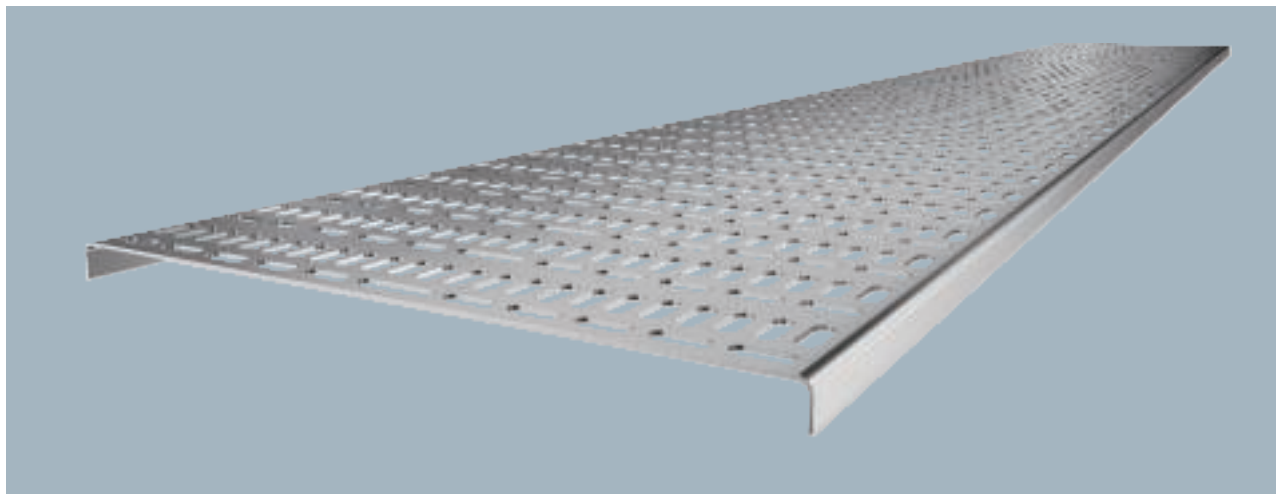

Typ	Breite mm	Blech- stärke mm	Verp. m	Gewicht kg/100 m	Art.-Nr.
MKR 15 050 A2	50	1,25	2	61,850	6045830
MKR 15 075 A2	75	1,25	2	79,600	6045832
MKR 15 100 A2	100	1,25	2	94,650	6045834
MKR 15 125 A2	125	1,25	2	113,400	6045836
MKR 15 150 A2	150	1,50	2	154,100	6045838
MKR 15 200 A2	200	1,50	2	194,700	6045840
MKR 15 250 A2	250	1,50	2	235,250	6045842
MKR 15 300 A2	300	1,50	2	275,850	6045844
MKR 15 050 A4	50	1,00	2	49,400	6045850
MKR 15 075 A4	75	1,00	2	63,700	6045852
MKR 15 100 A4	100	1,00	2	75,850	6045854
MKR 15 125 A4	125	1,00	2	90,700	6045856
MKR 15 150 A4	150	1,50	2	154,100	6045858
MKR 15 200 A4	200	1,50	2	194,700	6045860
MKR 15 250 A4	250	1,50	2	235,250	6045862
MKR 15 300 A4	300	1,50	2	275,850	6045864

Kabelrinne für den Einsatz im Schiffbau, gefertigt in Anlehnung an die Marinenorm VG 88900-1.

0460 €/m

	Länge mm	Maß B mm	Seiten- höhe mm
MKR 15 050 A2	2000	50	15
MKR 15 075 A2	2000	75	15
MKR 15 100 A2	2000	100	15
MKR 15 125 A2	2000	125	15
MKR 15 150 A2	2000	150	15
MKR 15 200 A2	2000	200	15
MKR 15 250 A2	2000	250	15
MKR 15 300 A2	2000	300	15

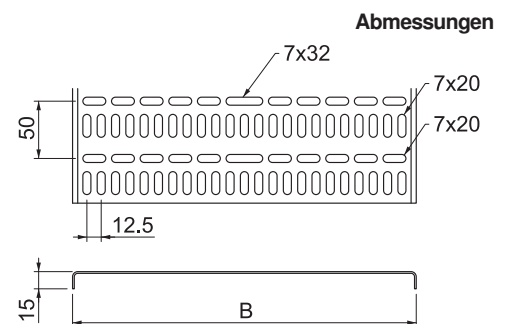

Schraubverbinder 15

- VA Edelstahl, rostfrei 1.4301
- VA Edelstahl, rostfrei 1.4571
- 2B blank, nachbehandelt

Typ	Verp. Stück	Gewicht kg/100 St.	Art.-Nr.
MKR SV A2	25	5,485	6066244
MKR SV A4	25	5,485	6066246

0460 €/St.

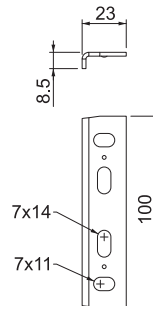

Längsverbinder für die gerade Verbindung von Kabelrinnen nach Marinenorm und Formteilen mit 15 mm Seitenhöhe.

Kabelrinne, Marinenorm MKR 15

Alu Aluminium

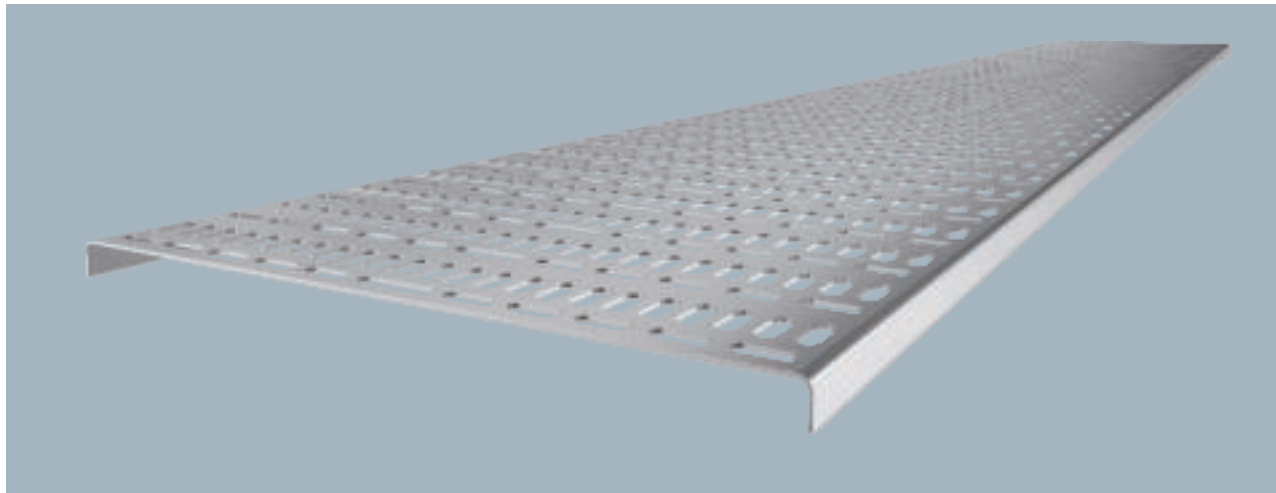

Typ	Breite mm	Blech- stärke mm	Verp. m	Gewicht kg/100 m	Art.-Nr.
MKR 15 050 ALU	50	1,50	2	25,500	6045707
MKR 15 075 ALU	75	1,50	2	32,850	6045715
MKR 15 100 ALU	100	1,50	2	39,050	6045723
MKR 15 125 ALU	125	1,50	2	46,850	6045731
MKR 15 150 ALU	150	1,50	2	53,000	6045758
MKR 15 200 ALU	200	2,00	2	89,300	6045766
MKR 15 250 ALU	250	2,00	2	107,900	6045774
MKR 15 300 ALU	300	2,00	2	126,500	6045782

Kabelrinne für den Einsatz im Schiffbau, gefertigt in Anlehnung an die Marinenorm VG 88900-1.

0460 €/m

	Länge mm	Maß B mm	Seiten- höhe mm
MKR 15 050 ALU	2000	50	15
MKR 15 075 ALU	2000	75	15
MKR 15 100 ALU	2000	100	15
MKR 15 125 ALU	2000	125	15
MKR 15 150 ALU	2000	150	15
MKR 15 200 ALU	2000	200	15
MKR 15 250 ALU	2000	250	15
MKR 15 300 ALU	2000	300	15

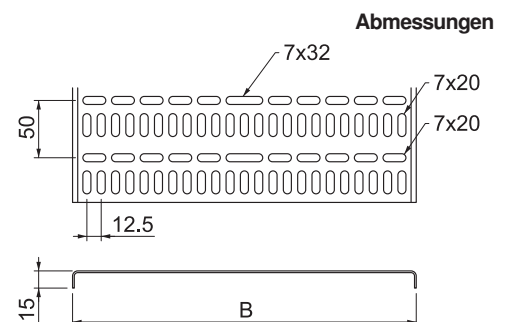

Alu Aluminium

Schraubverbinder 15

Typ	Verp. Stück	Gewicht kg/100 St.	Art.-Nr.
MKR SV ALU	25	2,910	6066248

0460 €/St.

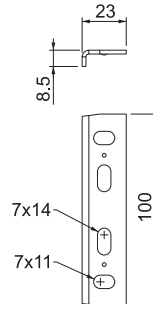

Längsverbinder für die gerade Verbindung von Kabelrinnen nach Marinenorm und Formteilen mit 15 mm Seitenhöhe.

Kabelleitersysteme



SG

FT

A2

A4

Alu

Perfekte Verarbeitung

OBO-Kabelleitern sind hochwertig verzinkt und besonders leicht, da durch gratfreie, gelochte Seitenholme Gewicht eingespart wird. Durch die zertifizierte Schweißgrundierung SIGMA-WELD 199 und die präzisen Schweißnähte erreichen wir eine extrem hohe Korrosionsbeständigkeit. Unsere Kabelleitern sind mit zwei verschiedenen Sprossen erhältlich: In Trapezform oder in Z-Form zur beidseitigen Belegung. Wenn die Leiter gekürzt werden muss, ist eine durchgehende Verbindung möglich.

Materialien für höchste Ansprüche

Genau wie unsere Kabelrinnen werden auch die OBO-Kabelleitern nur aus hochwertigsten Materialien hergestellt. Aus Edelstahl oder Aluminium, galvanisch oder feuerverzinkt werden sie schweißgrundiert und präzise geschweißt.

Schlüssiges Systemzubehör

Zur einfachen Installation sind Spannzangen und Spannbänder als Rollenware oder in Fixlängen erhältlich. Außerdem sind für alle Kabelleitern passende Konstruktions- und Anhängprofile verfügbar.

SG

FT

A2

A4

Alu

Kabelleiter mit Trapez-Sprosse, leicht, SL 42...

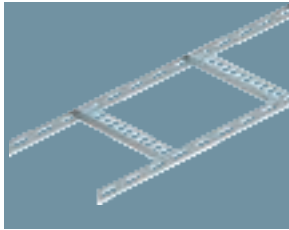

Nennbreite mm	SG schweißgrundiert	FT tauchfeuer- verzinkt	A2 Edelstahl	A4 Edelstahl	Alu Aluminium
100	●	●	●	●	●
200	●	●	●	●	●
300	●	●	●	●	●
400	●	●	●	●	●
500	●	●	●	●	●
600	●	●	●	●	●

Kabelleiter mit Trapez-Sprosse, Standard, SL 62...

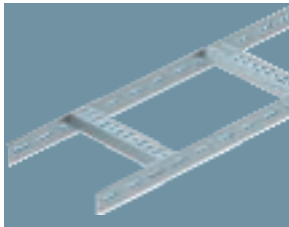

Nennbreite mm	SG schweißgrundiert	FT tauchfeuer- verzinkt	A2 Edelstahl	A4 Edelstahl	Alu Aluminium
100	●	●	●	●	●
200	●	●	●	●	●
300	●	●	●	●	●
400	●	●	●	●	●
500	●	●	●	●	●
600	●	●	●	●	●

Kabelleiter mit Z-Sprosse, leicht, SLZ L...

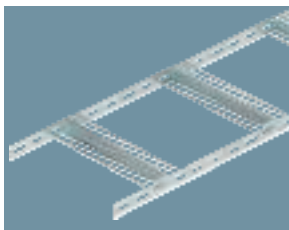

Nennbreite mm	SG schweißgrundiert	FT tauchfeuer- verzinkt	A2 Edelstahl	A4 Edelstahl	Alu Aluminium
100	●	●	●	●	*
200	●	●	●	●	*
300	●	●	●	●	*
400	●	●	●	●	*
500	●	●	●	●	*
600	●	●	●	●	*

*auf Anfrage

Kabelleiter mit Z-Sprosse, Standard, SLZ....

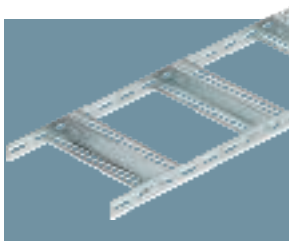

Nennbreite mm	SG schweißgrundiert	FT tauchfeuer- verzinkt	A2 Edelstahl	A4 Edelstahl	Alu Aluminium
100	●	●	●	●	●
200	●	●	●	●	●
300	●	●	●	●	●
400	●	●	●	●	●
500	●	●	●	●	●
600	●	●	●	●	●
700	*	*	*	*	*
800	*	*	*	*	*
900	*	*	*	*	*
1000	*	*	*	*	*
1200	*	*	*	*	*

*auf Anfrage

Kabelleiter mit Trapez-Sprosse, 25

St Stahl
SG schweißgrundiert

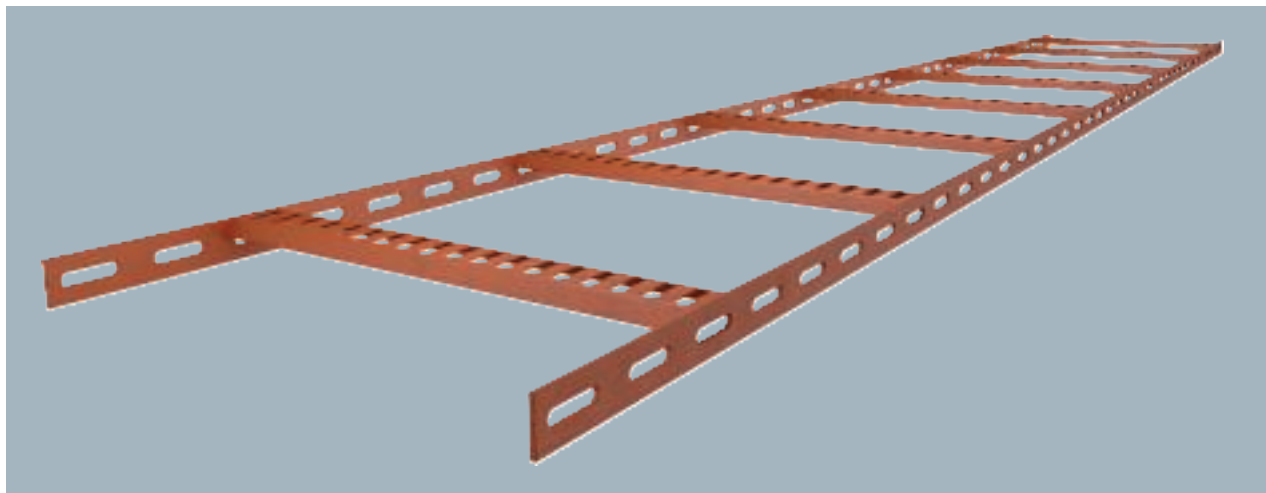
Typ	Breite mm	Holmstärke mm	Verp. m	Gewicht kg/100 m	Art.-Nr.
SL 42 075 SG	75	3	2	109,000	7097026
SL 42 100 SG	100	3	2	112,500	7097034
SL 42 150 SG	150	3	2	119,000	7097042
SL 42 200 SG	200	3	2	125,500	7097050
SL 42 250 SG	250	3	2	132,000	7097069
SL 42 300 SG	300	3	2	139,000	7097077

Schiffsbau-Kabelleiter mit gelochtem Seitenholm in der Seitenhöhe 25 mm mit eingeschweißten, nach unten offenen, gelochten Trapezsprossen. Belastung geprüft nach IEC in Kombination mit Verbinder Typ SLV. Schweißgrundierung Typ SIGMA-WELD 199.

0460 €/m

	Länge mm	Maß B mm	Seitenhöhe mm	Holmstärke mm
SL 42 075 SG	2000	81	25	3
SL 42 100 SG	2000	106	25	3
SL 42 150 SG	2000	156	25	3
SL 42 200 SG	2000	206	25	3
SL 42 250 SG	2000	256	25	3
SL 42 300 SG	2000	306	25	3

Abmessungen

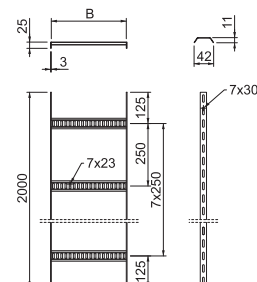

	1,5m kN/m	2,0m kN/m
SL 42 075 SG	0,5	0,36
SL 42 100 SG	0,5	0,36
SL 42 150 SG	0,5	0,36
SL 42 200 SG	0,5	0,36
SL 42 250 SG	0,5	0,36
SL 42 300 SG	0,5	0,36

Belastung

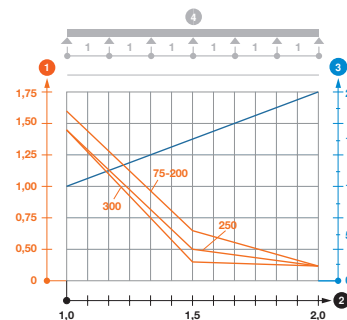

Belastungsdiagramm Kabelleiter SL42

- 1 Zulässige Kabelrinnen-/leiterbelastung in kN/m ohne Mannlast
- 2 Stützweite in m
- 3 Holmdurchbiegung in mm bei zulässig kN/m
- Belastungskurve mit Kabelrinne-/leiterbreite in mm
- Holmdurchbiegungskurve je nach Stützweite
- 4 Belastungsschema beim Prüfverfahren

St Stahl
SG schweißgrundiert

90°-Bogen mit Trapez-Sprosse, 25

Typ	Breite mm	Holm- stärke mm	Verp. Stück	Gewicht kg/100 St.	Art.-Nr.
SLB 90 42 075 SG	75	3	1	70,600	7098500
SLB 90 42 100 SG	100	3	1	75,800	7098502
SLB 90 42 150 SG	150	3	1	85,400	7098510
SLB 90 42 200 SG	200	3	1	95,000	7098529
SLB 90 42 250 SG	250	3	1	104,600	7098537
SLB 90 42 300 SG	300	3	1	114,300	7098545

0460 €/St.

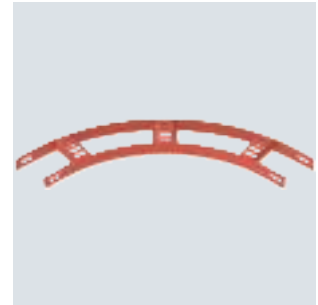
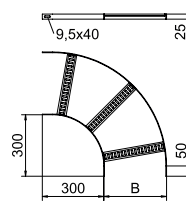

Verbinder sind anteilig separat zu bestellen.

Kabelleiter mit Trapez-Sprosse, 25

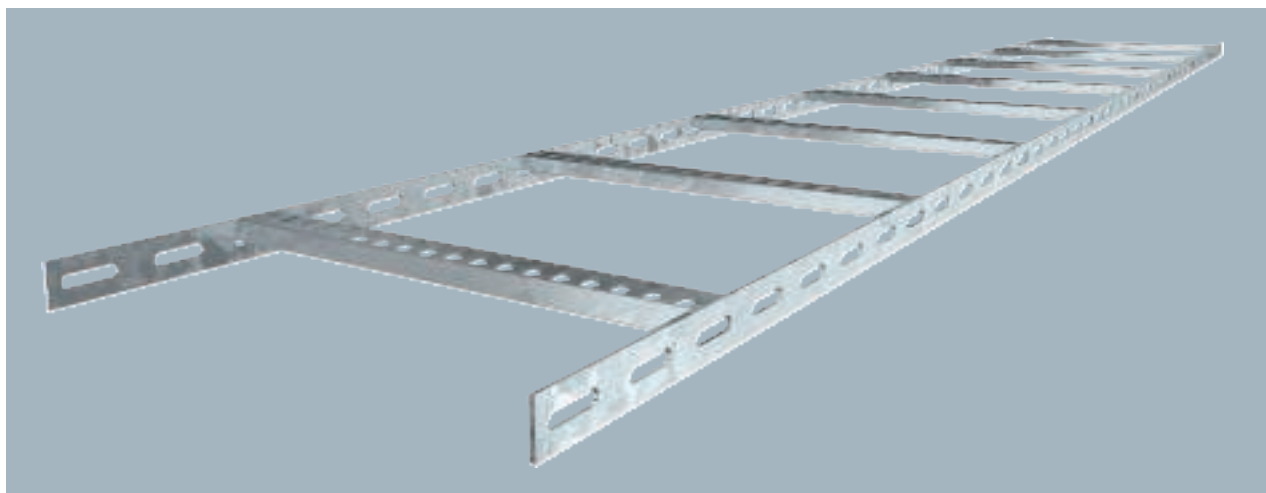

Typ	Breite mm	Holmstärke mm	Verp. m	Gewicht kg/100 m	Art-Nr.
SL 42 075 FT	75	3	2	114,000	7097115
SL 42 100 FT	100	3	2	118,000	7097123
SL 42 150 FT	150	3	2	125,000	7097131
SL 42 200 FT	200	3	2	132,500	7097158
SL 42 250 FT	250	3	2	140,000	7097166
SL 42 300 FT	300	3	2	147,500	7097174

Schiffsbau-Kabelleiter mit gelochtem Seitenholm in der Seitenhöhe 25 mm, mit eingeschweißten, nach unten offenen und gelochten Trapezsprossen. Belastung geprüft nach IEC in Kombination mit Verbinder Typ SLV.

0460 €/m

	Länge mm	Maß B mm	Seitenhöhe mm	Holmstärke mm
SL 42 075 FT	2000	81	25	3
SL 42 100 FT	2000	106	25	3
SL 42 150 FT	2000	156	25	3
SL 42 200 FT	2000	206	25	3
SL 42 250 FT	2000	256	25	3
SL 42 300 FT	2000	306	25	3

Abmessungen

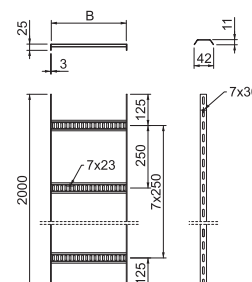

	1,5m kN/m	2,0m kN/m
SL 42 075 FT	0,5	0,36
SL 42 100 FT	0,5	0,36
SL 42 150 FT	0,5	0,36
SL 42 200 FT	0,5	0,36
SL 42 250 FT	0,5	0,36
SL 42 300 FT	0,5	0,36

Belastung

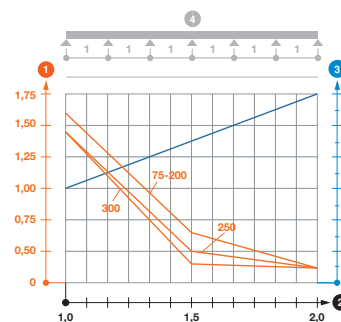

Belastungsdiagramm Kabelleiter SL42

- 1 Zulässige Kabelrinnen-/leiterbelastung in kN/m ohne Mannlast
- 2 Stützweite in m
- 3 Holmdurchbiegung in mm bei zulässig kN/m
- Belastungskurve mit Kabelrinne-/leiterbreite in mm
- Holmdurchbiegungskurve je nach Stützweite
- 4 Belastungsschema beim Prüfverfahren

Verbinder 25

St Stahl
FT tauchfeuerverzinkt

Typ	Verp. Stück	Gewicht kg/100 St.	Art.-Nr.
SLV 42 FT	20	11,900	7103540

0460 €/St.

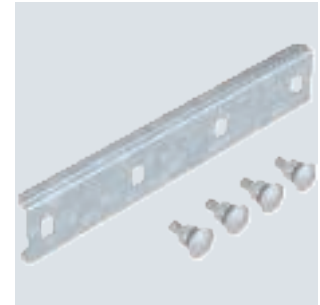
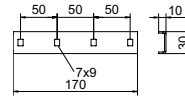

Längsverbinder zur Verbindung von Kabelleitern und Formteilen mit 25 mm Seitenhöhe.

St Stahl
FT tauchfeuerverzinkt

90°-Bogen mit Trapez-Sprosse, 25

Typ	Breite mm	Holzstärke mm	Verp. Stück	Gewicht kg/100 St.	Art.-Nr.
SLB 90 42 075 FT	75	3	1	73,800	7098614
SLB 90 42 100 FT	100	3	1	80,000	7098618
SLB 90 42 150 FT	150	3	1	88,900	7098626
SLB 90 42 200 FT	200	3	1	99,000	7098634
SLB 90 42 250 FT	250	3	1	108,900	7098642
SLB 90 42 300 FT	300	3	1	122,000	7098650

0460 €/St.

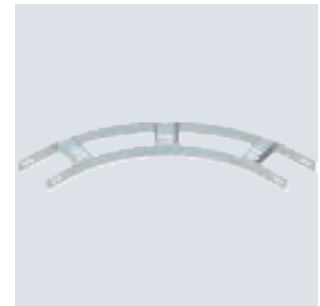
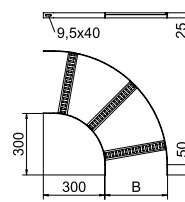

Verbinder sind anteilig separat zu bestellen.

Kabelleiter mit Trapez-Sprosse, 25

VA Edelstahl, rostfrei 1.4301

2B blank, nachbehandelt

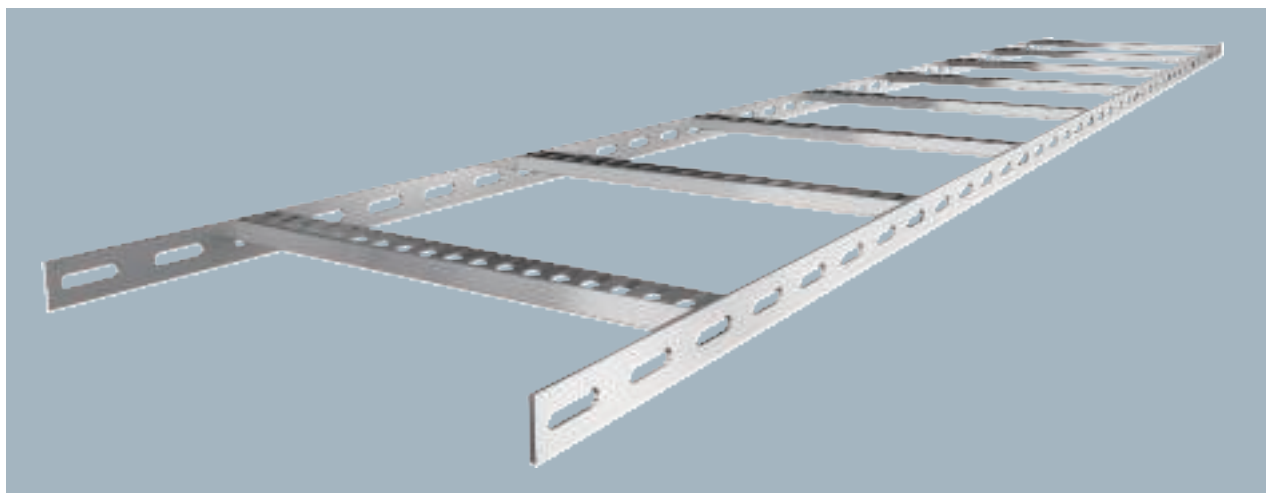

Typ	Breite mm	Holmstärke mm	Verp. m	Gewicht kg/100 m	Art-Nr.
SL 42 075 A2	75	3	2	109,000	7097080
SL 42 100 A2	100	3	2	112,500	7097082
SL 42 150 A2	150	3	2	119,000	7097084
SL 42 200 A2	200	3	2	125,500	7097086
SL 42 250 A2	250	3	2	132,000	7097088
SL 42 300 A2	300	3	2	139,000	7097090

Schiffsbau-Kabelleiter mit gelochtem Seitenholm in der Seitenhöhe 25 mm, mit eingeschweißten, nach unten offenen und gelochten Trapezsprossen. Belastung geprüft nach IEC in Kombination mit Verbinder Typ SLV.

0460 €/m

	Maß Länge mm	Seitenhöhe mm	Holmstärke mm
SL 42 075 A2	2000	81	25
SL 42 100 A2	2000	106	25
SL 42 150 A2	2000	156	25
SL 42 200 A2	2000	206	25
SL 42 250 A2	2000	256	25
SL 42 300 A2	2000	306	25

Abmessungen

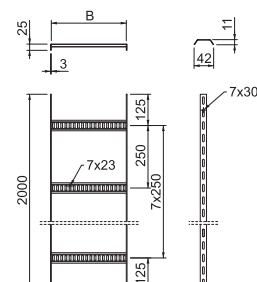

	1,0m kN/m	1,5m kN/m	2,0m kN/m
SL 42 075 A2	1,6	0,65	0,25
SL 42 100 A2	1,6	0,65	0,25
SL 42 150 A2	1,6	0,65	0,25
SL 42 200 A2	1,6	0,65	0,25
SL 42 250 A2	1,45	0,65	0,25
SL 42 300 A2	1,45	0,65	0,25

Belastung

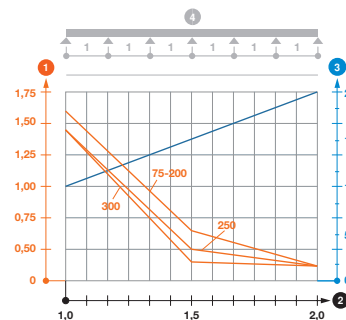

Belastungsdiagramm Kabelleiter SL42

- 1 Zulässige Kabelrinnen-/leiterbelastung in kN/m ohne Mannlast
- 2 Stützweite in m
- 3 Holmdurchbiegung in mm bei zulässig kN/m
- Belastungskurve mit Kabelrinne-/leiterbreite in mm
- Holmdurchbiegungskurve je nach Stützweite
- 4 Belastungsschema beim Prüfverfahren

VA Edelstahl, rostfrei 1.4571

2B blank, nachbehandelt

Verbinder 25

Typ	Verp. Stück	Gewicht kg/100 St.	Art.-Nr.
SLV 42 A4	20	11,300	7103560

0460 €/St.

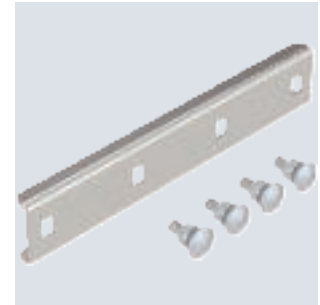
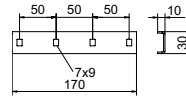

Längsverbinder zur Verbindung von Kabelleitern und Formteilen mit 25 mm Seitenhöhe.

VA Edelstahl, rostfrei 1.4301

2B blank, nachbehandelt

90°-Bogen mit Trapez-Sprosse, 25

Typ	Breite mm	Holmstärke mm	Verp. Stück	Gewicht kg/100 St.	Art.-Nr.
SLB 90 42 075 A2	75	3	1	71,600	7098654
SLB 90 42 100 A2	100	3	1	76,400	7098656
SLB 90 42 150 A2	150	3	1	85,800	7098658
SLB 90 42 200 A2	200	3	1	95,400	7098660
SLB 90 42 250 A2	250	3	1	105,000	7098662
SLB 90 42 300 A2	300	3	1	114,300	7098664

0460 €/St.

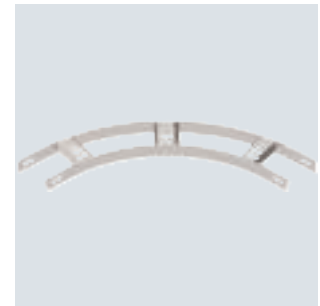
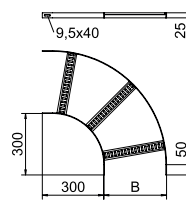

Verbinder sind anteilig separat zu bestellen.

Kabelleiter mit Trapez-Sprosse, 25

VA Edelstahl, rostfrei 1.4571

2B blank, nachbehandelt

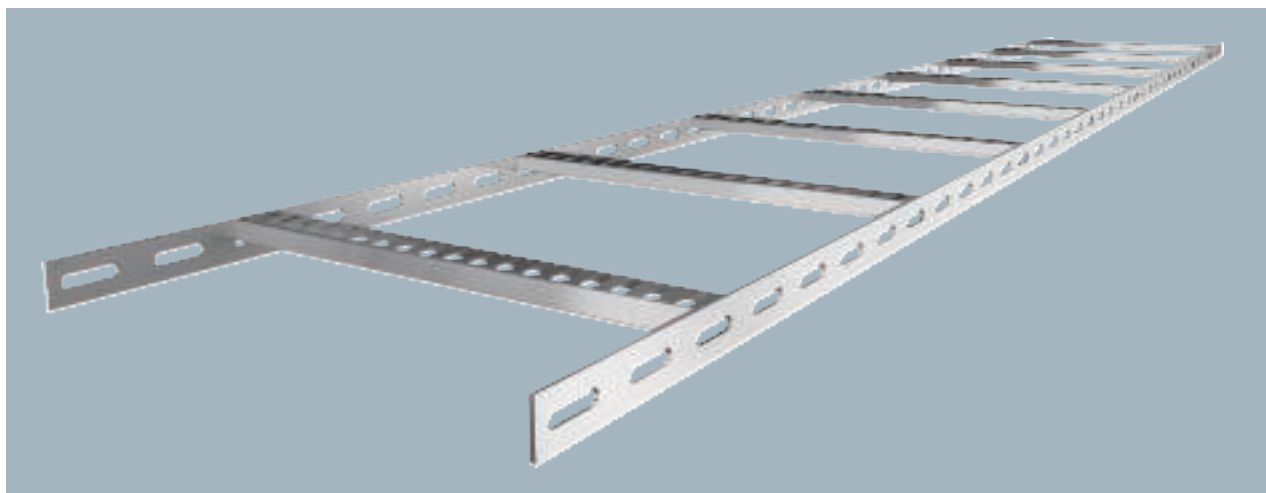

Typ	Breite mm	Holmstärke mm	Verp. m	Gewicht kg/100 m	Art.-Nr.
SL 42 075 A4	75	3	2	110,850	7099702
SL 42 100 A4	100	3	2	114,500	7099704
SL 42 150 A4	150	3	2	120,900	7099706
SL 42 200 A4	200	3	2	127,600	7099708
SL 42 250 A4	250	3	2	134,300	7099710
SL 42 300 A4	300	3	2	140,800	7099712

0460 €/m

Schiffsbau-Kabelleiter mit gelochtem Seitenholm in der Seitenhöhe 25 mm, mit eingeschweißten, nach unten offenen und gelochten Trapezsprossen. Belastung geprüft nach IEC in Kombination mit Verbinder Typ SLV.

	Maß Länge mm	Seitenhöhe mm	Holmstärke mm
SL 42 075 A4	2000	81	25
SL 42 100 A4	2000	106	25
SL 42 150 A4	2000	156	25
SL 42 200 A4	2000	206	25
SL 42 250 A4	2000	256	25
SL 42 300 A4	2000	306	25

Abmessungen

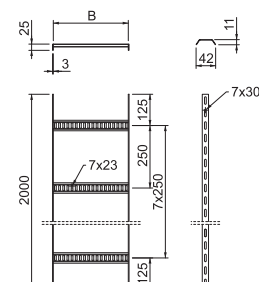

	1,0m kN/m	1,5m kN/m	2,0m kN/m
SL 42 075 A4	1,6	0,65	0,25
SL 42 100 A4	1,6	0,65	0,25
SL 42 150 A4	1,6	0,65	0,25
SL 42 200 A4	1,6	0,65	0,25
SL 42 250 A4	1,45	0,65	0,25
SL 42 300 A4	1,45	0,65	0,25

Belastung

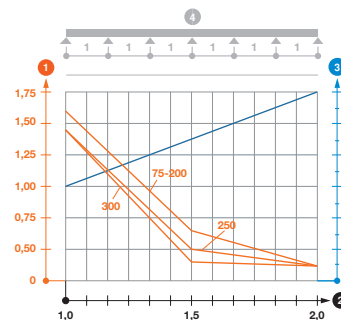

Belastungsdiagramm Kabelleiter SL42

- 1 Zulässige Kabelrinnen-/leiterbelastung in kN/m ohne Mannlast
- 2 Stützweite in m
- 3 Holmdurchbiegung in mm bei zulässig kN/m
- Belastungskurve mit Kabelrinne-/leiterbreite in mm
- Holmdurchbiegungskurve je nach Stützweite
- 4 Belastungsschema beim Prüfverfahren

Verbinder 25

VA Edelstahl, rostfrei 1.4571

2B blank, nachbehandelt

Typ	Verp. Stück	Gewicht kg/100 St.	Art.-Nr.
SLV 42 A4	20	11,300	7103560

0460 €/St.

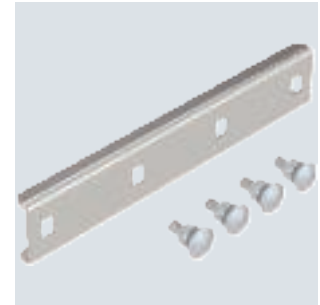
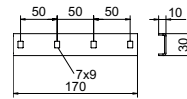

Längsverbinder zur Verbindung von Kabelleitern und Formteilen mit 25 mm Seitenhöhe.

VA Edelstahl, rostfrei 1.4571

2B blank, nachbehandelt

90°-Bogen mit Trapez-Sprosse, 25

Typ	Breite mm	Holmstärke mm	Verp. Stück	Gewicht kg/100 St.	Art.-Nr.
SLB 90 42 075 A4	75	3	1	71,600	7098670
SLB 90 42 100 A4	100	3	1	77,000	7098672
SLB 90 42 150 A4	150	3	1	87,000	7098674
SLB 90 42 200 A4	200	3	1	97,000	7098676
SLB 90 42 250 A4	250	3	1	107,000	7098678
SLB 90 42 300 A4	300	3	1	117,000	7098680

0460 €/St.

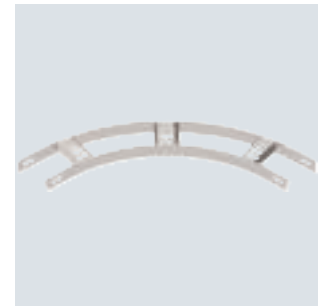
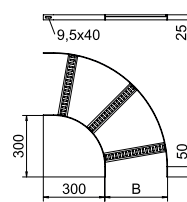

Verbinder sind anteilig separat zu bestellen.

Kabelleiter mit Trapez-Sprosse, 25

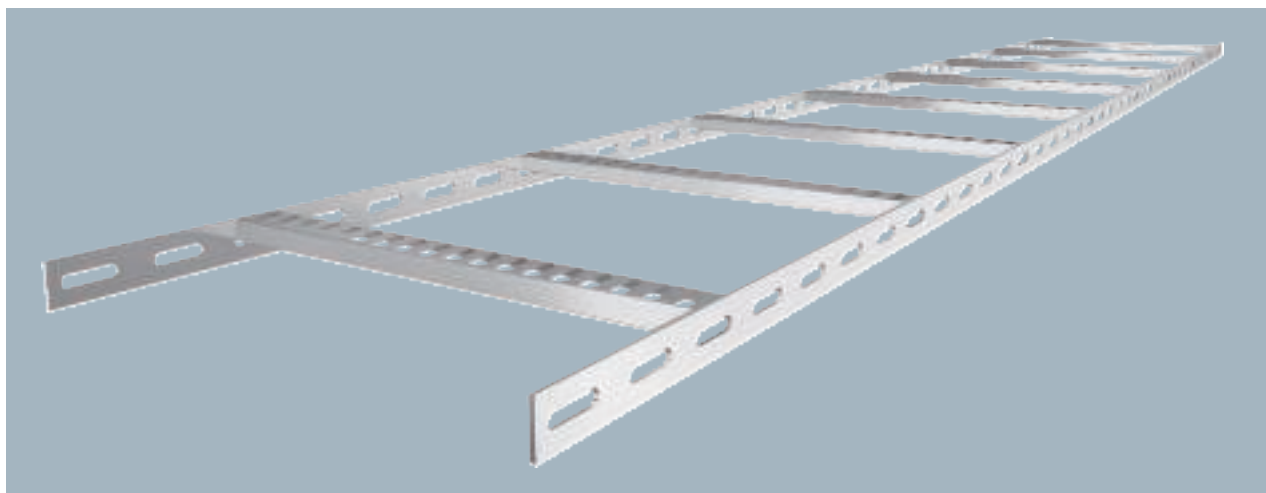

Typ	Breite mm	Holmstärke mm	Verp. m	Gewicht kg/100 m	Art-Nr.
SL 42 075 ALU	75	3	2	41,000	7099722
SL 42 100 ALU	100	3	2	43,000	7099724
SL 42 150 ALU	150	3	2	47,500	7099726
SL 42 200 ALU	200	3	2	52,500	7099728
SL 42 250 ALU	250	3	2	57,000	7099730
SL 42 300 ALU	300	3	2	61,500	7099732

Schiffsbau-Kabelleiter mit gelochtem Seitenholm in der Seitenhöhe 25 mm, mit eingeschweißten, nach unten offenen und gelochten Trapezsprossen.

0460 €/m

	Länge mm	Maß B mm	Seitenhöhe mm	Holmstärke mm
SL 42 075 ALU	2000	81	25	3
SL 42 100 ALU	2000	106	25	3
SL 42 150 ALU	2000	156	25	3
SL 42 200 ALU	2000	206	25	3
SL 42 250 ALU	2000	256	25	3
SL 42 300 ALU	2000	306	25	3

Abmessungen

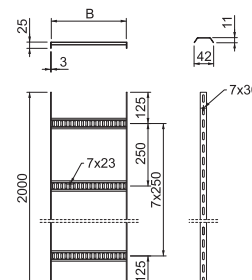

	1,0m kN/m	1,5m kN/m	2,0m kN/m
SL 42 075 ALU	0,75	0,2	0,1
SL 42 100 ALU	0,75	0,2	0,1
SL 42 150 ALU	0,75	0,2	0,1
SL 42 200 ALU	0,75	0,2	0,1
SL 42 250 ALU	0,75	0,2	0,1
SL 42 300 ALU	0,75	0,2	0,1

Belastung

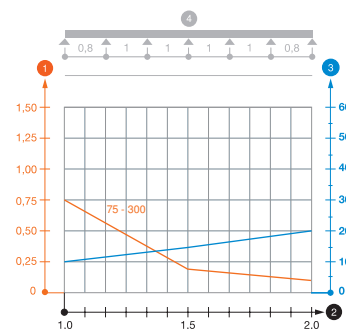

Belastungsdiagramm Kabelleiter SL42

- 1 Zulässige Kabelrinnen-/leiterbelastung in kN/m ohne Mannlast
- 2 Stützweite in m
- 3 Holmdurchbiegung in mm bei zulässig kN/m
- Belastungskurve mit Kabelrinne-/leiterbreite in mm
- Holmdurchbiegungskurve je nach Stützweite
- 4 Belastungsschema beim Prüfverfahren

Alu Aluminium

Verbinder 25

Typ	Verp. Stück	Gewicht kg/100 St.	Art.-Nr.
SLV 42 ALU	20	4,951	7103552

0460 €/St.

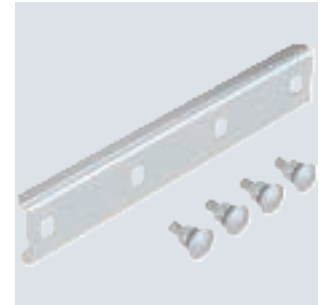
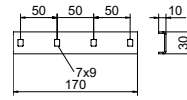

Längsverbinder zur Verbindung von Kabelleitern und Formteilen mit 25 mm Seitenhöhe.

Alu Aluminium

90°-Bogen mit Trapez-Sprosse, 25

GB gebeizt

Typ	Breite mm	Holmstärke mm	Verp. Stück	Gewicht kg/100 St.	Art.-Nr.
SLB 90 42 075ALU	75	3	1	27,000	7098684
SLB 90 42 100ALU	100	3	1	29,500	7098686
SLB 90 42 150ALU	150	3	1	34,500	7098688
SLB 90 42 200ALU	200	3	1	39,500	7098690
SLB 90 42 250ALU	250	3	1	44,500	7098692
SLB 90 42 300ALU	300	3	1	49,500	7098694

0460 €/St.

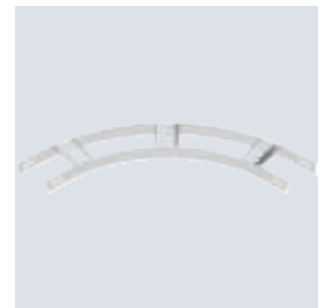
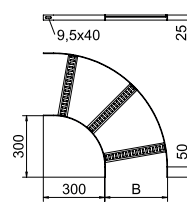

Verbinder sind anteilig separat zu bestellen.

Kabelleiter mit Trapez-Sprosse, 40

St Stahl
SG schweißgrundiert

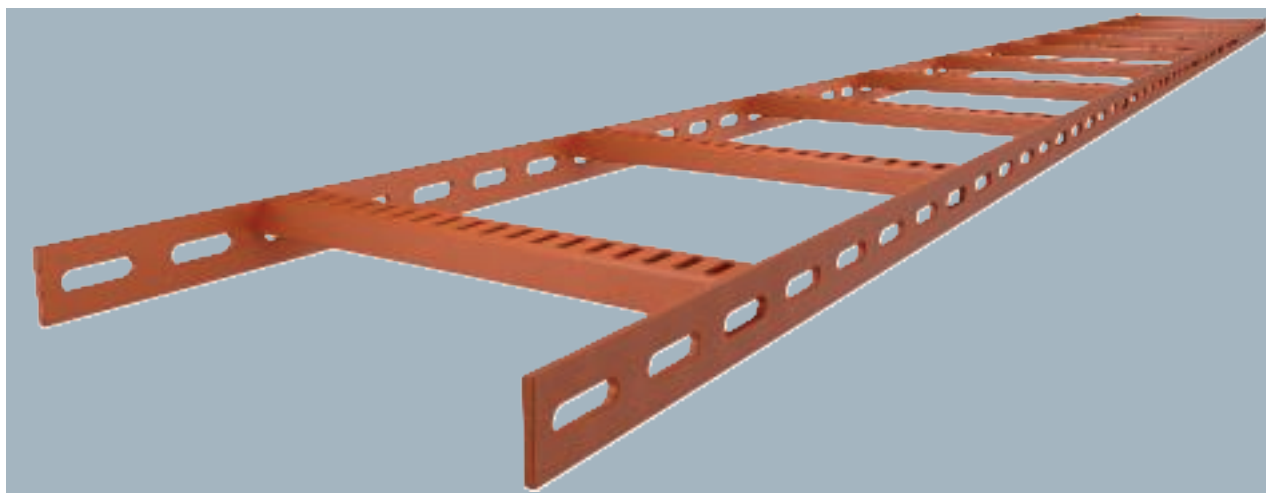
Typ	Breite mm	Holmstärke mm	Verp. m	Gewicht kg/100 m	Art-Nr.
SL 62 100 SG	100	5	3	299,000	7097212
SL 62 200 SG	200	5	3	332,340	7097239
SL 62 300 SG	300	5	3	365,670	7097247
SL 62 400 SG	400	5	3	398,670	7097255
SL 62 500 SG	500	5	3	432,000	7097263
SL 62 600 SG	600	5	3	465,340	7097271

Schiffsbau-Kabelleiter mit gelochtem Seitenholm in der Seitenhöhe 40 mm mit eingeschweißten, nach unten offenen, gelochten Trapezsprossen. Belastung geprüft nach IEC in Kombination mit Verbinder Typ SLV. Schweißgrundierung Typ SIGMA-WELD 199.

0460 €/m

	Länge mm	Maß B mm	Seitenhöhe mm	Holmstärke mm
SL 62 100 SG	3000	110	40	5
SL 62 200 SG	3000	210	40	5
SL 62 300 SG	3000	310	40	5
SL 62 400 SG	3000	410	40	5
SL 62 500 SG	3000	510	40	5
SL 62 600 SG	3000	610	40	5

Abmessungen

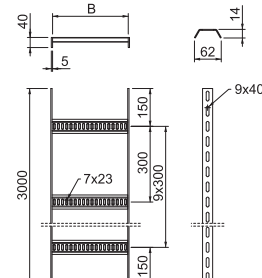

	1,5m kN/m	2,0m kN/m	2,5m kN/m	3,0m kN/m
SL 62 100 SG	3	2	1	0,6
SL 62 200 SG	3	2	1	0,6
SL 62 300 SG	3	2	1	0,6
SL 62 400 SG	3	2	1	0,6
SL 62 500 SG	3	2	1	0,6
SL 62 600 SG	3	2	1	0,6

Belastung

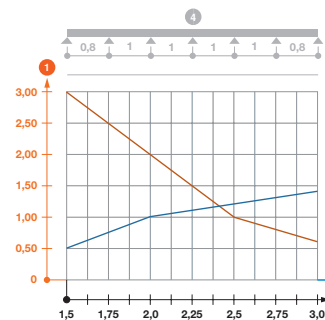

Belastungsdiagramm Kabelleiter SL62

- 1 Zulässige Kabelrinnen-/leiterbelastung in kN/m ohne Mannlast
- 2 Stützweite in m
- 3 Holmdurchbiegung in mm bei zulässig kN/m
- Belastungskurve mit Kabelrinne-/leiterbreite in mm
- Holmdurchbiegungskurve je nach Stützweite
- 4 Belastungsschema beim Prüfverfahren

St Stahl
SG schweißgrundiert

90°-Bogen mit Trapez-Sprosse, 40

Typ	Breite mm	Holm- stärke mm	Verp. Stück	Gewicht kg/100 St.	Art.-Nr.
SLB 90 62 100 SG	100	5	1	204,000	7098707
SLB 90 62 200 SG	200	5	1	258,400	7098723
SLB 90 62 300 SG	300	5	1	311,000	7098731
SLB 90 62 400 SG	400	5	1	363,000	7098758
SLB 90 62 500 SG	500	5	1	421,000	7098766
SLB 90 62 600 SG	600	5	1	475,000	7098774

0460 €/St.

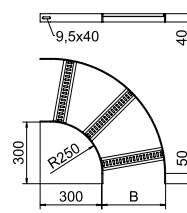

Verbinder sind anteilig separat zu bestellen.

Kabelleiter mit Trapez-Sprosse, 40

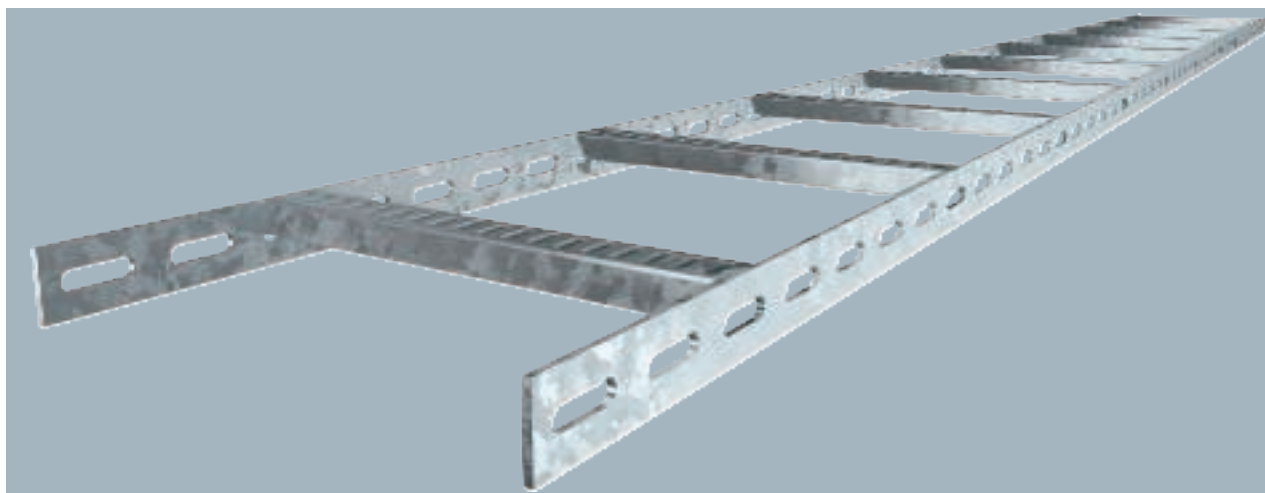

Typ	Breite mm	Holmstärke mm	Verp. m	Gewicht kg/100 m	Art-Nr.
SL 62 100 FT	100	5	3	307,300	7097409
SL 62 200 FT	200	5	3	342,700	7097425
SL 62 300 FT	300	5	3	378,000	7097433
SL 62 400 FT	400	5	3	413,000	7097441
SL 62 500 FT	500	5	3	448,300	7097468
SL 62 600 FT	600	5	3	483,700	7097476

Schiffsbau-Kabelleiter mit gelochtem Seitenholm in der Seitenhöhe 40 mm mit eingeschweißten, nach unten offenen und gelochten Trapezsprossen. Belastung geprüft nach IEC in Kombination mit Verbinder Typ SLV.

0460 €/m

	Länge mm	Maß B mm	Seitenhöhe mm	Holmstärke mm
SL 62 100 FT	3000	110	40	5
SL 62 200 FT	3000	210	40	5
SL 62 300 FT	3000	310	40	5
SL 62 400 FT	3000	410	40	5
SL 62 500 FT	3000	510	40	5
SL 62 600 FT	3000	610	40	5

Abmessungen

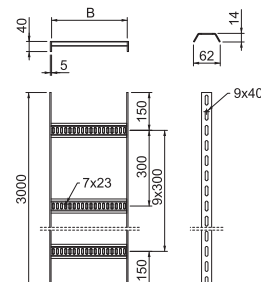

	1,5m kN/m	2,0m kN/m	2,5m kN/m	3,0m kN/m
SL 62 100 FT	3	2	1	0,6
SL 62 200 FT	3	2	1	0,6
SL 62 300 FT	3	2	1	0,6
SL 62 400 FT	3	2	1	0,6
SL 62 500 FT	3	2	1	0,6
SL 62 600 FT	3	2	1	0,6

Belastung

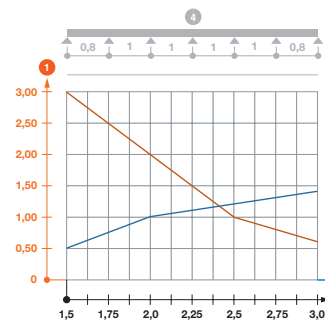

Belastungsdiagramm Kabelleiter SL62

- 1 Zulässige Kabelrinnen-/leiterbelastung in kN/m ohne Mannlast
- 2 Stützweite in m
- 3 Holmdurchbiegung in mm bei zulässig kN/m
- Belastungskurve mit Kabelrinne-/leiterbreite in mm
- Holmdurchbiegungskurve je nach Stützweite
- 4 Belastungsschema beim Prüfverfahren

Verbinder 40

St Stahl
FT tauchfeuerverzinkt

Typ	Verp. Stück	Gewicht kg/100 St.	Art.-Nr.
SLV 62 FT	10	14,600	7103576

0460

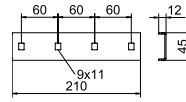

Längsverbinder zur Verbindung von Kabelleitern und Formteilen mit 40 mm Seitenhöhe.

St Stahl
FT tauchfeuerverzinkt

90°-Bogen mit Trapez-Sprosse, 40

Typ	Breite mm	Holzstärke mm	Verp. Stück	Gewicht kg/100 St.	Art.-Nr.
SLB 90 62 100 FT	100	5	1	219,000	7098855
SLB 90 62 200 FT	200	5	1	278,000	7098871
SLB 90 62 300 FT	300	5	1	336,000	7098898
SLB 90 62 400 FT	400	5	1	372,000	7098901
SLB 90 62 500 FT	500	5	1	452,000	7098928
SLB 90 62 600 FT	600	5	1	511,000	7098936

0460 €/St.

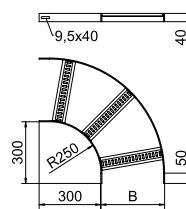

Verbinder sind anteilig separat zu bestellen.

Kabelleiter mit Trapez-Sprosse, 40

VA Edelstahl, rostfrei 1.4301

2B blank, nachbehandelt

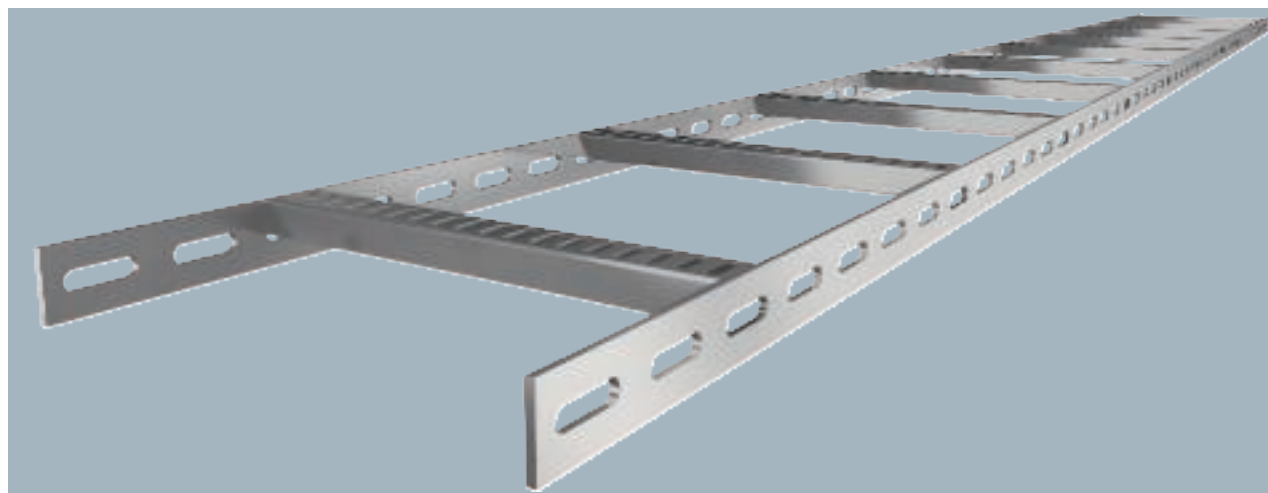

Typ	Breite mm	Holmstärke mm	Verp. m	Gewicht kg/100 m	Art.-Nr.
SL 62 100 A2	100	5	3	299,000	7097094
SL 62 200 A2	200	5	3	332,334	7097096
SL 62 300 A2	300	5	3	365,334	7097098
SL 62 400 A2	400	5	3	398,667	7097100
SL 62 500 A2	500	5	3	432,000	7097102
SL 62 600 A2	600	5	3	465,334	7097104

0460 €/m

Schiffsbau-Kabelleiter mit gelochtem Seitenholm in der Seitenhöhe 40 mm, mit eingeschweißten, nach unten offenen und gelochten Trapezsprossen. Belastung geprüft nach IEC in Kombination mit Verbinder Typ SLV.

	Maß Länge mm	Seitenhöhe mm	Holmstärke mm
SL 62 100 A2	3000	110	40
SL 62 200 A2	3000	210	40
SL 62 300 A2	3000	310	40
SL 62 400 A2	3000	410	40
SL 62 500 A2	3000	510	40
SL 62 600 A2	3000	610	40

Abmessungen

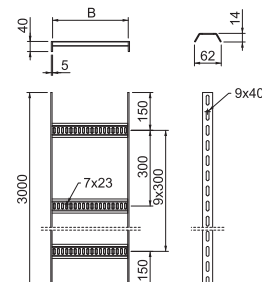

	1,5m kN/m	2,0m kN/m	2,5m kN/m	3,0m kN/m
SL 62 100 A2	2,8	1,2	0,8	0,45
SL 62 200 A2	2,8	1,2	0,8	0,45
SL 62 300 A2	2,8	1,2	0,8	0,45
SL 62 400 A2	2,8	1,4	0,8	0,55
SL 62 500 A2	2,8	1,4	0,8	0,55
SL 62 600 A2	2,8	1,4	0,8	0,55

Belastung

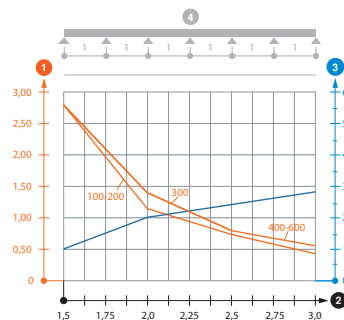

Belastungsdiagramm Kabelleiter SL62

- 1 Zulässige Kabelrinnen-/leiterbelastung in kN/m ohne Mannlast
- 2 Stützweite in m
- 3 Holmdurchbiegung in mm bei zulässig kN/m
- Belastungskurve mit Kabelrinne-/leiterbreite in mm
- Holmdurchbiegungskurve je nach Stützweite
- 4 Belastungsschema beim Prüfverfahren

VA Edelstahl, rostfrei 1.4571

Verbinder 40

Typ	Verp. Stück	Gewicht kg/100 St.	Art.-Nr.
SLV 62 A4	10	14,600	7103594

0460

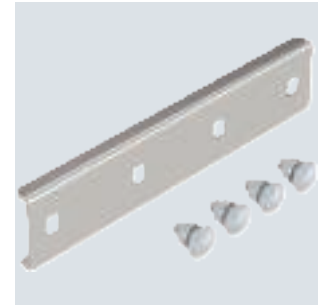
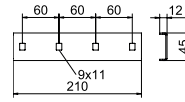

Längsverbinder zur Verbindung von Kabelleitern und Formteilen mit 40 mm Seitenhöhe.

VA Edelstahl, rostfrei 1.4301

90°-Bogen mit Trapez-Sprosse, 40

2B blank, nachbehandelt

Typ	Breite mm	Holmstärke mm	Verp. Stück	Gewicht kg/100 St.	Art.-Nr.
SLB 90 62 100 A2	100	5	1	206,800	7099150
SLB 90 62 200 A2	200	5	1	261,700	7099152
SLB 90 62 300 A2	300	5	1	316,700	7099154
SLB 90 62 400 A2	400	5	1	371,600	7099156
SLB 90 62 500 A2	500	5	1	426,500	7099158
SLB 90 62 600 A2	600	5	1	481,400	7099160

0460 €/St.

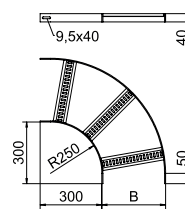

Verbinder sind anteilig separat zu bestellen.

Kabelleiter mit Trapez-Sprosse, 40

VA Edelstahl, rostfrei 1.4571

2B blank, nachbehandelt

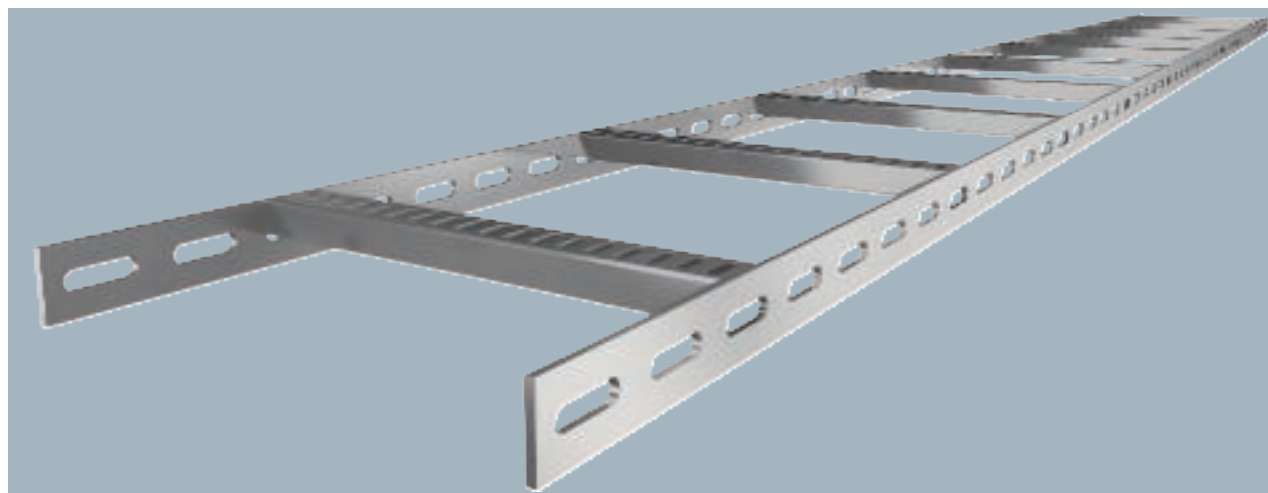

Typ	Breite mm	Holmstärke mm	Verp. m	Gewicht kg/100 m	Art.-Nr.
SL 62 100 A4	100	5	3	299,000	7097358
SL 62 200 A4	200	5	3	332,334	7097360
SL 62 300 A4	300	5	3	365,334	7097362
SL 62 400 A4	400	5	3	398,667	7097364
SL 62 500 A4	500	5	3	432,000	7097366
SL 62 600 A4	600	5	3	465,334	7097368

Schiffsbau-Kabelleiter mit gelochtem Seitenholm in der Seitenhöhe 40 mm mit eingeschweißten, nach unten offenen und gelochten Trapezsprossen. Belastung geprüft nach IEC in Kombination mit Verbinder Typ SLV.

0460 €/m

	Maß Länge mm	Seitenhöhe mm	Holmstärke mm
SL 62 100 A4	3000	110	40
SL 62 200 A4	3000	210	40
SL 62 300 A4	3000	310	40
SL 62 400 A4	3000	410	40
SL 62 500 A4	3000	510	40
SL 62 600 A4	3000	610	40

Abmessungen

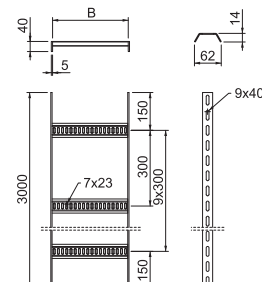

	1,5m kN/m	2,0m kN/m	2,5m kN/m	3,0m kN/m
SL 62 100 A4	2,8	1,2	0,8	0,45
SL 62 200 A4	2,8	1,2	0,8	0,45
SL 62 300 A4	2,8	1,2	0,8	0,45
SL 62 400 A4	2,8	1,4	0,8	0,55
SL 62 500 A4	2,8	1,4	0,8	0,55
SL 62 600 A4	2,8	1,4	0,8	0,55

Belastung

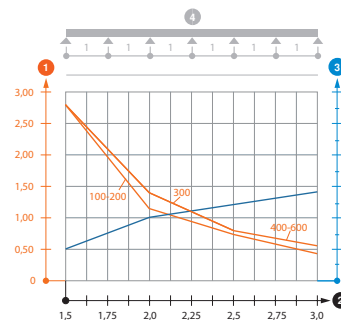

Belastungsdiagramm Kabelleiter SL62

- 1 Zulässige Kabelrinnen-/leiterbelastung in kN/m ohne Mannlast
- 2 Stützweite in m
- 3 Holmdurchbiegung in mm bei zulässig kN/m
- Belastungskurve mit Kabelrinne-/leiterbreite in mm
- Holmdurchbiegungskurve je nach Stützweite
- 4 Belastungsschema beim Prüfverfahren

VA Edelstahl, rostfrei 1.4571

Verbinder 40

Typ	Verp. Stück	Gewicht kg/100 St.	Art.-Nr.
SLV 62 A4	10	14,600	7103594

0460

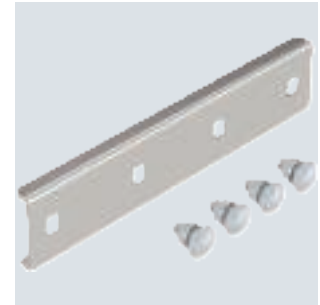
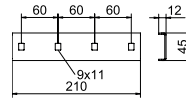

Längsverbinder zur Verbindung von Kabelleitern und Formteilen mit 40 mm Seitenhöhe.

VA Edelstahl, rostfrei 1.4571

90°-Bogen mit Trapez-Sprosse, 40

2B blank, nachbehandelt

Typ	Breite mm	Holmstärke mm	Verp. Stück	Gewicht kg/100 St.	Art.-Nr.
SLB 90 62 100 A4	100	5	1	209,000	7099168
SLB 90 62 200 A4	200	5	1	265,000	7099170
SLB 90 62 300 A4	300	5	1	321,000	7099172
SLB 90 62 400 A4	400	5	1	376,000	7099174
SLB 90 62 500 A4	500	5	1	432,000	7099176
SLB 90 62 600 A4	600	5	1	488,000	7099178

0460 €/St.

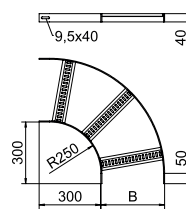

Verbinder sind anteilig separat zu bestellen.

Kabelleiter mit Trapez-Sprosse, 40

Alu Aluminium
GB gebeizt

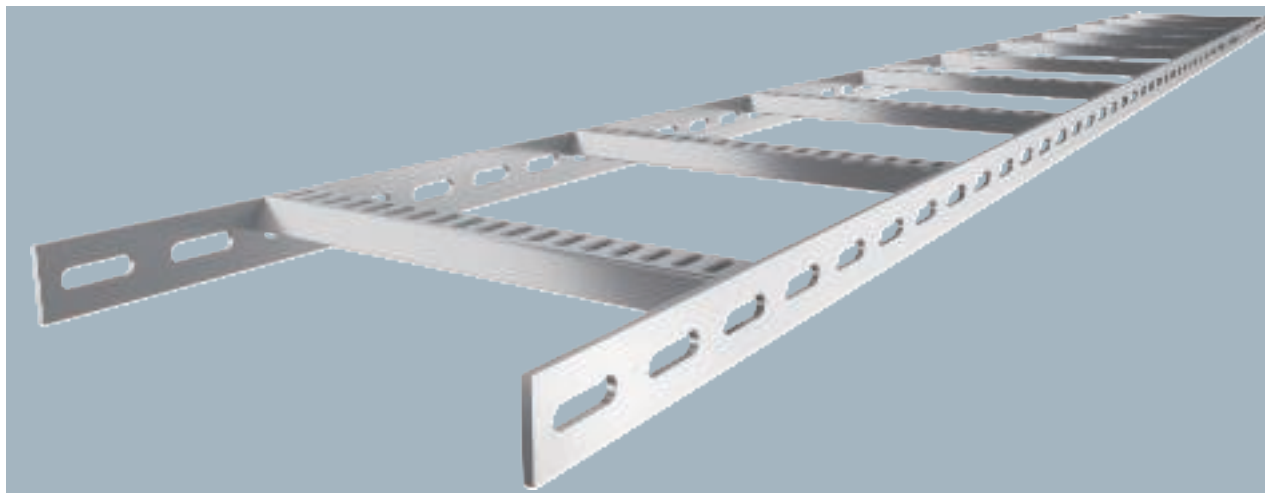
Typ	Breite mm	Holmstärke mm	Verp. m	Gewicht kg/100 m	Art.-Nr.
SL 62 100 ALU	100	5	3	99,800	7099752
SL 62 200 ALU	200	5	3	111,067	7099754
SL 62 300 ALU	300	5	3	122,300	7099756
SL 62 400 ALU	400	5	3	133,567	7099758
SL 62 500 ALU	500	5	3	144,833	7099760
SL 62 600 ALU	600	5	3	156,100	7099762

Schiffsbau-Kabelleiter mit gelochtem Seitenholm in der Seitenhöhe 40 mm mit eingeschweißten, nach unten offenen und gelochten Trapezsprossen.

0460 €/m

	Länge mm	Maß B mm	Seitenhöhe mm	Holmstärke mm
SL 62 100 ALU	3000	110	40	5
SL 62 200 ALU	3000	210	40	5
SL 62 300 ALU	3000	310	40	5
SL 62 400 ALU	3000	410	40	5
SL 62 500 ALU	3000	510	40	5
SL 62 600 ALU	3000	610	40	5

Abmessungen

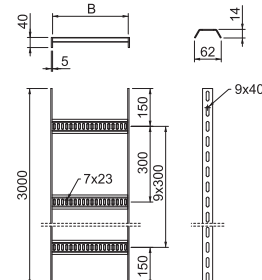

	1,5m kN/m	2,0m kN/m	2,5m kN/m	3,0m kN/m
SL 62 100 ALU	1,4	0,65	0,35	0,2
SL 62 200 ALU	1,4	0,65	0,35	0,2
SL 62 300 ALU	1,4	0,65	0,35	0,2
SL 62 400 ALU	1,4	0,65	0,35	0,2
SL 62 500 ALU	1,4	0,65	0,35	0,2
SL 62 600 ALU	1,4	0,65	0,35	0,2

Belastung

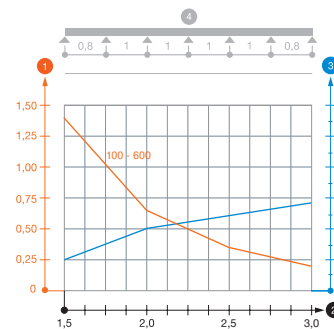

Belastungsdiagramm Kabelleiter SL 62

- 1 Zulässige Kabelrinnen-/leiterbelastung in kN/m ohne Mannlast
- 2 Stützweite in m
- 3 Holmdurchbiegung in mm bei zulässig kN/m
- 4 Belastungsschema beim Prüfverfahren
- Belastungskurve mit Kabelrinne-/leiterbreite in mm
- Holmdurchbiegungskurve je nach Stützweite

Alu Aluminium

Verbinder 40

Typ	Verp. Stück	Gewicht kg/100 St.	Art.-Nr.
SLV 62 ALU	10	7,000	7103586

0460

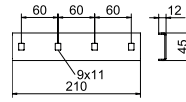

Längsverbinder zur Verbindung von Kabelleitern und Formteilen mit 40 mm Seitenhöhe.

Alu Aluminium

90°-Bogen mit Trapez-Sprosse, 40

GB gebeizt

Typ	Breite mm	Holmstärke mm	Verp. Stück	Gewicht kg/100 St.	Art.-Nr.
SLB 90 62 100ALU	100	5	1	69,600	7099186
SLB 90 62 200ALU	200	5	1	88,100	7099188
SLB 90 62 300ALU	300	5	1	106,600	7099190
SLB 90 62 400ALU	400	5	1	125,100	7099192
SLB 90 62 500ALU	500	5	1	143,600	7099194
SLB 90 62 600ALU	600	5	1	162,100	7099196

0460 €/St.

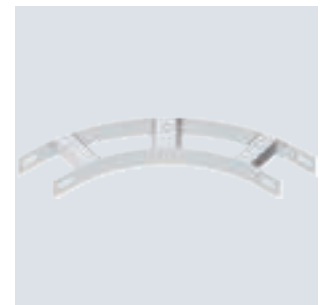
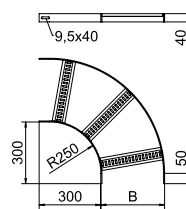

Verbinder sind anteilig separat zu bestellen.

Kabelleiter mit Z-Sprosse, 35

St Stahl
SG schweißgrundiert

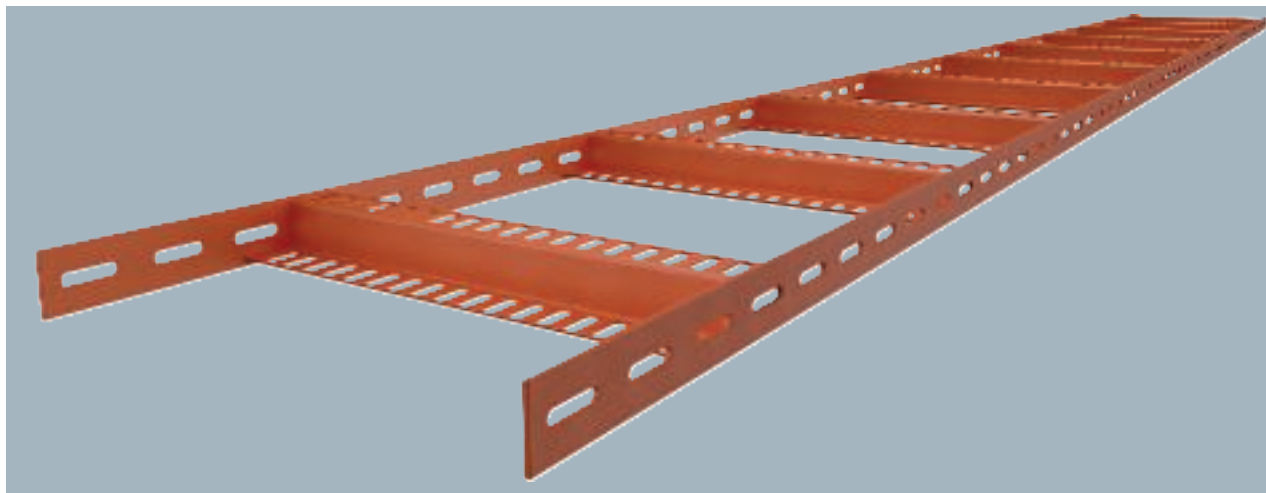

Typ	Breite mm	Holm- stärke mm	Verp. m	Gewicht kg/100 m	Art.-Nr.
SLZ L 100 SG	100	3	3	167,000	7098032
SLZ L 200 SG	200	3	3	187,667	7098036
SLZ L 300 SG	300	3	3	208,667	7098038
SLZ L 400 SG	400	3	3	229,334	7098040
SLZ L 500 SG	500	3	3	250,000	7098042
SLZ L 600 SG	600	3	3	270,667	7098044

Schiffskabelleiter leichte Ausführung, mit gelochtem Seitenholm in der Seitenhöhe 35 mm mit eingeschweißten, gelochten Z-Sprossen. Belastung geprüft nach IEC in Kombination mit Verbinder Typ SLV. Schweißgrundierung Typ SIGMA-WELD 199, auch in weiß erhältlich.

0460 €/m

	Länge mm	Maß B mm	Seiten- höhe mm	Holm- stärke mm
SLZ L 100 SG	3000	106	35	3
SLZ L 200 SG	3000	206	35	3
SLZ L 300 SG	3000	306	35	3
SLZ L 400 SG	3000	406	35	3
SLZ L 500 SG	3000	506	35	3
SLZ L 600 SG	3000	606	35	3

Abmessungen

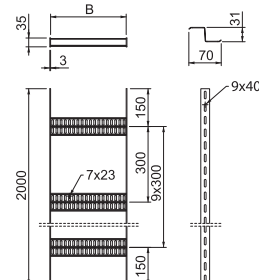

	1,5m kN/m	2,0m kN/m	2,5m kN/m	3,0m kN/m
SLZ L 100 SG	1,5	0,85	0,35	0,25
SLZ L 200 SG	1,5	0,85	0,35	0,25
SLZ L 300 SG	1,5	0,85	0,35	0,25
SLZ L 400 SG	1,5	0,85	0,35	0,25
SLZ L 500 SG	1,5	0,85	0,35	0,25
SLZ L 600 SG	1,5	0,85	0,35	0,25

Belastung

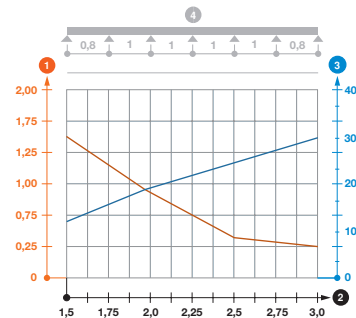

Belastungsdiagramm Kabelleiter SLZ L

- 1 Zulässige Kabelrinnen-/leiterbelastung in kN/m ohne Mannlast
- 2 Stützweite in m
- 3 Holmdurchbiegung in mm bei zulässig kN/m
- Belastungskurve mit Kabelrinne-/leiterbreite in mm
- Holmdurchbiegungskurve je nach Stützweite
- 4 Belastungsschema beim Prüfverfahren

90°-Bogen mit Z-Sprosse, 35

St Stahl
SG schweißgrundiert

Typ	Breite mm	Holm- stärke mm	Verp. Stück	Gewicht kg/100 St.	Art.-Nr.
SLZB L 90 100 SG	100	3	1	111,000	7099201
SLZB L 90 200 SG	200	3	1	143,000	7099203
SLZB L 90 300 SG	300	3	1	174,000	7099205
SLZB L 90 400 SG	400	3	1	206,000	7099208
SLZB L 90 500 SG	500	3	1	237,000	7099210
SLZB L 90 600 SG	600	3	1	269,000	7099212

0460 €/St.

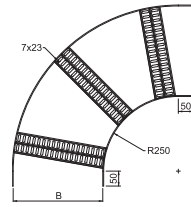

Verbinder sind anteilig separat zu bestellen.

Kabelleiter mit Z-Sprosse, 35

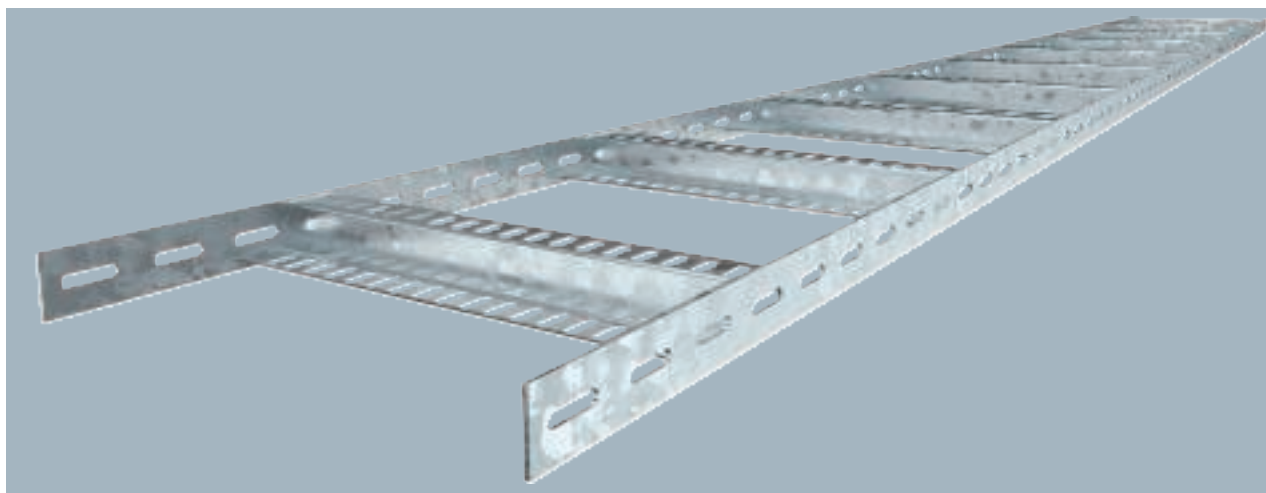

Typ	Breite mm	Holmstärke mm	Verp. m	Gewicht kg/100 m	Art.-Nr.
SLZ L 100 FT	100	3	3	175,334	7098002
SLZ L 200 FT	200	3	3	198,334	7098006
SLZ L 300 FT	300	3	3	221,667	7098008
SLZ L 400 FT	400	3	3	245,000	7098010
SLZ L 500 FT	500	3	3	268,334	7098012
SLZ L 600 FT	600	3	3	291,667	7098014

Schiffskabelleiter leichte Ausführung, mit gelochtem Seitenholm in der Seitenhöhe 35 mm mit eingeschweißten, gelochten Z-Sprossen. Belastung geprüft nach IEC in Kombination mit Verbinder Typ SLV.

0460 €/m

	Länge mm	Maß B mm	Seitenhöhe mm	Holmstärke mm
SLZ L 100 FT	3000	106	35	3
SLZ L 200 FT	3000	206	35	3
SLZ L 300 FT	3000	306	35	3
SLZ L 400 FT	3000	406	35	3
SLZ L 500 FT	3000	506	35	3
SLZ L 600 FT	3000	606	35	3

Abmessungen

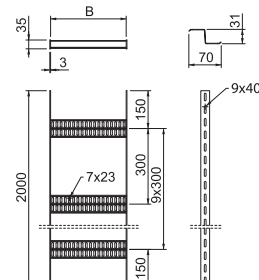

	1,5m kN/m	2,0m kN/m	2,5m kN/m	3,0m kN/m
SLZ L 100 FT	1,5	0,85	0,35	0,25
SLZ L 200 FT	1,5	0,85	0,35	0,25
SLZ L 300 FT	1,5	0,85	0,35	0,25
SLZ L 400 FT	1,5	0,85	0,35	0,25
SLZ L 500 FT	1,5	0,85	0,35	0,25
SLZ L 600 FT	1,5	0,85	0,35	0,25

Belastung

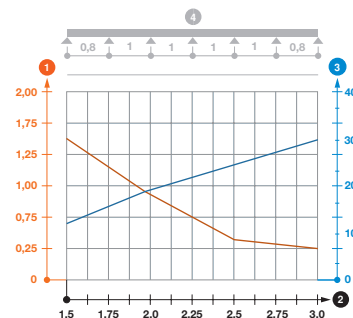

Belastungsdiagramm Kabelleiter SLZ L

- 1 Zulässige Kabelrinnen-/leiterbelastung in kN/m ohne Mannlast
- 2 Stützweite in m
- 3 Holmdurchbiegung in mm bei zulässig kN/m
- Belastungskurve mit Kabelrinne-/leiterbreite in mm
- Holmdurchbiegungskurve je nach Stützweite
- 4 Belastungsschema beim Prüfverfahren

VA Edelstahl, rostfrei 1.4571

Verbinder 35

Typ	Verp. Stück	Gewicht kg/100 St.	Art.-Nr.
SLV 52 A4	10	14,000	7103592

0460

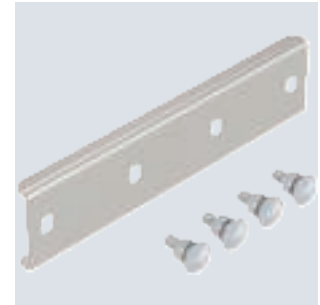
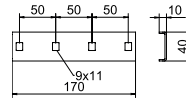

Längsverbinder zur Verbindung von Kabelleitern und Formteilen mit 35 mm Seitenhöhe.

St Stahl

90°-Bogen mit Z-Sprosse, 35

FT tauchfeuerverzinkt

Typ	Breite mm	Holmstärke mm	Verp. Stück	Gewicht kg/100 St.	Art.-Nr.
SLZB L 90 100 FT	100	3	1	119,400	7099221
SLZB L 90 200 FT	200	3	1	153,300	7099224
SLZB L 90 300 FT	300	3	1	187,200	7099226
SLZB L 90 400 FT	400	3	1	221,000	7099228
SLZB L 90 500 FT	500	3	1	254,900	7099230
SLZB L 90 600 FT	600	3	1	288,800	7099232

0460 €/St.

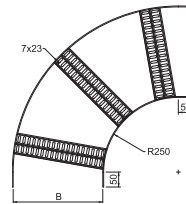

Verbinder sind anteilig separat zu bestellen.

Kabelleiter mit Z-Sprosse, 35

VA **Edelstahl, rostfrei 1.4301**
 2B **blank, nachbehandelt**

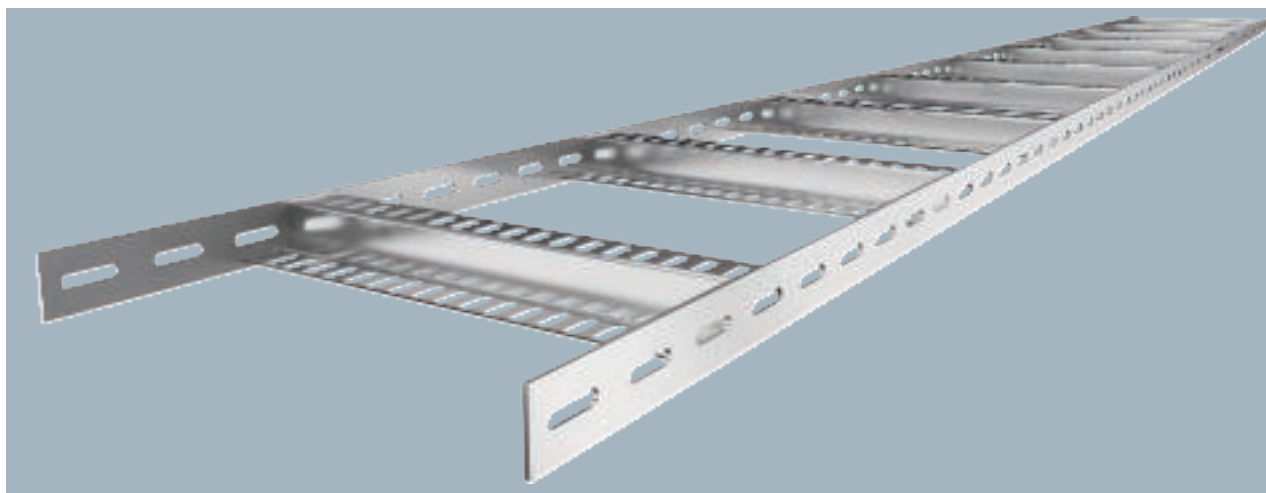

Typ	Breite mm	Holzstärke mm	Verp. m	Gewicht kg/100 m	Art.-Nr.
SLZ L 100 A2	100	3	3	167,000	7098062
SLZ L 200 A2	200	3	3	187,667	7098066
SLZ L 300 A2	300	3	3	208,667	7098068
SLZ L 400 A2	400	3	3	229,167	7098070
SLZ L 500 A2	500	3	3	250,000	7098072
SLZ L 600 A2	600	3	3	270,667	7098074

Schiffskabelleiter leichte Ausführung, mit gelochtem Seitenholm in der Seitenhöhe 35 mm mit eingeschweißten, gelochten Z-Sprossen. Belastung geprüft nach IEC in Kombination mit Verbinder Typ SLV.

0460 €/m

Typ	Länge mm	Maß B mm	Seitenhöhe mm	Holzstärke mm
SLZ L 100 A2	3000	106	35	3
SLZ L 200 A2	3000	206	35	3
SLZ L 300 A2	3000	306	35	3
SLZ L 400 A2	3000	406	35	3
SLZ L 500 A2	3000	506	35	3
SLZ L 600 A2	3000	606	35	3

Abmessungen

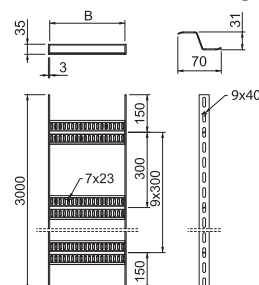

	1,0m kN/m	1,5m kN/m	2,0m kN/m	2,5m kN/m	3,0m kN/m
SLZ L 100 A2	2,8	1	0,55	0,35	0,25
SLZ L 200 A2	2,8	1	0,55	0,35	0,25
SLZ L 300 A2	2,8	1	0,55	0,35	0,25
SLZ L 400 A2	2,2	1	0,55	0,25	0,25
SLZ L 500 A2	2,2	1	0,55	0,25	0,25
SLZ L 600 A2	2,2	1	0,55	0,25	0,25

Belastung

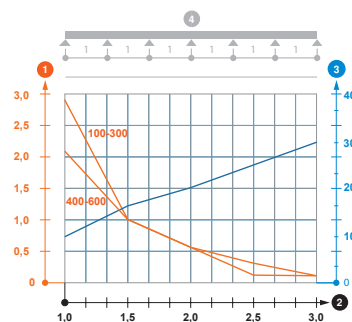

Belastungsdiagramm Kabelleiter SLZ L

- 1 Zulässige Kabelrinnen-/leiterbelastung in kN/m ohne Mannlast
- 2 Stützweite in m
- 3 Holmdurchbiegung in mm bei zulässig kN/m
- Belastungskurve mit Kabelrinne-/leiterbreite in mm
- Holmdurchbiegungskurve je nach Stützweite
- 4 Belastungsschema beim Prüfverfahren

VA Edelstahl, rostfrei 1.4571

Verbinder 35

Typ	Verp. Stück	Gewicht kg/100 St.	Art.-Nr.
SLV 52 A4	10	14,000	7103592

0460

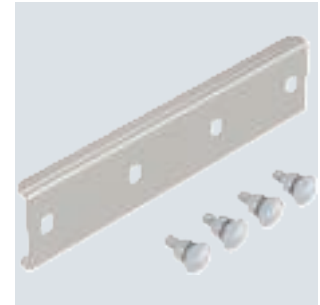
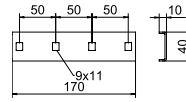

Längsverbinder zur Verbindung von Kabelleitern und Formteilen mit 35 mm Seitenhöhe.

VA Edelstahl, rostfrei 1.4301

90°-Bogen, 35

2B blank, nachbehandelt

Typ	Breite mm	Holmstärke mm	Verp. Stück	Gewicht kg/100 St.	Art.-Nr.
SLZB L 90 100 A2	100	3	1	113,000	7099241
SLZB L 90 200 A2	200	3	1	145,000	7099243
SLZB L 90 300 A2	300	3	1	176,000	7099245
SLZB L 90 400 A2	400	3	1	208,000	7099247
SLZB L 90 500 A2	500	3	1	240,000	7099249
SLZB L 90 600 A2	600	3	1	272,000	7099251

0460 €/St.

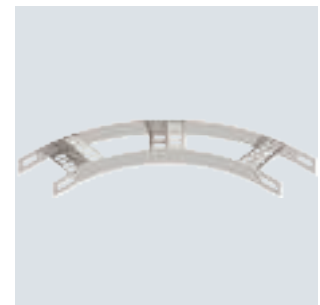
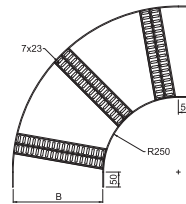

Verbinder sind anteilig separat zu bestellen.

Kabelleiter mit Z-Sprosse, 35

VA Edelstahl, rostfrei 1.4571

2B blank, nachbehandelt



Typ	Breite mm	Holmstärke mm	Verp. m	Gewicht kg/100 m	Art-Nr.
SLZ L 100 A4	100	3	3	167,000	7098082
SLZ L 200 A4	200	3	3	187,667	7098086
SLZ L 300 A4	300	3	3	208,667	7098088
SLZ L 400 A4	400	3	3	229,334	7098090
SLZ L 500 A4	500	3	3	250,000	7098092
SLZ L 600 A4	600	3	3	270,667	7098094

0460 €/m

Schiffskabelleiter leichte Ausführung, mit gelochtem Seitenholm in der Seitenhöhe 35 mm mit eingeschweißten, gelochten Z-Sprossen. Belastung geprüft nach IEC in Kombination mit Verbinder Typ SLV.

	Länge mm	Maß B mm	Seitenhöhe mm	Holmstärke mm
SLZ L 100 A4	3000	106	35	3
SLZ L 200 A4	3000	206	35	3
SLZ L 300 A4	3000	306	35	3
SLZ L 400 A4	3000	406	35	3
SLZ L 500 A4	3000	506	35	3
SLZ L 600 A4	3000	606	35	3

Abmessungen

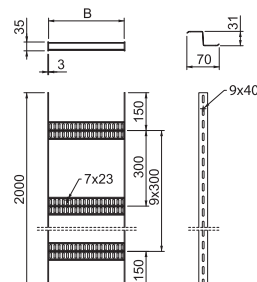

	1,0m kN/m	1,5m kN/m	2,0m kN/m	2,5m kN/m	3,0m kN/m
SLZ L 100 A4	2,8	1	0,55	0,35	0,25
SLZ L 200 A4	2,8	1	0,55	0,35	0,25
SLZ L 300 A4	2,8	1	0,55	0,35	0,25
SLZ L 400 A4	2,2	1	0,55	0,25	0,25
SLZ L 500 A4	2,2	1	0,55	0,25	0,25
SLZ L 600 A4	2,2	1	0,55	0,25	0,25

Belastung

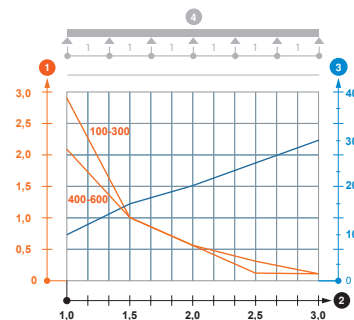

Belastungsdiagramm Kabelleiter SLZ L

- 1 Zulässige Kabelrinnen-/leiterbelastung in kN/m ohne Mannlast
- 2 Stützweite in m
- 3 Holmdurchbiegung in mm bei zulässig kN/m
- Belastungskurve mit Kabelrinne-/leiterbreite in mm
- Holmdurchbiegungskurve je nach Stützweite
- 4 Belastungsschema beim Prüfverfahren

VA Edelstahl, rostfrei 1.4571

Verbinder 35

Typ	Verp. Stück	Gewicht kg/100 St.	Art.-Nr.
SLV 52 A4	10	14,000	7103592

0460

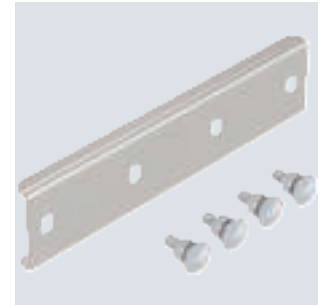
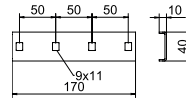

Längsverbinder zur Verbindung von Kabelleitern und Formteilen mit 35 mm Seitenhöhe.

VA Edelstahl, rostfrei 1.4571

90°-Bogen mit Z-Sprosse, 35

2B blank, nachbehandelt

Typ	Breite mm	Holmstärke mm	Verp. Stück	Gewicht kg/100 St.	Art.-Nr.
SLZB L 90 100 A4	100	3	1	114,000	7099261
SLZB L 90 200 A4	200	3	1	146,400	7099263
SLZB L 90 300 A4	300	3	1	178,700	7099265
SLZB L 90 400 A4	400	3	1	211,000	7099268
SLZB L 90 500 A4	500	3	1	243,400	7099270
SLZB L 90 600 A4	600	3	1	275,700	7099272

0460 €/St.

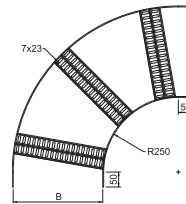

Verbinder sind anteilig separat zu bestellen.

Kabelleiter mit Z-Sprosse, 40

St Stahl
SG schweißgrundiert





Typ	Breite mm	Holmstärke mm	Verp. m	Gewicht kg/100 m	Art.-Nr.
SLZ 100 SG	100	5	3	319,000	7098162
SLZ 200 SG	200	5	3	372,333	7098164
SLZ 300 SG	300	5	3	425,666	7098166
SLZ 400 SG	400	5	3	479,000	7098168
SLZ 500 SG	500	5	3	532,333	7098170
SLZ 600 SG	600	5	3	585,666	7098172

Schiffskabelleiter mit gelochtem Seitenholm in der Seitenhöhe 40 mm mit eingeschweißten, gelochten Z-Sprossen. Belastung geprüft nach IEC in Kombination mit Verbinder Typ SLV. Schweißgrundierung Typ SIGMA-WELD 199, auch in weiß erhältlich.

0460 €/m

	Länge mm	Maß B mm	Seitenhöhe mm	Holmstärke mm
SLZ 100 SG	3000	110	40	5
SLZ 200 SG	3000	210	40	5
SLZ 300 SG	3000	310	40	5
SLZ 400 SG	3000	410	40	5
SLZ 500 SG	3000	510	40	5
SLZ 600 SG	3000	610	40	5

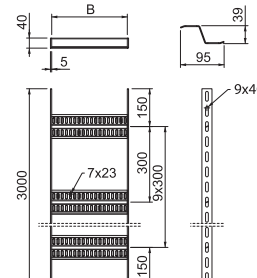
Abmessungen



	1,5m kN/m	2,0m kN/m	2,5m kN/m	3,0m kN/m
SLZ 100 SG	2,8	1,75	1	0,6
SLZ 200 SG	2,8	1,75	1	0,6
SLZ 300 SG	2,8	1,75	1	0,6
SLZ 400 SG	2,8	1,75	1	0,6
SLZ 500 SG	2,8	1,75	1	0,6
SLZ 600 SG	2,8	1,75	1	0,6

Belastung

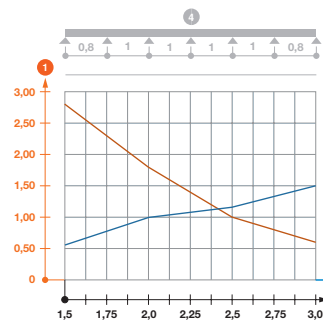

Belastungsdiagramm Kabelleiter SLZ

- 1 Zulässige Kabelrinnen-/leiterbelastung in kN/m ohne Mannlast
- 2 Stützweite in m
- 3 Holmdurchbiegung in mm bei zulässig kN/m
- Belastungskurve mit Kabelrinne-/leiterbreite in mm
- Holmdurchbiegungskurve je nach Stützweite
- 4 Belastungsschema beim Prüfverfahren

90°-Bogen mit Z-Sprosse, 40

St Stahl
SG schweißgrundiert

Typ	Breite mm	Holz- stärke mm	Verp. Stück	Gewicht kg/100 St.	Art.-Nr.
SLZB 90 100 SG	100	5	1	222,200	7098976
SLZB 90 200 SG	200	5	1	295,100	7098978
SLZB 90 300 SG	300	5	1	338,600	7098980
SLZB 90 400 SG	400	5	1	441,300	7098982
SLZB 90 500 SG	500	5	1	514,000	7098984
SLZB 90 600 SG	600	5	1	586,600	7098986

0460 €/St.

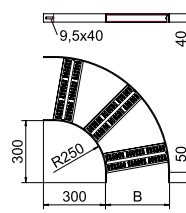

Verbinder sind anteilig separat zu bestellen.

Kabelleiter mit Z-Sprosse, 40

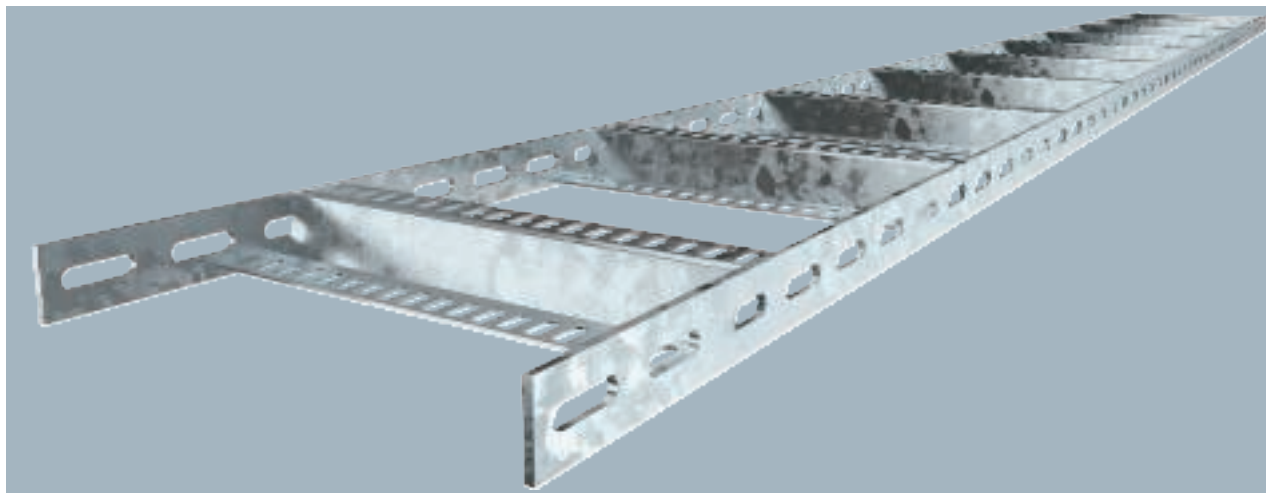
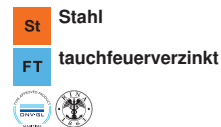

Typ	Breite mm	Holm- stärke mm	Verp. m	Gewicht kg/100 m	Art.-Nr.
SLZ 100 FT	100	5	3	328,666	7098132
SLZ 200 FT	200	5	3	385,333	7098134
SLZ 300 FT	300	5	3	441,666	7098136
SLZ 400 FT	400	5	3	498,166	7098138
SLZ 500 FT	500	5	3	554,666	7098140
SLZ 600 FT	600	5	3	611,333	7098142

Schiffskabelleiter mit gelochtem Seitenholm in der Seitenhöhe 40 mm mit eingeschweißten, gelochten Z-Sprossen. Belastung geprüft nach IEC in Kombination mit Verbinder Typ SLV.

0460 €/m

	Maß Länge mm	Seiten- höhe mm	Holm- stärke mm
SLZ 100 FT	3000	110	40
SLZ 200 FT	3000	210	40
SLZ 300 FT	3000	310	40
SLZ 400 FT	3000	410	40
SLZ 500 FT	3000	510	40
SLZ 600 FT	3000	610	40

Abmessungen

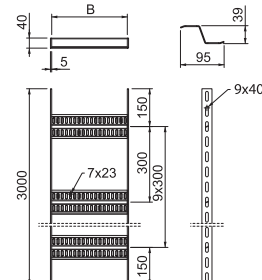

	1,5m kN/m	2,0m kN/m	2,5m kN/m	3,0m kN/m
SLZ 100 FT	2,8	1,75	1	0,6
SLZ 200 FT	2,8	1,75	1	0,6
SLZ 300 FT	2,8	1,75	1	0,6
SLZ 400 FT	2,8	1,75	1	0,6
SLZ 500 FT	2,8	1,75	1	0,6
SLZ 600 FT	2,8	1,75	1	0,6

Belastung

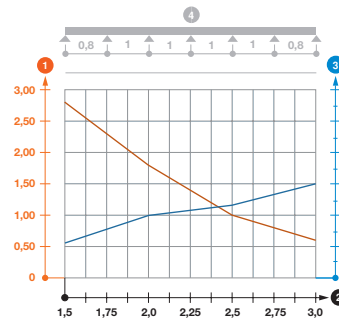

Belastungsdiagramm Kabelleiter SLZ

- 1 Zulässige Kabelrinnen-/leiterbelastung in kN/m ohne Mannlast
- 2 Stützweite in m
- 3 Holmdurchbiegung in mm bei zulässig kN/m
- Belastungskurve mit Kabelrinne-/leiterbreite in mm
- Holmdurchbiegungskurve je nach Stützweite
- 4 Belastungsschema beim Prüfverfahren

Verbinder 40

St Stahl
FT tauchfeuverzinkt

Typ	Verp. Stück	Gewicht kg/100 St.	Art.-Nr.
SLV 62 FT	10	14,600	7103576

0460

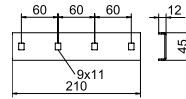

Längsverbinder zur Verbindung von Kabelleitern und Formteilen mit 40 mm Seitenhöhe.

St Stahl
FT tauchfeuverzinkt

90°-Bogen mit Z-Sprosse, 40

Typ	Breite mm	Holmstärke mm	Verp. Stück	Gewicht kg/100 St.	Art.-Nr.
SLZB 90 100 FT	100	5	1	228,900	7099000
SLZB 90 200 FT	200	5	1	306,000	7099002
SLZB 90 300 FT	300	5	1	382,000	7099004
SLZB 90 400 FT	400	5	1	458,000	7099006
SLZB 90 500 FT	500	5	1	533,000	7099008
SLZB 90 600 FT	600	5	1	609,000	7099010

0460 €/St.

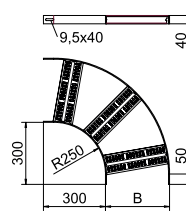

Verbinder sind anteilig separat zu bestellen.

Kabelleiter mit Z-Sprosse, 40

VA Edelstahl, rostfrei 1.4301

2B blank, nachbehandelt

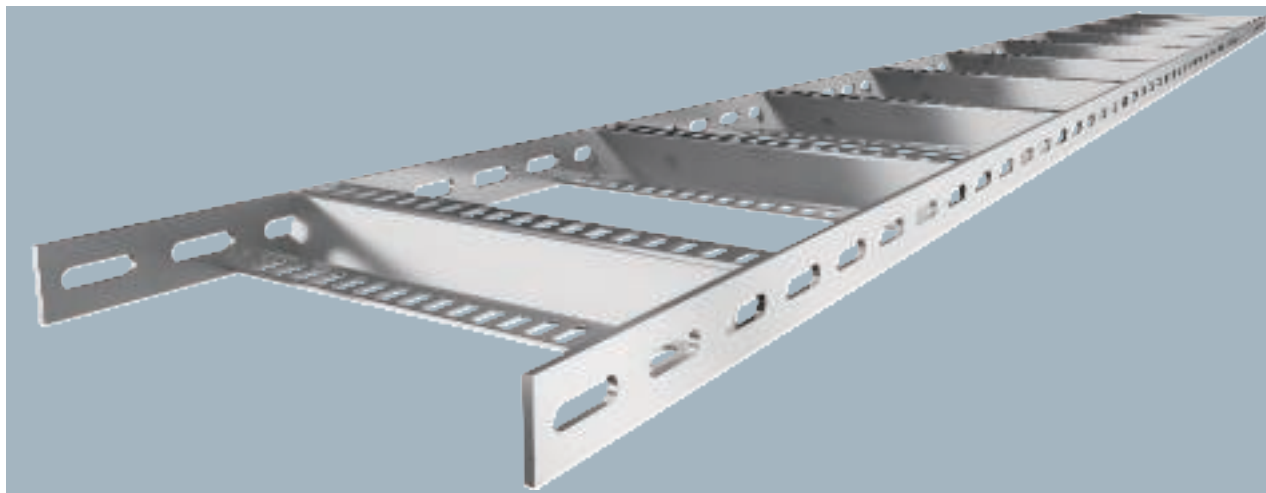

Typ	Breite mm	Holm- stärke mm	Verp. m	Gewicht kg/100 m	Art.-Nr.
SLZ 100 A2	100	5	3	319,000	7098192
SLZ 200 A2	200	5	3	372,400	7098194
SLZ 300 A2	300	5	3	425,670	7098196
SLZ 400 A2	400	5	3	479,000	7098198
SLZ 500 A2	500	5	3	532,340	7098200
SLZ 600 A2	600	5	3	585,670	7098202

0460 €/m

Schiffskabelleiter mit gelochtem Seitenholm in der Seitenhöhe 40 mm mit eingeschweißten, gelochten Z-Sprossen. Belastung geprüft nach IEC in Kombination mit Verbinder Typ SLV.

	Länge mm	Maß B mm	Seiten- höhe mm	Holm- stärke mm
SLZ 100 A2	3000	110	40	5
SLZ 200 A2	3000	210	40	5
SLZ 300 A2	3000	310	40	5
SLZ 400 A2	3000	410	40	5
SLZ 500 A2	3000	510	40	5
SLZ 600 A2	3000	610	40	5

Abmessungen

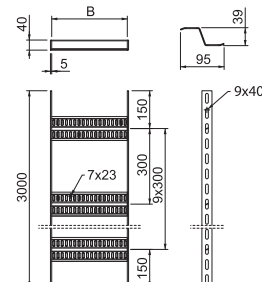

	1,5m kN/m	2,0m kN/m	2,5m kN/m	3,0m kN/m
SLZ 100 A2	2,8	1,5	0,8	0,5
SLZ 200 A2	2,8	1,5	0,8	0,5
SLZ 300 A2	2,8	1,5	0,8	0,5
SLZ 400 A2	2,8	1,5	0,8	0,5
SLZ 500 A2	2,8	1,5	0,8	0,5
SLZ 600 A2	2,8	1,5	0,8	0,5

Belastung

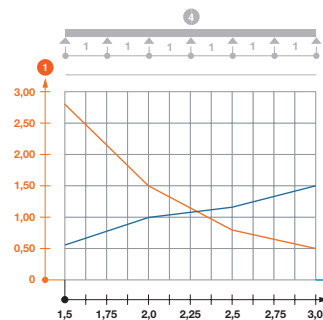

Belastungsdiagramm Kabelleiter SLZ

- 1 Zulässige Kabelrinnen-/leiterbelastung in kN/m ohne Mannlast
- 2 Stützweite in m
- 3 Holmdurchbiegung in mm bei zulässig kN/m
- Belastungskurve mit Kabelrinne-/leiterbreite in mm
- Holmdurchbiegungskurve je nach Stützweite
- 4 Belastungsschema beim Prüfverfahren

VA Edelstahl, rostfrei 1.4571

Verbinder 40

Typ	Verp. Stück	Gewicht kg/100 St.	Art.-Nr.
SLV 62 A4	10	14,600	7103594

0460

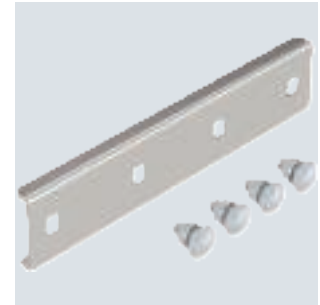
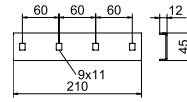

Längsverbinder zur Verbindung von Kabelleitern und Formteilen mit 40 mm Seitenhöhe.

VA Edelstahl, rostfrei 1.4301

90°-Bogen mit Z-Sprosse, 40

2B blank, nachbehandelt

Typ	Breite mm	Holzstärke mm	Verp. Stück	Gewicht kg/100 St.	Art.-Nr.
SLZB 90 100 A2	100	5	1	225,100	7099030
SLZB 90 200 A2	200	5	1	298,300	7099032
SLZB 90 300 A2	300	5	1	371,500	7099034
SLZB 90 400 A2	400	5	1	444,600	7099036
SLZB 90 500 A2	500	5	1	517,700	7099038
SLZB 90 600 A2	600	5	1	590,900	7099040

0460 €/St.

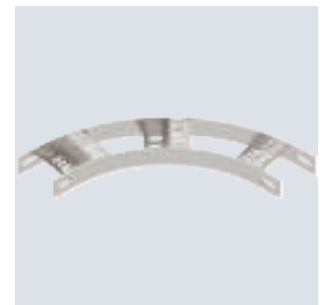
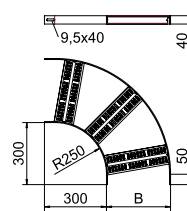

Verbinder sind anteilig separat zu bestellen.

Kabelleiter mit Z-Sprosse, 40

VA Edelstahl, rostfrei 1.4571

2B blank, nachbehandelt

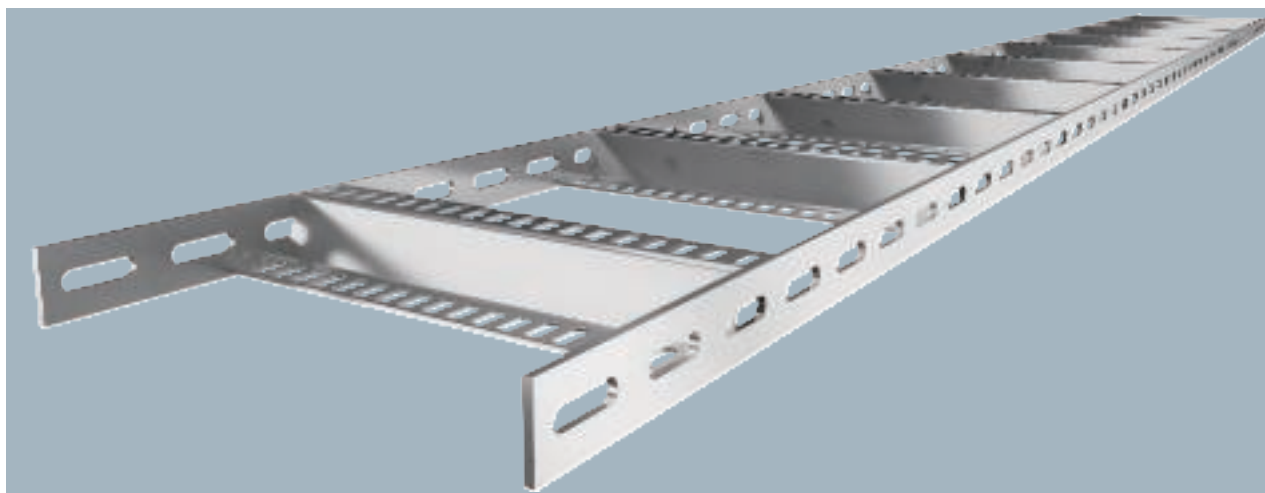

Typ	Breite mm	Holmstärke mm	Verp. m	Gewicht kg/100 m	Art.-Nr.
SLZ 100 A4	100	5	3	319,000	7098222
SLZ 200 A4	200	5	3	372,340	7098224
SLZ 300 A4	300	5	3	427,670	7098226
SLZ 400 A4	400	5	3	479,000	7098228
SLZ 500 A4	500	5	3	532,340	7098230
SLZ 600 A4	600	5	3	585,670	7098232

0460 €/m

Schiffskabelleiter mit gelochtem Seitenholm in der Seitenhöhe 40 mm mit eingeschweißten, gelochten Z-Sprossen. Belastung geprüft nach IEC in Kombination mit Verbinder Typ SLV.

Typ	Länge mm	Maß B mm	Seitenhöhe mm	Holmstärke mm
SLZ 100 A4	3000	110	40	5
SLZ 200 A4	3000	210	40	5
SLZ 300 A4	3000	310	40	5
SLZ 400 A4	3000	410	40	5
SLZ 500 A4	3000	510	40	5
SLZ 600 A4	3000	610	40	5

Abmessungen

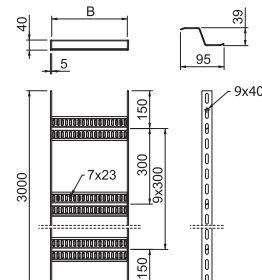

Typ	1,5m kN/m	2,0m kN/m	2,5m kN/m	3,0m kN/m
SLZ 100 A4	2,8	1,5	0,8	0,5
SLZ 200 A4	2,8	1,5	0,8	0,5
SLZ 300 A4	2,8	1,5	0,8	0,5
SLZ 400 A4	2,8	1,5	0,8	0,5
SLZ 500 A4	2,8	1,5	0,8	0,5
SLZ 600 A4	2,8	1,5	0,8	0,5

Belastung

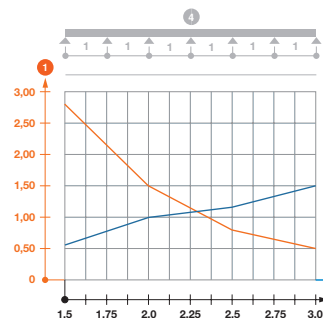

Belastungsdiagramm Kabelleiter SLZ

- 1 Zulässige Kabelrinnen-/leiterbelastung in kN/m ohne Mannlast
- 2 Stützweite in m
- 3 Holmdurchbiegung in mm bei zulässig kN/m
- Belastungskurve mit Kabelrinne-/leiterbreite in mm
- Holmdurchbiegungskurve je nach Stützweite
- 4 Belastungsschema beim Prüfverfahren

VA Edelstahl, rostfrei 1.4571

Verbinder 40

Typ	Verp. Stück	Gewicht kg/100 St.	Art.-Nr.
SLV 62 A4	10	14,600	7103594

0460

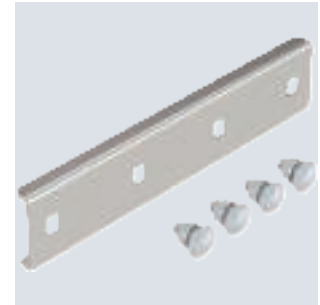
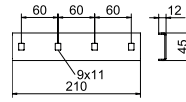

Längsverbinder zur Verbindung von Kabelleitern und Formteilen mit 40 mm Seitenhöhe.

VA Edelstahl, rostfrei 1.4571

90°-Bogen mit Z-Sprosse, 40

2B blank, nachbehandelt

Typ	Breite mm	Holzstärke mm	Verp. Stück	Gewicht kg/100 St.	Art.-Nr.
SLZB 90 100 A4	100	5	1	227,900	7099060
SLZB 90 200 A4	200	5	1	302,100	7099062
SLZB 90 300 A4	300	5	1	376,200	7099064
SLZB 90 400 A4	400	5	1	450,200	7099066
SLZB 90 500 A4	500	5	1	524,300	7099068
SLZB 90 600 A4	600	5	1	598,300	7099070

0460 €/St.

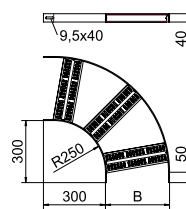

Verbinder sind anteilig separat zu bestellen.

Kabelleiter mit Z-Sprosse, 40

Alu Aluminium
GB gebeizt





Typ	Breite mm	Holmstärke mm	Verp. m	Gewicht kg/100 m	Art.-Nr.
SLZ 100 ALU	100	5	3	106,600	7099772
SLZ 200 ALU	200	5	3	124,667	7099774
SLZ 300 ALU	300	5	3	142,734	7099776
SLZ 400 ALU	400	5	3	160,767	7099778
SLZ 500 ALU	500	5	3	178,834	7099780
SLZ 600 ALU	600	5	3	196,900	7099782

Schiffsbau-Kabelleiter mit gelochtem Seitenholm in der Seitenhöhe 40 mm mit eingeschweißten, gelochten Z-Sprossen.

0460 €/m

	Maß Länge mm	Seitenhöhe mm	Holmstärke mm
SLZ 100 ALU	3000	110	40
SLZ 200 ALU	3000	210	40
SLZ 300 ALU	3000	310	40
SLZ 400 ALU	3000	410	40
SLZ 500 ALU	3000	510	40
SLZ 600 ALU	3000	610	40

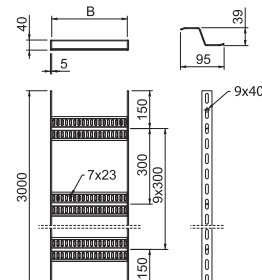
Abmessungen



	1,5m kN/m	2,0m kN/m	2,5m kN/m	3,0m kN/m
SLZ 100 ALU	1,4	0,65	0,35	0,2
SLZ 200 ALU	1,4	0,65	0,35	0,2
SLZ 300 ALU	1,4	0,65	0,35	0,2
SLZ 400 ALU	1,4	0,65	0,35	0,2
SLZ 500 ALU	1,4	0,65	0,35	0,2
SLZ 600 ALU	1,4	0,65	0,35	0,2

Belastung

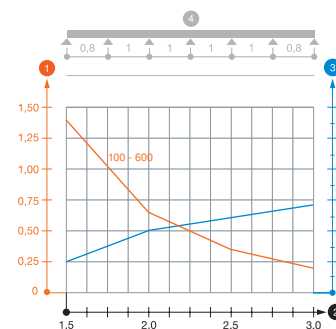

Belastungsdiagramm Kabelleiter SLZ

- 1 Zulässige Kabelrinnen-/leiterbelastung in kN/m ohne Mannlast
- 2 Stützweite in m
- 3 Holmdurchbiegung in mm bei zulässig kN/m
- 4 Belastungsschema beim Prüfverfahren
- Belastungskurve mit Kabelrinne-/leiterbreite in mm
- Holmdurchbiegungskurve je nach Stützweite

Alu Aluminium

Verbinder 40

Typ	Verp. Stück	Gewicht kg/100 St.	Art.-Nr.
SLV 62 ALU	10	7,000	7103586

0460

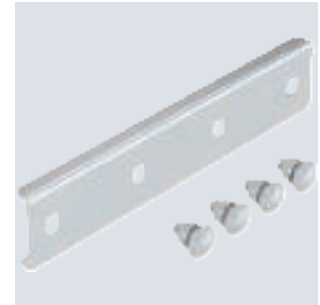
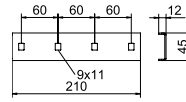

Längsverbinder zur Verbindung von Kabelleitern und Formteilen mit 40 mm Seitenhöhe.

Alu Aluminium

90°-Bogen mit Z-Sprosse, 40

GB gebeizt

Typ	Breite mm	Holmstärke mm	Verp. Stück	Gewicht kg/100 St.	Art.-Nr.
SLZB 90 100 ALU	100	5	1	75,800	7099090
SLZB 90 200 ALU	200	5	1	100,400	7099092
SLZB 90 300 ALU	300	5	1	125,100	7099094
SLZB 90 400 ALU	400	5	1	149,700	7099096
SLZB 90 500 ALU	500	5	1	174,300	7099098
SLZB 90 600 ALU	600	5	1	198,900	7099100

0460 €/St.

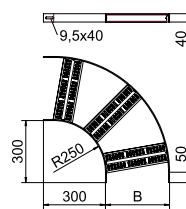

Verbinder sind anteilig separat zu bestellen.

Konstruktions- und Abhängeprofil SL42

- St** Stahl
- VA** Edelstahl, rostfrei 1.4301
- VA** Edelstahl, rostfrei 1.4571
- SG** schweißgrundiert
- FT** tauchfeuerverzinkt
- 2B** blank, nachbehandelt



Holmprofil in der Seitenhöhe 25 mm zum eingeschweißen von Trapezsprossen.
Das Holmprofil ist auf Anfrage auch in Stahl blank lieferbar.

Typ	Abmessung mm	Länge mm	Verp. m	Gewicht kg/100 m	Art.-Nr.
SLH 42 2000 SG	25x3	2000	2	50,000	7103603
SLH 42 2000 FT	25x3	2000	2	51,500	7103611
SLH 42 2000 A2	25x3	2000	2	50,000	7103620
SLH 42 2000 A4	25x3	2000	2	50,000	7103626

0460 €/m

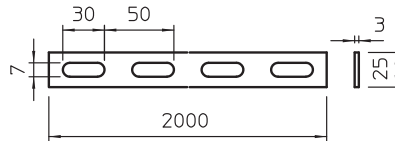

Konstruktions- und Abhängeprofil SL62

- St** Stahl
- VA** Edelstahl, rostfrei 1.4301
- VA** Edelstahl, rostfrei 1.4571
- SG** schweißgrundiert
- FT** tauchfeuerverzinkt
- 2B** blank, nachbehandelt



Holmprofil in der Seitenhöhe 25 mm zum eingeschweißen von Trapezsprossen.
Das Holmprofil ist auf Anfrage auch in Stahl blank lieferbar.

Typ	Abmessung mm	Länge mm	Verp. m	Gewicht kg/100 m	Art.-Nr.
SLH 62 3000 SG	40x5	3000	3	133,000	7103635
SLH 62 3000 FT	40x5	3000	3	135,700	7103643
SLH 62 3000 A2	40x5	3000	3	133,000	7103650
SLH 62 3000 A4	40x5	3000	3	133,000	7103656

0460 €/m

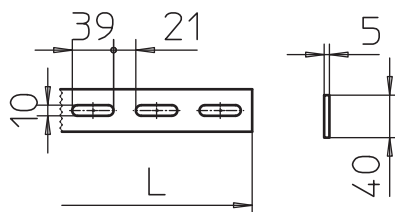

- St** Stahl
- BK** blank
- FT** tauchfeuerverzinkt

Konstruktions- und Abhängeprofil FESP L BK

Typ	Abmes- sung mm	Länge mm	Verp. m	Gewicht kg/100 m	Art.-Nr.
FESP L 50 4 BK	50x4	3000	3	116,000	7104960
FESP L 50 4 FT	50x4	3000	3	118,900	7105002

0460 €/m

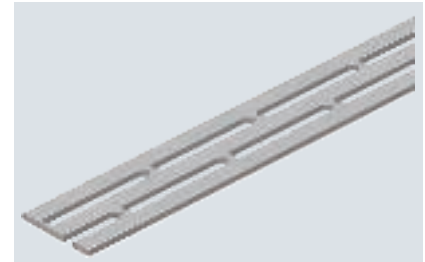
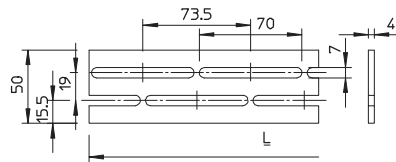

Flacheisensprosse mit doppelter, versetzter Langlochreihe zur Erstellung von Abhänge- und Tragkonstruktionen.

- St** Stahl
- SG** schweißgrundiert
- FT** tauchfeuerverzinkt

Konstruktions- und Abhängeprofil FESP Q SG

Typ	Abmes- sung mm	Länge mm	Verp. m	Gewicht kg/100 m	Art.-Nr.
FESP Q 40 5 SG	40x5	3000	3	123,300	7104358
FESP Q 40 5 FT	40x5	3000	3	130,000	7104356

0460 €/m

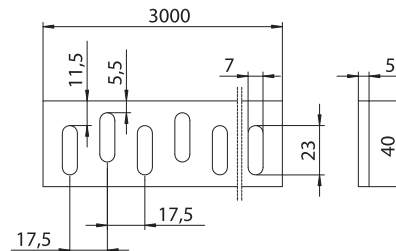

Flacheisensprosse mit doppelter, seitlich versetzter Querlochung zur Erstellung von Abhänge- und Tragkonstruktionen.

- St** Stahl
- BK** blank

Konstruktions- und Abhängeprofil FESP Q BK

Typ	Länge mm	Blech- stärke mm	Verp. m	Gewicht kg/100 m	Art.-Nr.
FESP Q 50 5 BK	3000	5,00	3	166,367	7104367

0460 €/m

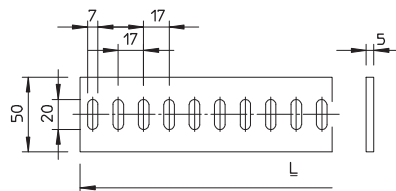

Flacheisensprosse mit Querlochung zur Erstellung von Abhänge- und Tragkonstruktionen.

Konstruktions- und Abhängeprofil FESP QL BK

St Stahl
BK blank



Flacheisensprosse mit Quer- und Längslochung zur Erstellung von Abhänge- und Tragkonstruktionen.

Typ	Länge mm	Blech- stärke mm	Verp. m	Gewicht kg/100 m	Art.-Nr.
FESP QL 50 4 BK	3000	4,00	3	118,567	7104669

0460 €/m

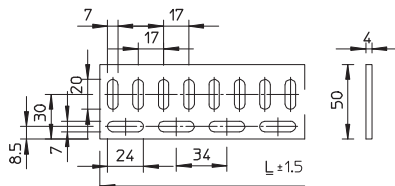

Winkelprofil WESP 50 BK

St Stahl
BK blank

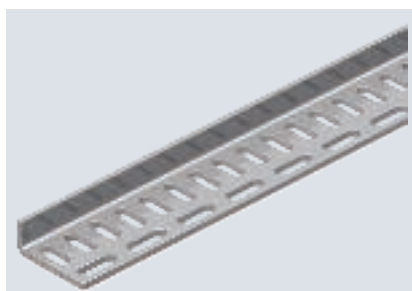

Winkelprofil mit Quer- und Längslochung zur Erstellung von Abhänge- und Tragkonstruktionen.

Typ	Länge mm	Blech- stärke mm	Verp. m	Gewicht kg/100 m	Art.-Nr.
WESP 50 20 BK	3000	4,00	3	159,000	7105665

0460 €/m

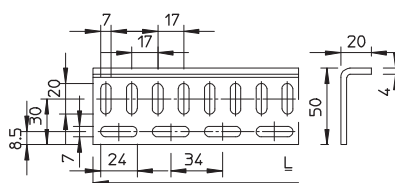

Winkelprofil WESP 50 SG

St Stahl
SG schweißgrundiert
FT tauchfeuerverzinkt



Winkelprofil mit Längslochung zur Erstellung von Abhänge- und Tragkonstruktionen.

Typ	Länge mm	Blech- stärke mm	Verp. m	Gewicht kg/100 m	Art.-Nr.
WESP 50 40 SG	3000	4,00	3	239,340	7105675
WESP 50 40 FT	3000	4,00	3	246,340	7105673

0460 €/m

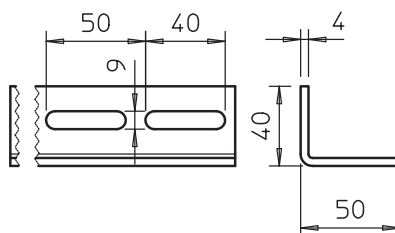

Winkelprofil WESP 60 BK

St Stahl
BK blank

Typ	Länge mm	Blech- stärke mm	Verp. m	Gewicht kg/100 m	Art.-Nr.
WESP 60 15 BK	3000	4,00	3	179,000	7105967

0460 €/m

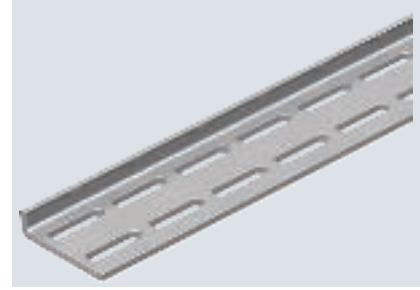
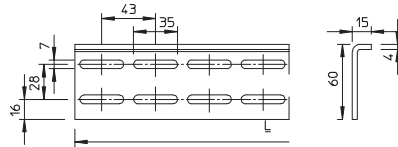

Winkelprofil mit doppelter Längslochung zur Erstellung von Abhänge- und Tragkonstruktionen.

St Stahl
FT tauchfeuerverzinkt

Typ	Abmes- sung mm	Verp. Stück	Gewicht kg/100 St.	Art.-Nr.
ASW FT	25x50	10	5,700	6015350

0415 €/St.

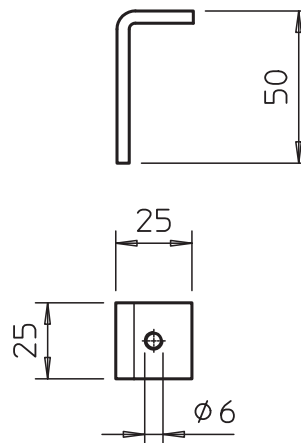

Anschweißwinkel zur Montage von Schiffkabelleitern und Marinebahnen, zum Anschweißen an Stahlkonstruktionen im Schiffbau.

Flachrundschaube mit Scheibe und Mutter

St	Stahl
VA	Edelstahl, rostfrei 1.4301
F	feuerverzinkt

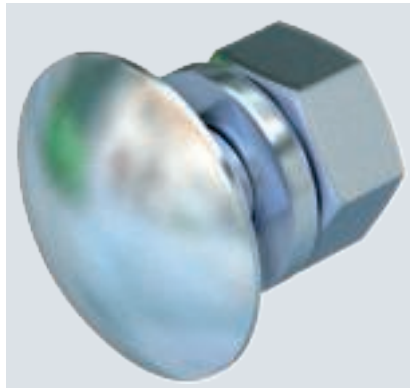

Flachrundschaube mit Vierkantansatz. Mit Unterlegscheibe und Sechskantmutter.

Typ	Abmes- sung mm	Maß L mm	Maß d mm	Maß D mm	Festig- keits- klasse	Verp. Stück	Gewicht kg/100 St.	Art.-Nr.
FRS 8x25 F	M8x25	25	8	20	8.8	50	2,217	6406998
FRS 10x30 F	M10x30	30	10	24	8.8	50	4,187	6407579
FRS 8x25 A2	M8x25	25	8	20	A2-70	50	2,300	6406815
FRS 10x30 A2	M10x30	30	10	24	A2-70	50	4,500	6406726

0415 €/100 St.

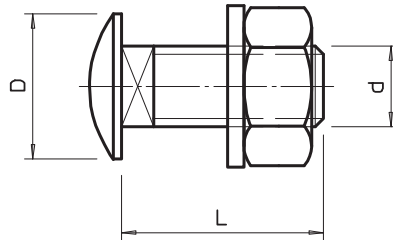

Hakenschaube HS M6

A4	Edelstahl, rostfrei
2B	blank, nachbehandelt



Hakenschaube zur Befestigung von Kabelbahnen auf dem Ausleger.

Typ	Ge- winde	Verp. Stück	Gewicht kg/100 St.	Art.-Nr.
HS M6x45 A4	M6	25	0,970	1154970
HS M8x60 A4	M8	25	2,330	1154975

0425 €/100 St.

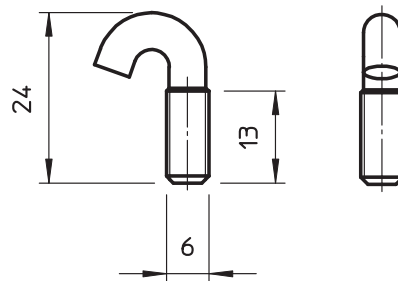

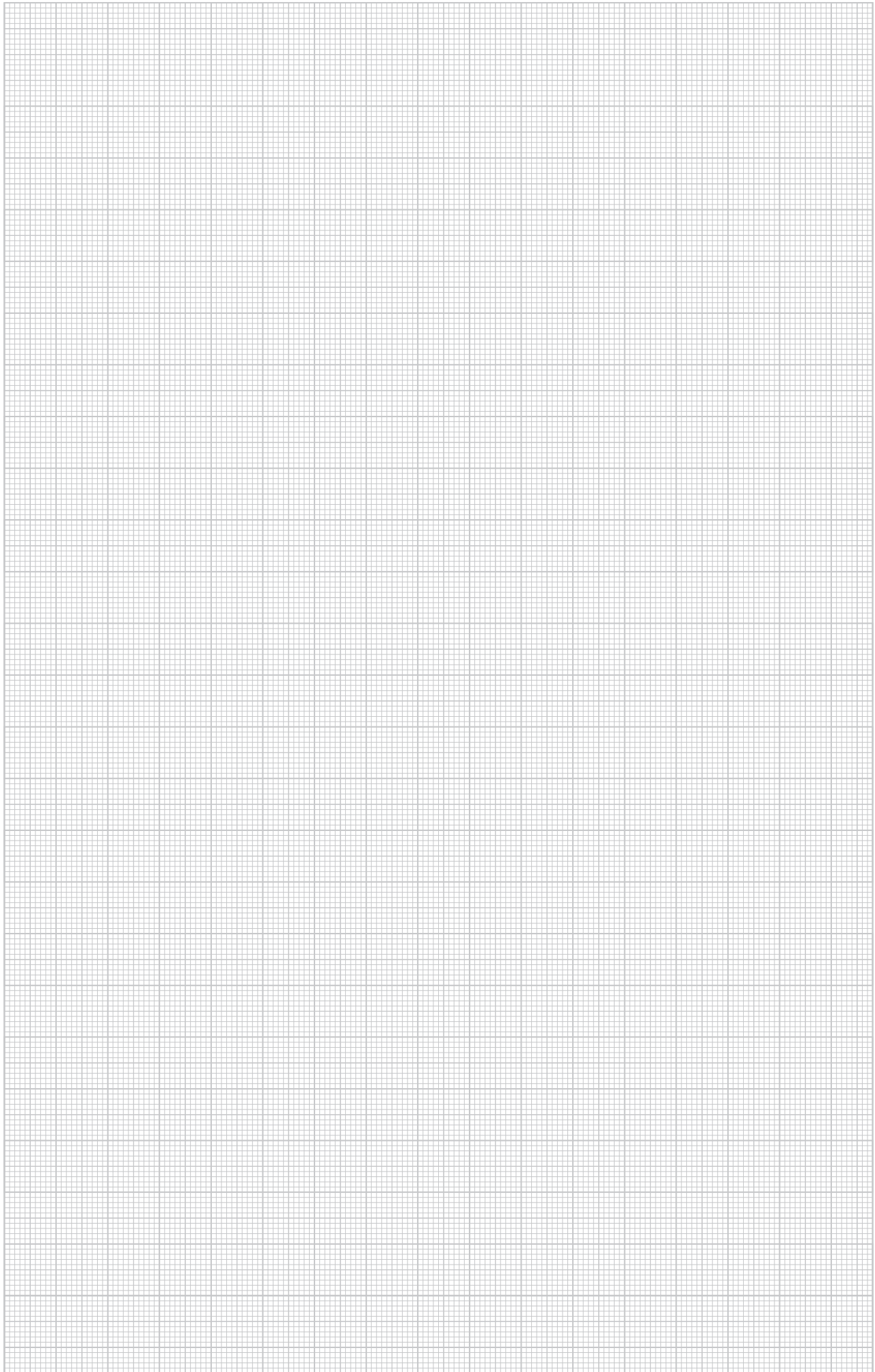

Systemzubehör

Spannband

Das Spannband eignet sich als Systemzubehör perfekt zur Befestigung von Leitungen auf OBO-Kabeltragsystemen. Das Band aus verzinktem Stahl oder Edelstahl mit Kunststoffummantelung ist extrem robust und abriebfest. Es ist auf Zugfestigkeit (kN) in Abhängigkeit von Material(stärke) getestet und in verschiedenen Farben erhältlich.



Spannband auf Rolle SBR 8/SBR 15

- Breiten: 8 mm und 15 mm
Materialien: Stahl und Edelstahl (A2 und A4)
Farben: steingrau, tiefschwarz und kastanienbraun
- aus verzinktem Stahl oder Edelstahl
 - auf Rolle in Kartonage: 25 m oder 40 m
 - selbst konfektionierbar

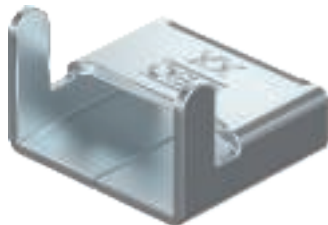

Spannbandverschluss SBV 8/SBV 15

- Breiten: 8 mm und 15 mm
Materialien: Stahl und Edelstahl (A2 und A4)
- aus verzinktem Stahl oder Edelstahl mit Kunststoffummantelung
 - zum Abbinden von selbst konfektioniertem Spannband
 - einfache, schnelle und sichere Installation



Spannband in Fixlänge SBF 8/SBF 15

- Breiten: 8 mm und 15 mm
Materialien: Stahl und Edelstahl (A2 und A4)
Farben: steingrau, tiefschwarz und kastanienbraun
- aus verzinktem Stahl oder Edelstahl
 - zum Abbinden von selbst konfektioniertem Spannband
 - vorkonfektioniert, mit Spannbandverschluss

FSK**A2K****A4K**

Spannband auf Rolle



Breite in mm	FSK bandverzinkt, kunststoffbeschichtet	A2K Edelstahl, kunststoffbeschichtet	A4K Edelstahl, kunststoffbeschichtet
8		●	●
15	●	●	●

Spannbandverschluss

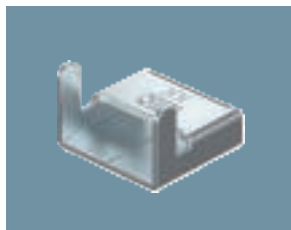

Breite in mm	FS bandverzinkt, kunststoffbeschichtet	A2 Edelstahl, kunststoffbeschichtet	A4 Edelstahl, kunststoffbeschichtet
8	●	●	●
15	●	●	●

Spannband in Fixlänge

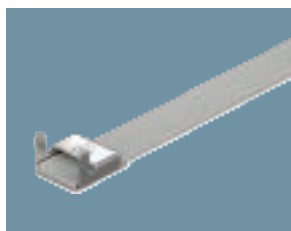

Breite in mm	Länge in mm	FSK bandverzinkt, kunststoffbeschichtet	A2K Edelstahl, kunststoffbeschichtet	A4K Edelstahl, kunststoffbeschichtet
8	200	●	●	●
8	300	●	●	●
8	400	●	●	●
8	500	●	●	●
8	600	●	●	●
15	200	●	●	●
15	300	●	●	●
15	400	●	●	●
15	500	●	●	●
15	600	●	●	●
15	700	●	●	●
15	800	●	●	●
15	900	●	●	●
15	1000	●	●	●

Montagehilfe Spannband Typ 575



Spannband zuschneiden
Das Spannband auf die benötigte Länge zuschneiden (z.B. mittels Blehschere).



Spannbandverschluss
Den Zuschnitt mit einem entsprechenden Spannbandverschluss versehen.

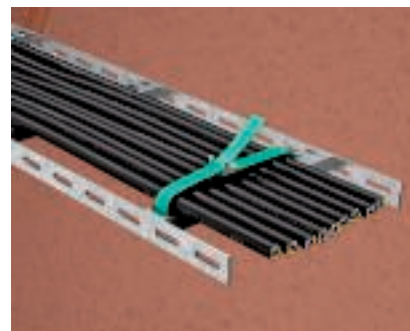

Spannband fixieren
Die Leitungen mit dem fertig konfektionierten Spannband vorab händisch fixieren.



Verspannen
Das Ende des Zuschnittes in die Spannzange Typ 575 einlegen und fest verspannen.



Spannband ablängen
Das Spannband umlegen, um ein Herausrutschen zu verhindern und ablängen, falls erforderlich (z.B. mittels Blehschere).



Halteaschen umschlagen
Die Halteaschen mittels Zange fest schlagen.

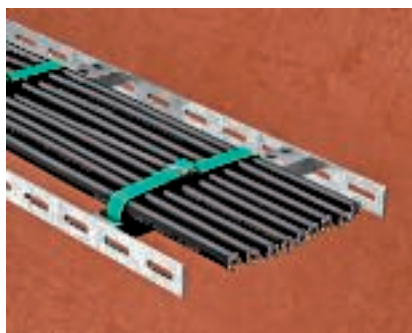

Örtliche Befestigung
Die örtliche Befestigung der Leitungen ist sichergestellt.

Montagehilfe Spannzange Typ 576



Spannband zuschneiden
Das Spannband auf die benötigte Länge zuschneiden (z.B. mittels Blechschere).



Spannzange vorbereiten
Die Spannzange zur Installation vorbereiten/einstellen.



Spannbandverschluss
Den Zuschnitt mit einem entsprechenden Spannbandverschluss versehen.

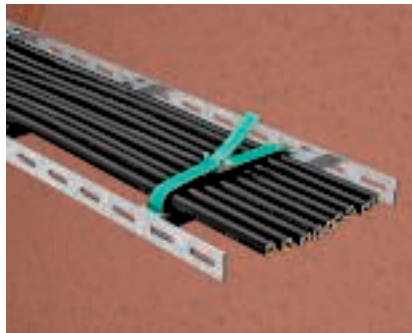

Spannband fixieren
Die Leitungen mit dem fertig konfektionierten Spannband vorab händisch fixieren.



Verspannen
Das Ende des Zuschnittes in die Spannzange Typ 576 einlegen und fest verspannen.



Spannband ablängen
Das Spannband umlegen, um ein Herausrutschen zu verhindern und durch Zusammendrücken der Spannzange ablängen.

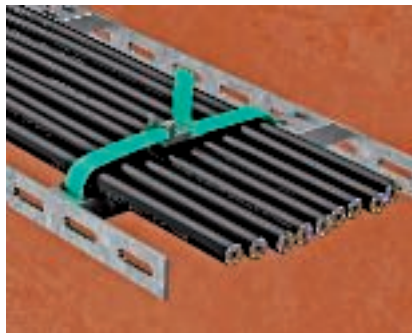

Spannband umlegen
Das überstehende Ende in die dafür vorgesehenen Haltetaschen umlegen.

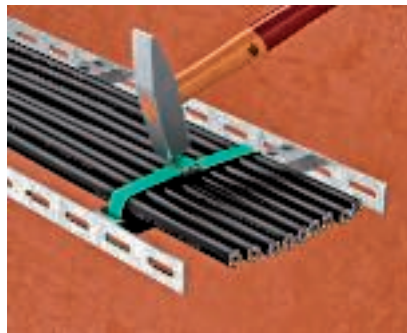

Haltetaschen umschlagen
Die Haltetaschen mittels Hammer fest schlagen.

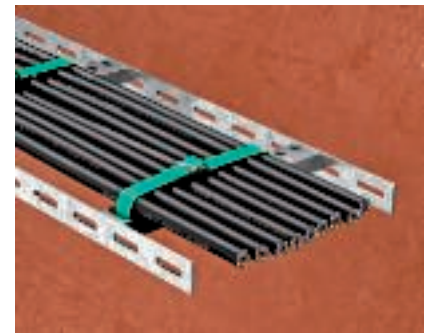

Örtliche Befestigung
Die örtliche Befestigung der Leitungen ist sichergestellt.

Spannband SBR 8

- VA Edelstahl, rostfrei 1.4301
- VA Edelstahl, rostfrei 1.4571
- kunststoffbeschichtet



Typ	Ø Bruchlast		Verp.	Gewicht		Art.-Nr.
	kN	Farbe		m	kg/100 m	
SBR 8 A2K	1,16	tiefschwarz	40	2,840	6490192	
SBR 8 A4K	1,09	kastanienbraun	40	2,840	6490194	

0460

Spannband aus rostfreiem Stahl mit Kunststoffummantelung zur Befestigung von Leitungen auf Kabeltrag-Systemen.

Abmessungen

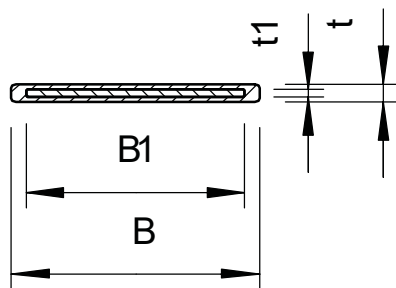

Typ	Maß	Maß	Maß	Maß
	B	t	B1	t1
	mm	mm	mm	mm
SBR 8 A2K	9,3	1	8	0,3

Spannbandverschluss SBV 8

- St Stahl
- VA Edelstahl, rostfrei 1.4301
- VA Edelstahl, rostfrei 1.4404
- FS bandverzinkt
- 2B blank, nachbehandelt

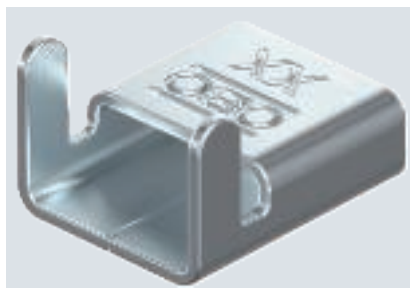

Typ	Verp. Stück	Gewicht		Art.-Nr.
		kg/100 St.	St.	
SBV 8 FS	100	0,250	6490940	
SBV 8 A2	100	0,250	6490942	
SBV 8 A4	100	0,250	6490944	

0460 €/100 St.

Spannbandverschluss aus bandverzinktem Stahl passend zum Portfolio mit 8 mm Breite.

Spannband SBR 15

St	Stahl
VA	Edelstahl, rostfrei 1.4301
VA	Edelstahl, rostfrei 1.4571
FSK	bandverzinkt / kunststoffbeschichtet kunststoffbeschichtet

Typ	Ø Bruchlast kN	Farbe	Verp. m	Gewicht kg/100 m	Art.-Nr.
SBR 15 FSK	2,5	steingrau	25	7,628	6490280
SBR 15 A2K	4,19	tiefschwarz	25	7,628	6490282
SBR 15 A4K	3,93	kastanienbraun	25	7,628	6490284

0460 €/100 m



Spannband aus bandverzinktem Stahl mit Kunststoffummantelung zur Befestigung von Leitungen auf Kabeltrag-Systemen.

Typ	Maß	Maß	Maß	Maß
	B mm	t mm	B1 mm	t1 mm
SBR 15 FSK	17	1,2	15	0,5

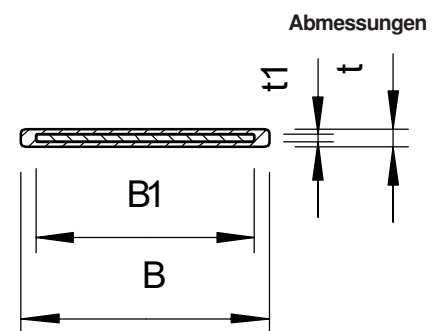

St	Stahl
VA	Edelstahl, rostfrei 1.4301
VA	Edelstahl, rostfrei 1.4404
FS	bandverzinkt
2B	blank, nachbehandelt

Spannbandverschluss SBV 15

Typ	Verp. Stück	Gewicht kg/100 St.	Art.-Nr.
SBV 15 FS	100	0,560	6490950
SBV 15 A2	100	0,564	6490964
SBV 15 A4	100	0,560	6490972

0460 €/100 St.

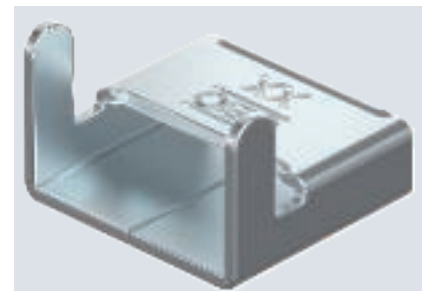

Spannbandverschluss aus bandverzinktem Stahl passend zum Portfolio mit 15 mm Breite.

Spannband in Fixlängen SBF 8

VA Edelstahl, rostfrei 1.4301

VA Edelstahl, rostfrei 1.4571

kunststoffbeschichtet



Vorkonfektioniertes Spannband aus rostfreiem Stahl mit Kunststoffummantelung und Spannbandverschluss.

Typ	Länge mm	Ø mm	Bruchlast kN	Farbe	Verp. Stück	Gewicht kg/100 St.	Art.-Nr.
SBF 8-200 A2K	200	1,16		tiefschwarz	25	0,700	6490210
SBF 8-300 A2K	300	1,16		tiefschwarz	25	1,000	6490214
SBF 8-400 A2K	400	1,16		tiefschwarz	25	1,300	6490218
SBF 8-500 A2K	500	1,16		tiefschwarz	25	1,600	6490222
SBF 8-600 A2K	600	1,16		tiefschwarz	25	1,800	6490226
SBF 8-200 A4K	200	1,09		kastanienbraun	25	0,700	6490240
SBF 8-300 A4K	300	1,09		kastanienbraun	25	1,000	6490244
SBF 8-400 A4K	400	1,09		kastanienbraun	25	1,300	6490248
SBF 8-500 A4K	500	1,09		kastanienbraun	25	1,600	6490252
SBF 8-600 A4K	600	1,09		kastanienbraun	25	1,800	6490256

0460 €/100 St.

Abmessungen

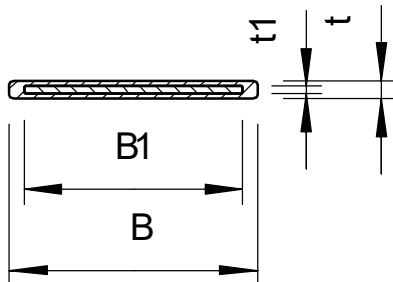

Typ	Maß B mm	Maß t mm	Maß B1 mm	Maß t1 mm
SBF 8-200 A2K	9,3	1	8	0,3
SBF 8-300 A2K	9,3	1	8	0,3
SBF 8-400 A2K	9,3	1	8	0,3
SBF 8-500 A2K	9,3	1	8	0,3
SBF 8-600 A2K	9,3	1	8	0,3

Spannband in Fixlängen SBF 15

St	Stahl
VA	Edelstahl, rostfrei 1.4301
VA	Edelstahl, rostfrei 1.4571
FSK	bandverzinkt / kunststoffbeschichtet kunststoffbeschichtet

Typ	Länge mm	Ø Bruchlast kN	Farbe	Verp. Stück	Gewicht kg/100 St.	Art.-Nr.
SBF 15-300 FSK	300	2,5	steingrau	25	2,600	6490300
SBF 15-400 FSK	400	2,5	steingrau	25	3,300	6490304
SBF 15-500 FSK	500	2,5	steingrau	25	4,100	6490308
SBF 15-600 FSK	600	2,5	steingrau	25	4,800	6490312
SBF 15-700 FSK	700	2,5	steingrau	25	5,500	6490316
SBF 15-800 FSK	800	2,5	steingrau	25	6,200	6490320
SBF 15-900 FSK	900	2,5	steingrau	25	6,900	6490324
SBF 15-1000 FSK	1000	2,5	steingrau	25	7,600	6490328
SBF 15-300 A2K	300	4,19	tiefschwarz	25	2,600	6490340
SBF 15-500 A2K	500	4,19	tiefschwarz	25	4,100	6490348
SBF 15-600 A2K	600	4,19	tiefschwarz	25	4,800	6490352
SBF 15-700 A2K	700	4,19	tiefschwarz	25	5,500	6490356
SBF 15-800 A2K	800	4,19	tiefschwarz	25	6,200	6490360
SBF 15-900 A2K	900	4,19	tiefschwarz	25	6,900	6490364
SBF 15-1000 A2K	1000	4,19	tiefschwarz	25	7,600	6490368
SBF 15-300 A4K	300	3,93	kastanienbraun	25	2,600	6490380
SBF 15-400 A4K	400	3,93	kastanienbraun	25	3,300	6490384
SBF 15-500 A4K	500	3,93	kastanienbraun	25	4,100	6490388
SBF 15-600 A4K	600	3,93	kastanienbraun	25	4,800	6490392
SBF 15-700 A4K	700	3,93	kastanienbraun	25	5,500	6490396
SBF 15-800 A4K	800	3,93	kastanienbraun	25	6,200	6490400
SBF 15-900 A4K	900	3,93	kastanienbraun	25	6,900	6490404
SBF 15-1000 A4K	1000	3,93	kastanienbraun	25	7,600	6490408

0460 €/100 St.



Vorkonfektioniertes Spannband aus bandverzinktem Stahl mit Kunststoffummantelung und Spannbandverschluss.

Typ	Maß B mm	Maß t mm	Maß B1 mm	Maß t1 mm
SBF 15-300 FSK	17	1,2	15	0,5
SBF 15-400 FSK	17	1,2	15	0,5
SBF 15-500 FSK	17	1,2	15	0,5
SBF 15-600 FSK	17	1,2	15	0,5
SBF 15-700 FSK	17	1,2	15	0,5
SBF 15-800 FSK	17	1,2	15	0,5
SBF 15-900 FSK	17	1,2	15	0,5
SBF 15-1000 FSK	17	1,2	15	0,5

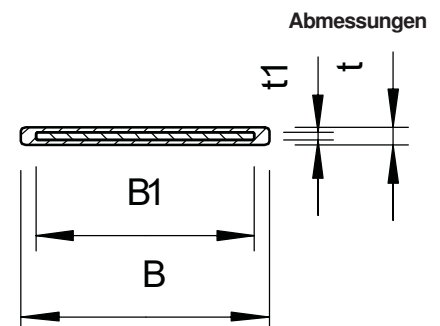

Spannzange

St Stahl



Typ	Verp. Stück	Gewicht kg/100 St.	Art.-Nr.
575	1	29,700	6498019

0460 €/St.

Spannwerkzeug für sämtliche OBO Spannbander in Verbindung mit entsprechenden Spannbandverschlüssen. Einfache Spannzange ohne Ratschenfunktion und Ablängvorrichtung. Mit ergonomisch geformten Griffen.

Spannzange

St Stahl



Typ	Verp. Stück	Gewicht kg/100 St.	Art.-Nr.
576	1	132,000	6498027

0460 €/St.

Spannwerkzeug für sämtliche OBO Spannbander in Verbindung mit entsprechenden Spannbandverschlüssen. Mit hoher Spannkraft, Ratschenfunktion, Ablängvorrichtung und runden Griffen für eine angenehme Handhabung.

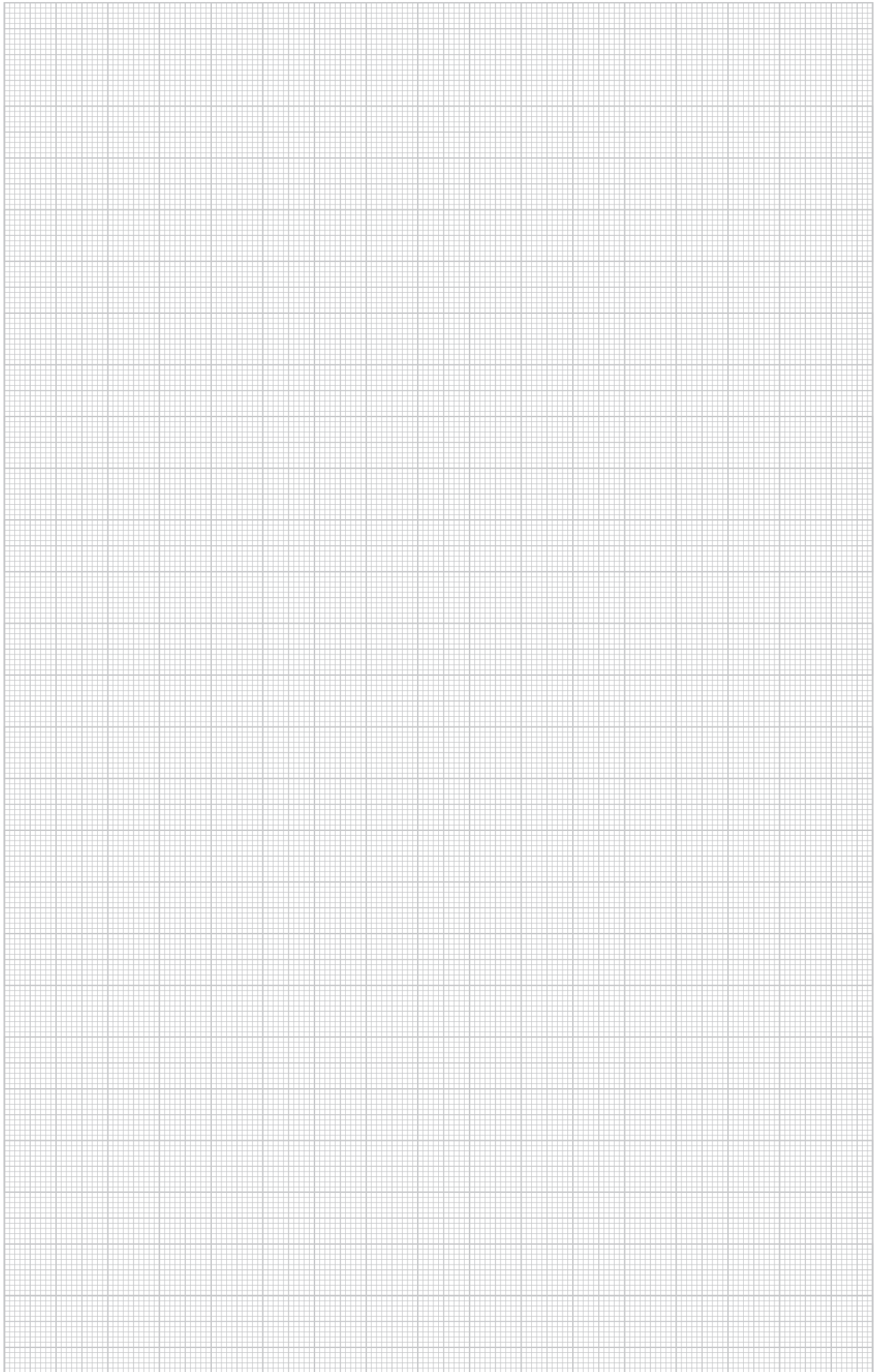

Zertifiziert? Mit Sicherheit!

Die Schiffbaukabelleitersysteme samt Zubehör sind nach den Klassifizierungsregeln der DNV GL-Maritime zertifiziert. Die OBO-Systeme können für die Verwendung in allen Schiffen und Offshore-Einheiten nach DNV GL-Klassifikation ohne Einschränkung verbaut werden. Eine Prüfung nach den Vorschriften zur Sicherheit, Zuverlässigkeit und Umweltschutzbestimmungen für den Betrieb in internationalen Gewässern ist somit kein Problem.

DNV·GL



Mit modernster Technik gefertigt

OBO-Kabelleitersysteme für den Schiffbau entstehen in einem vollautomatisierten Fertigungsprozess, bei dem modernste Robotertechnik zum Einsatz kommt. Die anspruchsvollen technischen Mittel garantieren ein Endprodukt mit großer Materialvielfalt, denn der Schweißroboter verarbeitet sowohl Stahl, Edelstahl als auch Aluminium.

Unsere Schiffbaukabelleitern werden zudem von Fachpersonal präzise geschweißt: Die durchgängige Kehlnaht sorgt für höchste Stabilität, die wir regelmäßig durch unser BET-Testcenter prüfen und zertifizieren lassen. Durch diese hochkorrosive Schweißverbindung werden OBO-Schiffbaukabelleitern fit für raueste Offshore Anforderungen.

Schweißvorgang bei der Schiffbaukabelleiter

BET-Testcenter

Qualitätssicherung



Die speziellen Prüfanlagen im BET-Testcenter ermöglichen umfangreiche Produkttests und sichern die Qualität von OBO Bettermann. Dank kontinuierlichen Weiterentwicklungen und Anpassungen an modernste Anforderungen werden die vorgeschriebenen DIN Prüfungen durchgeführt und dokumentiert.

Leitfähigkeitsprüfung

Elektrisch leitfähige Kabelträgersysteme werden nach DIN EN 61537 und elektrisch leitfähige Elektroinstallationskanalsysteme werden nach DIN EN 50085 geprüft. Dabei wird die Leitfähigkeit an Verbindungsstellen mit einem Wechselstrom von 25 A geprüft. Entlang einer Kabelträgerlänge darf die Impedanz (gemessene Spannung/Wechselstrom) 5 mΩ/m nicht überschreiten. Über einer Verbindung darf die Impedanz 50 mΩ nicht überschreiten.

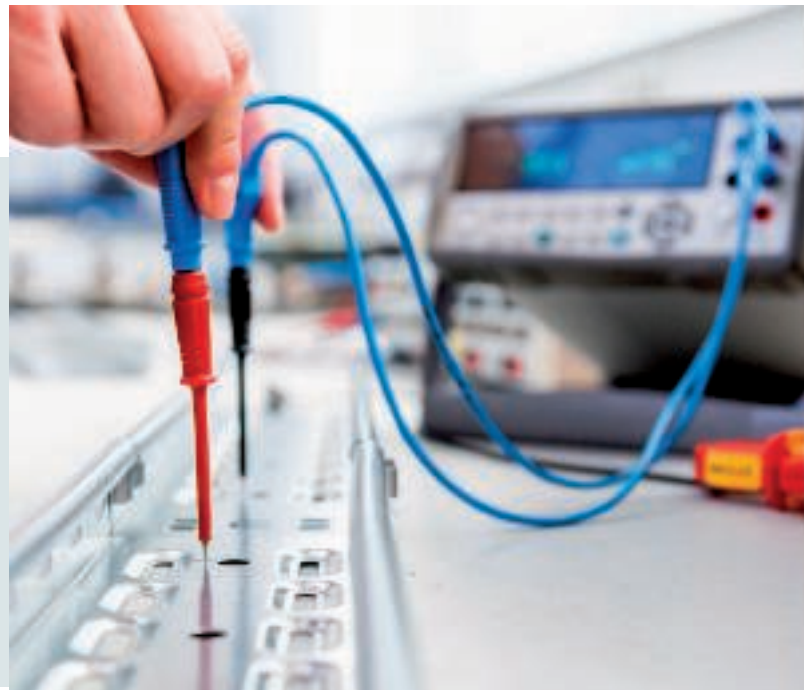

IK Klassifizierung

Die IK-Klassifizierung nach EN 50102 stuft die mechanische Stabilität von Elektroinstallationskanalsystemen ein. Mit K09 werden die Anforderungen an höchste Schlagfestigkeit sichergestellt.



IP-Schutzart

Die IP Schutzart beschreibt den Schutz, der sich durch das Gehäuse ergibt, wie z. B. den Berührungs- und Feuchtigkeitsschutz und den Schutz der Installation vor Fremdkörpern. Dieser Test wird nach EN 60529 durchgeführt.



Safe Working Load

Die sichere Arbeitslast (SWL) und somit die zuverlässige Tragfähigkeit der Systeme werden anhand der DIN EN 61537 geprüft.

OBO Bettermann Vertrieb Deutschland GmbH Co. KG
Hüingser Ring 52
58710 Menden
DEUTSCHLAND

Kundenservice Deutschland
Tel.: +49 23 73 89 - 20 00
info@obo.de

www.obo.de

Building Connections

