

Erdung und Potentialausgleich

Building Connections

Unseren Leitsatz „Building Connections“ leben wir bei OBO indem wir Beziehungen stärken und Verbindungen herstellen: zwischen unseren Kunden und der Marke OBO, zwischen unseren Produkten und den Systemen für eine einfach sichere elektrotechnische Infrastruktur, zwischen heute und der Zukunft. Immer vor Augen haben wir dabei unsere Mission – und die lautet: Wir gestalten die Elektroinfrastruktur der Zukunft.



Wir gestalten die Elektroinfrastruktur der Zukunft



Wir sind bestens vorbereitet, um unsere Vision in die Tat umzusetzen: Mit einer konsequenten Kundenorientierung und Servicementalität, mit smarten Lösungen, die sowohl Planung als auch Installation bis ins Detail verbessern, sowie mit praxisingerechten Systemen mit Zukunftspotential. Wir setzen unser Expertenwissen ein, um die Megatrends von Branchen, wie Photovoltaik, Datacenter oder Privat- und Gewerbebau, zu begleiten. Ein aktiver Dialog, stetige Weiterentwicklung sowie langfristige Beziehungen

für mehr Wertschöpfung sind dabei ebenso eine Selbstverständlichkeit für uns wie nachhaltiges Handeln. Modernste Fertigungsanlagen und ständige Prozessoptimierung bilden das Fundament für unsere erstklassigen Produkte. Mit einer eigenen Metallfertigung, einer eigenen Oberflächenveredlung und einer eigenen Kunststoff- und Elektronikfertigung sind wir bereit für die Zukunft.

OBO Produktwelten



Industrieanstallation

- Kabeltragsysteme
- Verbindungs- und Verlegesysteme
- Befestigungsmaterial



Gebäudeinstallation

- Leitungsführungssysteme
- Geräteeinbaukanäle und Säulen
- Bodeninstallationssysteme und Unterfluranwendungen
- Einbausysteme



Schutzinstallation

- Überspannungsschutz
- Äußerer Blitzschutz
- Erdung und Potentialausgleich
- Abschottungen und Kabelbandagen
- Brandgeprüfte Trag- und Verlegesysteme
- Brandschutzkanäle



Sie haben die Wahl: Für jeden OBO Produktbereich bieten wir Ihnen einen eigenen Katalog an. So können Sie sich ganz einfach Ihre individuelle Auswahl zusammenstellen und sich einen Überblick über unser umfangreiches Produktportfolio verschaffen.

Stets zu Diensten: Service@OBO



Was unser umfangreiches Serviceangebot für Sie betrifft, lautet unser Motto: Wir leisten Dienst nach Fortschritt. Von der ersten Information über die Umsetzung bis zum After-Sales-Bereich – wir sind in allen Projektphasen für Sie da und geben Unterstützung auf allen Ebenen. Unsere Übersicht zeigt Ihnen auf einen Blick von welchen Service-Angeboten Sie in welcher Phase Ihres ganz individuellen Projektes profitieren können. Dazu zählen zum Bei-

spiel unsere digitalen Tools BIM@OBO, OBO Construct und die myOBO App ebenso wie umfangreiche technische Informationen und die Schulungsangebote der OBO Academy oder auch die Betreuung durch unseren internationalen Kundenservice, der Ihnen jederzeit und weltweit bei Fragen und Anliegen zur Verfügung steht.

Unseren Kundenservice erreichen Sie unter:

+49 23 73 89 - 20 00

Montag – Donnerstag

07:30 Uhr – 17:00 Uhr

Freitag

07:30 Uhr – 15:00 Uhr

info@obo.de

Information

Wir halten Sie auf dem Laufenden.

- OBO Academy
- Internationaler Kundensupport
- Know-how
- Zertifizierungen
- myOBO App

Angebot

Wir setzen Ihr Projekt von Anfang an aufs richtige Gleis.

- Internationale Angebotskoordination
- Lokale Kompetenzen
- Ausschreibungstexte

After Sales

Wir sorgen uns auch im Nachgang um Ihre Anliegen.

- Projektreview
- Referenzen
- Produktgarantien
- Reklamationen

Beratung

Wir helfen Ihnen weiter! Überall und in jeder Projekt- und Planungsphase.

- BIM@OBO
- OBO Construct
- Planungsunterstützung
- Internationale Projektkoordination
- Hohe Datenqualität

Bauphase

Wir sind immer an Ihrer Seite, wenn es konkret wird.

- Internationale Baubegleitung
- Sonderlösungen
- Logistik

Die Zukunft gestalten: Nachhaltigkeit bei OBO



Seit den Anfängen vor mehr als 110 Jahren legt OBO Bettermann größten Wert auf eine nachhaltige Unternehmensführung und -entwicklung, sowohl unter ökologischen und ökonomischen als auch unter sozialen Gesichtspunkten. Wir nehmen unsere Verantwortung sehr ernst – gegenüber den Mitarbeitern, gegenüber der Gesellschaft, in der wir agieren, und gegenüber der Umwelt, die unsere Lebensgrundlage bildet.

Gemeinsam mit unseren Kunden, Mitarbeitern und Partnern entwickeln wir die global vernetzte Welt weiter und stellen die Weichen für mehr Nachhaltigkeit. Schritt für Schritt setzen wir so immer mehr energiesparende, klimafreundliche und soziale Maßnahmen um.

Scannen Sie den QR-Code, um sich einen Eindruck von den verschiedenen Nachhaltigkeitsprojekten zu verschaffen, die wir bereits erfolgreich umsetzen konnten. Erfahren Sie mehr zu unserer Vision und Mission sowie zu Standards und Normen, die uns auf unserem Weg zu einer nachhaltigeren Zukunft Orientierung bieten.



Kurze Lieferwege: Wir sind immer in Ihrer Nähe



In all unseren Produktbereichen haben wir einen sehr hohen Eigenfertigungsanteil. Das versetzt uns in die komfortable Lage, in vielen Punkten unabhängig von Zulieferern agieren zu können. Ein weiteres Plus in diesem Zusammenhang: Unsere gut gefüllten Lager.

Allein in Deutschland stehen uns rund 38.000 Quadratmeter zur Verfügung. Das bedeutet: Kurze Lieferwege und die Reduktion von CO2-Emissionen, da wir die Umwelt durch wenig Lieferverkehr belasten. So sorgen wir nicht nur für eine schnelle Warenverfügbarkeit, sondern können auch in Sachen Nachhaltigkeit überzeugen.

- 1 Bad Fallingbostel
- 2 Menden
- 3 Delitzsch
- 4 Groß-Rohrheim
- 5 Dasing

Unsere Logistikfachkräfte sorgen an allen Standorten zuverlässig dafür, dass unsere Produkte zur richtigen Zeit am richtigen Ort sind. Verlassen Sie sich drauf!





Planungshilfen

Seite 12



Leitungsmaterial

Seite 28



Staberder

Seite 102

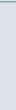

Fang- und Erdführungsstangen

Seite 116

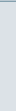

Potentialausgleichsschienen

Seite 120



Erdungsschellen und Erdungsklemmen

Seite 140



Schutz- und Trennfunkensrecken

Seite 152



Verzeichnisse

Seite 160





Planungshilfen

OBO Construct Planungshilfen	14
Blitzschutz-Leitfaden	15
Support und Wissen aus erster Hand	16
Schäden durch Überspannungen	18
Wirtschaftliche Folgen von Blitz- und Überspannungsschäden	19
Blitz- und Überspannungsschutznormen	20
Mit Blitzschutzzonen Überspannungen stufenweise reduzieren	22
Richtige Auswahl der Überspannungsschutzgeräte	23
BET-Testcenter für Blitzschutz, Elektrotechnik und Tragsysteme	24
Zertifizierung	25
Impulsarten und ihre Charakteristik	26

OBO Construct Planungshilfen

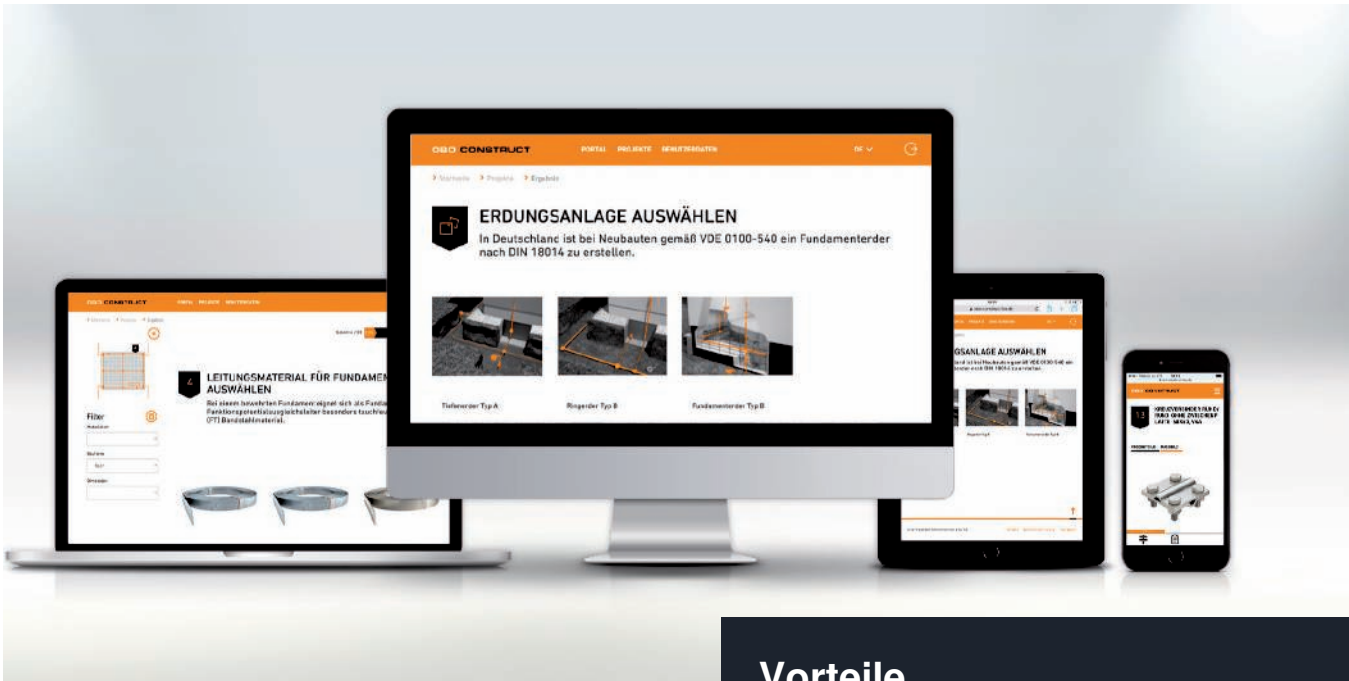

Digitale Auswahlhilfen für Erdungssysteme und Überspannungsschutz

Die elektronischen Planungshilfen OBO Construct sind Programme, die entwickelt wurden, um Elektroinstallateure und -planer bei der Projektierung von Elektroinstallationssystemen zu unterstützen. Gerade in komplexen Bereichen wie dem Überspannungsschutz und der Erdung, gibt es zahlreiche technische und normative Rahmenbedingungen zu beachten. Die beiden Programme OBO Construct für Erdungs- und für Überspannungsschutzsysteme sollen hier aktiv helfen. Systematische Abfragen erleichtern die Suche nach geeigneten Produkten und gewährleisten normgerechte Überspannungsschutzsysteme und Erdungsanlagen.

OBO Construct für Überspannungsschutz

Dieses Online-Tool unterstützt bei einer projektorientierten Auswahl und Beschaltung geeigneter Überspannungsschutzsysteme und informiert über die Blitz- und Überspannungsschutzgeräte von OBO. Schnell, effizient und zielgerichtet können eine persönliche Materialliste, der Beschaltungsplan und die Ausschreibungstexte für den kompletten Überspannungsschutz in den Bereichen Energietechnik, Photovoltaik, Telekommunikation, MSR, TV, HF sowie Datentechnik erstellt werden. Zur weiteren Verarbeitung kann das Ergebnis komfortabel ins Excel-Format exportiert werden.

Vorteile

- Zeit- und ortsunabhängige Arbeitshilfe
- Planungsanforderungen in komplette Produktsysteme übertragen
- Schnell und einfach passende Produkte finden
- Automatisch Material- und Stücklisten berechnen lassen
- Konfigurationsergebnisse als Excel- oder Word-Dateien herunterladen

OBO Construct für Erdungssysteme

Mit der digitalen Auswahlhilfe können mühelos Erdungssysteme geplant und konfiguriert werden. Die einfache und intuitive Benutzerführung leitet den Anwender Schritt für Schritt durch die einzelnen Komponenten der Erdungsanlage. Im Hintergrund berechnet die Software automatisch die erforderlichen Mengen und das passende Zubehör. Die Anwendung kann, unabhängig vom Betriebssystem, auf jedem Endgerät geöffnet werden, egal ob Smartphone, Tablet oder Desktop-PC.



Blitzschutz-Leitfaden. Sicher geleitet.

Nachschlagewerk und Planungshilfe für Elektroinstallateure und Fachplaner

Bei OBO Bettermann kann man auf mehr als 90 Jahre Erfahrung in Sachen Blitz- und Überspannungsschutz zurückblicken. Diese Erfahrung und natürlich die aktuellsten Normen und technischen Innovationen fließen in den neuen Blitzschutz-Leitfaden des Unternehmens ein. Mithilfe der Broschüre lassen sich Installationen im Bereich Blitz- und Überspannungsschutz künftig leichter und schneller planen.

Denn sie enthält eine ausgewogene Mischung aus Basiswissen, Expertenkenntnissen sowie Planungs- und Auswahlhilfen rund um den Schutz von Gebäuden und Anlagen.

Der neue Blitzschutz-Leitfaden kann unter der Rufnummer 02373/89 99 20 00 angefordert werden und steht auf der OBO Website zum Download bereit.



Themen

- Grundlagen
- Das äußere Blitzschutz-System
- Fang- und Ableitungs-Systeme
- Beispiele und Auswahlhilfen zur Windlastberechnung konform Eurocode 1+3
- Erdungs-Systeme mit Fundamenterder nach aktueller DIN 18014
- Das innere Blitzschutz-System
- Potentialausgleichs-Systeme
- Überspannungsschutz-Systeme
- Aktuelle Normen
- Neue Auswahl- und Planungshilfen
- Beispiele



Support und Wissen aus erster Hand



OBO TBS-Seminare: Wissen aus erster Hand

Mit einem umfangreichen Schulungs- und Seminarprogramm zum Thema Überspannungs- und Blitzschutz-Systeme unterstützt OBO Anwender mit Fachwissen aus erster Hand. Neben den theoretischen Grundlagen geht es auch um die praktische Umsetzung im Alltag. Konkrete Anwendungs- und Berechnungsbeispiele runden die umfangreiche Wissensvermittlung ab.

Ausschreibungstexte im Internet unter www.ausschreiben.de

Mehr als 10.000 Einträge aus den Bereichen Kabeltrag-Systeme, Brandschutz-Systeme, Verbindungs- und Befestigungs-Systeme, Transienten- und Blitzschutz-Systeme, Leitungsführungs-Systeme, Einbaugeräte-Systeme und Unterflur-Systeme können kostenlos abgerufen werden. Durch regelmäßige Aktualisierungen und Erweiterungen haben Sie stets einen umfassenden Überblick über die OBO Produkte. Dabei stehen alle gängigen Dateiformate zur Verfügung (PDF, DOC, GAEB, HTML, TEXT, XML, ÖNORM).
www.ausschreiben.de

Ausschreibungstexte, Produktinfos und Datenblätter

Wir machen Ihnen das Leben leichter: Mit einer umfangreichen Auswahl praxisgerecht aufbereiteter Materialien, die Sie bereits im Vorfeld wirkungsvoll unterstützen, zum Beispiel bei der Planung und Kalkulation eines Projektes. Dazu gehören:

- Ausschreibungstexte
- Produktinfos
- Merkblätter
- Datenblätter

Blitzschutz/Erdung ausschreiben auf höchstem Niveau:

OBO ist Hersteller nach RAL GZ642-5 und verpflichtet sich zur Einhaltung der RAL-Richtlinien. Blitzschutz und Erdungsprodukte sind für Ausschreibungen nach RAL verwendbar.

Diese Unterlagen werden von uns kontinuierlich aktualisiert und können im Internet-Download-Bereich unter www.obo.de rund um die Uhr kostenlos abgerufen werden.



Kundennähe und Glaubwürdigkeit

Freundlichkeit, Zuverlässigkeit und Kompetenz sorgen für hohe Akzeptanz, Glaubwürdigkeit und eine dauerhafte Zusammenarbeit. Basis dieser Wertegemeinschaft ist die konsequente Ausrichtung von OBO auf die Wünsche und Anforderungen der Kunden. Die enge Partnerschaft zum Kunden steht für OBO an vorderster Stelle.

Rat und Tat

Bei Fragen zu Produkten und zur Montage oder, wenn planerische Beratung bei komplexen Projekten benötigt wird – die OBO Mitarbeiter unterstützen in jeder Projektphase, egal, in welchem Bereich. Die ständige Verbesserung des Supports in jeder Phase der Zusammenarbeit legt den Grundstein für echte Partnerschaft.

Schnelligkeit und Zuverlässigkeit

Optimale Abläufe und eine ausgefeilte Logistik sorgen dafür, dass OBO Produkte weltweit zur richtigen Zeit am richtigen Ort sind. Bei Großprojekten bietet OBO eine umfassende Unterstützung von der Planung bis zur Montage.



- Produktionsstandort
- Tochtergesellschaft
- Vertretung/Repräsentanz

Kleine Ursache, große Wirkung: Schäden durch Überspannungen



Ob im Berufsleben oder im Privatbereich: Unsere Abhängigkeit von elektrischen und elektronischen Geräten nimmt immer mehr zu. Datennetze in Unternehmen oder bei Hilfseinrichtungen wie Krankenhäusern und Feuerwehr sind lebensnotwendige Adern für den längst unverzichtbaren Informationsaustausch in Echtzeit. Sensible Datenbestände, z. B. von Bankinstituten oder Medienverlagen, brauchen sicher funktionierende Übertragungswege.

Eine latente Bedrohung für diese Anlagen bilden nicht nur direkte Blitzeinschläge. Bedeutend häufiger werden die elektronischen Helfer von heute durch Überspannungen beschädigt, deren Ursachen entfernte Blitzentladungen oder Schaltvorgänge großer elektrischer Anlagen sind. Auch bei Gewittern werden kurzfristig hohe Energiemengen freigesetzt. Diese Spannungsspitzen können über alle Arten von elektrisch leitenden Verbindungen in ein Gebäude eindringen und enorme Schäden verursachen.



Wirtschaftliche Folgen von Blitz- und Überspannungsschäden



Wirtschaftliche Verluste können nur alleine betrachtet werden, wenn keine gesetzlichen oder versicherungstechnischen Forderungen für den Personenschutz bestehen.

Durch die Zerstörung von elektrischen Geräten entstehen hohe Schäden, besonders bei:

- Computern und Servern
- Telefonanlagen
- Brandmeldesystemen
- Überwachungssystemen
- Aufzug, Garagentor- und Rollladenantrieben
- Unterhaltungselektronik
- Küchengeräten

Hinzu kommen Kosten durch Ausfallzeiten und Folgeschäden bei:

- Datenverlust
- Produktionsausfall
- Ausfall der Erreichbarkeit (Web, Telefon, Fax)
- Defekt der Heizungsanlage
- Kosten durch Ausfall oder Fehlalarm bei Brand- oder Einbruchmeldeanlagen

Entwicklung der Schadenssummen

Aktuelle Statistiken und Zahlen zeigen: Die Überspannungsschäden pro Jahr gehen seit 2014 zurück. Diese positive Entwicklung kann unter anderem aus der Verpflichtung zum Einsatz von Überspannungsschutz in der VDE 0100-443 resultieren. Gleichzeitig zeigen die Zahlen aber auch, dass die Kosten pro Jahr deutlich ansteigen. Ein Grund hierfür: Die wachsende Abhängigkeit von elektronischen Geräten und die steigende Anzahl von Smart Home Lösungen. Daher ist eine Nachrüstung des Überspannungsschutzes immer empfehlenswert, auch dann, wenn sie normativ nicht gefordert wird. Denn selbst wenn die Kosten durch die Versicherung erstattet werden, ist der Ärger über den vermeidbaren Schaden zunächst groß. Informationen zu den Schutzmaßnahmen enthält u.a. die deutsche Richtlinie VdS 2010.

Jahr	Anzahl der Blitz- und Überspannungsschäden	Gezahlte Leistungen für Blitz- und Überspannungsschäden
2010	290.000	170 Millionen €
2011	380.000	230 Millionen €
2012	360.000	230 Millionen €
2013	290.000	170 Millionen €
2014	380.000	250 Millionen €
2015	350.000	240 Millionen €
2016	320.000	250 Millionen €
2017	300.000	240 Millionen €
2018	280.000	250 Millionen €
2019	230.000	250 Millionen €
2020	200.000	260 Millionen €
2021	210.000	210 Millionen €
2022	160.000	170 Millionen €

Anzahl der Blitz- und Überspannungsschäden und gezahlte Leistungen der Hausrat- und Wohngebäudeversicherer (Beispiel DE); Quelle: GDV Hochrechnung mittels Branchen- und Risikostatistik; Zahlen auf 10.000 bzw. 10 Millionen € gerundet.

Blitz- und Überspannungsschutznormen

Bei der Planung und Errichtung von Blitzschutzsystemen müssen nationale Anhänge, Besonderheiten, Applikationen oder Sicherheitsangaben aus den jeweiligen landesspezifischen Beiblättern berücksichtigt werden.

Ein Blitz- und Überspannungsschutzsystem besteht aus mehreren aufeinander abgestimmten Systemen. Grundsätzlich besteht ein Blitz- und Überspannungsschutzsystem aus einem inneren und einem äußeren Blitzschutzsystem.

Diese sind nochmals in folgende Systeme gegliedert:

- Fangeinrichtungen
- Ableitungen
- Erdungen
- Raumschirmung
- Trennungsabstand
- Blitzschutzpotentialausgleich

Diese Systeme müssen für die jeweilige Anwendung ausgewählt und koordiniert eingesetzt werden. Verschiedene Anwender- und Produktnormen bilden die normative Basis, die bei der Errichtung einzuhalten ist. Die Beiblätter der internationalen Richtlinien des IEC und die harmonisierten europäischen Versionen der jeweiligen landesspezifischen Übersetzungen enthalten oft zusätzlich informative (landestypische) Angaben.

Produktnormen

Damit die Komponenten den während der Anwendung zu erwartenden Belastungen standhalten können, müssen sie entsprechend der jeweiligen Produktnorm für den äußeren sowie für den inneren Blitzschutz geprüft sein.



Systeme des äußeren und inneren Blitzschutzes



Norm	Deutsches Beiblatt	Inhalt
VDE 0185-305-1 (IEC 62305-1)		Blitzschutz – Teil 1: Allgemeine Grundsätze
VDE 0185-305-2 (IEC 62305-2)		Blitzschutz – Teil 2: Risiko-Management
	1	Blitzgefährdung in Deutschland
	2	Berechnungshilfen zur Abschätzung des Schadensrisikos für bauliche Anlagen
	3	Zusätzliche Informationen zur Anwendung der EN 62305-2
VDE 0185-305-3 (IEC 62305-3)		Blitzschutz – Teil 3: Schutz von baulichen Anlagen und Personen
	1	Zusätzliche Informationen zur Anwendung der EN 62305-3
	2	Zusätzliche Informationen für bauliche Anlagen
	3	Zusätzliche Informationen für die Prüfung und Wartung von Blitzschutzsystemen
	4	Verwendung von Metaldächern in Blitzschutzsystemen
	5	Blitz und Überspannungsschutz in PV-Stromversorgungssystemen
VDE 0185-305-4 (IEC 62305-4)		Blitzschutz – Teil 4: Elektrische und elektronische Systeme in baulichen Anlagen
	1	Verteilung des Blitzstromes
VDE 0675-6-11 (IEC 0675-6-11)		Überspannungsschutzgeräte für Niederspannung – Teil 11: Überspannungsschutzgeräte für den Einsatz in Niederspannungsanlagen
VDE 0100-534 (IEC 60364-5-53)		Errichten von Niederspannungsanlagen – Teil 5-53: Auswahl und Errichtung elektrischer Betriebsmittel – Trennen, Schalten und Steuern – Abschnitt 534: Überspannung-Schutzeinrichtungen (ÜSE)
VDE 0100-443 (IEC 60364-4-44)		Errichten von Niederspannungsanlagen – Teil 4-44: Schutzmaßnahmen – Schutz bei Störspannungen und elektromagnetischen Störgrößen – Abschnitt 443: Schutz bei Überspannungen infolge atmosphärischer Einflüsse oder von Schaltvorgängen
VDE 0100-712 (IEC 60364-7-712)		Anforderungen für Betriebsstätten, Räume und Anlagen besonderer Art – Photovoltaik-(PV)-Stromversorgungssysteme

Wichtige Blitzschutznormen und Vorschriften

Produktnormen	Inhalt
VDE 0185-561-1 (IEC 62561-1)	Blitzschutzbauteile – Anforderungen für Verbindungsbauteile
VDE 0185-561-2 (IEC 62561-2)	Blitzschutzbauteile – Anforderungen an Leiter und Erder
VDE 0185-561-3 (IEC 62561-3)	Blitzschutzbauteile – Anforderungen an Trennfunkstrecken
VDE 0185-561-4 (IEC 62561-4)	Blitzschutzbauteile – Anforderungen an Halter
VDE 0185-561-5 (IEC 62561-5)	Blitzschutzbauteile – Anforderungen für Revisionskästen und Erderdurchführungen
VDE 0185-561-6 (IEC 62561-6)	Blitzschutzbauteile – Anforderungen an Blitzzähler
VDE 0185-561-7 (IEC 62561-7)	Blitzschutzbauteile – Anforderungen an Mittel zur Verbesserung der Erdung
IEC TS 62561-8	Blitzschutzbauteile - Anforderungen an Komponenten für isolierte Blitzschutzsysteme
VDE 0675-6-11 (IEC 61643-11)	Überspannungsschutzgeräte für den Einsatz in Niederspannungsanlagen – Anforderungen und Prüfungen
VDE 0845-3-1 (IEC 61643-21)	Überspannungsschutz für den Einsatz in Telekommunikations- und signalverarbeitenden Netzwerken

Blitzschutz- und Überspannungsschutz-Komponenten

Mit Blitzschutz-zonen Überspannungen stufenweise reduzieren

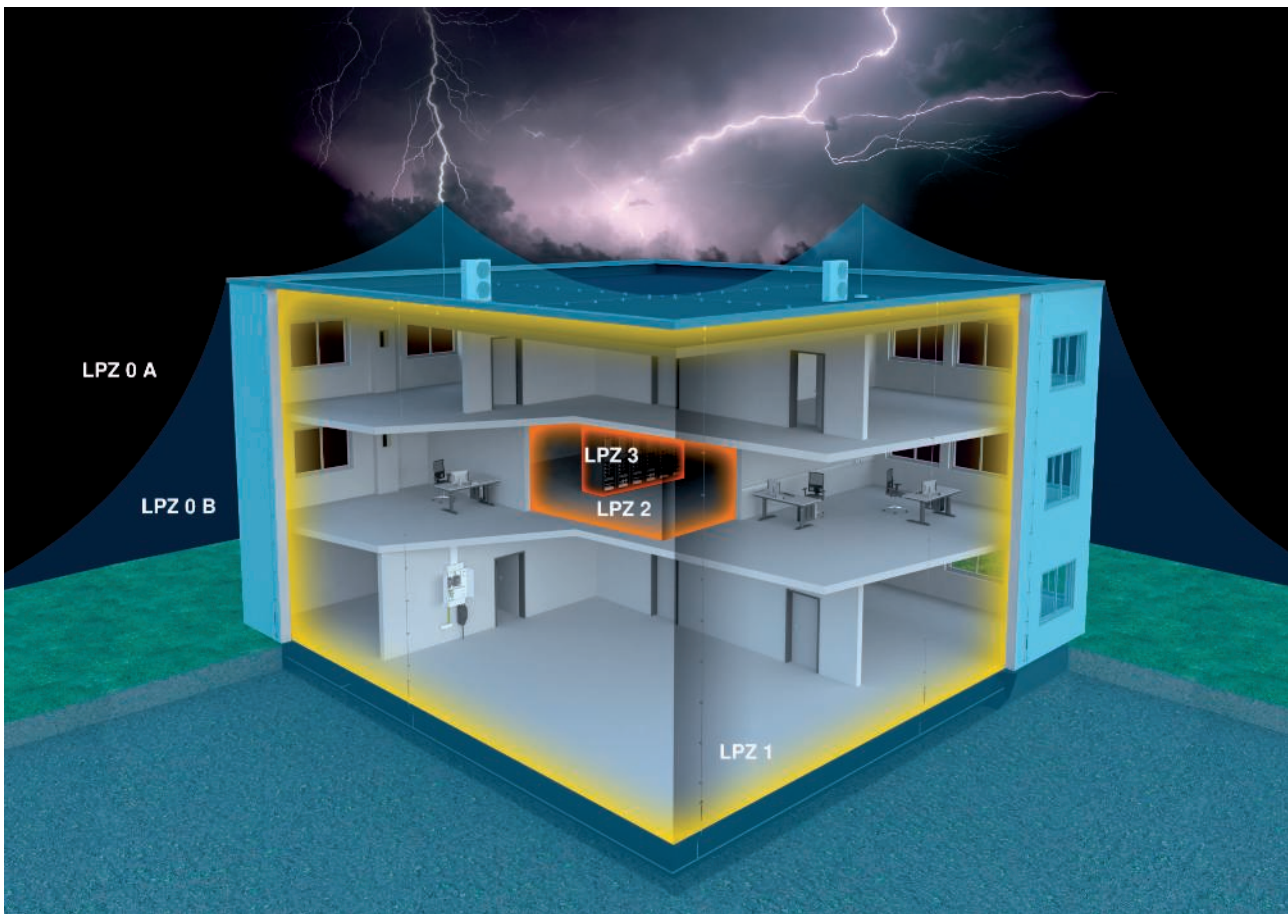





Blitzschutz-zonen-Konzept

Als sinnvoll und wirkungsvoll hat sich das Blitzschutz-zonen-Konzept erwiesen, das in der internationalen Norm IEC 62305-4 (DIN VDE 0185 Teil 4) beschrieben wird. Grundlage dieses Konzeptes ist das Prinzip, Überspannungen stufenweise auf einen ungefährlichen Pegel zu reduzieren, bevor sie das Endgerät erreichen und dort Schaden anrichten können. Um dies

zu erreichen, wird das gesamte Energienetz eines Gebäudes in Blitzschutz-zonen (LPZ = Lightning Protection Zone) unterteilt. An jedem Übergang von einer Zone zur anderen wird zum Potentialausgleich ein Überspannungsableiter installiert, der der jeweils benötigten Anforderungsklasse entsprechen muss.



Blitzschutz-zonen (LPZ = Lightning Protection Zone)

LPZ 0 A		Ungeschützter Bereich außerhalb des Gebäudes. Direkte Blitzeinwirkung, keine Abschirmung gegen elektromagnetische Störimpulse LEMP (Lightning Electromagnetic Pulse).
LPZ 0 B		Durch äußere Blitzschutz-Anlage geschützter Bereich. Keine Abschirmung gegen LEMP.
LPZ 1		Bereich innerhalb des Gebäudes. Geringe Teilblitzenergien möglich.
LPZ 2		Bereich innerhalb des Gebäudes. Geringe Überspannungen möglich.
LPZ 3		Bereich innerhalb des Gebäudes (kann auch das metallische Gehäuse eines Verbrauchers sein). Keine Störimpulse durch LEMP sowie Überspannungen vorhanden.

Richtige Auswahl der Überspannungsschutzgeräte



Diese Einteilung in Typen ermöglicht die Auswahl der Schutzgeräte in Hinblick auf die unterschiedlichen Anforderungen bezüglich Einsatzort, Schutzpegel und Strombelastbarkeit. Eine Übersicht über die Zonenübergänge ergibt sich aus der Tabelle. Sie verdeutlicht gleichzeitig, welche OBO-Überspannungsschutzgeräte mit welcher Funktion in das Energieversorgungsnetz eingebaut werden können.

Zonenübergang	Schutzeinrichtung und Gerätetyp	Produktbeispiel	Produktabbildung
LPZ 0 B zu LPZ 1	Schutzeinrichtung zum Zweck des Blitzschutzpotentialausgleiches nach VDE 0185-305 (IEC 62305) bei direkten oder nahen Blitzeinschlägen. Geräte: Typ 1+2 (class I-II), z. B. CCF Compact max. Schutzpegel nach Norm: 4 kV OBO Schutzpegel: < 1,5kV Installation z. B. in der Hauptverteilung/am Gebäudeeintritt	MCF Compact Art.-Nr.: 5096987	
LPZ 1 zu LPZ 2	Schutzeinrichtung zum Zweck des Blitzschutzpotentialausgleiches nach VDE 0185-305 (IEC 62305) bei direkten oder nahen Blitzeinschlägen. Geräte: Typ 2 (class III), z. B. V20 max. Schutzpegel nach Norm: 1,5 kV OBO Schutzpegel: < 1,3kV Installation z. B. in der Hauptverteilung/am Gebäudeeintritt	V20 Art.-Nr.: 5095253	
LPZ 2 zu LPZ 3	Schutzeinrichtung, bestimmt zum Überspannungsschutz ortsveränderlicher Verbrauchsgeräte an Steckdosen und Stromversorgungen. Geräte: Typ 3 (class III), z. B. ÜSM-A max. Schutzpegel nach Norm: 1,5 kV OBO Schutzpegel: < 1,3kV Installation z. B. am Endverbraucher	ÜSM-A Art.-Nr.: 5092451	

BET-Testcenter für Blitzschutz, Elektrotechnik und Tragsysteme



BET mit umfangreichen Aufgaben

Waren bisher im BET nur Blitzstrom-, Umwelt- und elektrische Prüfungen möglich, so ist das BET-Testcenter mittlerweile auch Ansprechpartner für Prüfungen an Kabeltrag-Systemen. Dieser Zusammenschluss machte es notwendig, die Bedeutung des Namens zu überarbeiten. Stand BET früher noch für Blitzschutz- und EMV-Technologiezentrum, so bedeuten die bekannten Buchstaben seit 2009: BET-Testcenter für Blitzschutz, Elektrotechnik und Tragsysteme.

Prüfgenerator für Blitzstromprüfungen

Mit dem im Jahre 1994 geplanten und 1996 fertiggestellten Prüfgenerator ist es möglich, Blitzstromprüfungen mit bis zu 200 kA durchzuführen. Der Generator wurde in Zusammenarbeit mit der Fachhochschule Soest geplant und gebaut. Aufgrund der intensiven Planung und wissenschaftlichen Betreuung beim Aufbau der Prüfanlage arbeitet diese seit 20 Jahren fehlerfrei und wird den heutigen normativen Prüfanforderungen gerecht.

Prüfaufgaben

Die Hauptauslastung des Prüfgenerators wird durch die Prüfung von Produkten aus der Produkteinheit TBS erzeugt. Hierbei werden entwicklungsbegleitende Prüfungen an Neuentwicklungen, Modifikationen an bestehenden OBO Produkten und auch Vergleichstests mit Mitbewerberprodukten durchgeführt. Dazu zählen Blitzschutzbauteile, Überspannungsschutzgeräte und Blitzstromableiter. Prüfungen für Blitzschutzbauteile werden nach DIN EN 62561-1, für Trennfunkstrecken nach DIN EN 62561-3 und für Blitz- sowie Überspannungsschutzgeräten nach DIN EN 61643-11 durchgeführt. Dies ist nur ein kleiner Teil von Prüfnormen, nach denen im BET-Testcenter geprüft wird.

Zertifizierung

Die Produkte von OBO Bettermann unterliegen in der Entwicklung, Fertigung und im Vertrieb hohen und einheitlichen Qualitätsstandards sowie internationalen Normen. OBO Bettermann besitzt ein seit Jahrzehnten ISO 9001 zertifiziertes Qualitätsmanagement, das ebenso die hohen Anforderungen der ATEX 2014/34/EU Richtlinie für Ex-Produkte erfüllt. OBO führt außerdem ein zertifiziertes Energiemanagement nach ISO 50001 durch und ist jahrelanges Mitglied im Industrieverband Feuerverzinken.

Das BET-Testcenter ist ein vom VDE anerkanntes und zertifiziertes Prüflabor zur Durchführung zahlreicher Prüfungen nach internationalen Normen für Blitzschutzsysteme.



Zertifikat zur Anerkennung
Certificate of acceptance

von / of
OBO Bettermann GmbH & Co. KG
BET Testcenter
Hünger Ring 52
58710 Menden
GERMANY

durch die / by the
VDE Prüf- und Zertifizierungsinstitut GmbH
VDE Testing and Certification Institute

Zertifikat
Mitteilung über die Bewertung des Qualitätssicherungssystems

1
2
3
4

1. Geräte und Schutzsysteme zur bestimmungsgemäßen Verwendung in explosionsgefährdeten Bereichen
Richtlinie 2014/34/EU
Anhang IV - Modul D: Konformität mit dem Baumuster auf der Grundlage einer Qualitätssicherung bezogen auf den Produktionsprozess
Anhang VII - Modul E: Konformität mit dem Baumuster auf der Grundlage der Qualitätssicherung bezogen auf das Produkt

2. Nummer des Zertifikates: **BVS 16 ATEX ZQS/IE310**

3. Produktkategorie: Geräte und Komponenten
Gerätegruppe II, Kategorien 1G, 2G: Transienten- und Blitzschutz-Systeme

DEKRA

Confirmation

Industrieverband Feuerverzinken e.V. Postfach 140461 - 40214 Düsseldorf

Confirmation

Herewith we confirm, that

OBO BETTERMANN GmbH & Co. KG
Hünger Ring 52
58710 Menden

is a member of our association

Industrieverband Feuerverzinken e. V., Düsseldorf.

The company OBO BETTERMANN GmbH & Co. KG provides among other things corrosion protection for fabricated iron and steel articles by hot dip galvanizing and examines that business in accordance with the requirements of the standard

DIN EN ISO 1461
"Hot dip galvanized coatings on fabricated iron and steel articles - specifications and test methods".

Industrieverband Feuerverzinken e.V.
- Director -
Düsseldorf, February 3rd, 2017

Mark Huckhold

Industrieverband Feuerverzinken e.V.
Industriepark Wupp 206
46523 Düsseldorf

Industrieverband Feuerverzinken e.V.
Feuerverzinken e.V.
Hörzelsbroicher Weg 206
40470 Düsseldorf

Tel.: 0211 690765-0
Fax: 0211 690765-28
info@feuerverzinken.com
www.feuerzinken.com

OBO BETTERMANN

OBO Bettermann GmbH & Co. KG
Hünger Ring 52, 58710 Menden
OBO Bettermann GmbH & Co. KG, Hünger Ring 52, 58710 Menden
OBO Bettermann Hungary Kft., Alsóráda 2, 2347 Bogyi, Ungarn

DEKRA EXAM GmbH, benannte Stelle Nr. 0158 gemäß Artikel 17 der 404/EU vom 29. Februar 2014, bescheinigt, dass der Hersteller ein System in Übereinstimmung mit Anhang IV der Richtlinie entspricht

Anlage werden alle überwachten Produkte mit den Baumusterprüf-
aufgelistet.

im Auditbericht Nr. ZQS/IE310/16, ausgestellt am 21.12.2016.

Überwachungsaudits des Qualitätssicherungssystems werden Bestandteil dieses

in 20.08.2016 bis 19.08.2019 und kann zurückgezogen werden, wenn der
Anforderungen an die Qualitätssicherung nach Anhang IV und VII erfüllt.

Richtlinie 2014/34/EU ist hinter der CE-Kennzeichnung die Kennnummer
GmbH als der benannten Stelle anzugeben, die in der Phase der

rd.

VDE INSTITUT

Acceptance Program
Stufe 2 / in Stage 2

40046136
2019-08-22
5022908-9501-0001237781

in mit dem gültigen Dokument „TDAP SCOPE“. Es berechtigt
h geschützten Zeichens des VDE.
in with the valid document „TDAP SCOPE“. It does not
itled VDE marks.

stutit GmbH
Institute
7 Products

g unter www.vde.com/certifikat
r www.vde.com/ce/waite

VDE INSTITUT

Seite 1 von 1
Zertifikat darf nur vollständig und unverändert weitervertrieben werden.
Tel. 9, 44809 Bochum, Telefon +49 234 3696-100, Telefax +49 234 3696-110, zc-eam@vde.com

Impulsarten und ihre Charakteristik

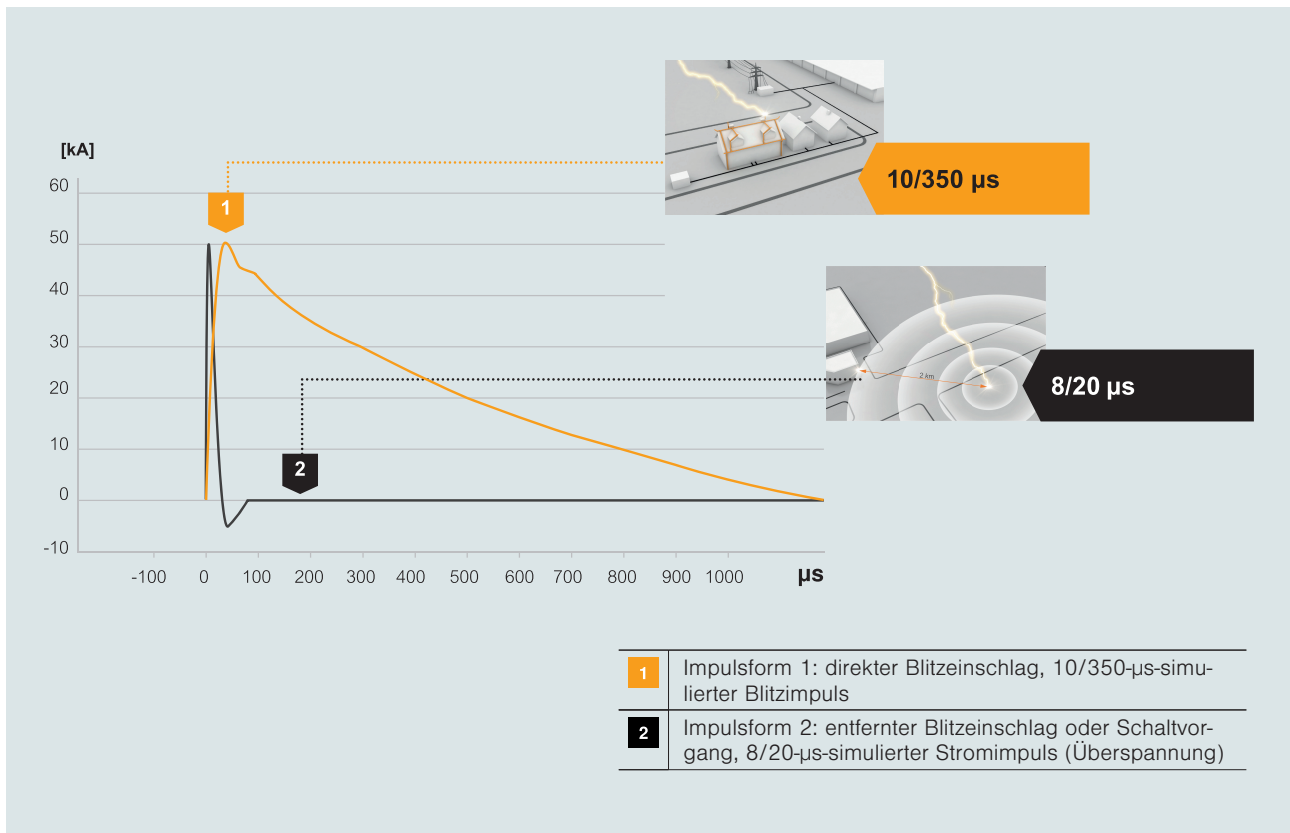

Prüfungsarten für Blitz- und Überspannungsschutz

Ebenso wie Blitzstromprüfungen können auch Stoßspannungsprüfungen bis zu 20 kV durchgeführt werden. Für diese Prüfungen wird ein Hybridgenerator verwendet, der ebenfalls in Zusammenarbeit mit der Fachhochschule Soest entwickelt wurde. Mit diesem Prüfgenerator können ebenfalls EMV-Prüfungen an Kabeltrag-Systemen durchgeführt werden. Es können alle Arten von Kabelführungs- bzw. Kabeltrag-Systemen bis 8 m Länge ohne Schwierigkeiten untersucht werden. Unter anderem werden Prüfungen zur elektrischen Leiteigenschaft nach DIN EN 61537 durchgeführt.

Simulation realer Umweltbedingungen

Um normgerechte Prüfungen an Bauteilen durchzuführen, die für den externen Einsatz vorgesehen sind, müssen diese unter realen Umweltbedingungen vorbe-

handelt werden. Dies geschieht in einer Salznebeltruhe und einer Schwefeldioxidprüfkammer. Je nach Prüfung variieren z. B. die Prüfdauer und die Konzentration des Salznebels bzw. Schwefeldioxids in den Prüfkammern. Somit ist es möglich, Prüfungen nach IEC 60068-2-52, ISO 7253, ISO 9227 und EN ISO 6988 durchzuführen.

Prüfung von Kabeltrag-Systemen

Mit der neu in das BET-Testcenter integrierten und bewährten KTS-Prüfanlage können alle von OBO hergestellten Kabeltrag-Systeme auf ihre Belastbarkeit untersucht werden. Als Grundlage hierzu dient die DIN EN 61537 bzw. VDE 0639.

Mit dem BET-Testcenter hat OBO Betterman eine Prüfteilung, in der Produkte normgerecht geprüft werden können – und das bereits während der Entwicklungsphase.



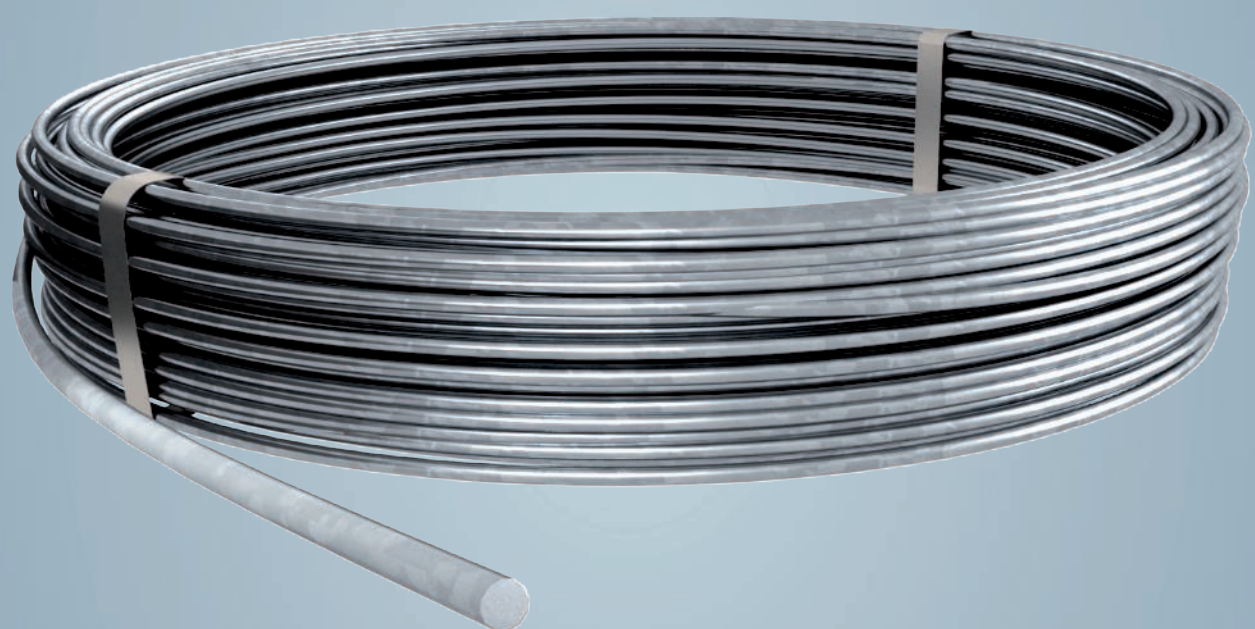

Leitungsmaterial

	Leitungsmaterial	30
	Leitungshalter	36
	Verbindungs- und Anschlussklemmen	46
	Verbindungs- und Trennklemmen	74
	Verbindungs- und Anschlussmaterial	80
	Schutz- und Trennfunkensrecken	96
	Zubehör	98



Rundleiter Stahl verzinkt

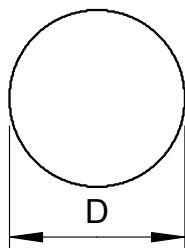

Typ	Nenngröße Ø mm	Querschnitt mm ²	Normalring ca. m	Normalring ca. kg	Verp. m	Art.-Nr.
RD 8-FT	8	50	125	50	125	5021081
RD 8-FT 50	8	50	50	20	50	5021050
RD 10	10	78	80	50	80	5021103

- nach DIN EN 62561-2 (VDE 0185-561-2)
- entspricht den Anforderungen nach VDE 0185-305 (IEC 62305)
- RD 10 auch im Erdreich verwendbar
- Zinkauflage: ≥ 350 g/m² (ca. 50 µm im Mittelwert)

Rundleiter Edelstahl

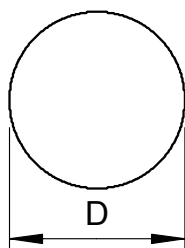

Typ	Nenngröße Ø mm	Querschnitt mm ²	Normalring ca. m	Normalring ca. kg	Verp. m	Art.-Nr.
RD 8-V2A	8	50	125	50	125	5021235
RD 10-V2A	10	78	50	32	50	5021227
RD 10-V2A	10	78	80	50	80	5021239
RD 8-V4A	8	50	125	50	125	5021644
RD 10-V4A 20	10	78	20	12	20	5021640
RD 10-V4A	10	78	50	32	50	5021642
RD 10-V4A	10	78	80	50	80	5021647

- nach DIN EN 62561-2 (VDE 0185-561-2)
- entspricht den Anforderungen nach VDE 0185-305 (IEC 62305)
- RD 10-V4A für Anwendungen im Erdreich
- nach Fundamenternorm DIN 18014 wird im Erdreich V4A gefordert

Rundleiter Kupfer

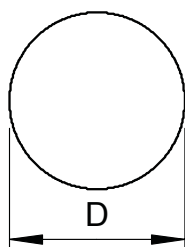

Typ	Nenngröße Ø mm	Querschnitt mm ²	Normalring ca. m	Normalring ca. kg	Verp. m	Art.-Nr.
RD 8-CU	8	50	100	45	100	5021480
RD 10-CU	10	78	50	35	50	5021502

- nach DIN EN 62561-2 (VDE 0185-561-2)
- entspricht den Anforderungen nach VDE 0185-305 (IEC 62305)

Rundleiter Aluminium

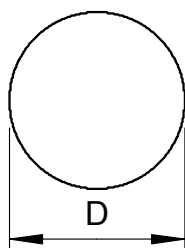

Typ	Nenngröße Ø mm	Querschnitt mm ²	Normalring ca. m	Normalring ca. kg	Verp. m	Art.-Nr.
RD 8-ALU	8	50	150	20	150	5021286
RD 8-ALU-T	8	50	150	20	150	5021294
RD 8-ALU-T 75	8	50	75	10	75	5021296
RD 10-ALU	10	78	95	20	95	5021308

- nach DIN EN 62561-2 (VDE 0185-561-2)
- entspricht den Anforderungen nach VDE 0185-305 (IEC 62305)
- RD 8 ALU: halbhart (E-AlMgSi0.5 entspricht DIN 48801)
- RD 8 ALU-T: tordierbar (E-AlMgSi0.5 entspricht DIN 48801)
- RD 10 ALU: Rein-Aluminium (E-Al entspricht DIN 48801)
- AL und ALMgSi dürfen nicht unmittelbar auf, im oder unter Putz, Mörtel oder Beton sowie nicht im Erdreich verlegt werden



Alu



Rundleiter Aluminium mit halogenfreier Ummantelung

Typ	Farbe	Maß d mm	Maß D mm	Quer-schnitt mm ²	Normal-ring ca. m	Normal-ring ca. kg	Verp. m	Art.-Nr.
RD 8 TP HF	cremeweiß	8	11	50	100	20	100	5021332

- einsetzbar als Ableitung
- entspricht den Anforderungen nach VDE 0185-305 (IEC 62305)
- mit halogenfreier Ummantelung
- für die Verlegung auf, im und unter Putz, Mörtel oder Beton geeignet

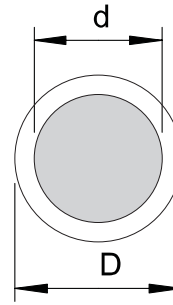

St FT



Rundleiter Stahl verzinkt mit PVC-Ummantelung

Typ	Farbe	Maß d mm	Maß D mm	Quer-schnitt mm ²	Normal-ring ca. m	Normal-ring ca. kg	Verp. m	Art.-Nr.
RD 10-PVC	schwarz	10	13	78	75	50	75	5021162

- entspricht den Anforderungen nach VDE 0185-305 (IEC 62305)
- Zinkauflage: $\geq 350 \text{ g/m}^2$ (ca. $50 \mu\text{m}$ im Mittelwert)
- mit PVC-Ummantelung

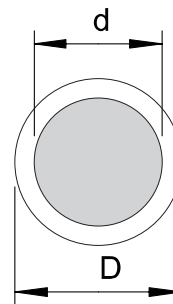

Cu Sn

Seil Kupfer

Typ	Maß D mm	Einzel-drähte	Quer-schnitt mm ²	Normal-ring ca. m	Normal-ring ca. kg	Verp. m	Art.-Nr.
S 11-CU	10,5	19x $\varnothing 2,1$	70	50	30	50	5021654
S 9-CU	9	19x $\varnothing 1,8$	50	100	45	100	5021652
S-11-CU SN	10,5	19x $\varnothing 2,1$	70	50	30	50	5021656

- nach DIN EN 62561-2 (VDE 0185-561-2)
- entspricht den Anforderungen nach VDE 0185-305 (IEC 62305)

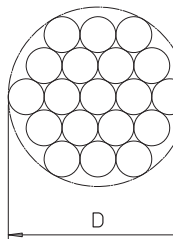

St FT



Flachleiter Stahl verzinkt für Erdreich

Typ	Maß B mm	Maß H mm	Quer-schnitt mm ²	Normal-ring ca. kg	Verp. m	Art.-Nr.
5052 DIN 30X3.5	30	3,5	105	25	30	5019345
5052 DIN 30X3.5	30	3,5	105	50	60	5019347
5052 DIN 40X4	40	4	160	51	40	5019355
5052 DIN 40X5	40	5	200	50	30	5019360

- nach DIN EN 62561-2 (VDE 0185-561-2)
- entspricht den Anforderungen nach VDE 0185-305 (IEC 62305)
- Zinkauflage: $\geq 500 \text{ g/m}^2$ (ca. $70 \mu\text{m}$ im Mittelwert)
- für Blitzschutz, Erdungsanlagen und Ringpotentialausgleich

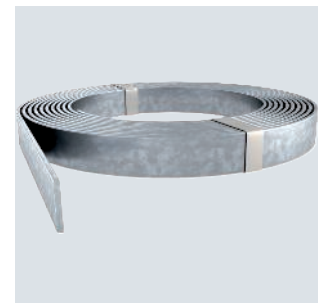
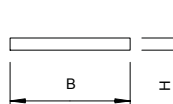

Flachleiter Edelstahl

A2 VA

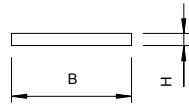

Typ	Maß B mm	Maß H mm	Quer- schnitt mm ²	Normal- ring ca. kg	Verp. m	Art.-Nr.
5052 V2A 30X3.5	30	3,5	105	42	50	5018501
5052 V4A 30X3.5	30	3,5	105	42	50	5018706
5052 V4A 30X3.5	30	3,5	105	21	25	5018730

- nach DIN EN 62561-2 (VDE 0185-561-2)
- entspricht den Anforderungen nach VDE 0185-305 (IEC 62305)
- nach Fundamenterdernorm DIN 18014 wird im Erdreich V4A gefordert
- für den Einsatz in korrosionsgefährdeten Bereichen
- für Blitzschutz, Erdungsanlagen und Ringpotentialausgleich

Schutzkappe für Anschlussfahnen, reflektierend

PE

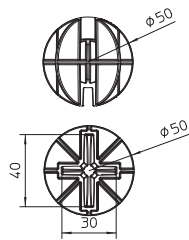

Typ	Passung mm	Verp. Stück	Art.-Nr.
ProtectionBall	RD 8-10/ FL 25/ 30/ 40	25	5018014

- zum Aufstecken auf Rundleiter oder Flachleiter
- auffällige, reflektierende Kennzeichnung
- zum Unfallschutz während der Bauphase

Aluminiumseil 50 mm²

Alu

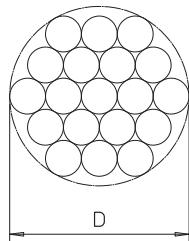

Typ	Nenn- größe Ø mm	Quer- schnitt mm ²	Normal- ring ca. m	Normal- ring ca. kg	Verp. m	Art.-Nr.
S 9-AL	9	50	100	13,3	100	5021700

Aluminiumseil für den Einsatz als Fang- oder Ableitung nach DIN EN 62561-2 (VDE 0185-561-2).

Magnetkarte PCS

Typ	Verp. VPE	Art.-Nr.
PCS	1	5091438

Peak-Current-Sensor (PCS)-Karte zum Erfassen von Impuls-/Blitzströmen. Eine ständige Kontrolle, ob ein Blitz in das Blitzschutzsystems eingeschlagen ist, und wie hoch der letzte Blitzstrom in kA war, kann somit auf einfache Art und Weise vom Anlagenbetreiber, Blitzschutz-Fachfirma oder Sachverständigen durchgeführt werden. Hierbei unterstützt der aufgedruckte Wartungskreis sowie die Beschriftungsfelder die nach VDE 0185-305-3 (IEC/ EN 62305-3) in definierten zeitlichen Abständen durchzuführenden Wartungsarbeiten des gesamten Blitzschutz-Systems.

- Inhalt = 10 Stück
- Digitale Auswertung über das PCS-Kartenlesegerät
- Kann zusätzlich zum OBO Blitzstromzähler LSC I+II verwendet werden
- Mit getrennten Beschriftungsfeldern: „Errichtet durch“, „Geprüft durch“, "Kartenkennzeichnung"
- Integrierter Wartungskreis (Jahr/Monat)

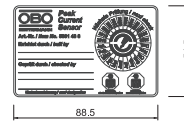

Magnetkarte und Halter MK-B

Typ	Verp. VPE	Art.-Nr.
MK-B	1	5091322

PCS-Magnetkarte zum Erfassen von Impuls-/Blitzströmen inkl. Halter

- Halter plombierbar
- zu montieren an Rundleiter Rd 8-10
- einfache Montage des Halters per Klemmung
- 1 VPE = 10 Stück

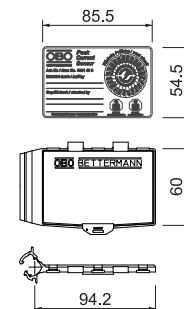

Magnetkartenhalter PCS-H

Typ	Verp. VPE	Art.-Nr.
PCS-H	1	5091527

Magnetkartenhalter zur Aufnahme von PCS-Karten

- Halter plombierbar
- zu montieren an Rundleiter Rd 8-10
- einfache Montage des Halters per Klemmung
- 1 VPE = 10 Stück

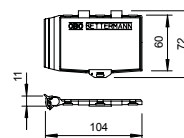

Typ	Länder-version	Nennspannung V	Messbereich	Mess-toleranzen	Verp. Stück	Art.-Nr.
PCS-CS-D	D	230	3--120 kA	< 2 kA (< 2%)	1	5091683

Magnetkartenlesegerät zum Auslesen und Auswerten von PCS-Karten.

- inkl. Akku für ca. 4 h netzunabhängigen Dauerbetrieb
- großes und übersichtliches Display

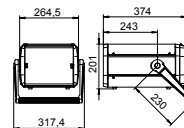

Kartenlesegerät PCS-CS..



Blitzstromzähler

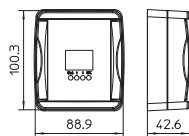

Typ	Messbereich	Verp. Stück	Art.-Nr.
	LSC I+II	1 kA - 100 kA	1 5091722

Der Blitzstromzähler LSC I+II erfasst Impulsströme und speichert diese samt Uhrzeit und Datum fest ab. Somit findet eine ständige Kontrolle statt, ob ein Blitz in das Blitzschutzsystem eingeschlagen hat. Sollte dies der Fall sein, so muss nach VDE 0185-305 (IEC 62305) das Blitzschutzsystem gewartet werden.

- Speicherung und Anzeige von Uhrzeit und Datum
- Einsatz im Innen- und Außenbereich dank Schutzklasse IP65
- Kabelschelle für Rundleiter oder Flachleiter
- Direktmontage auf den Ableiter oder der PE-Leitung des Überspannungsschutzgerätes
- hohe Lebensdauer der internen Lithium Batterien
- LCD Anzeige
- interne Batterie
- geprüft nach VDE 0185-561-6 (IEC 62561-6)

Aderendhülse für Aluminiumseile 50 mm²

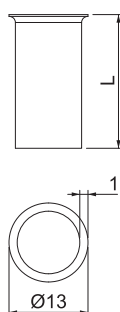

Typ	Passung	Maß L	Verp. Stück	Art.-Nr.
	mm	mm		
AEH S 9-AL	9 mm	22	10	5021740

Aderendhülse zur sicheren Fixierung des Aluminiumseils mit einem Querschnitt von 50 mm².



Leitungshalter für Rd 8 mm, Durchgang Ø 7 mm

A2

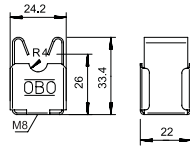

Typ	Passung mm	Montage- höhe mm	Verp. Stück	Art.-Nr.
177 20 VA M8	Rd 8	20	20	5207347

- mit Innengewinde M8 bzw. Durchgangsloch Ø 7 mm
- aus rostfreiem Edelstahl (V2A)

Leitungshalter für Rd 8 mm, Durchgang Ø 5 mm

A2

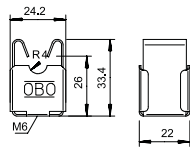

Typ	Passung mm	Montage- höhe mm	Verp. Stück	Art.-Nr.
177 20 VA M6	Rd 8	20	20	5207339

- mit Innengewinde M6 bzw. Durchgangsloch Ø 5 mm
- aus rostfreiem Edelstahl (V2A)

Leitungshalter für Rd 8 mm, Befestigung mit Schraube und Dübel

A2

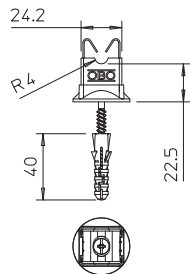

Typ	Passung mm	Montage- höhe mm	Verp. Stück	Art.-Nr.
177 20 VA B-HD	Rd 8	20	50	5207901

- mit Innengewinde M8 bzw. Durchgangsloch Ø 7 mm
- aus rostfreiem Edelstahl (V2A)
- vormontiert mit Unterleger und Holzschraube 5 x 60 und Kunststoffdübel 8 x 40

Leitungshalter erhöhte Bauart für Rd 8 mm, Durchgang Ø 5 mm

A2

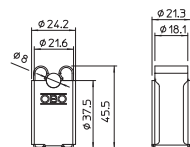

Typ	Passung mm	Montage- höhe mm	Verp. Stück	Art.-Nr.
177 35 VA M6	Rd 8	35	20	5207342

- mit Innengewinde M6 bzw. Durchgangsloch Ø 5 mm
- aus rostfreiem Edelstahl (V2A)

PA

Leitungshalter Rd 8-10 mm, verkupfert

Typ	Passung mm	Montage-höhe mm	Verp. Stück	Art.-Nr.
177 30 CU	Rd 8-10	30	10	5207754

- mit Innengewinde M8 zum Aufschrauben und mit Durchgangsloch für Holzschrauben
- Farbe: Kupfer
- witterungs- und temperaturbeständig von -35 °C bis +90 °C

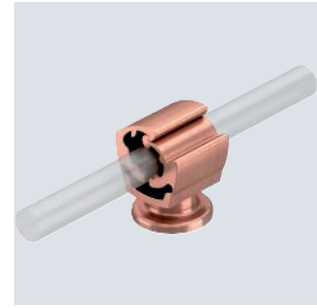
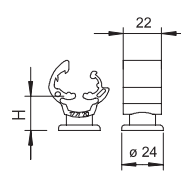

PA

Leitungshalter Rd 8-10 mm mit vormontierter Holzschraube

Typ	Passung mm	Montage-höhe mm	Verp. Stück	Art.-Nr.
177 B-HD20	Rd 8-10	20	50	5207851
177 B-HD30	Rd 8-10	30	50	5207878

- mit Innengewinde M8 zum Aufschrauben und mit Durchgangsloch für Holzschrauben
- witterungs- und temperaturbeständig von -35 °C bis +90 °C
- mit vormontierten Holzschrauben (5 x 60) und Kunststoffdübel (8 x 40).

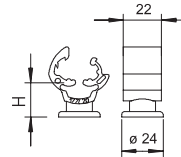

PA

Leitungshalter Rd 8-10 mm

Typ	Passung mm	Montage-höhe mm	Verp. Stück	Art.-Nr.
177 20 M8	Rd 8-10	20	20	5207444
177 30 M8	Rd 8-10	30	20	5207460
177 55 M8	Rd 8-10	55	20	5207487

- mit Innengewinde M8 bzw. Durchgangsloch Ø 7 mm
- witterungs- und temperaturbeständig von -35 °C bis +90 °C

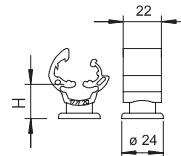

PA

Leitungshalter Rd 8-10 mm mit Klebesockel

Typ	Maß H mm	Verp. Stück	Art.-Nr.
177 20 KL	25	50	5207451

- zum Verkleben auf Beton, Stahl oder glatten Untergründen
- nicht geeignet für raue Flächen wie Putz, Holz, Bitumenbahnen
- Verarbeitung bei > +15 °C und auf gereinigtem Untergrund
- bei der Installation von Flach- und Rundleitern sind zum thermischen Ausgleich Dehnungselemente einzusetzen
- Verwendung auf Foliendächern nach Rücksprache mit dem zuständigen Dachbauunternehmen.

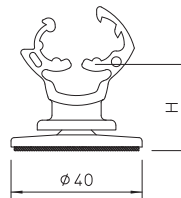

Leitungshalter Rd 8-10 mm, mit Holzschraubengewinde

SG F

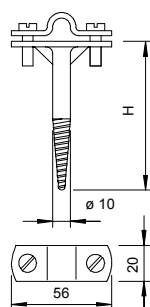

Typ	Passung mm	Maß H mm	Verp.	
			Stück	Art.-Nr.
176 A 65	Rd 8-10	65	50	5227070
176 A 100	Rd 8-10	100	50	5227100
176 A 150	Rd 8-10	150	20	5227151

- auch für Flachleiter bis FL 30
- mit Holzschraubengewinde
- Unterteil aus Temperguss, feuerverzinkt
- Überleger und Schrauben aus Stahl, feuerverzinkt

Leitungshalter Rd 8-10 mm mit Holzschraube, Kunststoffdübel

Zn Cu

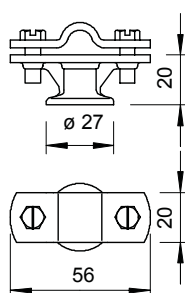

Typ	Passung mm	Verp.	
		Stück	Art.-Nr.
113 B-MS-HD 8-10	Rd 8-10	100	5230365

- mit Innengewinde M8 bzw. Durchgangsloch Ø 7 mm
- Überleger montiert mit 2 Sechskantschrauben
- Version HD mit Holzschrauben (5 x 60) und Kunststoffdübel (8 x 40)

Leitungshalter Rd 8-10 mm mit Holzschraube, Kunststoffdübel

Zn VZ

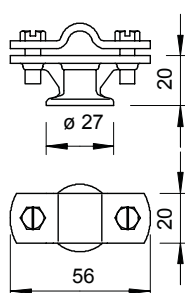

Typ	Passung mm	Verp.	
		Stück	Art.-Nr.
113 B-Z-HD	Rd 8-10	100	5230322

- mit Innengewinde M8 bzw. Durchgangsloch Ø 7 mm
- Überleger montiert mit 2 Sechskantschrauben
- Version HD mit Holzschrauben (5 x 60) und Kunststoffdübel (8 x 40)

Leitungshalter Rd 8-10 mm, mit Vierkantstift verkupfert

Cu

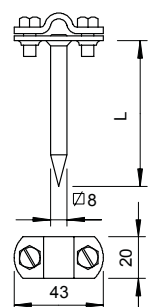
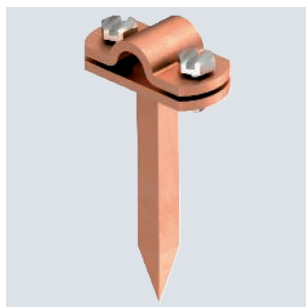

Typ	Passung mm	Länge mm	Verp.	
			Stück	Art.-Nr.
163 100 CU	Rd 8-10	100	10	5223601

- komplett mit Überleger und Sechskantschrauben
- mit festem Vierkantstift zur schnellen Montage
- mit Sechskantschrauben aus VA

St FT

Leitungshalter Rd 8-10 mm, mit Vierkantstift

Typ	Passung mm	Länge mm	Verp. Stück	Art.-Nr.
163 70 FT	Rd 8-10	70	50	5223075
163 100 FT	Rd 8-10	100	50	5223105

- komplett mit Überleger und Sechskantschrauben
- mit festem Vierkantstift zur schnellen Montage
- mit Sechskantschrauben aus VA

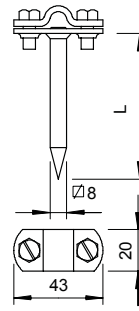

Zn Cu

Leitungshalter Rd 8-10 mm

Typ	Passung mm	Verp. Stück	Art.-Nr.
113 8-10	Rd 8-10	20	5230217

- mit Innengewinde M8 bzw. Durchgangsloch \varnothing 7 mm
- Überleger montiert mit 2 Sechskantschrauben

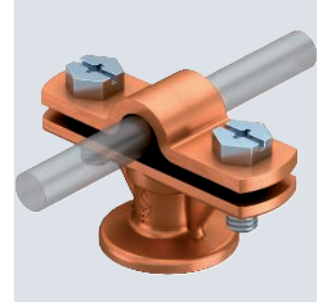
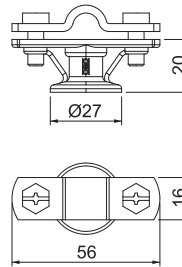

Zn G

Leitungshalter Rd 8-10 mm

Typ	Passung mm	Verp. Stück	Art.-Nr.
113 Z8-10	Rd 8-10	20	5229960

- mit Innengewinde M8 bzw. Durchgangsloch \varnothing 7 mm
- Überleger montiert mit 2 Sechskantschrauben
- Version HD mit Holzschrauben (5 x 60) und Kunststoffdübel (8 x 40)

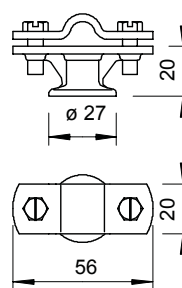

Zn G VZ

Leitungshalter für Flachleiter

Typ	Maß B mm	Passung mm	Ge-winde	Verp. Stück	Art.-Nr.
168 FL30-M6	56	FL 30	M6	20	5229464
168 DIN 30	56	FL 30	M8	20	5229480

- für Flachband
- mit Innengewinde (G)
- Montagehöhe 30 mm

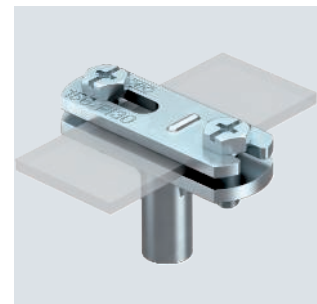
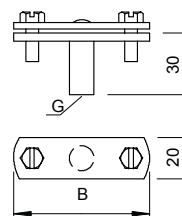

Leitungshalter für Flachleiter

SG FT

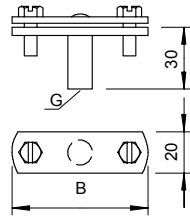
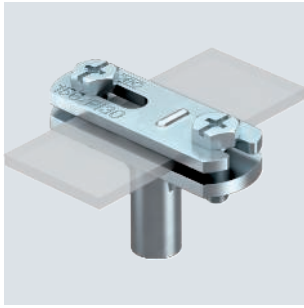

Typ	Maß			Verp. Stück	Art.-Nr.
	B mm	Passung mm	Ge-winde		
168 FL40-M8	66	FL 40	M8	20	5229553

- für Flachband
- mit Innengewinde (G)
- Montagehöhe 30 mm

Leitungshalter mit Scharnier-Überleger

Zn Cu

Leitungshalter mit Scharnier-Überleger

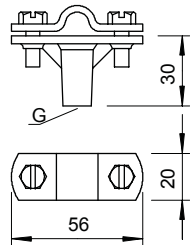
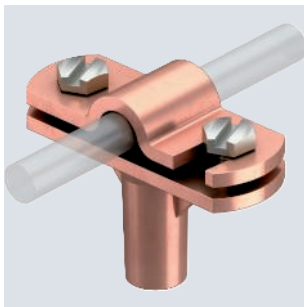

Typ	Passung mm	Ge-winde	Verp. Stück	Art.-Nr.

- mit Innengewinde (G)
- Scharnier-Überleger zur schnellen Schwenkmontage
- Überleger montiert mit 2 Sechskantschrauben
- Montagehöhe 30 mm

Leitungshalter Rd 8-10 mm, 30 mm Montagehöhe

Zn G

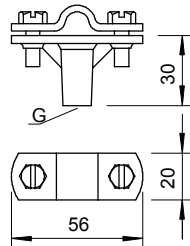
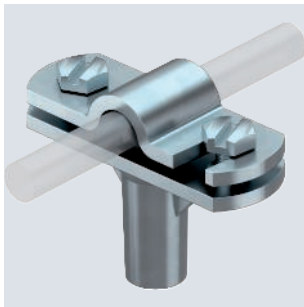

Typ	Passung mm	Ge-winde	Verp. Stück	Art.-Nr.
168 DIN-K-M8	Rd 8-10	M8	20	5229383

- mit Innengewinde (G)
- Scharnier-Überleger zur schnellen Schwenkmontage
- Überleger montiert mit 2 Sechskantschrauben
- Montagehöhe 30 mm

Leitungshalter Rd 8-10 mm

Zn G

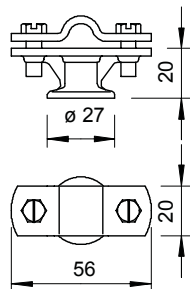

Typ	Passung mm	Verp. Stück	Art.-Nr.

- mit Innengewinde M8 bzw. Durchgangsloch \varnothing 7 mm
- Scharnier-Überleger zur schnellen Schwenkmontage
- Überleger montiert mit 2 Sechskantschrauben

Cu

Schnellverbinder, Oberteil Rd 8-10 mm

Typ	Passung mm	Maß		Verp. Stück	Art.-Nr.
		A	mm		
249 8-10 CU-OT	Rd 8-10	40		100	5311530

- zur Rundleiterbefestigung RD 8-10
- für M10-Schrauben geeignet

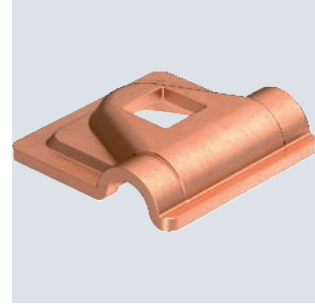
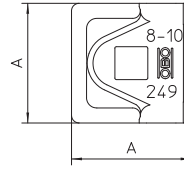

A2

Schnellverbinder, Oberteil Rd 8-10 mm

Typ	Passung mm	Maß		Verp. Stück	Art.-Nr.
		A	mm		
249 8-10 VA-OT	Rd 8-10	40		100	5311554

- für Rundleiter Rd 8-10
- für M10-Schrauben geeignet

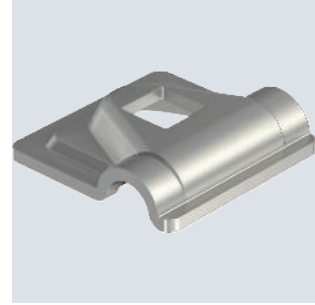
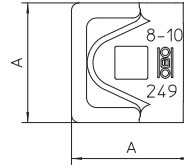

Alu

Schnellverbinder, Oberteil Rd 8-10 mm

Typ	Passung mm	Maß		Verp. Stück	Art.-Nr.
		A	mm		
249 8-10 ALU-OT	Rd 8-10	44		100	5311585

- zur Rundleiterbefestigung RD 8-10
- für M10-Schrauben geeignet

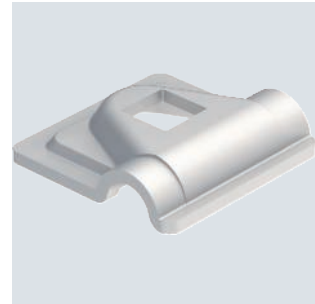
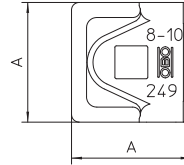

St FT

Schnellverbinder, Oberteil Rd 8-10 mm

Typ	Passung mm	Maß		Verp. Stück	Art.-Nr.
		A	mm		
249 8-10 ST-OT	Rd 8-10	40		100	5311503

- zur Rundleiterbefestigung RD 8-10
- für M10-Schrauben geeignet

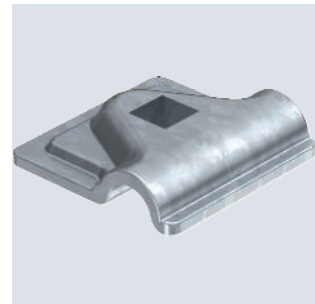
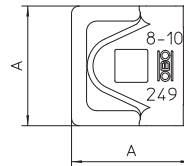

Leitungshalter, Oberteil für FL 30 mm

St FT

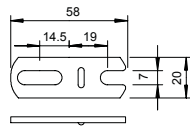

Typ	Passung mm	Verp. Stück	Art.-Nr.
156 FL	FL30	50	5228328

- mit Langloch zur schnellen Montage

Leitungshalter, Oberteil für Rd 8-10 mm

St FT

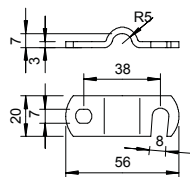

Typ	Passung mm	Verp. Stück	Art.-Nr.
156 8-10	Rd 8-10	100	5228026

- mit offenem Langloch zur schnellen Montage

Halter für Fang- und Erdeinführungsstangen

Stangenhalter, 16 mm, mit Schraube und Dübel

Zn Cu

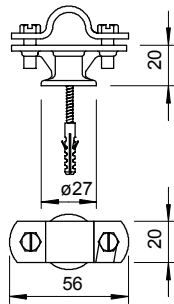

Typ	Passung mm	Verp. Stück	Art.-Nr.
113 B-HD-16	Rd 16	100	5412811

- für Fang- und Erdeinführungsstangen Rd 16
- montiert mit Überleger und Sechskantschrauben M6 x 16 (VA)
- Innengewinde M8 zum Aufschrauben und Durchgangsloch für Holzschrauben
- vormontiert mit Holzschraube 5 x 60 und Kunststoffdübel 8 x 40

Stangenhalter, 16 mm, mit Schraube und Dübel

Zn VZ

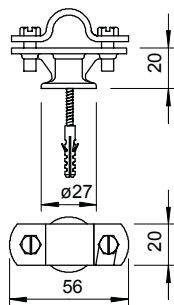

Typ	Passung mm	Verp. Stück	Art.-Nr.
113 B-Z-HD	Rd 16	100	5412803

- für Fang- und Erdeinführungsstangen Rd 16
- montiert mit Überleger und Sechskantschrauben M6 x 16 (VA)
- Innengewinde M8 zum Aufschrauben und Durchgangsloch für Holzschrauben
- vormontiert mit Holzschraube 5 x 60 und Kunststoffdübel 8 x 40

St F

Stangenhalter, 16 mm, mit Vierkantstift

Typ	Maß		Verp. Stück	Art.-Nr.
	Passung mm	H mm		
112 DIN-100	Rd 16	100	10	5410096

- für Fang- und Erdführungsstangen
- Überleger mit 2 Sechskantschrauben M6 x 16 (VA)
- mit Vierkantstift

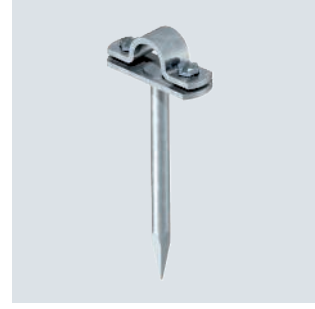
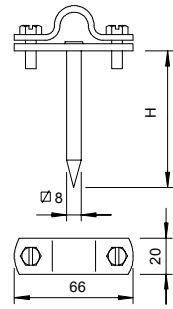

Zn Cu

Stangenhalter, 16 mm

Typ	Passung mm		Verp. Stück	Art.-Nr.
	Rd 16			
113 ZN-16	Rd 16		10	5412633

- für Fang- und Erdführungsstangen Rd 16
- montiert mit Überleger und Sechskantschrauben M6 x 16
- mit Innengewinde M8 bzw. Durchgangsloch Ø 7 mm

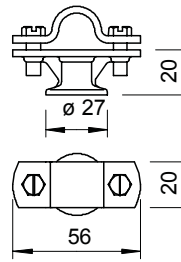

Zn VZ

Stangenhalter, 16 mm

Typ	Passung mm		Verp. Stück	Art.-Nr.
	Rd 16			
113 Z-16	Rd 16		10	5412609

- für Fang- und Erdführungsstangen Rd 16
- montiert mit Überleger und Sechskantschrauben M6 x 16
- mit Innengewinde M8 bzw. Durchgangsloch Ø 7 mm

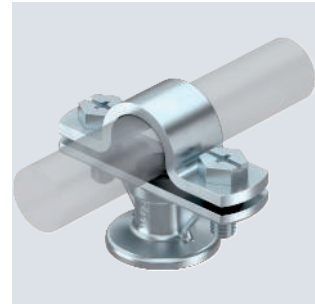
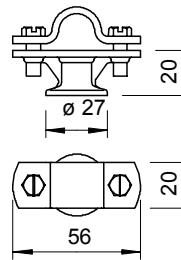

Zn VZ

Stangenhalter, 20 mm

Typ	Passung mm		Verp. Stück	Art.-Nr.
	Rd 20			
113 Z-20	Rd 20		20	5230527

- montiert mit Überleger und Sechskantschrauben M6 x 16
- mit Innengewinde M8 bzw. Durchgangsloch Ø 7 mm.

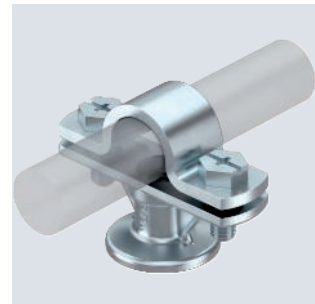
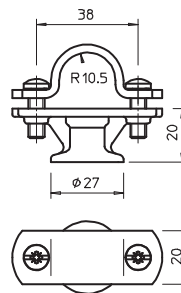

Leitungshalter, Oberteil für Rundleiter und Fangstangen 16 mm

St FT

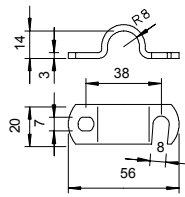
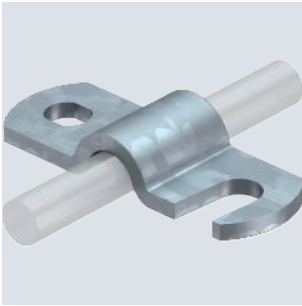

Typ	Passung mm	Verp. Stück	Art.-Nr.
156 16	Rd 16	50	5228220

• mit offenem Langloch zur schnellen Montage

Leitungshalter, Oberteil für Rd 8-10 mm, Kupfer

Cu

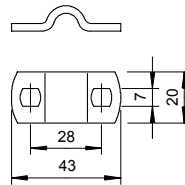
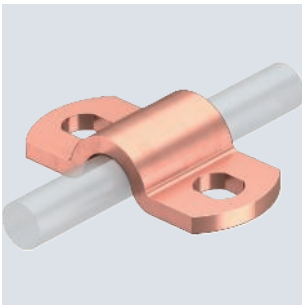

Typ	Passung mm	Verp. Stück	Art.-Nr.
156 K8-10 CU	Rd 8-10	100	5228131

• für Rd 8-10 mm

Leitungshalter, Oberteil für Rd 8-10 mm, Edelstahl

A2

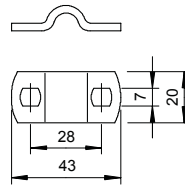
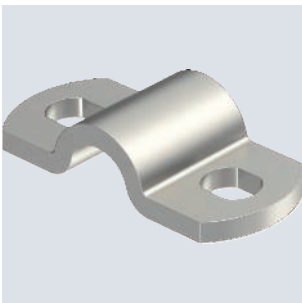

Typ	Passung mm	Verp. Stück	Art.-Nr.
156 K8-10 VA	Rd 8-10	100	5228134

• für Rd 8-10 mm

Leitungshalter, Oberteil für Rd 8-10 mm, Stahl

St FT

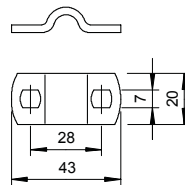
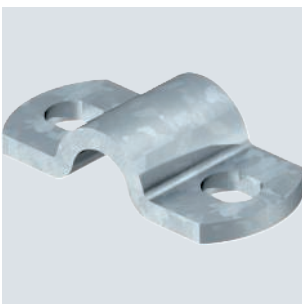

Typ	Passung mm	Verp. Stück	Art.-Nr.
156 K8-10 ST	Rd 8-10	100	5228123

• für Rd 8-10 mm

PA

Klebesockel inklusive Industrie-Klebeпад

Typ	Ge- Farbe	winde	Verp. Stück	Art.-Nr.
194 K	grau	M8	20	5207266

- mit Gewindestiften M8
- zur Aufnahme von Leitungssäulen mit M8-Innengewinde
- zum Verkleben auf Beton, Stahl oder glatten Untergründen
- nicht geeignet für raue Flächen wie Putz, Holz, Bitumenbahnen
- Verarbeitung bei > +15 °C und auf gereinigtem Untergrund
- bei der Installation von Flach- und Rundleitern sind zum thermischen Ausgleich Dehnungselemente einzusetzen
- Verwendung auf Foliendächern nach Rücksprache mit dem zuständigen Dachbauunternehmen

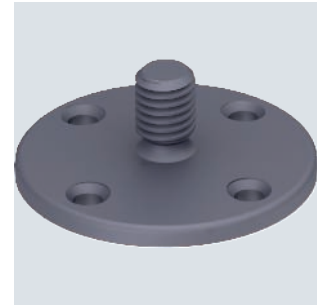
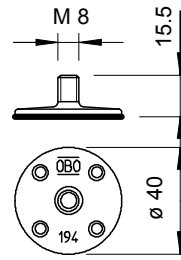

PA

Klebesockel

Typ	Ge- Farbe	winde	Verp. Stück	Art.-Nr.
194	grau	M8	100	5207258

- mit Gewindestiften M8
- zur Aufnahme von Leitungssäulen mit M8-Innengewinde
- zum Verkleben auf Beton, Stahl oder Mauerwerk
- bei der Installation von Flach- und Rundleitern sind zum thermischen Ausgleich Dehnungselemente einzusetzen

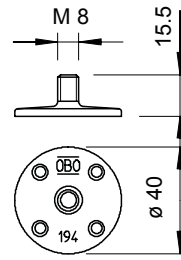

St FS

Fußplatte

Typ	Ge- winde	Verp. Stück	Art.-Nr.
199 DIN	M8	10	5208017

- mit M8-Gewindestift
- zum direkten Aufkleben geeignet
- Gewindestift aus Messing und Grundplatte aus Stahl, tauchfeuerverzinkt

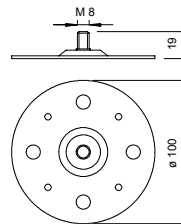

PP

Unterleger für Leitungshalter Typ 177

Typ	Farbe	Verp. Stück	Art.-Nr.
177 U	lichtgrau	20	5207371

- für einfache Wandmontage
- UV-beständig

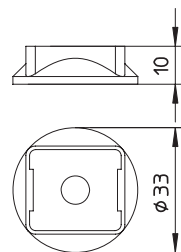

Vario-Schnellverbinder Rd 8-10x16

A2

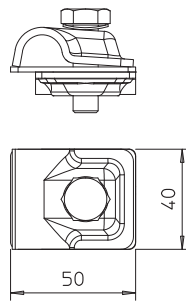
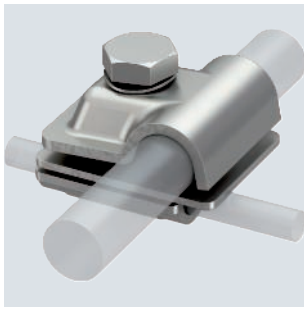

Typ	Passung mm	Maß A mm	Blitz- strom- trag- fähigkeit kA	Verp. Stück	Art.-Nr.
249 8-10X16 VA	8-10x16	40	H/100	10	5311590

- für T-, Kreuz- und Parallelverbindungen mit Zwischenplatten
- schnelle Montage mittels einer Schraube M10 x 30 aus rostfreiem Edelstahl
- mit Federscheibe nach DIN 137
- entspricht den Anforderungen nach VDE 0185-305 (IEC 62305)

Vario-Schnellverbinder Rd 6-8 / 8-10 mm

Cu

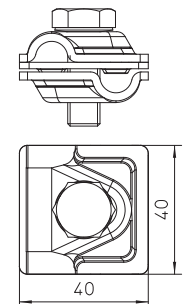
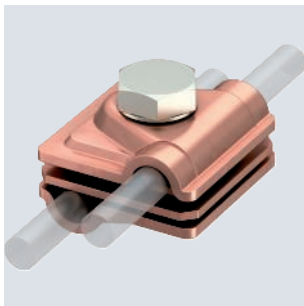

Typ	Passung mm	Maß A mm	Blitz- strom- trag- fähigkeit kA	Verp. Stück	Art.-Nr.
249 6-10 CU	RD 6-8 / 8-10	40	H/100	10	5311417

- für T-, Kreuz- und Parallelverbindungen mit Zwischenplatten
- schnelle Montage mittels einer Schraube M10 x 30 aus rostfreiem Edelstahl A2
- mit Federscheibe nach DIN 137
- entspricht den Anforderungen nach VDE 0185-305 (IEC 62305)

Vario-Schnellverbinder Rd 6-8 / 8-10 mm

St FT

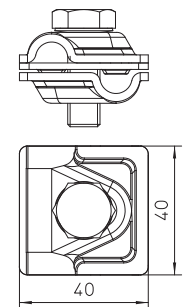
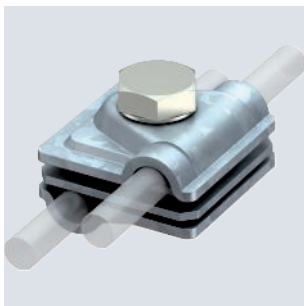

Typ	Passung mm	Maß A mm	Blitz- strom- trag- fähigkeit kA	Verp. Stück	Art.-Nr.
249 6-10 ST	RD 6-8 / 8-10	40	H/100	20	5311410

- für T-, Kreuz- und Parallelverbindungen mit Zwischenplatten
- schnelle Montage mittels einer Schraube M10 x 30 aus rostfreiem Edelstahl
- mit Federscheibe nach DIN 137
- entspricht den Anforderungen nach VDE 0185-305 (IEC 62305)

Vario-Zweimetall-Schnellverbinder

Cu

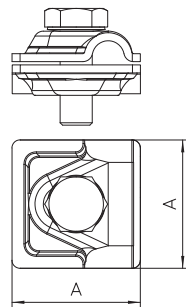
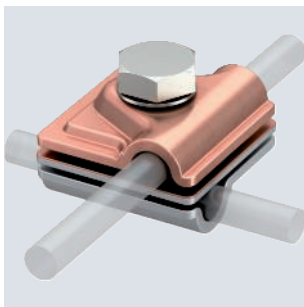

Typ	Passung mm	Maß A mm	Blitz- strom- trag- fähigkeit kA	Werk- stoff	Verp. Stück	Art.-Nr.
249 8-10 ZV	Rd 8-10	44	H/100	Cu	10	5311535

- Zwischenplatte aus Kupfer/Aluminium, Ober-/Unterteil aus Kupfer und Aluminium
- für T-, Kreuz- und Parallelverbindungen
- schnelle Montage mittels einer Schraube M10 x 30 aus rostfreiem Edelstahl
- mit Federscheibe nach DIN 137
- entspricht den Anforderungen nach VDE 0185-305 (IEC 62305)

Cu



Typ	Passung mm	Maß A mm	Blitz- strom- trag- fähigkeit kA	Verp. Stück	Art.-Nr.
249 8-10 CU	Rd 8-10	40	H/100	10	5311527

- für T-, Kreuz- und Parallelverbindungen
- schnelle Montage mittels einer Schraube M10 x 30 aus rostfreiem Edelstahl
- entspricht den Anforderungen nach VDE 0185-305 (IEC 62305)

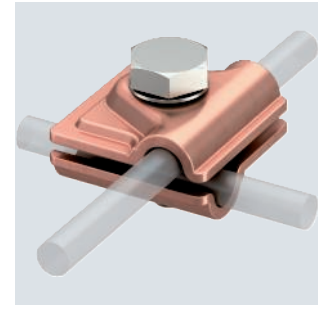
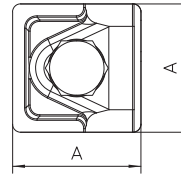
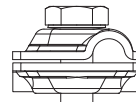

Vario-Schnellverbinder

VA



Typ	Passung mm	Blitz- strom- trag- fähigkeit kA	Kurz- schluss- strom (50HZ) (1s;≤ 300°C) kA	Verp. Stück	Art.-Nr.
249 8-10 VA	Rd 8-10	H/100	1,4	10	5311404

- für T-, Kreuz- und Parallelverbindungen
- komplettes Bauteil aus A4
- schnelle Montage mittels einer Schraube M10 x 30 aus rostfreiem Edelstahl
- entspricht den Anforderungen nach VDE 0185-305 (IEC 62305)

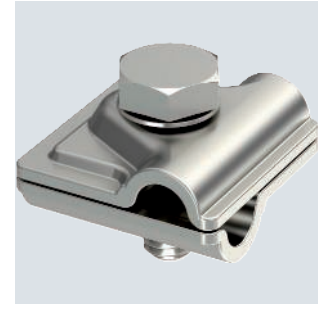
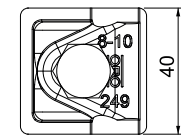
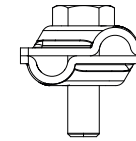

Vario-Schnellverbinder

A2



Typ	Passung mm	Maß A mm	Blitz- strom- trag- fähigkeit kA	Verp. Stück	Art.-Nr.
249 8-10 VA	Rd 8-10	40	H/100	10	5311551

- für T-, Kreuz- und Parallelverbindungen
- schnelle Montage mittels einer Schraube M10 x 30 aus rostfreiem Edelstahl
- entspricht den Anforderungen nach VDE 0185-305 (IEC 62305)

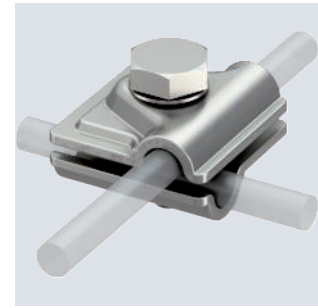
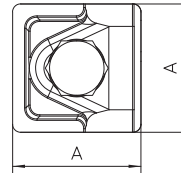
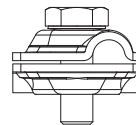

Vario-Schnellverbinder

Alu



Typ	Passung mm	Maß A mm	Blitz- strom- trag- fähigkeit kA	Verp. Stück	Art.-Nr.
249 8-10 ALU	Rd 8-10	44	H/100	30	5311519
249 B ALU	Rd 8-10	44	H/100	100	5311713

- für T-, Kreuz- und Parallelverbindungen
- schnelle Montage mittels einer Schraube M10 x 30 aus rostfreiem Edelstahl
- entspricht den Anforderungen nach VDE 0185-305 (IEC 62305)

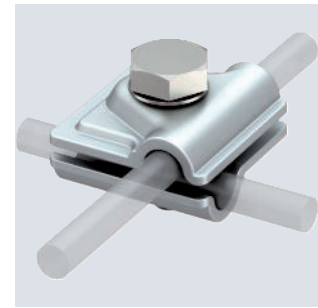
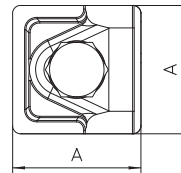
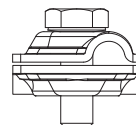

Vario-Schnellverbinder

Vario-Schnellverbinder

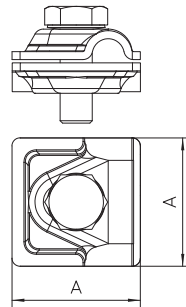
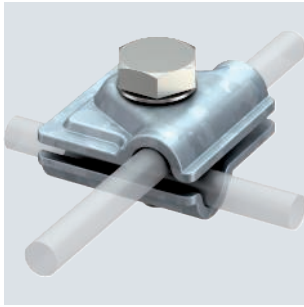

Typ	Passung mm	Maß A mm	Kurzschlussstrom (50Hz) (1s; ≤ 300°C) kA	Blitzstromtragfähigkeit kA	Verp. Stück	Art.-Nr.
249 8-10 ST	Rd 8-10	40	5,6	H/100	20	5311500
249 B ST	Rd 8-10	40	5,6	H/100	100	5311705

- für T-, Kreuz- und Parallelverbindungen
- schnelle Montage mittels einer Schraube M10 x 30 aus rostfreiem Edelstahl
- entspricht den Anforderungen nach VDE 0185-305 (IEC 62305)

Verbinder Rd 8-10 mm, 2fach mit Druckwanne

A2

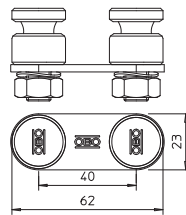

Typ	Passung mm	Blitzstromtragfähigkeit kA	Verp. Stück	Art.-Nr.
5002 N-VA	Rd 8-10	N/50	10	5304270

- mit 2 Fix-Kontakt-Klemmschrauben, Muttern und Federscheiben
- inkl. vormontierter Druckwanne aus VA
- entspricht den Anforderungen nach VDE 0185-305 (IEC 62305)

Verbinder Rd 8-10 mm mit Druckwanne

Cu

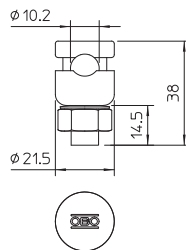

Typ	Passung mm	Blitzstromtragfähigkeit kA	Verp. Stück	Art.-Nr.
5001 N-CU	Rd 8-10	H/100	10	5304172

- mit 1 Fix-Kontakt-Klemmschraube, Mutter und Federscheibe
- inkl. vormontierter Druckwanne
- entspricht den Anforderungen nach VDE 0185-305 (IEC 62305)

Verbinder Rd 8-10 mm mit Druckwanne

A2

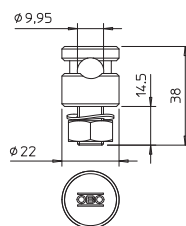

Typ	Passung mm	Blitzstromtragfähigkeit kA	Verp. Stück	Art.-Nr.
5001 N-VA	Rd 8-10	N/50	10	5304176

- mit 1 Fix-Kontakt-Klemmschraube, Mutter und Federscheibe
- inkl. vormontierter Druckwanne
- entspricht den Anforderungen nach VDE 0185-305 (IEC 62305)

St FT

Verbinder Rd 8-10 mm mit Druckwanne



Typ	Passung mm	Blitzstromtragfähigkeit kA	Verp. Stück	Art.-Nr.
5001 N-FT	Rd 8-10	N/50	20	5304164

- mit 1 Fix-Kontakt-Klemmschraube, Mutter und Federscheibe
- inkl. vormontierter Druckwanne
- entspricht den Anforderungen nach VDE 0185-305 (IEC 62305)

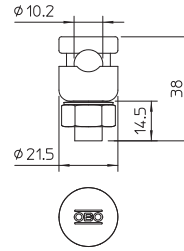

St FT

Verbinder Rd 8-10 mm, 2fach



Typ	Passung mm	Blitzstromtragfähigkeit kA	Verp. Stück	Art.-Nr.
5002 DIN-FT	Rd 8-10	H/100	20	5304202

- mit je 2 Fix-Kontakt-Klemmschrauben, Muttern und Federscheiben
- inkl. vormontiertem Verbindungs-Druckstück aus Zinkdruckguss bzw. verkupferten Zinkdruckguss
- entspricht den Anforderungen nach VDE 0185-305 (IEC 62305)

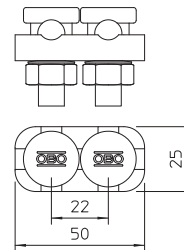

Zn Cu

Verbinder Rd 8-10 mm, 1fach, Kupfer



Typ	Passung mm	Blitzstromtragfähigkeit kA	Verp. Stück	Art.-Nr.
5001 ZN-CU	Rd 8-10	H/100	10	5304113

- mit Fix-Kontakt-Klemmschraube, Mutter und Federscheibe
- mit Bohrung 10,2 mm
- mit vormontiertem Druckstück aus Zinkdruckguss
- entspricht den Anforderungen nach VDE 0185-305 (IEC 62305)

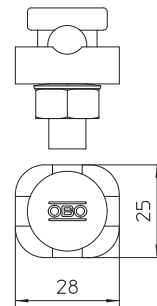

St FT

Verbinder Rd 8-10 mm, 1fach



Typ	Passung mm	Blitzstromtragfähigkeit kA	Verp. Stück	Art.-Nr.
5001 DIN-FT	Rd 8-10	H/100	20	5304105
5001 DIN-FT+VA	Rd 8-10	N/50	20	5304107

- mit Fix-Kontakt-Klemmschraube, Mutter und Federscheibe
- mit Bohrung 10,2 mm
- mit vormontiertem Druckstück aus Zinkdruckguss
- entspricht den Anforderungen nach VDE 0185-305 (IEC 62305)

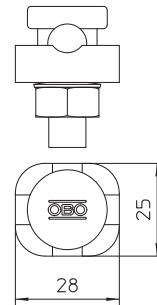

Verbinder Rd 8-10 mm mit Gewinde M10

St F

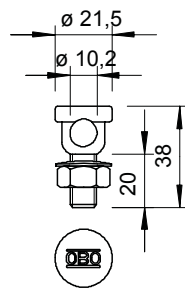

Typ	Passung mm	Verp. Stück	Art.-Nr.
5000	Rd 8-10	20	5304008

- mit Bohrung 10,2 mm
- mit Gewinde M10
- inkl. vormontierter Mutter M10 und Federscheibe
- entspricht den Anforderungen nach VDE 0185-305 (IEC 62305)

Vario-Schnellverbinder 200 kA

A2

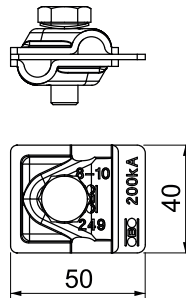
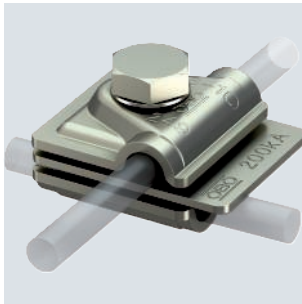

Typ	Passung mm	Blitzstromtragfähigkeit kA	Verp. Stück	Art.-Nr.
249 8-10 V2A 200	Rd 8-10	H2/200	10	5311595

- für T-, Kreuz- und Parallelverbindungen
- schnelle Montage mittels einer Schraube M10 x 30 aus rostfreiem Edelstahl
- entspricht den Anforderungen nach VDE 0185-305 (IEC 62305)
- geprüft in Anlehnung an VDE 0185-561-1 (IEC/EN 62561-1) mit 200 kA
- zum Einsatz in Blitzschutzklasse I mit der isCon® Premium Ableitung

Anschluss- und Endstücke

Anschluss- und Endstück mit Verbinder und Druckwanne

St FT

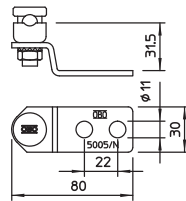

Typ	Passung mm	Verp. Stück	Art.-Nr.
5005 N-FT	Rd 8-10	10	5304660

- mit 2 Anschlusslöchern Ø 11 mm
- inkl. vormontiertem Verbinder Typ 5001 N
- entspricht den Anforderungen nach VDE 0185-305 (IEC 62305)

SG F



Anschluss- und Endstück, DIN-Ausführung

Typ	Passung mm	Verp. Stück	Art.-Nr.
5005 DIN-FT	Rd 8-10	10	5304601

- mit 2 Anschlusslöchern und 1 Fix-Kontakt-Klemmschraube 5000...
- mit 2 Anschlusslöchern Ø 11 mm
- entspricht den Anforderungen nach VDE 0185-305 (IEC 62305)

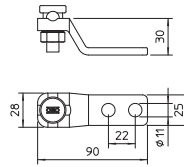

A4

Anschluss- und Endstück

Typ	Maß D Ø mm	Verp. Stück	Art.-Nr.
5011 VA M10	11	10	5334934
5011 VA M12	13	10	5334942

- zum Anschluss an Stahlkonstruktionen oder zum Anschrauben an Erdungsfestpunkten
- für Anschlüsse: Rundleiter Rd 8-10 und Flachleiter FL 30 x 3,5
- 2 Anschlusslöcher Ø 11 mm
- 1 Anschlussloch Maß D

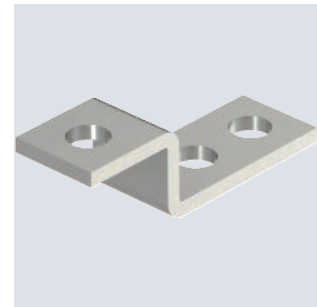
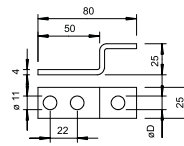

St FT

Anschluss- und Endstück

Typ	Maß D Ø mm	Verp. Stück	Art.-Nr.
5011	11	10	5304997

- zum Anschluss an Stahlkonstruktionen oder zum Anschrauben an Erdungsfestpunkten
- für Anschlüsse: Rundleiter Rd 8-10 und Flachleiter FL 30 x 3,5
- 2 Anschlusslöcher Ø 11 mm
- 1 Anschlussloch Maß D

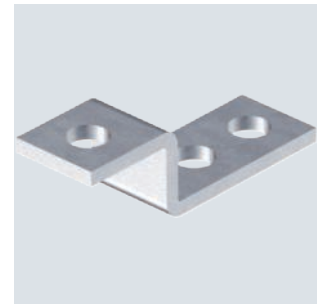
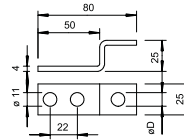

St F

Anschluss- und Endstück mit Verbinder



Typ	Werkstoff	Passung mm	Blitzstromtragfähigkeit kA	Verp. Stück	Art.-Nr.
5009	St	Rd 8-10	H/100	10	5304970

- mit 2 Anschlusslöchern Ø 11 mm
- montiert mit Verbinder (einteilig) Typ 5001 DIN-FT
- entspricht den Anforderungen nach VDE 0185-305 (IEC 62305)

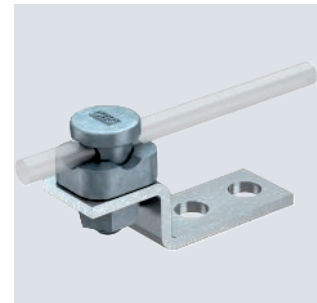
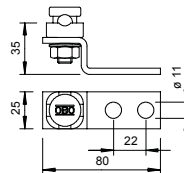

Parallelverbinder Rd 6-10 mm, M6 x 20

CuZn 37 Cu

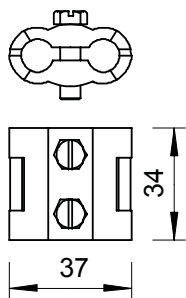
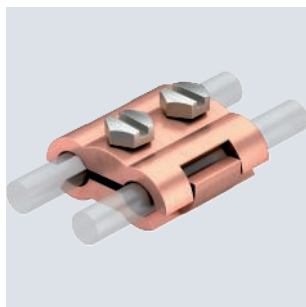

Typ	Passung mm	Blitzstromtragfähigkeit kA	Verp. Stück	Art.-Nr.
260 8-10 MS	Rd 6-10	N/50	50	5315654

• mit 2 Sechskantschrauben M6 x 20 aus Edelstahl (V2A)

Parallelverbinder Rd 8 mm, M10 x 30

Zn G

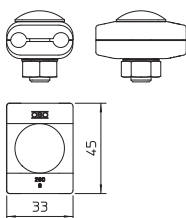
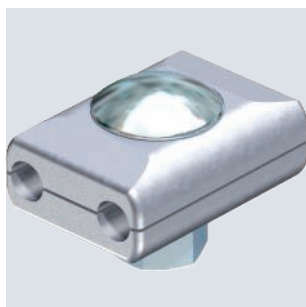

Typ	Passung mm	Blitzstromtragfähigkeit kA	Verp. Stück	Art.-Nr.
260 8	Rd 8	H/100	50	5315700

• mit Flachrundschraube M10 x 30 und Sechskantmutter aus Stahl, feuerverzinkt

Parallelverbinder Rd 8-10 mm, M8 x 25

SG DN

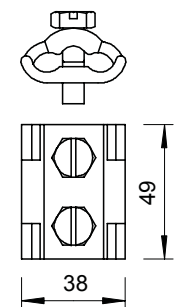

Typ	Passung mm	Blitzstromtragfähigkeit kA	Verp. Stück	Art.-Nr.
259 8-10	Rd 8-10	N/50	25	5315500

• mit 2 Sechskantschrauben M8 x 25 aus Stahl, zink-/nickelbeschichtet

Längsverbinder Rd 6-10 mm

Cu

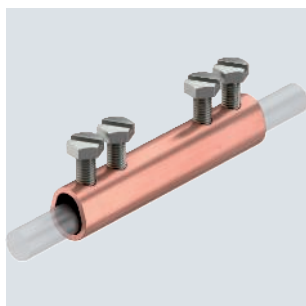

Typ	Passung mm	Blitzstromtragfähigkeit kA	Verp. Stück	Art.-Nr.
237 N CU	Rd 6-10	H/100	10	5328284

• mit 4 Sechskantschrauben M6 x 12
• entspricht den Anforderungen nach VDE 0185-305-3 (IEC/EN 62305-3)

St F



Längsverbinder Rd 8-10 mm

Typ	Passung mm	Blitzstromtragfähigkeit kA	Verp. Stück	Art.-Nr.
237 N FT	Rd 8-10	H/100	20	5328209

- mit 4 Sechskantschrauben M6 x 10
- entspricht den Anforderungen nach VDE 0185-305-3 (IEC/ EN 62305-3)

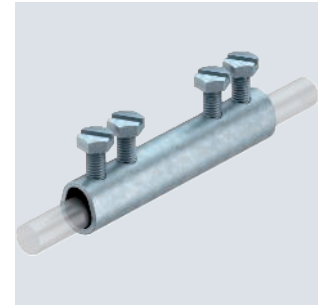
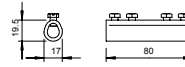

Zn G



Längsverbinder Rd 8 mm

Typ	Passung mm	Blitzstromtragfähigkeit kA	Verp. Stück	Art.-Nr.
239	Rd 8	N/50	20	5329078

- mit Flachrundschaube M10 x 30 und Sechskantmutter M10
- entspricht den Anforderungen nach VDE 0185-305-3 (IEC/ EN 62305-3)

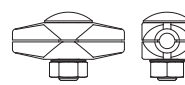

T-Verbinder

Cu



T-Verbinder Rd 8-10 mm, 3fach geschraubt

Typ	Passung mm	Blitzstromtragfähigkeit kA	Verp. Stück	Art.-Nr.
247 8-10 CU	Rd 8-10	N/50	10	5311268

- mit 3 Sechskantschrauben M6 x 16 (VA)
- entspricht den Anforderungen nach VDE 0185-305-3 (IEC/ EN 62305-3)

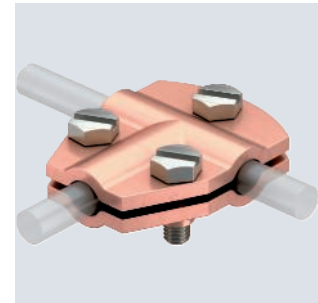
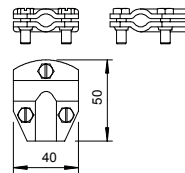

St FT



T-Verbinder Rd 8-10 mm, 3fach geschraubt

Typ	Passung mm	Blitzstromtragfähigkeit kA	Verp. Stück	Art.-Nr.
247 8-10 FT	Rd 8-10	N/50	10	5311209

- mit 3 Sechskantschrauben M6 x 16 (VA)

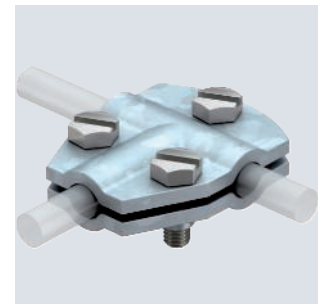
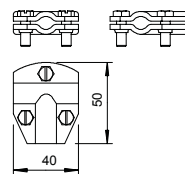

T-Verbinder Rd 8-10 mm

Cu

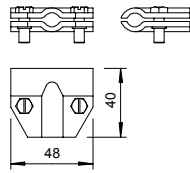
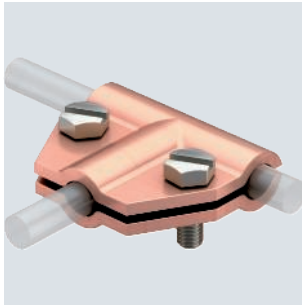

Typ	Passung mm	Blitzstromtragfähigkeit kA	Verp. Stück	Art.-Nr.
245 8-10 CU	Rd 8-10	N/50	10	5311152

- mit 2 Sechskantschrauben M6 x 16 (VA)
- entspricht den Anforderungen nach VDE 0185-305-3 (IEC/ EN 62305-3)

T-Verbinder Rd 8-10 mm

St FT

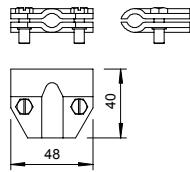

Typ	Passung mm	Blitzstromtragfähigkeit kA	Verp. Stück	Art.-Nr.
245 8-10 FT	Rd 8-10	N/50	10	5311101

- mit 2 Sechskantschrauben M6 x 16 (VA)
- entspricht den Anforderungen nach VDE 0185-305-3 (IEC/ EN 62305-3)

T-Verbinder Rd 8 mm

Zn G

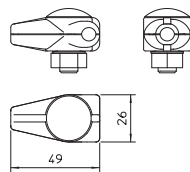
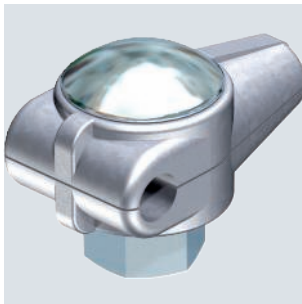

Typ	Passung mm	Blitzstromtragfähigkeit kA	Verp. Stück	Art.-Nr.
244 Rd 8	Rd 8	N/50	10	5311039

- mit Flachrundschraube M10 x 30 und Sechskantmutter M10
- entspricht den Anforderungen nach VDE 0185-305-3 (IEC/ EN 62305-3)

Cu

Kreuzverbinder mit Zwischenplatte für Rd 8-10 x Rd 16



Typ	Passung mm	Blitzstromtragfähigkeit kA	Verp. Stück	Art.-Nr.
252 8-10X16 CU	Rd 8-10 x 16	H/100	10	5312442

- entspricht den Anforderungen nach VDE 0185-305-3 (IEC/ EN 62305-3)
- Passung: Rd 8-10 x Rd 16 / FL 30
- mit Zwischenplatte
- montiert mit 4 Sechskantschrauben M8 x 25 und 4 Sechskantmutter M8 aus rostfreiem Edelstahl (A2)

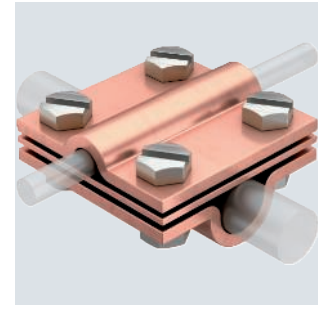
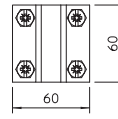

A4

Kreuzverbinder mit Zwischenplatte für Rd 8-10 x Rd 16



Typ	Passung mm	Blitzstromtragfähigkeit kA	Verp. Stück	Art.-Nr.
252 8-10x16 V4A	Rd 8-10 x 16	H/100	10	5312346

- entspricht den Anforderungen nach VDE 0185-305-3 (IEC/ EN 62305-3)
- Passung: Rd 8-10 x Rd 16 / FL 30
- mit Zwischenplatte
- montiert mit 4 Sechskantschrauben M8 x 25 und 4 Sechskantmutter M8

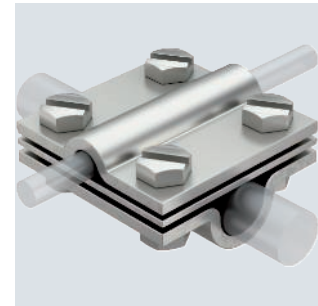
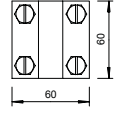
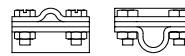

St FT

Kreuzverbinder mit Zwischenplatte für Rd 8-10 x Rd 16



Typ	Passung mm	Blitzstromtragfähigkeit kA	Verp. Stück	Art.-Nr.
252 8-10X16 FT	Rd 8-10 x 16	H/100	25	5312345

- entspricht den Anforderungen nach VDE 0185-305-3 (IEC/ EN 62305-3)
- Passung: Rd 8-10 x Rd 16 / FL 30
- mit Zwischenplatte
- montiert mit 4 Sechskantschrauben M8 x 25 und 4 Sechskantmutter M8

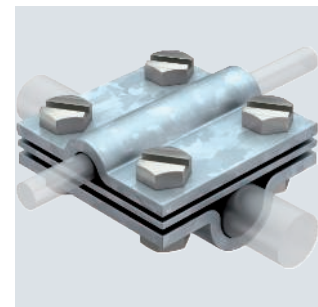
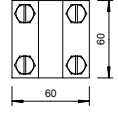
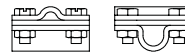

St FT

Kreuzverbinder für Rd 8-10 x Rd 16



Typ	Passung mm	Blitzstromtragfähigkeit kA	Verp. Stück	Art.-Nr.
253 10X16	Rd 8-10 x 16	H/100	25	5312809

- entspricht den Anforderungen nach VDE 0185-305-3 (IEC/ EN 62305-3)
- Passung: Rd 8-10 x Rd 16 / FL 30
- montiert mit 4 Sechskantschrauben M8 x 25 und 4 Sechskantmutter M8 (F)

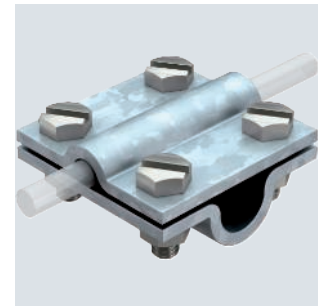
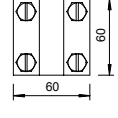
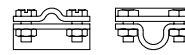

Kreuzverbinder mit Zwischenplatte für Rd 8-10 mm

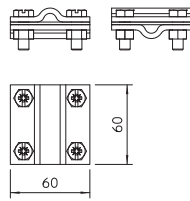
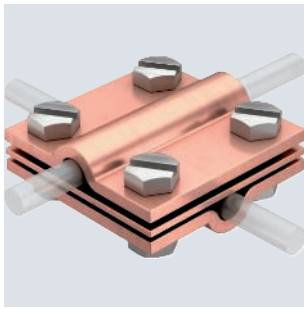

Typ	Passung mm	Blitzstromtragfähigkeit kA	Verp. Stück	Art.-Nr.
252 8-10 CU	Rd 8-10	H/100	10	5312418

- entspricht den Anforderungen nach VDE 0185-305-3 (IEC/ EN 62305-3)
- Passung: Rd 8-10 x Rd 8-10 / FL 30
- mit Zwischenplatte
- montiert mit 4 Sechskantschrauben M8 x 25 und 4 Sechskantmutter M8 aus rostfreiem Edelstahl (A2)

Kreuzverbinder mit Zwischenplatte für Rd 8-10 mm

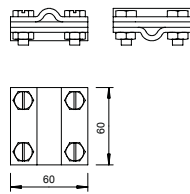
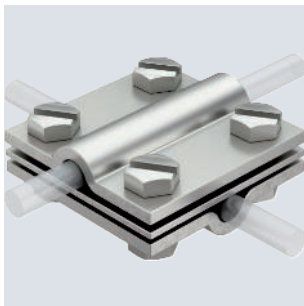

Typ	Passung mm	Blitzstromtragfähigkeit kA	Verp. Stück	Art.-Nr.
252 8-10 V4A	Rd 8-10	H/100	10	5312318

- entspricht den Anforderungen nach VDE 0185-305-3 (IEC/ EN 62305-3)
- Passung: Rd 8-10 x Rd 8-10 / FL 30
- mit Zwischenplatte
- montiert mit 4 Sechskantschrauben M8 x 25 und 4 Sechskantmutter M8

Kreuzverbinder mit Zwischenplatte für Rd 8-10 mm

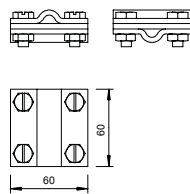
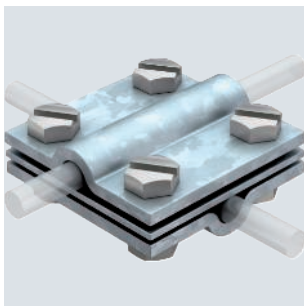

Typ	Passung mm	Blitzstromtragfähigkeit kA	Verp. Stück	Art.-Nr.
252 8-10 FT	Rd 8-10	H/100	25	5312310

- entspricht den Anforderungen nach VDE 0185-305-3 (IEC/ EN 62305-3)
- Passung: Rd 8-10 x Rd 8-10 / FL 30
- mit Zwischenplatte
- montiert mit 4 Sechskantschrauben M8 x 25 und 4 Sechskantmutter M8 (F)

Kreuzverbinder mit Zwischenplatte für Rd 8-10 mm

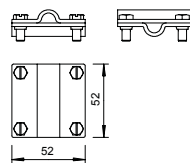
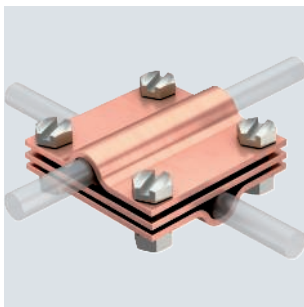

Typ	Passung mm	Blitzstromtragfähigkeit kA	Verp. Stück	Art.-Nr.
254 DIN 8-10 CU	Rd 8-10	H/100	10	5314135

- entspricht den Anforderungen nach VDE 0185-305-3 (IEC/ EN 62305-3)
- Passung: Rd 8-10 x Rd 8-10
- mit Zwischenplatte
- mit 4 Sechskantschrauben M6 x 20 und 4 Sechskantmutter M6 (F) aus rostfreiem Stahl (VA)

St FT

Kreuzverbinder mit Zwischenplatte für Rd 8-10 mm



Typ	Passung mm	Blitzstromtragfähigkeit kA	Verp. Stück	Art.-Nr.
254 DIN 8-10 FT	Rd 8-10	H/100	25	5314038

- entspricht den Anforderungen nach VDE 0185-305-3 (IEC/ EN 62305-3)
- für Rundleiter, Passung: Rd 8-10 x Rd 8-10
- mit Zwischenplatte
- 4 Sechskantschrauben M6 x 20 und 4 Sechskantmuttern M6

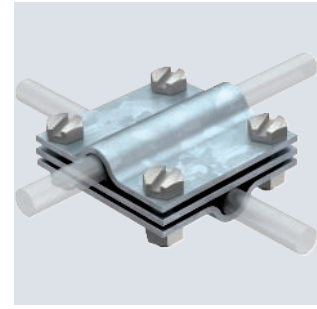
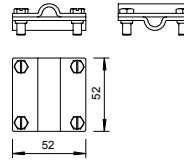

St FT

Kreuzverbinder Rd 8-10 mm



Typ	Passung mm	Blitzstromtragfähigkeit kA	Verp. Stück	Art.-Nr.
253 8X8	Rd 8-10	H/100	25	5312604

- entspricht den Anforderungen nach VDE 0185-305-3 (IEC/ EN 62305-3)
- Passung: Rd 8-10 x Rd 8-10 / FL 30
- montiert mit 4 Sechskantschrauben M8 x 25 und 4 Sechskantmuttern M8 (F)

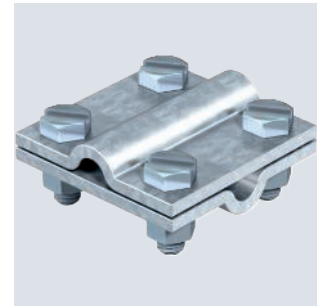
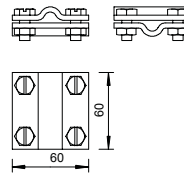

Cu

Kreuzverbinder Rd 8-10 mm



Typ	Passung mm	Blitzstromtragfähigkeit kA	Verp. Stück	Art.-Nr.
251 CU	Rd 8-10	H/100	10	5312132

- entspricht den Anforderungen nach VDE 0185-305-3 (IEC/ EN 62305-3)
- Passung: Rd 8-10 x Rd 8-10
- mit 4 Sechskantschrauben M 6 x 16 aus rostfreiem Stahl (VA)

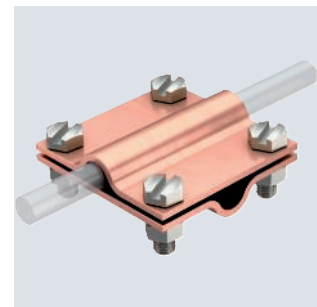
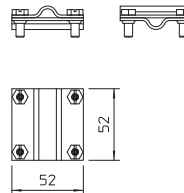

St FT

Kreuzverbinder Rd 8-10 mm



Typ	Passung mm	Blitzstromtragfähigkeit kA	Verp. Stück	Art.-Nr.
251 8-10	Rd 8-10	H/100	25	5312035

- entspricht den Anforderungen nach VDE 0185-305-3 (IEC/ EN 62305-3)
- für Rundleiter, Passung: Rd 8-10 x Rd 8-10
- mit 4 Sechskantschrauben M6 x 16 (VA)

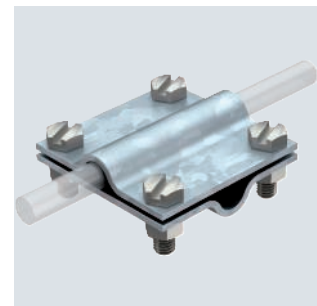
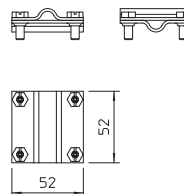

Kreuzverbinder für Rund- und Flachleiter

A4
BEST TESTED

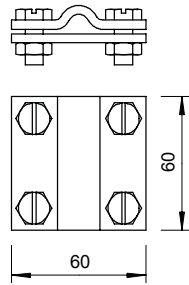
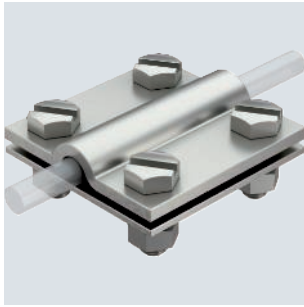

Typ	Passung mm	Blitzstromtragfähigkeit kA	Verp. Stück	Art.-Nr.
252 8-10xFL30V4A	Rd 8-10/FL30	H/100	10	5312656

- entspricht den Anforderungen nach VDE 0185-305-3 (IEC/ EN 62305-3)
- Passung: Rd 8-10 x FL 30
- montiert mit 4 Sechskantschrauben M8 x 25 und 4 Sechskantmutter M8

Kreuzverbinder für Rund- und Flachleiter

St FT
BEST TESTED

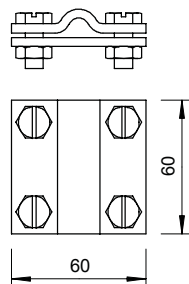
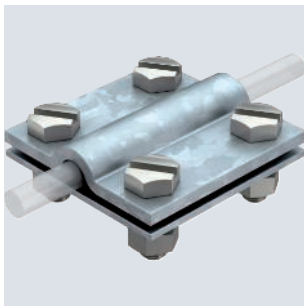

Typ	Passung mm	Blitzstromtragfähigkeit kA	Verp. Stück	Art.-Nr.
252 8-10xFL30 FT	Rd 8-10/FL30	H/100	25	5312655

- entspricht den Anforderungen nach VDE 0185-305-3 (IEC/ EN 62305-3)
- Passung: Rd 8-10 x FL 30
- montiert mit 4 Sechskantschrauben M8 x 25 und 4 Sechskantmutter M8

Kreuzverbinder für Flach- und Rundleiter

A2 A4
BEST TESTED

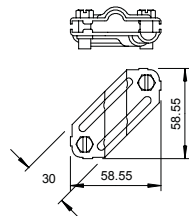

Typ	Passung mm	Blitzstromtragfähigkeit kA	Kurzschlussstrom (50HZ) (1s;≤) 300°C kA	Verp. Stück	Art.-Nr.
250 VA	Rd 8-10/FL30	H/100	1,4	25	5312922
250 V4A	Rd 8-10/FL30	H/100	1,4	10	5312925

- entspricht den Anforderungen nach VDE 0185-305-3 (IEC/ EN 62305-3)
- Passung: Rd 8-10 x Rd 8-10
- Passung: Rd 8-10 x FL 30
- Passung: FL 30 x FL 30
- montiert mit 2 Sechskantschrauben M8 x 20

Kreuzverbinder für Flach- und Rundleiter

St FT
BEST TESTED

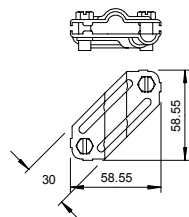
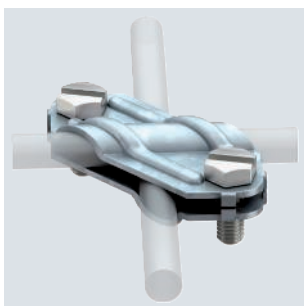

Typ	Passung mm	Blitzstromtragfähigkeit kA	Kurzschlussstrom (50HZ) (1s;≤) 300°C kA	Verp. Stück	Art.-Nr.
250	Rd 8-10/FL30	N/50	5,6	25	5312906

- entspricht den Anforderungen nach VDE 0185-305-3 (IEC/ EN 62305-3)
- Passung: Rd 8-10 x Rd 8-10
- Passung: Rd 8-10 x FL 30
- Passung: FL 30 x FL 30
- montiert mit 2 Sechskantschrauben M8 x 20 (F)

Cu

Falz- und Anschlussklemme bis 10 mm Blechstärke



Typ	Passung mm	Klemmbereich mm	Blitzstromtragfähigkeit kA	Verp. Stück	Art.-Nr.
274 CU	Rd 8-10	-10	N/50	10	5317479

- Blechstärke bis 10 mm
- für Leitungsführung quer und längs zum Blech
- 4 Sechskantschrauben M6 x 16
- entspricht den Anforderungen nach VDE 0185-305 (IEC 62305)

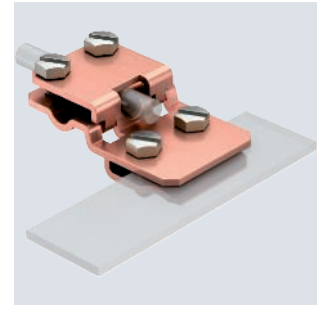
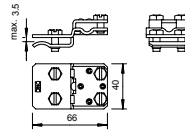

St FT

Falz- und Anschlussklemme bis 10 mm Blechstärke



Typ	Passung mm	Klemmbereich mm	Blitzstromtragfähigkeit kA	Verp. Stück	Art.-Nr.
274 8-10	Rd 8-10	-10	N/50	20	5317428

- Blechstärke bis 10 mm
- für Leitungsführung quer und längs zum Blech
- 4 Sechskantschrauben M6 x 16
- entspricht den Anforderungen nach VDE 0185-305 (IEC 62305)

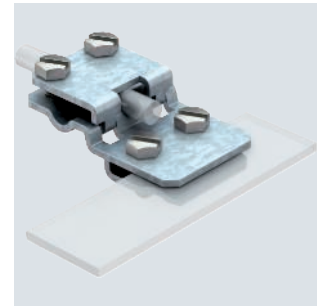
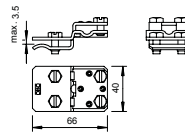

St FT

Falzklemme bis 10 mm Blechstärke



Typ	Passung mm	Klemmbereich mm	Blitzstromtragfähigkeit kA	Verp. Stück	Art.-Nr.
273 8-10	Rd 8-10	-10	N/50	50	5317223

- Blechstärke bis 10 mm
- Leitungsführung quer und längs zum Blech mit 2 Sechskantschrauben M8 x 10 und 2 Sechskantschrauben M8 x 16 (F)

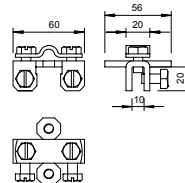

Cu

Falzklemme bis 5 mm Blechstärke



Typ	Passung mm	Klemmbereich mm	Blitzstromtragfähigkeit kA	Verp. Stück	Art.-Nr.
271 CU	Rd 8-10	-5	N/50	10	5317452

- Blechstärke bis 5 mm
- für Leitungsführung quer und längs zum Blech
- mit 4 Sechskantschrauben M6 x 12 aus rostfreiem Stahl (VA)
- entspricht den Anforderungen nach VDE 0185-305 (IEC 62305)

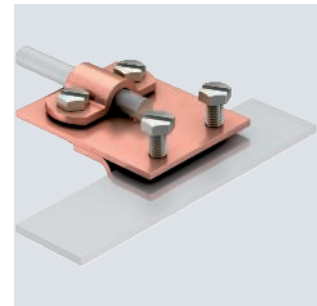
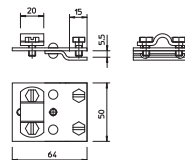

Falzklemme bis 5 mm Blechstärke

A2

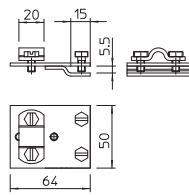
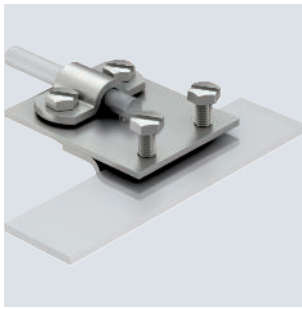

Typ	Passung mm	Klemmbereich mm	Blitzstromtragfähigkeit kA	Verp. Stück	Art.-Nr.
271 8-10 VA	Rd 8-10	-5	N/50	10	5317481

- Blechstärke bis 5 mm
- für Leitungsführung quer und längs zum Blech
- mit 4 Sechskantschrauben M6 x 12
- entspricht den Anforderungen nach VDE 0185-305 (IEC 62305)

Falzklemme bis 5 mm Blechstärke

St FT

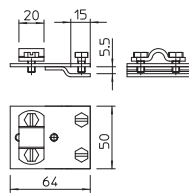
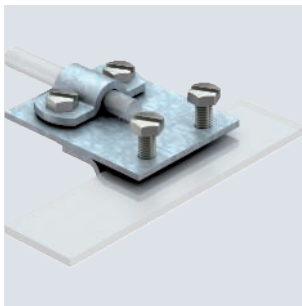

Typ	Passung mm	Klemmbereich mm	Blitzstromtragfähigkeit kA	Verp. Stück	Art.-Nr.
271 8-10	Rd 8-10	-5	N/50	20	5317401

- Blechstärke bis 5 mm
- für Leitungsführung quer und längs zum Blech
- mit 4 Sechskantschrauben M6 x 12
- entspricht den Anforderungen nach VDE 0185-305 (IEC 62305)

Falzklemme Rd 8-10 bis 10 mm Blechstärke

Cu

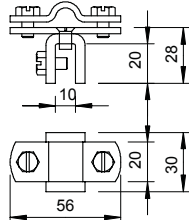
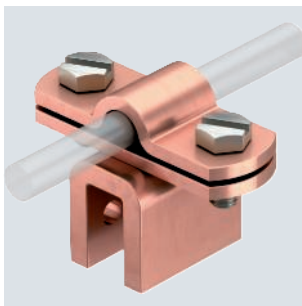

Typ	Passung mm	Klemmbereich mm	Blitzstromtragfähigkeit kA	Verp. Stück	Art.-Nr.
270 8-10 CU	Rd 8-10	-10	H/100	10	5317258

- Blechstärke bis 10 mm
- für Leitungsführung quer und parallel zum Blech
- entspricht den Anforderungen nach VDE 0185-305 (IEC 62305)

Falzklemme Rd 8-10 bis 10 mm Blechstärke

A2

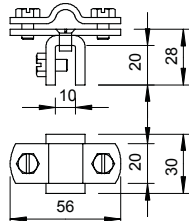
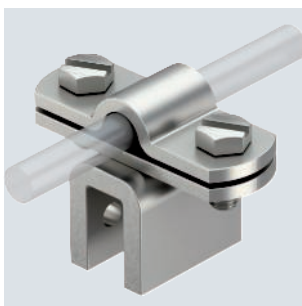

Typ	Passung mm	Klemmbereich mm	Blitzstromtragfähigkeit kA	Verp. Stück	Art.-Nr.
270 8-10 VA	Rd 8-10	-10	N/50	10	5317208

- Blechstärke bis 10 mm
- für Leitungsführung quer und parallel zum Blech
- entspricht den Anforderungen nach VDE 0185-305 (IEC 62305)

St FT



Falzklemme Rd 8-10 bis 10 mm Blechstärke

Typ	Passung mm	Klemmbereich mm	Blitzstromtragfähigkeit kA	Verp. Stück	Art.-Nr.
270 8-10 FT	Rd 8-10	-10	N/50	20	5317207

- Blechstärke bis 10 mm
- für Leitungsführung quer und parallel zum Blech
- entspricht den Anforderungen nach VDE 0185-305 (IEC 62305)

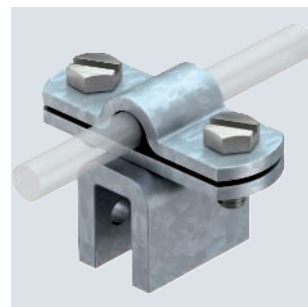
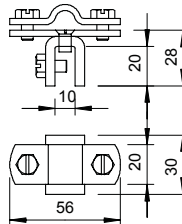

Zn Cu



Falzklemme bis 7 mm Blechstärke

Typ	Passung mm	Klemmbereich mm	Blitzstromtragfähigkeit kA	Verp. Stück	Art.-Nr.
269 MS	Rd 8-10	-7	H/100	10	5317053

- Blechstärke bis 7 mm
- für Leitungsverlauf quer und parallel zum Blech mit 4 Sechskantschrauben M6 x 16
- entspricht den Anforderungen nach VDE 0185-305 (IEC 62305)

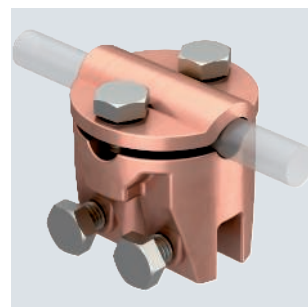
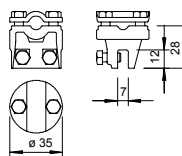

Zn G



Falzklemme bis 7 mm Blechstärke

Typ	Passung mm	Klemmbereich mm	Blitzstromtragfähigkeit kA	Verp. Stück	Art.-Nr.
269 8-10	Rd 8-10	-7	N/50	20	5317010

- Blechstärke bis 7 mm
- für Leitungsverlauf quer und parallel zum Blech mit 4 Sechskantschrauben M6 x 16
- entspricht den Anforderungen nach VDE 0185-305 (IEC 62305)

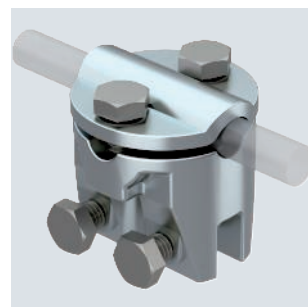
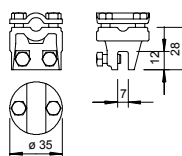

SG FT



Falz- und Konstruktionsklemme 10-20 mm

Typ	Passung mm	Klemmbereich mm	Maß T mm	Blitzstromtragfähigkeit kA	Verp. Stück	Art.-Nr.
5004 DIN-FT 12	Rd 8-10	-12	20	N/50	10	5304407
5004 DIN-FT 20	Rd 8-10	10-20	25	N/50	10	5304504

- Flanschdicke bis 12 bzw. 10-20mm
- mit vormontierter Fix-Kontakt-Klemmschraube 5000
- 2 Sechskantschrauben M8 x 20, Schrauben aus Stahl feuerverzinkt
- Klemmkörper aus Temperguss, feuerverzinkt
- Montage des Rundleiters senkrecht oder quer zur Konstruktion möglich
- entspricht den Anforderungen nach VDE 0185-305 (IEC 62305)

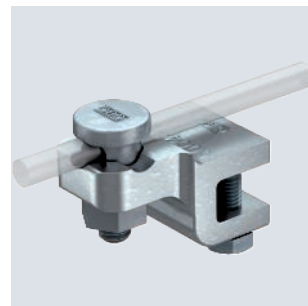
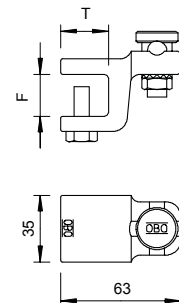

Falzklemme, Kalzip lose Leitungsführung

A2

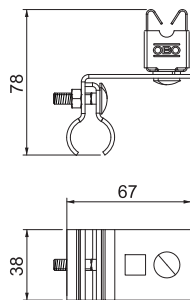
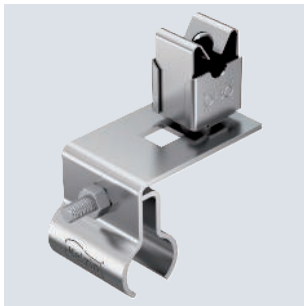

Typ	Passung mm	Klemmbereich mm	Verp. Stück	Art.-Nr.
RSF 177 20 VA M8	8	8	50	5317512

- für Rundstehfalzsysteme, lose Leitungsführung
- Herstellerfreigabe durch das Unternehmen Kalzip gegeben
- geprüft nach VDE 0185-561-4 (IEC/EN 62561-4)

Falzklemme, Kalzip feste Leitungsführung

A2

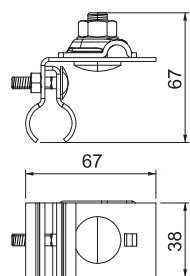

Typ	Passung mm	Klemmbereich mm	Blitzstromtragfähigkeit kA	Verp. Stück	Art.-Nr.
RSF 249 8-10 VA	Rd 8-10	-10	N/50	50	5317502

- für Rundstehfalzsysteme, feste Leitungsführung
- Herstellerfreigabe durch das Unternehmen Kalzip gegeben
- geprüft nach VDE 0185-561-1 (IEC/EN 62561-1)

Dachrinnenklemmen

Rinnenklemme für Wulfstärke 15-22 mm

St

FT

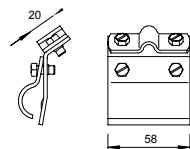
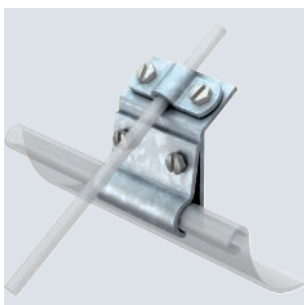

Typ	Passung mm	Verp. Stück	Art.-Nr.
262 A-DIN FT	Rd 8-10	25	5316219

- passend für Wulfstärke 15-22 mm
- mit 4 Sechskantschrauben M6 x 16 (VA)

A2

Rinnenklemme für alle Wulststärken

Typ	Passung mm	Verp. Stück	Art.-Nr.
267 VA	Rd 8-10	10	5316324

- passend für alle Wulststärken
- mit 1 Sechskantschraube M8 x 30
- 2 Sechskantschrauben M6 x 12
- VA-Version auch als Zweimetall-Verbinder (Halter) zu verwenden

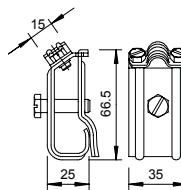

St FT

Rinnenklemme für alle Wulststärken

Typ	Passung mm	Verp. Stück	Art.-Nr.
267	Rd 8-10	25	5316308

- passend für alle Wulststärken
- mit 1 Sechskantschraube M8 x 30
- 2 Sechskantschrauben M6 x 12

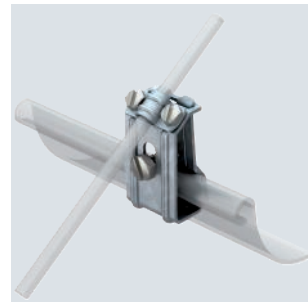
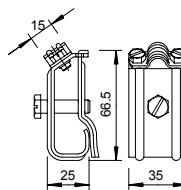

A2 Cu

Rinnenklemme RK-FIX

Typ	Passung mm	Blitzstromtragfähigkeit kA	Werkstoff	Verp. Stück	Art.-Nr.
RK-FIX CU	2 x Rd 8 / 2 x Rd 6	H/100	A2	10	5316468

- für bis zu 2 Rundleiter Rd 6 oder Rd 8
- passend für alle Wulststärken (15-25 mm)
- mit 1 Flachrundschrabe M10 x 45
- mit Feder zur Vorfixierung an der Regenrinne
- Klemmenkörper und Überleger aus rostfreiem Edelstahl (V2A) verkupfert
- Schraube, Mutter und Feder aus rostfreiem Edelstahl (V2A)
- entspricht den Anforderungen nach VDE 0185-561-1 (IEC/EN 62561-1)

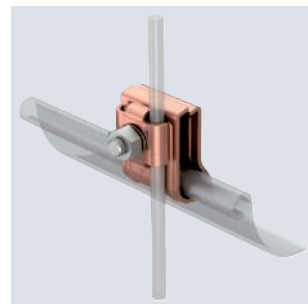
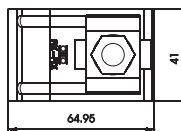
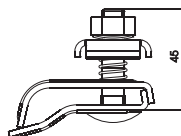

St FT

Rinnenklemme RK-FIX

Typ	Passung mm	Blitzstromtragfähigkeit kA	Werkstoff	Verp. Stück	Art.-Nr.
RK-FIX	2 x Rd 8	H/100	St	25	5316450

- für bis zu 2 Rundleiter Rd 6 oder Rd 8
- passend für alle Wulststärken (15-25 mm)
- mit 1 Flachrundschrabe M10 x 45
- mit Feder zur Vorfixierung an der Regenrinne
- Klemmenkörper und Überleger aus Stahl tauchfeuertverzinkt
- Schraube, Mutter und Feder aus rostfreiem Edelstahl (V2A)
- entspricht den Anforderungen nach VDE 0185-561-1 (IEC/EN 62561-1)

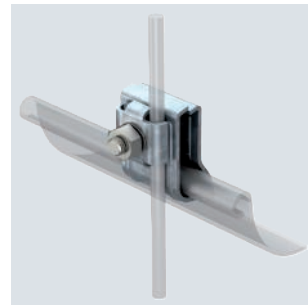
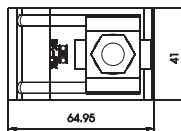
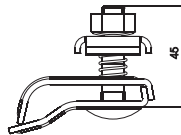

Rinnenklemme RK-FIX

A2

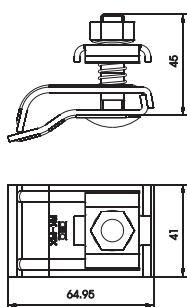
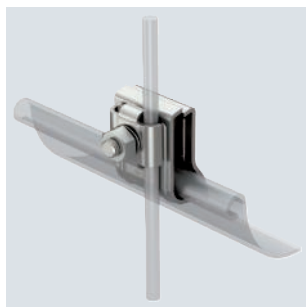

Typ	Passung mm	Blitzstromtragfähigkeit kA	Werkstoff	Verp. Stück	Art.-Nr.
RK-FIX VA	2xRd8/ 2xRd6	H/100	A2	10	5316459

- für bis zu 2 Rundleiter Rd 6 oder Rd 8
- passend für alle Wulststärken (15-25 mm)
- mit 1 Flachrundschraube M10 x 45
- mit Feder zur Vorfixierung an der Regenrinne
- Klemmenkörper und Überleger aus rostfreiem Edelstahl (V2A)
- Schraube, Mutter und Feder aus rostfreiem Edelstahl (V2A)
- entspricht den Anforderungen nach VDE 0185-561-1 (IEC/EN 62561-1)

Dachrinnenklemme für alle Wulststärken

Cu

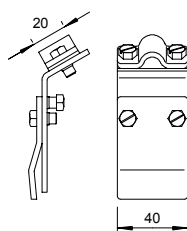
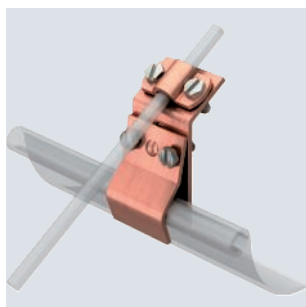

Typ	Passung mm	Verp. Stück	Art.-Nr.
262 CU	Rd8-10	10	5316154

- mit 4 Sechskantschrauben M6 x 16
- passend für alle Wulststärken

Dachrinnenklemme für alle Wulststärken

St FT

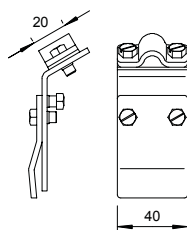
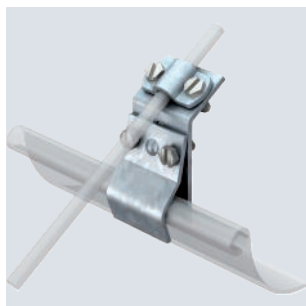

Typ	Passung mm	Verp. Stück	Art.-Nr.
262	Rd8-10	25	5316014

- mit 4 Sechskantschrauben M6 x 16
- passend für alle Wulststärken

Zweimetall-Dachrinnenklemme für alle Wulststärken

St FT

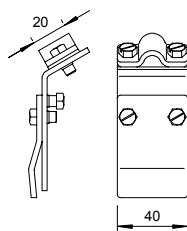
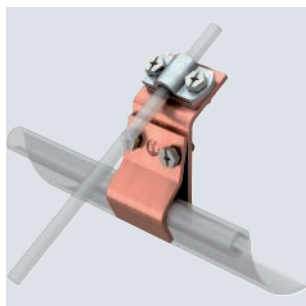

Typ	Passung mm	Verp. Stück	Art.-Nr.
262 ZM	Rd8-10	10	5316170

- Rinnenklemme zum Anschluss von Rundleiter an Dachrinnen
- passend für alle Wulststärken
- Zweimetall zum Anschluss von Rundleitern aus Alu oder Stahl tauchfeuertverzinkt an Kupferdachrinnen ohne Korrosion der unterschiedlichen Metalle

Cu

Schneefang-Gitterklemme

Typ	Passung mm	Verp. Stück	Art.-Nr.
264 CU	Rd 8-10	10	5316553

- Blechdicke bis 8 mm
- mit 4 Sechskantschrauben M6 x 16

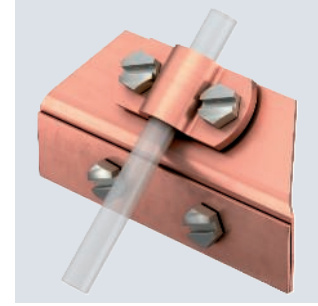
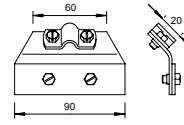

St F

Schneefang-Gitterklemme

Typ	Passung mm	Verp. Stück	Art.-Nr.
264	Rd 8-10	25	5316510

- Blechdicke bis 8 mm
- mit 4 Sechskantschrauben M6 x 16

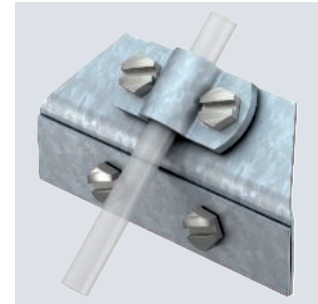
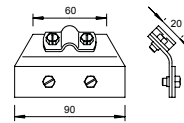

Anschlussklemmen

Cu

Schnellverbinder, Oberteil Rd 8-10 mm

Typ	Passung mm	Maß A mm	Verp. Stück	Art.-Nr.
249 8-10 CU-OT	Rd 8-10	40	100	5311530

- zur Rundleiterbefestigung RD 8-10
- für M10-Schrauben geeignet

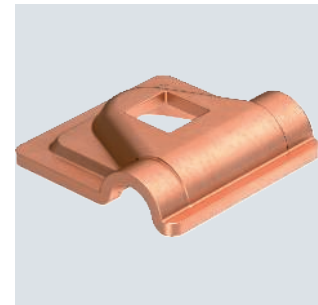
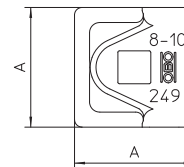

A2

Schnellverbinder, Oberteil Rd 8-10 mm

Typ	Passung mm	Maß A mm	Verp. Stück	Art.-Nr.
249 8-10 VA-OT	Rd 8-10	40	100	5311554

- für Rundleiter Rd 8-10
- für M10-Schrauben geeignet

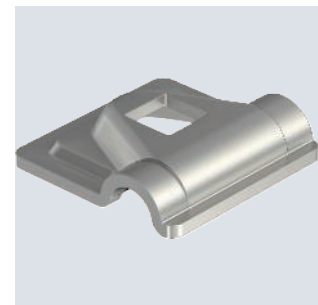
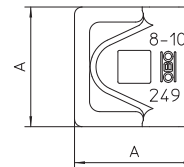

Schnellverbinder, Oberteil Rd 8-10 mm

Alu

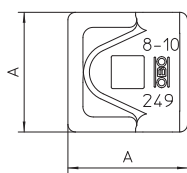
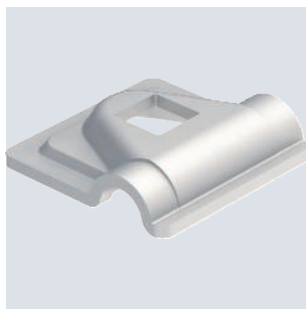

Typ	Passung mm	Maß		Verp. Stück	Art.-Nr.
		A mm	A mm		
249 8-10 ALU-OT	Rd 8-10	44		100	5311585

- zur Rundleiterbefestigung RD 8-10
- für M10-Schrauben geeignet

Schnellverbinder, Oberteil Rd 8-10 mm

St FT

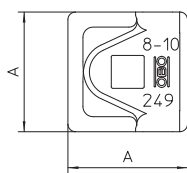
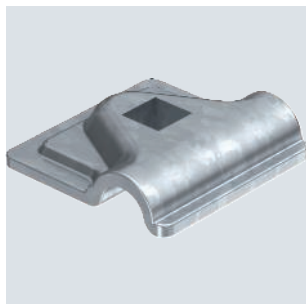

Typ	Passung mm	Maß		Verp. Stück	Art.-Nr.
		A mm	A mm		
249 8-10 ST-OT	Rd 8-10	40		100	5311503

- zur Rundleiterbefestigung RD 8-10
- für M10-Schrauben geeignet

Anschlussklemme bis 14 mm

SG FT

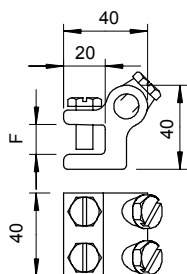

Typ	Passung mm	Klemm- bereich mm	Blitz- strom- trag- fähig- keit kA	Verp. Stück	Art.-Nr.
272 14	Rd 8-10	-14	N/50	20	5318149

- Flanschdicke bis 8 bzw. bis 14 mm
- mit 4 Sechskantschrauben M8
- entspricht den Anforderungen nach VDE 0185-305 (IEC 62305)

Zn G

Typ	Passung mm	Verp. Stück	Art.-Nr.
280 8-10	Rd 8-10	20	5320011

- mit Befestigungsloch Ø 11 mm
- 2 Sechskantschrauben M6 x 12, Schrauben aus Stahl, feuerverzinkt bzw. aus VA
- Klemmkörper aus Zinkdruckguss bzw. Zinkdruckguss verkupfert

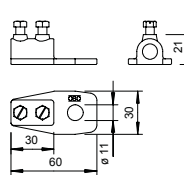

Endstück

Zn

Typ	Passung mm	Verp. Stück	Art.-Nr.
280 VK	Rd 8-10	20	5320054

- mit Befestigungsloch Ø 11 mm
- 2 Sechskantschrauben M6 x 12, Schrauben aus Stahl, feuerverzinkt bzw. aus VA
- Klemmkörper aus Zinkdruckguss bzw. Zinkdruckguss verkupfert

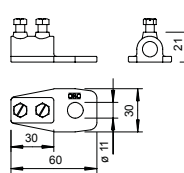

Endstück

Universelle Klemmböcke

Cu

Typ	Passung mm	Verp. Stück	Art.-Nr.
324 S-CU	Rd 8-10	10	5326338

- inkl. Sechskantschraube M8 x 25, Scheibe und Mutter

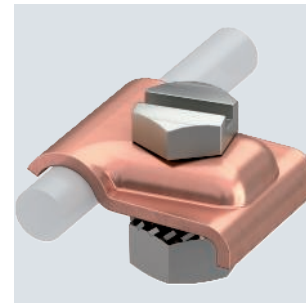
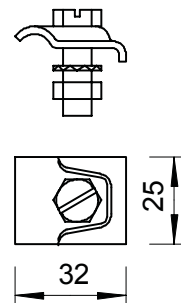

Universeller Klemmbock Rd 8-10 mm

A2

Typ	Passung mm	Verp. Stück	Art.-Nr.
324 S-VA	Rd 8-10	10	5326311

- inkl. Sechskantschraube M8 x 25, Scheibe und Mutter

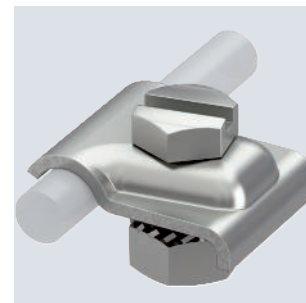
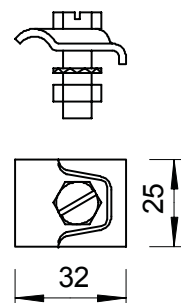

Universeller Klemmbock Rd 8-10 mm

Universeller Klemmbock Rd 8-10 mm

St FT

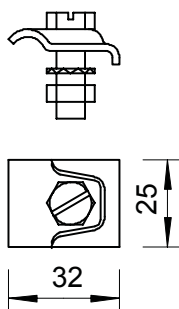
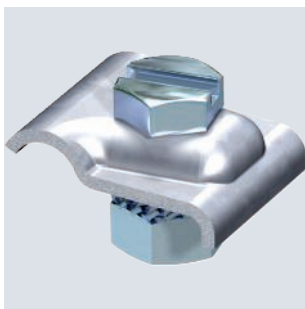

Typ	Passung mm	Verp. Stück	Art.-Nr.
324 S-FT	Rd 8-10	20	5326303

- inkl. Sechskantschraube M8 x 25, Scheibe und Mutter

Anschlussbauteile

Alu

Anschlussbauteil

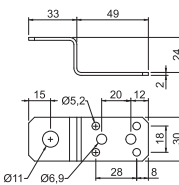

Typ	Verp. Stück	Art.-Nr.
287	20	5320704

- mit 1 Anschlussloch Ø 11 mm
- 4 Befestigungslöchern Ø 5,2 mm
- 2 Befestigungslöchern Ø 6,9 mm

Anschluss- und Überbrückungsbauteil

Alu

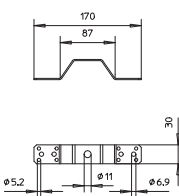

Typ	Verp. Stück	Art.-Nr.
288 DIN	20	5320712

- mit 1 Anschlussloch Ø 11 mm
- mit 2 x 4 Befestigungslöchern Ø 5,2 mm
- mit 2 x 2 Befestigungslöchern Ø 6,9 mm

Alu



Anschlussbauteil mit Doppelüberleger

Typ	Passung mm	Blitzstromtragfähigkeit kA	Verp. Stück	Art.-Nr.
287 DCT	8	N/50	10	5320707

- schnelle Montage mittels einer M10x30 Schraube aus Edelstahl
- mit Federscheibe
- 4 Befestigungslöchern $\varnothing 5,2$ mm
- 2 Befestigungslöchern $\varnothing 6,9$ mm
- entspricht den Anforderungen nach VDE 0185-305 (IEC 62305)

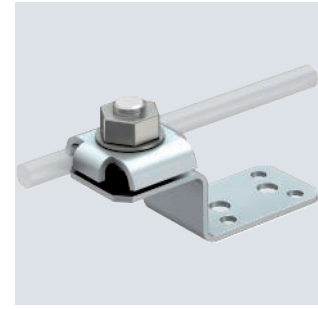
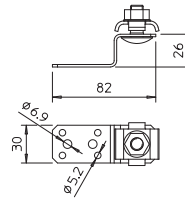

Cu

Typ	Verp. Stück	Art.-Nr.
287 CU	10	5320690

- mit 1 Anschlussloch $\varnothing 11$ mm
- 4 Befestigungslöchern $\varnothing 5,2$ mm
- 2 Befestigungslöchern $\varnothing 6,9$ mm

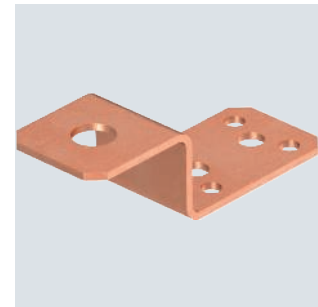
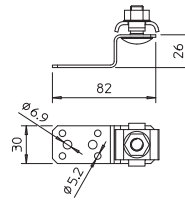

Anschlussbauteil

Regenrohrschellen

Cu

Typ	für Rohr mm	Verp. Stück	Art.-Nr.
301 CU-80	80	10	5350689
301 CU-100	100	10	5350700

- mit 1x Sechskantschraube M8 x 20
- mit 1x Sechskantmutter M8 und 1 Fächerscheibe aus rostfreiem Stahl
- mit Anschlussloch $\varnothing 11$ mm

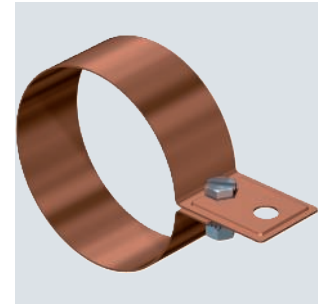
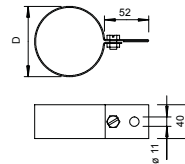

Regenrohrschelle

St FS

Typ	für Rohr mm	Verp. Stück	Art.-Nr.
301 DIN-80	80	10	5350085
301 DIN-90	90	10	5350093
301 DIN-100	100	10	5350107
301 DIN-110	110	10	5350115
301 DIN-120	120	10	5350123

- zum Verbinden von Leitungen und Regenrohren
- in Anlehnung an DIN 48818 C
- bandverzinkt (rd. $275 \text{ g/m}^2 = 40 \mu\text{m}$ Mittelwert)
- mit 1 Sechskantschraube M8 x 20
- mit 1 Sechskantmutter M8 und 1 Fächerscheibe aus rostfreiem Stahl
- mit Anschlussloch $\varnothing 11$ mm

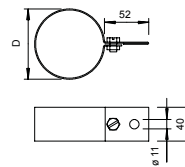

Regenrohrschelle

Regenrohrschelle zur Verlegung Rd 8-10 mm hinter dem Rohr

St FS



Typ	für Rohr mm	Verp. Stück	Art.-Nr.
301 S-100	100	10	5351057
301 S-120	120	10	5351073

- mit Sicke
- für Rundleiter Rd 8-10
- inkl. Sechskantschraube M6 x 20 und Mutter M6

Regenrohrschelle zur Verlegung Rd 8-10 mm hinter dem Rohr

Alu



Typ	für Rohr mm	Verp. Stück	Art.-Nr.
301 S-AL-100	100	10	5351359
301 S-AL-120	120	10	5351375

- mit Sicke
- für Rundleiter Rd 8-10
- inkl. Sechskantschraube M6 x 20 und Mutter M6

Regenrohrschelle zur Verlegung Rd 8-10 mm hinter dem Rohr

A2



Typ	für Rohr mm	Verp. Stück	Art.-Nr.
301 S-VA-100	100	10	5351251
301 S-VA-120	120	10	5351286

- mit Sicke
- für Rundleiter Rd 8-10
- inkl. Sechskantschraube M6 x 20 und Mutter M6

Cu

Regenrohrschelle zur Verlegung Rd 8-10 mm hinter dem Rohr

Typ	für Rohr mm	Verp. Stück	Art.-Nr.
301 S-CU-100	100	10	5351456
301 S-CU-120	120	10	5351472

- mit Sicke
- für Rundleiter Rd 8-10
- inkl. Sechskantschraube M6 x 20 und Mutter M6

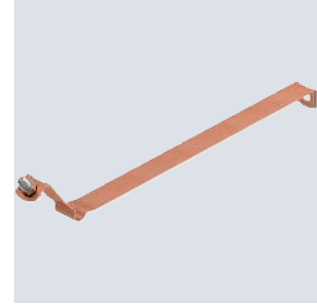

Cu

Universelle Regenrohrschelle 60-130 mm

Typ	Verp. Stück	Art.-Nr.
301 V-CU	5	5350883

- verstellbar für Rohrdurchmesser von 60-130 mm
- mit 2 Anschlusslöchern Ø 7 mm
- mit 1 Anschlussloch Ø 9 mm
- mit 1 Anschlussloch Ø 11 mm
- inkl. Sechskantschraube M6 x 20 und Mutter M6

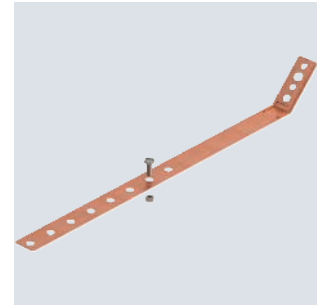
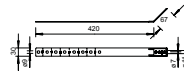

A2

Universelle Regenrohrschelle 60-130 mm

Typ	Verp. Stück	Art.-Nr.
301 V-VA	5	5350905

- verstellbar für Rohrdurchmesser von 60-130 mm
- mit 2 Anschlusslöchern Ø 7 mm
- mit 1 Anschlussloch Ø 9 mm
- mit 1 Anschlussloch Ø 11 mm
- inkl. Sechskantschraube M6 x 20 und Mutter M6

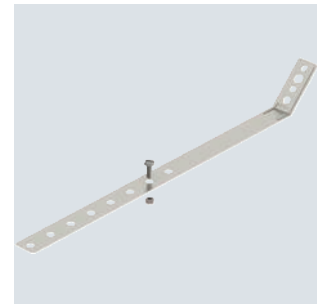
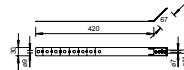

St FS

Universelle Regenrohrschelle 60-130 mm

Typ	Verp. Stück	Art.-Nr.
301 V	5	5350867

- verstellbar für Rohrdurchmesser von 60-130 mm
- mit 2 Anschlusslöchern Ø 7 mm
- mit 1 Anschlussloch Ø 9 mm
- mit 1 Anschlussloch Ø 11 mm
- inkl. Sechskantschraube M6 x 20 und Mutter M6

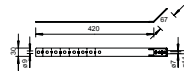

Konstruktionsklemme bis 20 mm

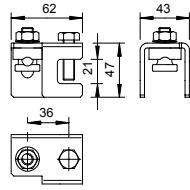

Typ	Passung mm	Klemmbereich mm	Blitzstromtragfähigkeit kA	Verp. Stück	Art.-Nr.
5010 20 FT	Rd 8-10	4-20	N/50	10	5304520

- Montage des Rundleiters senkrecht oder quer zur Konstruktion möglich
- zum Befestigen an Konstruktionen bis zu einer Flanschdicke von 20 mm
- Befestigung an Konstruktionen über eine Sechskantschraube M10
- entspricht den Anforderungen nach VDE 0185-305 (IEC 62305)

Klemmschuh

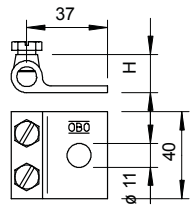
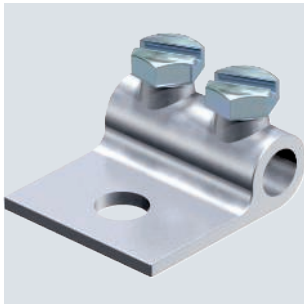

Typ	Passung mm	Maß H in	Verp. Stück	Art.-Nr.
319 8	Rd 8	17,5	25	5325307
319 10	Rd 10	19,5	25	5325315

- mit Befestigungsloch \varnothing 11 mm
- 2 Sechskantschrauben M8 x 16
- Schrauben aus Stahl, feuerverzinkt und Klemmkörper aus Tempereguss, feuerverzinkt

Dehnungsstück

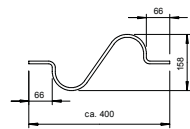

Typ	Verp. Stück	Art.-Nr.
172 AR	10	5218926

- zum Ausgleich von temperaturbedingten Längenänderungen
- notwendig bei Rundleiterlängen größer als 20 m
- aus Rundleiter Rd 8-Alu

Überbrückungsseil



Typ	Maß L mm	Verp. Stück	Art.-Nr.
853 200	200	10	5331008
853 300	300	10	5331013
853 400	400	10	5331017

- mit Aluminium-Kabelschuhen
- aus flexiblem, isolierten Kupferkabel 16 mm²
- Mantel: schwarz, chlorierte Kautschukmischung EM5
- mit 1 Befestigungsloch \varnothing 10,5 mm
- mit 2 Befestigungslöchern \varnothing 6,5 mm
- zum Einsatz im Freien oder in Räumen geeignet
- Temperaturbereich -25°C - +80°C (bewegt) und -40°C - +80°C (nicht bewegt)
- UV-stabil

Cu



Typ	Verp. Stück	Art.-Nr.
856	10	5331501

- Kupferband 35 mm² verzinkt
- hochflexibel mit starren Enden
- pro Ende mit 1 Befestigungsloch Ø 10 mm und 4 Befestigungslöchern Ø 4,3 mm

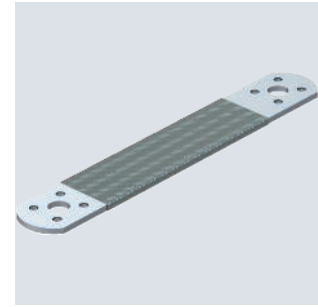
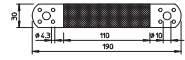

Anschluss- und Dehnungsband

St FT

Typ	für Rohr mm	Verp. Stück	Art.-Nr.
303 DIN-3/8	17,2	5	5102057
303 DIN-1/2	21,3	5	5102073
303 DIN-3/4	26,9	5	5102081
303 DIN-1	33,7	5	5102111
303 DIN-1 1/4	42,4	5	5102138
303 DIN-1 1/2	48,3	5	5102154
303 DIN-2	60,3	5	5102197
303 DIN-2 1/2	76,1	10	5102219
303 DIN-3	88,9	10	5102235
303 DIN-3 1/2	100	10	5102251
303 DIN-4	114,3	10	5102278

- DIN 48818, Form D
- mit Anschlussloch Ø 11 mm
- 2 Sechskantschrauben M8 x 20 (4 inch = M10)
- 2 Sechskantmuttern M8 (4 inch = M10)

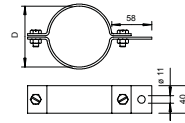

Rohrschelle



Trennstück offen

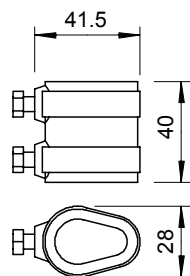
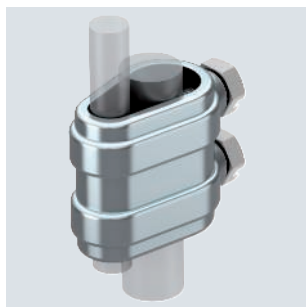

Typ	Passung mm	Verp. Stück	Art.-Nr.
223 O DIN ZN	Rd 8-10/16	20	5335140

- mit 2 Sechskantschrauben aus rostfreiem Stahl (VA)
- Klemmkörper aus Zinkdruckguss

Trennstück offen

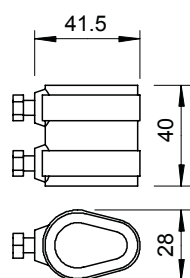

Typ	Passung mm	Verp. Stück	Art.-Nr.
223 O DIN MS	Rd 8-10/16	20	5335167

- mit 2 Sechskantschrauben aus rostfreiem Stahl (VA)
- Klemmkörper aus Zinkdruckguss, verkupfert

Trennstück geschlossen

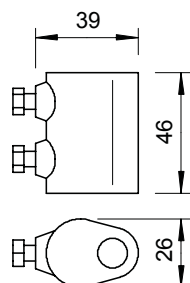
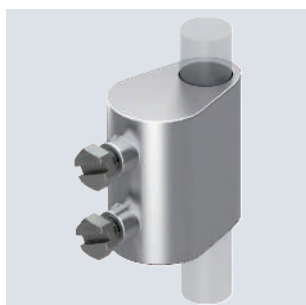

Typ	Passung mm	Verp. Stück	Art.-Nr.
223 DIN ZN	Rd 8-10/16	20	5335205

- für Passung von Rundleiter Rd 8-10 auf Erdführungsstangen Rd 16
- inkl. 2 Sechskantschrauben aus rostfreiem Edelstahl (V2A)
- entspricht den Anforderungen nach VDE 0185-305 (IEC 62305)

Trennstück geschlossen

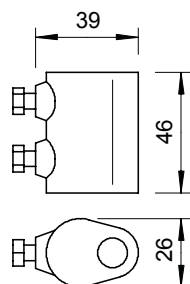
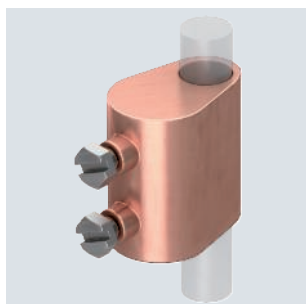

Typ	Passung mm	Verp. Stück	Art.-Nr.
223 DIN MS	Rd 8-10/16	10	5335256

- für Passung von Rundleiter Rd 8-10 auf Erdführungsstangen Rd 16
- inkl. 2 Sechskantschrauben aus rostfreiem Edelstahl (V2A)
- entspricht den Anforderungen nach VDE 0185-305 (IEC 62305)

St FT



Typ	Passung mm	Verp. Stück	Art.-Nr.
226 8-10	Rd 8-10/FL30 x 16	20	5336007

- Passung für Rundleiter Rd 8-10 auf Rd 16 oder Flachleiter FL 30
- inkl. 2 Sechskantschrauben M8 x 20 aus rostfreiem Edelstahl (V2A)
- entspricht den Anforderungen nach VDE 0185-305 (IEC 62305)

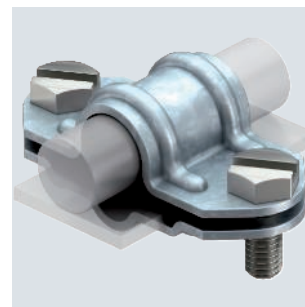
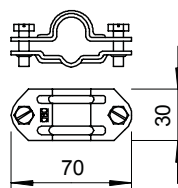

Universelles Trennstück

A2



Typ	Passung mm	Verp. Stück	Art.-Nr.
226 VA	Rd 8-10/FL30 x 16	10	5336058

- Passung für Rundleiter Rd 8-10 auf Rd 16 oder Flachleiter FL 30
- inkl. 2 Sechskantschrauben M8 x 20 aus rostfreiem Edelstahl (V2A)
- entspricht den Anforderungen nach VDE 0185-305 (IEC 62305)

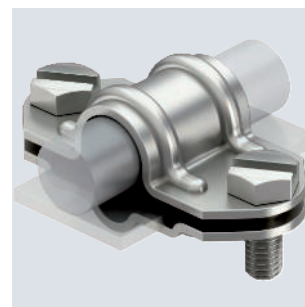
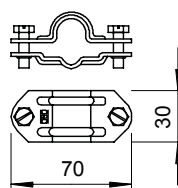

Universelles Trennstück

Cu

Typ	Passung mm	Werkstoff Oberteil	Werkstoff Unterteil	Verp. Stück	Art.-Nr.
226 ZV VA	Rd 8-10/FL30 x 16	VA	Cu	10	5336074

- Passung: Rd 8-10 x 16, FL 30 x Rd 16
- mit 2 Sechskantschrauben M8 x 20 aus rostfreiem Stahl (VA)
- Zwischenplatte aus Aluminium/Kupfer

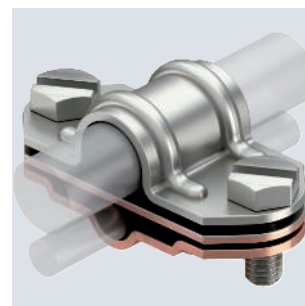
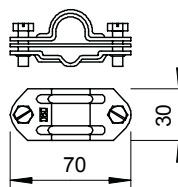

Universelles Zweimetall-Trennstück

St FT

Typ	Passung mm	Verp. Stück	Art.-Nr.
233 8	Rd 8-10/FL30 x Rd 8-10/FL30	20	5336309

- für Passung von Rundleiter Rd 8-10 oder Flachleiter FL 30
- mit 2 Sechskantschrauben M8 x 20 aus rostfreiem Stahl (VA)
- Kurzschlussstrom I_k (50 Hz), Zeit 0,6 s, Temp. max. 300 °C: 8,5 kA

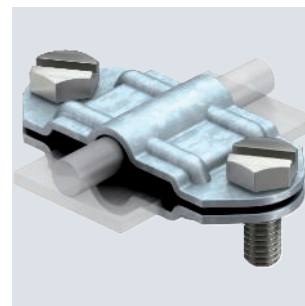
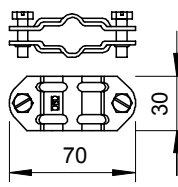

Trennstück für Rd 8-10 und FL 30 mm

Trennstück für Rd 8-10 und FL 30 mm

A2

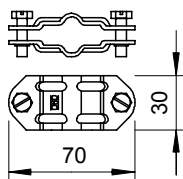
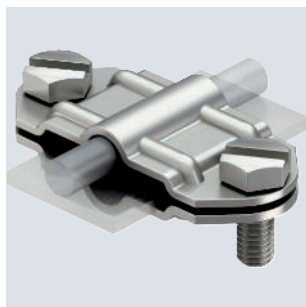

Typ	Passung mm	Verp. Stück	Art.-Nr.
233 VA	Rd 8-10/FL30 x Rd 8-10/FL30	10	5336341

- für Passung von Rundleiter Rd 8-10 oder Flachleiter FL 30
- mit 2 Sechskantschrauben M8 x 20 aus rostfreiem Stahl (VA)

Zweimetall-Trennstück für Rd 8-10 und FL 30 mm

A2

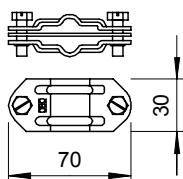
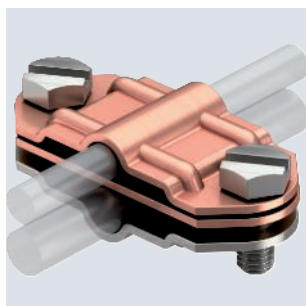

Typ	Passung mm	Werk- stoff Oberteil	Werk- stoff Unterteil	Verp. Stück	Art.-Nr.
233 ZV	Rd 8-10/FL30 x Rd 8-10/FL30	Cu	VA	10	5336376

- Zweimetall-Trennstück für Rundleiter/Flachleiter unterschiedlicher Werkstoffe
- für Passung von Rundleiter Rd 8-10 auf Flachleiter FL 30
- mit 2 Sechskantschrauben M8 x 20 aus rostfreiem Stahl (VA)
- Zwischenplatte aus Aluminium/Kupfer, Oberteil aus Kupfer, Unterteil aus rostfreiem Stahl

Trennstück für Rd 8-10 und FL 30-40 mm

A2

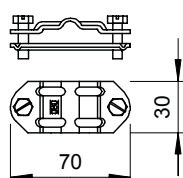
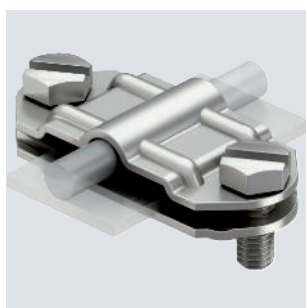

Typ	Passung mm	Verp. Stück	Art.-Nr.
233 A VA	8-10xFL30-40	10	5336457

- Passung: Rd 8-10 x FL 30-40
- mit 2 Sechskantschrauben M8 x 20 (VA)

Zweimetall-Trennstück für Rd 8-10 und FL 30-40 mm

Cu

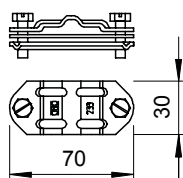
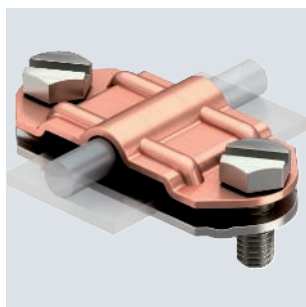

Typ	Passung mm	Werk- stoff Oberteil	Werk- stoff Unterteil	Verp. Stück	Art.-Nr.
233 A ZV	Rd 8-10 x FL30-40	Cu	VA	10	5336503

- Passung: Rd 8-10 x FL 30-40, FL 30 x FL 30-40
- mit 2 Sechskantschrauben M8 x 20 aus rostfreiem Stahl (VA)
- Zwischenplatte aus Aluminium/Kupfer
- Oberteil aus Kupfer, Unterteil aus rostfreiem Stahl

SG FT

Stangenklemme

Typ	Passung mm	Verp. Stück	Art.-Nr.
108 B DIN	Rd 8-10/16	10	5416566

- Stangenklemme zum Anschluss von Rundleitern Rd 8-10 an Auffangstangen Rd 16
- montiert mit je 2 Sechskantschrauben M8 x 16 und M6 x 12
- Zwischenstück aus Temperguss
- Überleger und Schrauben aus Stahl, feuerverzinkt

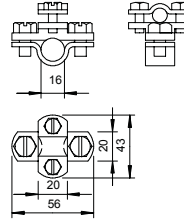

CuZn 37 Cu

Anschlusschelle für Staberder bzw. Leitungen

Typ	für Tiefen- erder Ø mm	Passung mm	Verp. Stück	Art.-Nr.
2745 20 MS	20	7-12,5/S95 mm ²	5	5001560

- für Staberder Ø 20 bzw. Leitungen 95 mm²
- für Rundleiteranschlüsse Rd 7-12,5 mit Sechskantschrauben M10 x 25

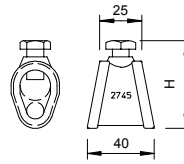

Alu

Nummernschilder

Typ	Passung mm	Verp. Stück	Art.-Nr.
311 N-ALU 8-10	RD 8-10/FL30	5	3049256
311 N-ALU 16	RD 16-FL30	5	3049345

- zur Kennzeichnung der Trennstelle
- zur universellen Beschriftung (z. B. mit Schlagzahlen) geeignet

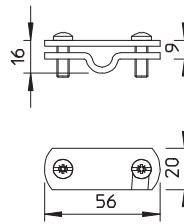

A2

Nummernschilder

Typ	Passung mm	Verp. Stück	Art.-Nr.
311 N-VA 8-10	RD 8-10/FL30	5	3049221
311 N-VA 16	RD 16-FL30	5	3049329

- zur Kennzeichnung der Trennstelle
- zur universellen Beschriftung (z. B. mit Schlagzahlen) geeignet

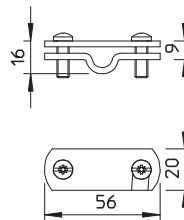

Nummernschilder

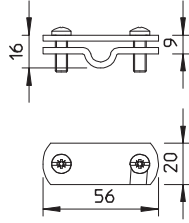

Typ	Passung mm	Verp. Stück	Art.-Nr.
311 N-CU 8-10	RD 8-10/FL30	5	3049205

- zur Kennzeichnung der Trennstelle
- zur universellen Beschriftung (z. B. mit Schlagzahlen) geeignet



Kreuzverbinder für Flach- und Rundleiter mit Gewindebolzen M10x45

A2 FT/VA
BEST TESTED

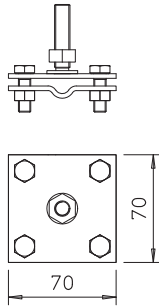
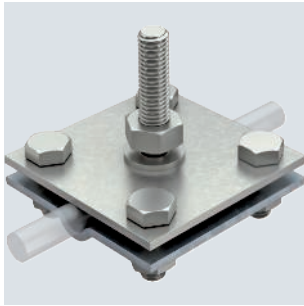

Typ	Passung mm	Blitzstromtragfähigkeit kA	Kurzschlussstrom (50HZ) (1s;≤) 300°C kA	Verp. Stück	Art.-Nr.
252 GB 10x45	Rd 8-10/FL30	H/100	4,2	10	5312657

- entspricht den Anforderungen nach VDE 0185-305-3 (IEC/ EN 62305-3)
- Passung: Rd 8-10 x FL 30
- montiert mit 4 Sechskantschrauben M8 x 25 und 4 Sechskantmutter M8

Kreuzverbinder für Flach- und Rundleiter

A2 A4
BEST TESTED

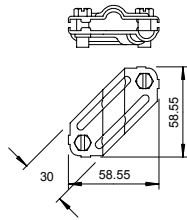

Typ	Passung mm	Blitzstromtragfähigkeit kA	Kurzschlussstrom (50HZ) (1s;≤) 300°C kA	Verp. Stück	Art.-Nr.
250 VA	Rd 8-10/FL30	H/100	1,4	25	5312922
250 V4A	Rd 8-10/FL30	H/100	1,4	10	5312925

- entspricht den Anforderungen nach VDE 0185-305-3 (IEC/ EN 62305-3)
- Passung: Rd 8-10 x Rd 8-10
- Passung: Rd 8-10 x FL 30
- Passung: FL 30 x FL 30
- montiert mit 2 Sechskantschrauben M8 x 20

Kreuzverbinder für Flach- und Rundleiter

St FT
BEST TESTED

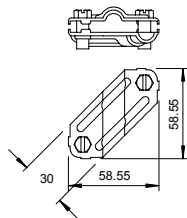
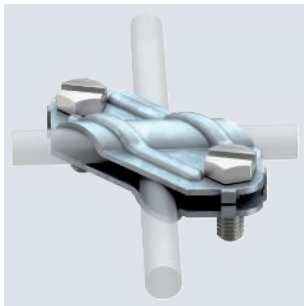

Typ	Passung mm	Blitzstromtragfähigkeit kA	Kurzschlussstrom (50HZ) (1s;≤) 300°C kA	Verp. Stück	Art.-Nr.
250	Rd 8-10/FL30	N/50	5,6	25	5312906

- entspricht den Anforderungen nach VDE 0185-305-3 (IEC/ EN 62305-3)
- Passung: Rd 8-10 x Rd 8-10
- Passung: Rd 8-10 x FL 30
- Passung: FL 30 x FL 30
- montiert mit 2 Sechskantschrauben M8 x 20 (F)

A4



Kreuzverbinder für Rund- und Flachleiter

Typ	Passung mm	Blitzstromtragfähigkeit kA	Verp. Stück	Art.-Nr.
252 8-10xFL30V4A	Rd 8-10/FL30	H/100	10	5312656

- entspricht den Anforderungen nach VDE 0185-305-3 (IEC/ EN 62305-3)
- Passung: Rd 8-10 x FL 30
- montiert mit 4 Sechskantschrauben M8 x 25 und 4 Sechskantmuttern M8

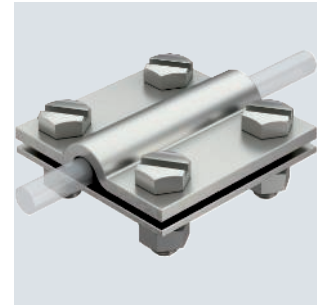
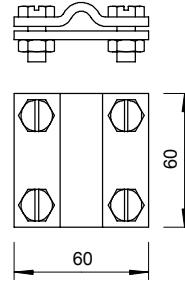

St FT



Kreuzverbinder für Rund- und Flachleiter

Typ	Passung mm	Blitzstromtragfähigkeit kA	Verp. Stück	Art.-Nr.
252 8-10XFL30 FT	Rd 8-10/FL30	H/100	25	5312655

- entspricht den Anforderungen nach VDE 0185-305-3 (IEC/ EN 62305-3)
- Passung: Rd 8-10 x FL 30
- montiert mit 4 Sechskantschrauben M8 x 25 und 4 Sechskantmuttern M8

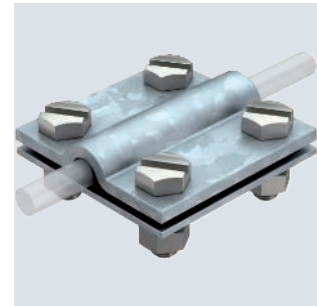
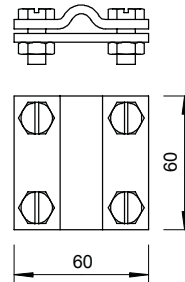

Cu



Kreuzverbinder mit Zwischenplatte für Rd 8-10 x Rd 16

Typ	Passung mm	Blitzstromtragfähigkeit kA	Verp. Stück	Art.-Nr.
252 8-10x16 CU	Rd 8-10 x 16	H/100	10	5312442

- entspricht den Anforderungen nach VDE 0185-305-3 (IEC/ EN 62305-3)
- Passung: Rd 8-10 x Rd 16 / FL 30
- mit Zwischenplatte
- montiert mit 4 Sechskantschrauben M8 x 25 und 4 Sechskantmuttern M8 aus rostfreiem Edelstahl (A2)

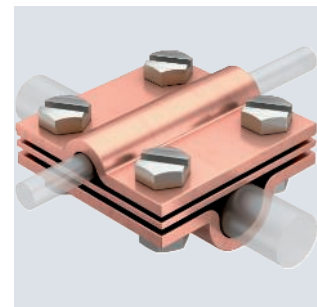
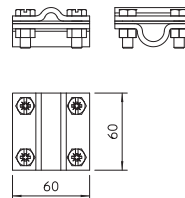

A4



Kreuzverbinder mit Zwischenplatte für Rd 8-10 x Rd 16

Typ	Passung mm	Blitzstromtragfähigkeit kA	Verp. Stück	Art.-Nr.
252 8-10x16 V4A	Rd 8-10 x 16	H/100	10	5312346

- entspricht den Anforderungen nach VDE 0185-305-3 (IEC/ EN 62305-3)
- Passung: Rd 8-10 x Rd 16 / FL 30
- mit Zwischenplatte
- montiert mit 4 Sechskantschrauben M8 x 25 und 4 Sechskantmuttern M8

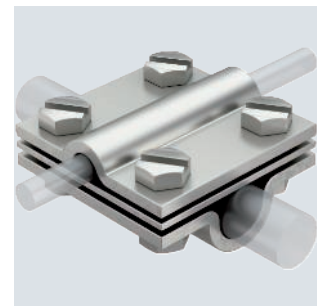
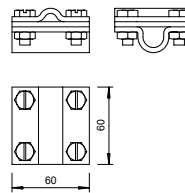

Kreuzverbinder mit Zwischenplatte für Rd 8-10 x Rd 16

St FT
BEST TESTED

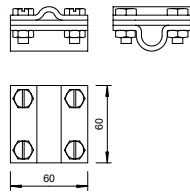
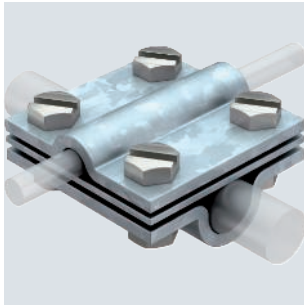

Typ	Passung mm	Blitzstromtragfähigkeit kA	Verp. Stück	Art.-Nr.
252 8-10X16 FT	Rd 8-10 x 16	H/100	25	5312345

- entspricht den Anforderungen nach VDE 0185-305-3 (IEC/ EN 62305-3)
- Passung: Rd 8-10 x Rd 16 / FL 30
- mit Zwischenplatte
- montiert mit 4 Sechskantschrauben M8 x 25 und 4 Sechskantmuttern M8

Kreuzverbinder für Rd 8-10 x Rd 16

St FT
BEST TESTED

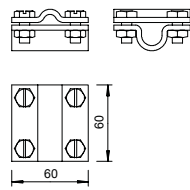
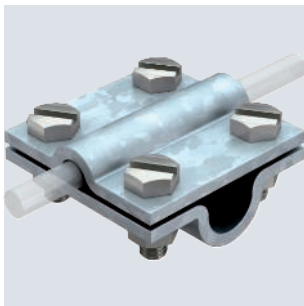

Typ	Passung mm	Blitzstromtragfähigkeit kA	Verp. Stück	Art.-Nr.
253 10X16	Rd 8-10 x 16	H/100	25	5312809

- entspricht den Anforderungen nach VDE 0185-305-3 (IEC/ EN 62305-3)
- Passung: Rd 8-10 x Rd 16 / FL 30
- montiert mit 4 Sechskantschrauben M8 x 25 und 4 Sechskantmuttern M8 (F)

Kreuzverbinder mit Zwischenplatte für Rd 8-10 mm

Cu
BEST TESTED

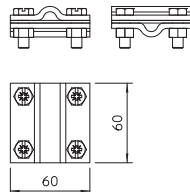
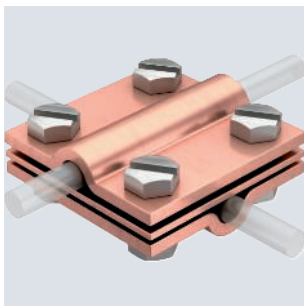

Typ	Passung mm	Blitzstromtragfähigkeit kA	Verp. Stück	Art.-Nr.
252 8-10 CU	Rd 8-10	H/100	10	5312418

- entspricht den Anforderungen nach VDE 0185-305-3 (IEC/ EN 62305-3)
- Passung: Rd 8-10 x Rd 8-10 / FL 30
- mit Zwischenplatte
- montiert mit 4 Sechskantschrauben M8 x 25 und 4 Sechskantmuttern M8 aus rostfreiem Edelstahl (A2)

Kreuzverbinder mit Zwischenplatte für Rd 8-10 mm

A4
BEST TESTED

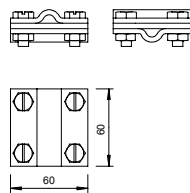
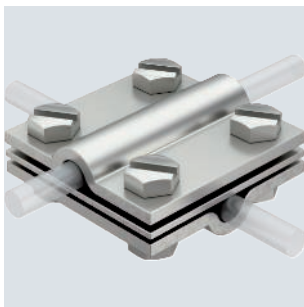

Typ	Passung mm	Blitzstromtragfähigkeit kA	Verp. Stück	Art.-Nr.
252 8-10 V4A	Rd 8-10	H/100	10	5312318

- entspricht den Anforderungen nach VDE 0185-305-3 (IEC/ EN 62305-3)
- Passung: Rd 8-10 x Rd 8-10 / FL 30
- mit Zwischenplatte
- montiert mit 4 Sechskantschrauben M8 x 25 und 4 Sechskantmuttern M8

St FT

Kreuzverbinder mit Zwischenplatte für Rd 8-10 mm



Typ	Passung mm	Blitzstromtragfähigkeit kA	Verp. Stück	Art.-Nr.
252 8-10 FT	Rd 8-10	H/100	25	5312310

- entspricht den Anforderungen nach VDE 0185-305-3 (IEC/ EN 62305-3)
- Passung: Rd 8-10 x Rd 8-10 / FL 30
- mit Zwischenplatte
- montiert mit 4 Sechskantschrauben M8 x 25 und 4 Sechskantmuttern M8 (F)

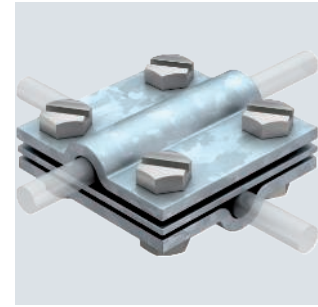
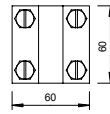
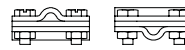

VA

Kreuzverbinder rund/rund ohne Zwischenplatte



Typ	Passung mm	Blitzstromtragfähigkeit kA	Verp. Stück	Art.-Nr.
253 8-10 V4A	Rd 8-10	H/100	25	5312582

- entspricht den Anforderungen nach VDE 0185-305-3 (IEC/ EN 62305-3)
- Passung: Rd 8-10 x Rd 8-10 / FL 30
- montiert mit 4 Sechskantschrauben M8 x 25 und 4 Sechskantmuttern M8 (F)

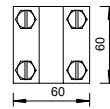
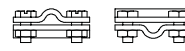

St FT

Kreuzverbinder Rd 8-10 mm



Typ	Passung mm	Blitzstromtragfähigkeit kA	Verp. Stück	Art.-Nr.
253 8X8	Rd 8-10	H/100	25	5312604

- entspricht den Anforderungen nach VDE 0185-305-3 (IEC/ EN 62305-3)
- Passung: Rd 8-10 x Rd 8-10 / FL 30
- montiert mit 4 Sechskantschrauben M8 x 25 und 4 Sechskantmuttern M8 (F)

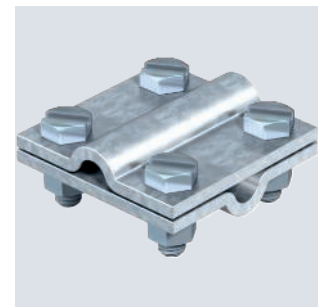
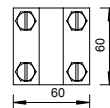
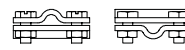

A4

DIN-Kreuzverbinder für Flachleiter, mit Zwischenplatte



Typ	Passung mm	Maß A mm	Maß B mm	Blitzstromtragfähigkeit kA	Verp. Stück	Art.-Nr.
256 DIN 30 V4A	max. FL 30	60	60	H/100	10	5314616

- entspricht den Anforderungen nach VDE 0185-305-3 (IEC/ EN 62305-3)
- Passung: max. FL 30 x FL 30
- mit Zwischenplatte
- montiert mit 4 Sechskantschrauben M8 x 25 und 4 Sechskantmuttern M8

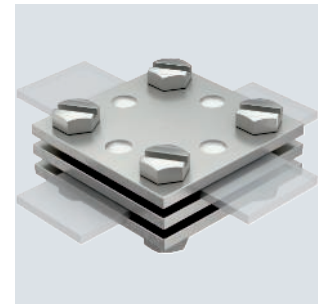
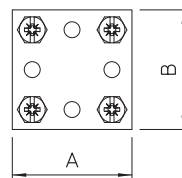
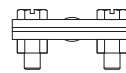

DIN-Kreuzverbinder für Flachleiter, mit Zwischenplatte

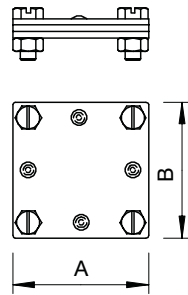
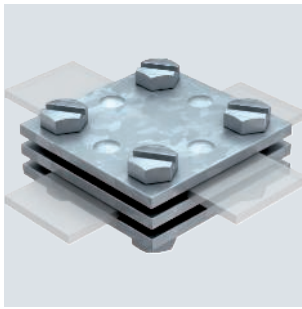

Typ	Passung mm	Maß		Blitz- strom- trag- fähigkeit kA	Verp. Stück	Art.-Nr.
		A	B			
256 DIN 30 FT	max. FL30	60	60	H/100	10	5314615
256 DIN 40 FT	max. FL40	80	80	H/100	10	5314623

- entspricht den Anforderungen nach VDE 0185-305-3 (IEC/ EN 62305-3)
- Passung: max. FL 30 x FL 30 bzw. max. FL 40 x FL 40
- mit Zwischenplatte
- montiert mit 4 Sechskantschrauben M8 x 25 und 4 Sechskantmutter M8

DIN-Kreuzverbinder für Flachleiter

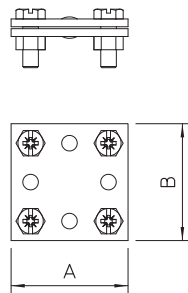
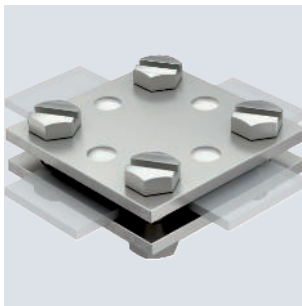

Typ	Passung mm	Maß		Blitz- strom- trag- fähigkeit kA	Verp. Stück	Art.-Nr.
		A	B			
256 A-DIN 30 VA	max. FL30	60	60	H/100	10	5314720
256 A-DIN 30 V4A	max. FL30	60	60	H/100	10	5314659

- entspricht den Anforderungen nach VDE 0185-305-3 (IEC/ EN 62305-3)
- Passung: max. FL 30 x FL 30
- ohne Zwischenplatte
- montiert mit 4 Sechskantschrauben M8 x 25 und 4 Sechskantmutter M8

DIN-Kreuzverbinder für Flachleiter

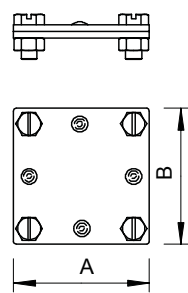
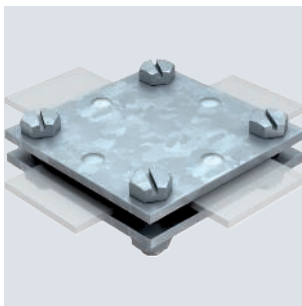

Typ	Passung mm	Maß		Blitz- strom- trag- fähigkeit kA	Verp. Stück	Art.-Nr.
		A	B			
256 A-DIN 30 FT	max. FL30	60	60	H/100	10	5314658
256 A-DIN 40 FT	max. FL40	80	80	H/100	10	5314666

- entspricht den Anforderungen nach VDE 0185-305-3 (IEC/ EN 62305-3)
- Passung: max. FL 30 x FL 30 bzw. max. FL 40 x FL 40
- ohne Zwischenplatte
- montiert mit 4 Sechskantschrauben M8 x 25 und 4 Sechskantmutter M8 (F)

Kreuzverbinder für Flachleiter, mit Zwischenplatte

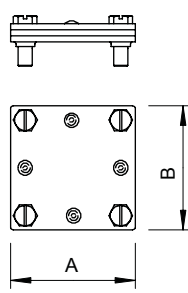
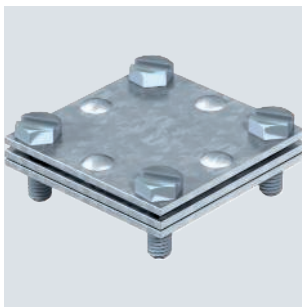

Typ	Passung mm	Maß		Blitz- strom- trag- fähigkeit kA	Verp. Stück	Art.-Nr.
		A	B			
255 30	max. FL30	52	52	H/100	20	5314518

- entspricht den Anforderungen nach VDE 0185-305-3 (IEC/ EN 62305-3)
- Passung: max. FL 30 x FL 30
- mit Zwischenplatte
- montiert mit 4 Sechskantschrauben M6 x 20 (F)

St FT



Typ	Passung mm	Maß		Blitz- strom- trag- fähigkeit kA	Verp. Stück	Art.-Nr.
		A	B			
255 A-FL30 FT	max. FL30	52	52	H/100	20	5314534

- entspricht den Anforderungen nach VDE 0185-305-3 (IEC/ EN 62305-3)
- Passung: max. FL 30 x FL 30
- ohne Zwischenplatte
- montiert mit 4 Sechskantschrauben M6 x 20 (F)

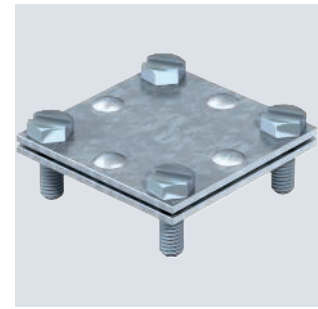
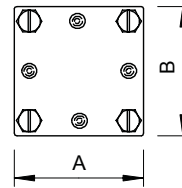
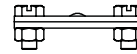

Kreuzverbinder für Flachleiter

Anschlusschellen

St FT

Typ	für Tiefen- erder Ø mm	Maß A mm	Maß B mm	Verp. Stück	Art.-Nr.
2710 25 FT	25	89	119	5	5001226

- System ST, BP, OMEX und LightEarth
- auf Rundleiter Rd 8-10
- inkl. Verbinder Typ 5001 DIN

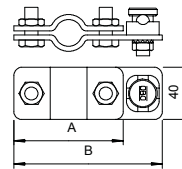

Anschlusschelle für Staberder auf Rundleiter Rd 8-10

St FT

Typ	für Tiefen- erder Ø mm	Kurz- schluss- strom (50Hz) (1s; ≤ 300°C) kA	Maß		Verp. Stück	Art.-Nr.
			A	B		
2730 25 FT	25	8,5	89	119	5	5001412
2730 20 FT	20	7,9	84	114	5	5001404

- System ST, BP, OMEX und LightEarth
- auf Flachleiter
- inkl. Sechskantschraube zum Anschluss von Flachleitern

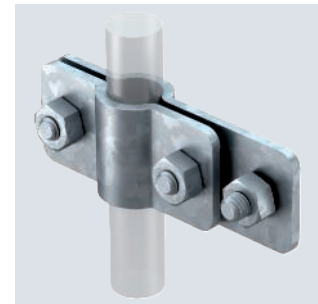
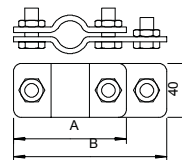

Anschlusschelle für Staberder auf Flachleiter

A2

Typ	für Tiefen- erder Ø mm	Maß A mm	Maß B mm	Verp. Stück	Art.-Nr.

- System ST, BP, OMEX und LightEarth
- auf Flachleiter
- inkl. Sechskantschraube zum Anschluss von Flachleitern

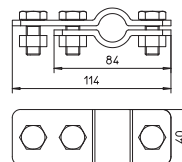

Anschlusschelle für Staberder auf Flachleiter

Anschlusschelle für Staberder, universell

St FT
BEST TESTED

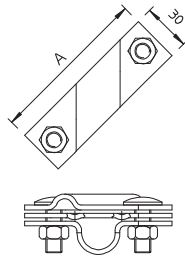
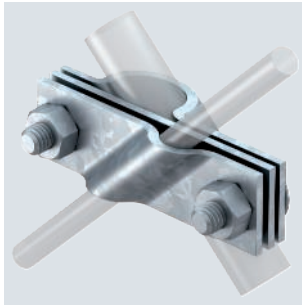

Typ	Maß A mm	für Tiefen- erder Ø mm	Passung mm	Kurz- schluss- strom (50HZ) (1s; ≤ 300°C) kA	Verp. Stück	Art.-Nr.
2760 20 FT	101	20	Rd 8-10/FL40	7,9	5	5001641
2760 B-20 FT	101	20	Rd 8-10/FL40	7,9	20	5001749
2760 25 FT	110	25	Rd 8-10/FL40	8,5	5	5001668

- passend zum Anschluss von Rundleiter Rd 8-10 bzw. Flachleiter bis FL 40
- mit Zwischenplatte
- montiert mit 2 Sechskantschrauben M10 x 30 und 2 Sechskanmuttern M10

Anschlusschelle für Staberder, universell

A2 VA
BEST TESTED

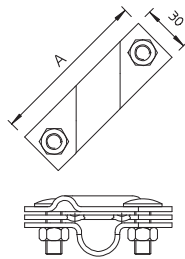
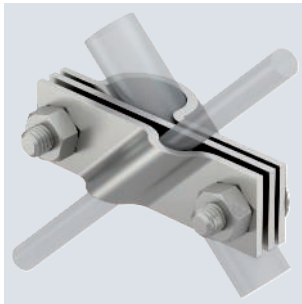

Typ	Maß A mm	für Tiefen- erder Ø mm	Passung mm	Verp. Stück	Art.-Nr.
2760 20 VA	101	20	Rd 8-10/FL40	5	5001617
2760 B-20 VA	101	20	Rd 8-10/FL40	20	5001625
2760 20 V4A	101	20	Rd 8-10/FL40	5	5001633
2760 25 V4A	110	25	Rd 8-10/FL40	5	5001672

- entspricht den Anforderungen nach VDE 0185-305-3 (IEC/ EN 62305-3)
- passend zum Anschluss von Rundleiter Rd 8-10 bzw. Flachleiter bis FL 40
- mit Zwischenplatte
- montiert mit 2 Sechskantschrauben M10 x 30 und 2 Sechskanmuttern M10

Anschlusschelle für Staberder bzw. Leitungen

CuZn 37 Cu

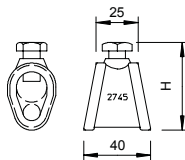

Typ	für Tiefen- erder Ø mm	Passung mm	Verp. Stück	Art.-Nr.
2745 20 MS	20	7-12,5/S95 mm²	5	5001560

- für Staberder Ø 20 bzw. Leitungen 95 mm²
- für Rundleiteranschlüsse Rd 7-12,5 mit Sechskantschrauben M10 x 25

VA



Typ	Maß L	Passung mm	Blitzstromtragfähigkeit kA	Verp. Stück	Art.-Nr.
2760 8-10 V4A	25	Rd 8-10	H/100	25	5313013

- entspricht den Anforderungen nach VDE 0185-305-3 (IEC/ EN 62305-3)
- zum Verbinden von Rundleiter 8-10mm
- montiert mit 2 Flachrundschauben M10 x 30 und 2 Sechskantmuttern M10

Diagonalverbinder für Rundleiter

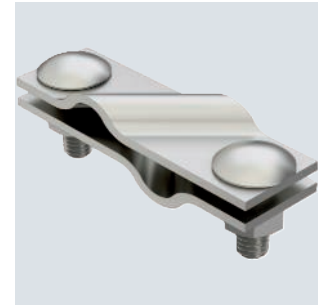
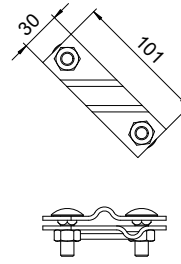

St F



Typ	Maß L	Passung mm	Blitzstromtragfähigkeit kA	Verp. Stück	Art.-Nr.
250 A-BO	25	Rd 6-22/max. FL50	H/100	25	5313066

- für Bewehrungsstähle Ø 6-22 mm und Flachleiter 50 x 4
- montiert mit Schrauben M10 x 25
- einfache Montage durch offenes Langloch
- mit angeschweißtem Bolzen M10 x 40, inkl. 2 Scheiben und 2 Muttern

Diagonalklemme mit Bolzen

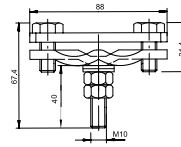

A2



Typ	Maß L	Passung mm	Blitzstromtragfähigkeit kA	Verp. Stück	Art.-Nr.
250 A-VA	40	Rd 6-22/max. FL50	H/100	10	5313023

- für Bewehrungsstähle Ø 6-22 mm und Flachleiter 50 x 4
- montiert mit Schrauben M10 x 40
- einfache Montage durch offenes Langloch

Diagonalklemme für Flach- und Rundleiter

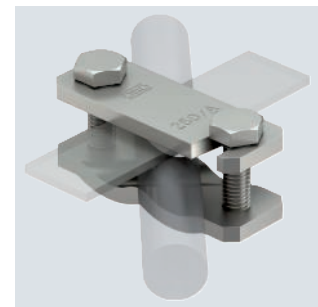
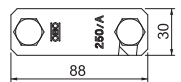
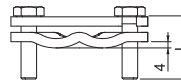

St FT



Typ	Maß L	Passung mm	Blitzstromtragfähigkeit kA	Verp. Stück	Art.-Nr.
250 A-FT	40	Rd 6-22/ max. FL50	H/100	25	5313015
250 AS-FT	20	Rd 6-22/ max. FL50	H/100	25	5313031
250 A	40	Rd 6-22/ max. FL50	H/100	25	5313058

- für Bewehrungsstähle Ø 6-22 mm und Flachleiter 50 x 4
- montiert mit Schrauben M10 x 40
- Version ...-AS mit Schrauben M10 x 20
- einfache Montage durch offenes Langloch

Diagonalklemme für Flach- und Rundleiter

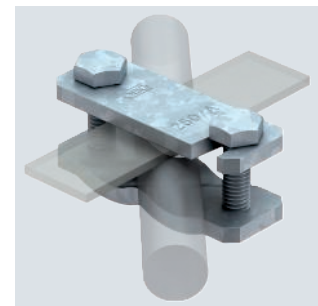
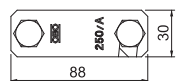
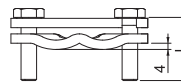

VARIO-Erdungsklemme für große Bewehrungsstähe

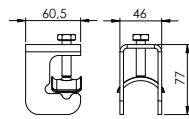
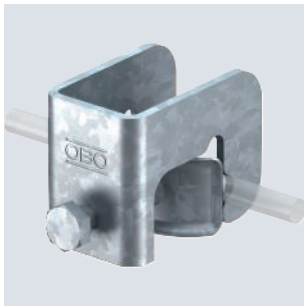

Typ	Passung mm	Blitzstromtragfähigkeit kA	Verp. Stück	Art.-Nr.
1814 ST D37	FL30x3-4mm / Rd 10 x Rd 16-37	H/100	25	5014477
1814 FT D37	FL30x3-4mm / Rd 10 x Rd 16-37	H/100	25	5014469

- für Bewehrungsstahl mit Durchmesser 16-37 mm und Rund- und Flachleiter
- schnelle Installation durch offenes Langloch und nur einer M10-Schraube
- drehbare Metalldruckwanne zur einfachen und sicheren Montage

VARIO-Erdungsklemme für Bewehrungsstähe

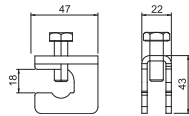
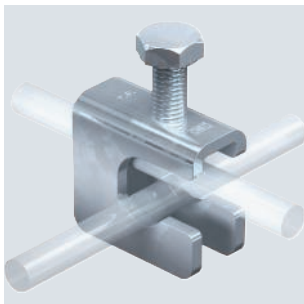

Typ	Passung mm	Blitzstromtragfähigkeit kA	Verp. Stück	Art.-Nr.
1814 FT D14	FL30x3-4mm / Rd 8-10 x Rd 6-14	N/50	25	5014471

- für Bewehrungsstahl mit Durchmesser 6-14 mm und Rund- und Flachleiter
- schnelle Installation durch offenes Langloch und nur einer M10-Schraube

VARIO-Erdungsklemme für Bewehrungsstähe

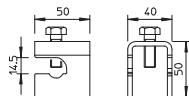
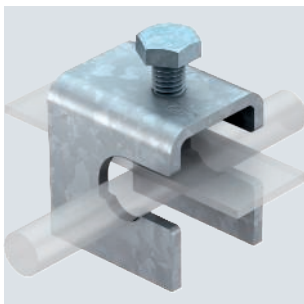

Typ	Passung mm	Blitzstromtragfähigkeit kA	Verp. Stück	Art.-Nr.
1814 ST	FL30x5 x Rd8-14	N/50	25	5014476
1814 FT	FL30x5 x Rd8-14	N/50	25	5014468

- für Bewehrungsstähe mit Durchmesser 8-14 mm und FL 30 x 5
- einfache Montage durch offenes Langloch
- seitliches Einhängen möglich

Anschlussklemme für Rundleiter

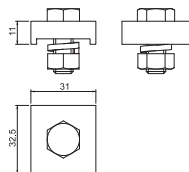
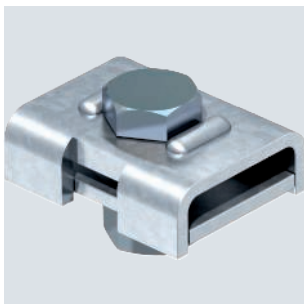

Typ	Passung mm	Verp. Stück	Art.-Nr.
1818	Rd 8-10	10	5012015

- zum Anschluss von Rundleitern Rd 8-10
- mit 1 Sechskantschraube M12 x 40 und 1 Sechskantmutter M12 und 1 Federring aus rostfreiem Stahl

TPE

Typ	Passung mm	Verp. Stück	Art.-Nr.
DW FL30x3,5	FL 30x3,5	1	2360043

- Dichtmanschette für Durchführungen bei wasserdichten Fundamentplatten/ Wänden (z. B. weiße Wanne)
- zur Montage auf Anschlussfahnen mit Edelstahl-Spannbändern
- mit Druckwasserprüfung bis 5 bar
- nach DIN EN 62561-5 (VDE 0185-561-5)

Dichtmanschette für Flachleiter

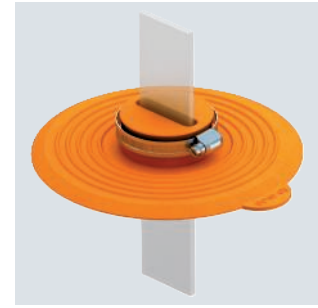
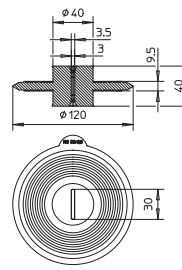

TPE

Typ	Passung mm	Verp. Stück	Art.-Nr.
DW RD10	RD 10	1	2360041

- Dichtmanschette für Durchführungen bei wasserdichten Fundamentplatten/ Wänden (z. B. weiße Wanne)
- zur Montage auf Anschlussfahnen mit Edelstahl-Spannbändern
- mit Druckwasserprüfung bis 5 bar
- nach DIN EN 62561-5 (VDE 0185-561-5)

Dichtmanschette für Rundleiter

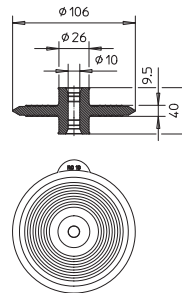

Erdungsfestpunkte

St VA FT



Erdungsfestpunkt mit Achse und Doppelgewinde

Typ	Ge- winde	Kurz- schluss- strom (50HZ) (1s;≤ 300°C)	Blitz- strom- trag- fähigkeit kA	Verp. Stück	Art.-Nr.
205 DG L180 V4A	M10/M12	3,3	H/100	10	5420022
205 DG L180 FT	M10/M12	4,9	H/100	10	5420024

- Anschluss an Erdungsanlagen, Ableitungen und Armierungen
- Kontaktplatte: Ø 80 mm aus Edelstahl, rostfrei (V4A)
- Anklembolzen Ø 10 mm
- inkl. Abdeckung aus Kunststoff zur einfachen Installation

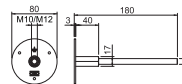

VA



Erdungsfestpunkt mit Doppelgewinde

Typ	Ge- winde	Kurz- schluss- strom (50HZ) (1s;≤ 300°C)	Blitz- strom- trag- fähigkeit kA	Verp. Stück	Art.-Nr.
205 DG V4A	M10/M12	6,2	H/100	10	5420020

- Anschluss an Erdungsanlagen, Ableitungen und Armierungen
- Kontaktplatte: Ø 80 mm aus Edelstahl, rostfrei (V4A)
- Doppelgewinde M10/M12
- inkl. Abdeckung aus Kunststoff zur einfachen Installation

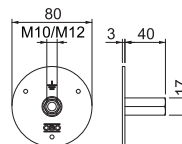

Anschluss- und Endstück

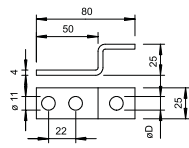

Typ	Maß D Ø mm	Verp. Stück	Art.-Nr.
5011 VA M10	11	10	5334934
5011 VA M12	13	10	5334942

- zum Anschluss an Stahlkonstruktionen oder zum Anschrauben an Erdungsfestpunkten
- für Anschlüsse: Rundleiter Rd 8-10 und Flachleiter FL 30 x 3,5
- 2 Anschlusslöcher Ø 11 mm
- 1 Anschlussloch Maß D

Anschluss- und Endstück

St FT

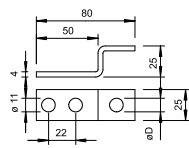
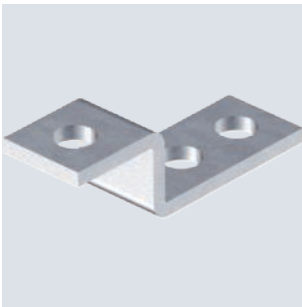

Typ	Maß D Ø mm	Verp. Stück	Art.-Nr.
5011	11	10	5304997

- zum Anschluss an Stahlkonstruktionen oder zum Anschrauben an Erdungsfestpunkten
- für Anschlüsse: Rundleiter Rd 8-10 und Flachleiter FL 30 x 3,5
- 2 Anschlusslöcher Ø 11 mm
- 1 Anschlussloch Maß D

Parallelklemme für die Verbindung von Bewehrungsstäben

St A2 FT

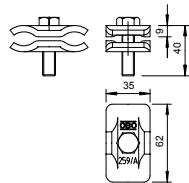
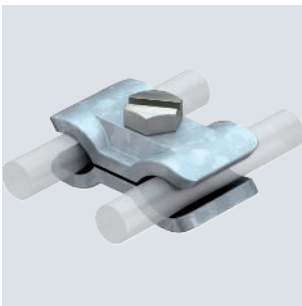

Typ	Passung mm	Blitzstromtragfähigkeit kA	Verp. Stück	Art.-Nr.
259 A ST	Ø 10-20	H/100	25	5315557
259 A FT	Ø 10-20	H/100	25	5315514
259 A VA	Ø 10-20	H/100	10	5315522

- für die Verbindung von Bewehrungsstäben Ø 10-20 mm
- montiert mit Schrauben M10 x 40

Vario-Erdklemme

St FT

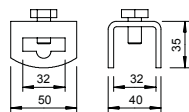
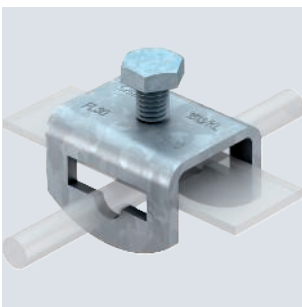

Typ	Passung mm	Blitzstromtragfähigkeit kA	Verp. Stück	Art.-Nr.
1813 KL	FL30 x Rd 8-10	H/100	50	5014425

- passend zum Verbinden für Rd 10 x FL 30, FL 30 x FL 30
- schnelle Montage mittels einer Sechskantschraube M10 x 20 (F)

St FT



Typ	Passung mm	Blitzstromtragfähigkeit kA	Verp. Stück	Art.-Nr.
1813 DIN	10/FL30 x FL30	H/100	5	5014212

- passend zum Verbinden für Rd 10 x FL 30, FL 30 x FL 30
- schnelle Montage bei hoher Kontaktkraft
- Anwendung im Betonfundament

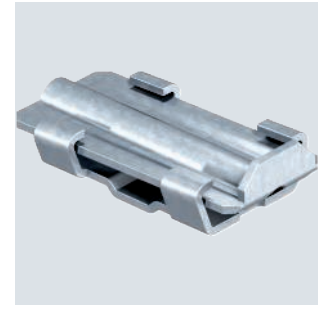
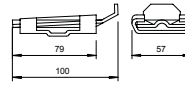

Keilverbinder

St FT

Typ	Passung mm	Länge mm	Verp. Stück	Art.-Nr.
1811	10/FL30 x 3,5	250	25	5014018
1811 L	10/FL30 x 3,5	400	25	5014026

- zur fachgerechten Verlegung von Rundleitern und Flachleitern in der Fundamentsohle
- passend zur Aufnahme von Rundleitern Rd 10 bzw. Flachleitern FL 30 x 3,5

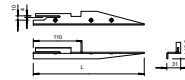

Abstandhalter

Alu

Typ	Verp. Stück	Art.-Nr.
1807	1	5016142

- für Dehnungsfugen, für eine Verbindung des Fundamenterders ausserhalb des Betons
- nach VDE 0185-561-2 (IEC 62561-2)
- 2 Sechskantmuttern M10 x 30, 2 Unterlegscheiben aus Stahl, feuerverzinkt und 2 Fächerscheiben aus rostfreiem Stahl

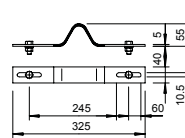

Dehnungsstück

A2

Typ	Abmessung B x H mm	Verp. Stück	Art.-Nr.
1807 DB	30x3,5	1	5016160

- Dehnungsband nach VDE 0185-561-2 (IEC 62561-2)
- mit Styroporblock
- zur Durchführung des Fundamenterders durch Bewegungsfugen

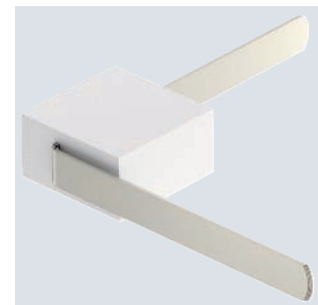
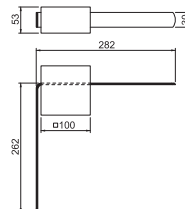

Dehnungsband für Fundamenterdungsanlagen



Erdungs-Anschlussblock

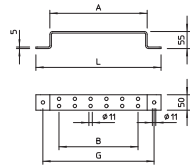

Typ	Maß	Maß	Maß	Maß	Verp. Stück	Art.-Nr.
	L	A	B	G		
1805 2 VA	200	110	51	155	1	5016096
1805 4 VA	302	212	153	257	1	5016118
1805 6 VA	404	314	255	359	1	5016126

- mit 2 Befestigungslöchern Ø 11 mm
- 1805 2: Mit 4 Anschlusslöchern
- 1805 4: Mit 8 Anschlusslöchern
- 1805 6: Mit 12 Anschlusslöchern

Erdungs-Anschlussblock

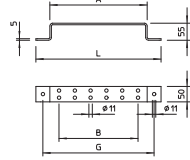
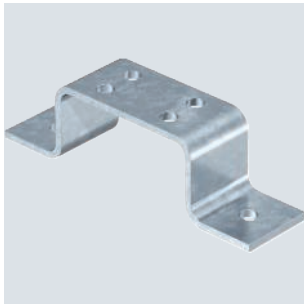

Typ	Maß	Maß	Maß	Maß	Verp. Stück	Art.-Nr.
	L	A	B	G		
1805 2 FT	200	110	51	155	1	5016029
1805 4 FT	302	212	153	257	1	5016037
1805 6 FT	404	314	255	359	1	5016045

- mit 2 Befestigungslöchern Ø 11 mm
- 1805 2: Mit 4 Anschlusslöchern
- 1805 4: Mit 8 Anschlusslöchern
- 1805 6: Mit 12 Anschlusslöchern

Leitungshalter für Flachleiter

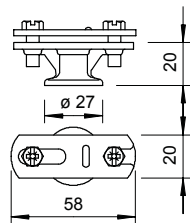
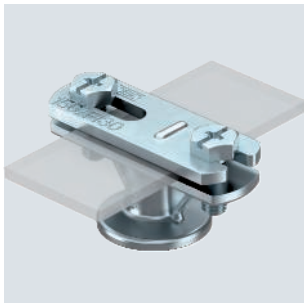

Typ	Verp. Stück	Art.-Nr.
113 BZ-FL	100	5230446
113 B-Z-HD-FL	100	5230462

- mit Innengewinde M8 bzw. Durchgangsloch für Holzschrauben
- für Flachleiter FL 30
- Schiebeüberleger zur Schnellmontage

Leitungshalter für Rd 8-10 und FL 30

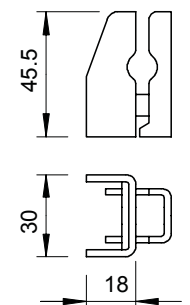

Typ	Passung	Verp. Stück	Art.-Nr.
835	Rd 8/10/ FL 30x3,5	1	5033209

- für Rundleiter Rd 8-10 bzw. Flachleiter FL 30 x 3,5
- mit lose beigelegter Sechskant-Holzschraube 6 x 70 und Spreizdübel 910/N

St G

Abstandhalter für Flachleiter, mit Holzschraube

Typ	Maß		Verp. Stück	Art.-Nr.
	Passung mm	B mm		
708 30 HG	max. FL30	52	50	5030234
708 40 HG	max. FL40	62	50	5030242

- Passung: FL 30 und FL 40
- mit 2 Zylinderschrauben M5 x 12 (G) und Überleger
- mit Holzschraube

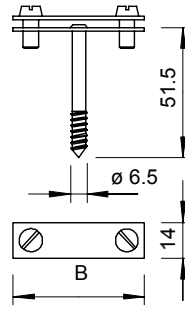

St G

Abstandhalter für Flachleiter, mit Vierkantstift

Typ	Maß		Verp. Stück	Art.-Nr.
	Passung mm	B mm		
708 30 SP	max. FL30	52	50	5030021

- Passung: FL 30 und FL 40
- mit 2 Zylinderschrauben M5 x 12 (G) und Überleger
- mit Vierkantstift

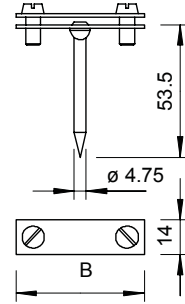

St G

Abstandhalter für Flachleiter, mit Stahlpreisdübel Ø 10

Typ	Maß		Verp. Stück	Art.-Nr.
	Passung mm	B mm		
710 30	max. FL30	52	25	5028035
710 40	max. FL40	62	25	5028043

- Passung: FL 30 und FL 40
- mit Stahlpreisdübel Ø 10 mm, Abstandstück und 2 Zylinderschrauben M5 x 14 (G)

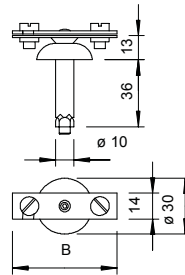

St FT

Abstandhalter für Flachleiter, mit Holzschraube und Abstandstück

Typ	Maß		Verp. Stück	Art.-Nr.
	Passung mm	B mm		
370 H	max. FL30	55	100	5025206

- Passung: FL 30
- mit Abstandstück und Zylinderschrauben M6 x 16 (G)
- mit Holzschraube

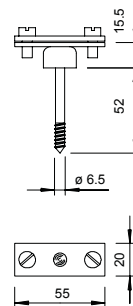

Abstandhalter für Flachleiter, mit Polyamidunterteil

St FT

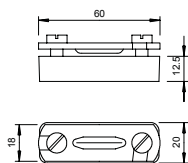
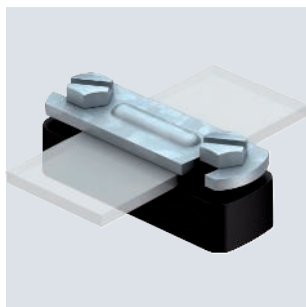

Typ	Passung mm	Maß		Verp. Stück	Art.-Nr.
		B	mm		
833 35	max. FL30	60		25	5033039

- Passung: FL 30
- mit Befestigungsloch 6.2 x 22 mm
- mit 2 Zylinderschrauben M6 x 16 und Überleger aus Stahl, feuerverzinkt
- Unterteil aus Polyamid, schwarz

Abstandhalter für Flachleiter, mit Befestigungsloch Ø 7

St FT

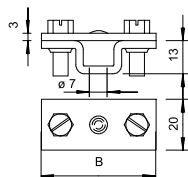
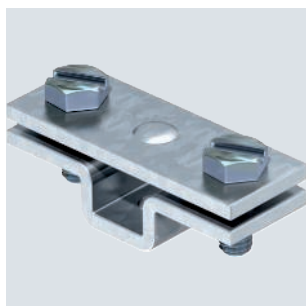

Typ	Passung mm	Maß		Verp. Stück	Art.-Nr.
		B	mm		
832 30	max. FL30	55		25	5032539
832 40	max. FL40	65		25	5032547

- Passung: FL 30 und FL 40
- mit Befestigungsloch Ø 7 mm und 2 Sechskantschrauben M6 x 16

Abstandhalter für Flachleiter, mit Anschlussgewinde M6

St FT

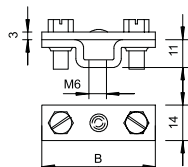
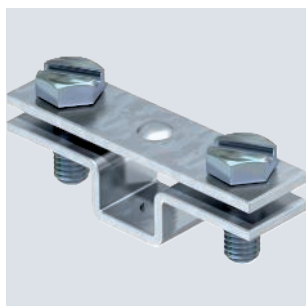

Typ	Passung mm	Maß		Verp. Stück	Art.-Nr.
		B	mm		
831 30 M6	max. FL30	54		25	5032237
831 40 M6	max. FL40	65		25	5032245

- Passung: FL 30 und FL 40
- mit Anschlussgewinde M6 und 2 Sechskantschrauben M6 x 16 (F)

Abstandhalter für Flachleiter, mit Befestigungsloch Ø 6,5

St FT

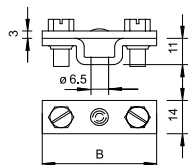
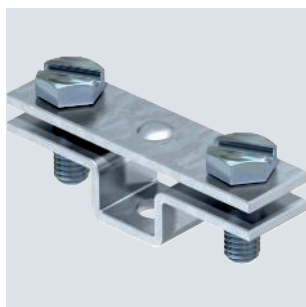

Typ	Passung mm	Maß		Verp. Stück	Art.-Nr.
		B	mm		
831 30	max. FL30	54		25	5032032
831 40	max. FL40	65		25	5032040

- Passung: FL 30 und FL 40
- mit Befestigungsloch Ø 6,5 und 2 Sechskantschrauben M6 x 16 (F)

St FT

Bandstahl-Krampe

Typ	Länge mm	Passung mm	Verp. Stück	Art.-Nr.
366 35	35	max. FL30	100	5059356
366 50	50	max. FL30	100	5059496

- zur Befestigung und Fixierung von Flachleitern
- Passung: FL 30

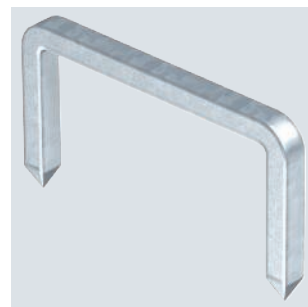
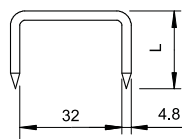

Schutzfunkenstrecke

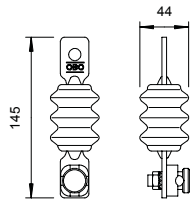

Typ	Schutz- pegel kV	Nennableit- stoßstrom (8/20) kA	Ansprech- wechsel- spannung kV	Verp. Stück	Art.-Nr.
482	< 10	25	10	1	5240050

Geschlossene Funkenstrecke, zur Überbrückung einer Näherungsstelle zwischen Dachständer des Niederspannungssystems und Bauteilen der äußeren Blitzschutz-Anlage.

- Schutzart IP54
- mit vormontiertem Verbinder Typ 5001 zum Anschluss von Rundleiter Rd 8 - 10

Anschlussmöglichkeiten

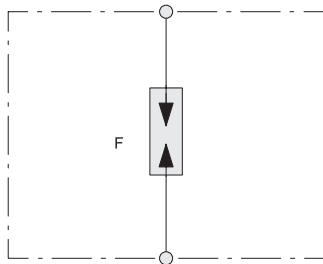



Unterflur-Trennstellenkasten

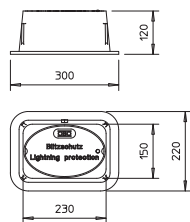

Typ	Verp. Stück	Art.-Nr.
5700	1	5106002

- ohne Boden
- aus Gusseisen, schwarz lackiert
- ohne Trennstück
- nach VDE 0185-561-5 (IEC 62561-5) für Schwerbelastung (bis 40kN/ 4,0 t) geeignet

Unterflur-Trennstellenkasten mit eingebauter Trennstelle

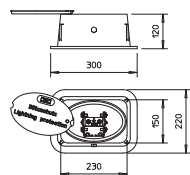

Typ	Verp. Stück	Art.-Nr.
5700 SP	1	5106003

- ohne Boden
- aus Gusseisen, schwarz lackiert
- mit eingebauter Trennstelle für Rundleiter Rd 8-10 und Flachleiter bis FL 40
- nach VDE 0185-561-5 (IEC 62561-5) für Schwerbelastung (bis 40kN/ 4,0 t) geeignet

Revisionstür

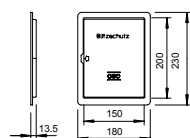

Typ	Verp. Stück	Art.-Nr.
5800 VZ	1	5106133

- leichte Ausführung für Unterputz-Trennstellen
- mit Befestigungslaschen zum Umbiegen

Revisionstür

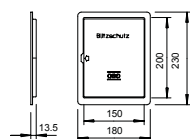

Typ	Verp. Stück	Art.-Nr.
5800 VA	1	5106141

- leichte Ausführung für Unterputz-Trennstellen
- mit Befestigungslaschen zum Umbiegen

PETR

Plastische Korrosionsschutzbinde

Typ	Breite		Länge	Verp. Stück	Art.-Nr.
	mm	m			
356 50	50	10		1	2360055
356 100	100	10		1	2360101

- zur Umhüllung von ober- und unterirdischen Verbindungen
- Breite: 50 mm bzw. 100 mm, Dicke: ca. 1,1 mm
- aus petrolatumbeschichtetem Chemiefaser-Vlies
- kalt verarbeitbar

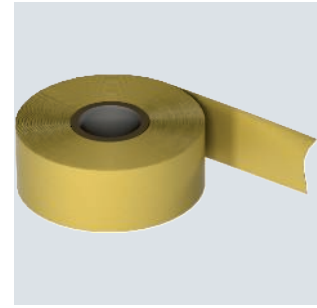
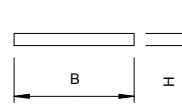

CE UK CA

Zinkausbesserung

Typ	Dimension		Verp. Stück	Art.-Nr.
	mm	ml		
ZSF	400	ml	1	2362970

Zinkausbesserungsfarbe zur Nachbehandlung von ungeschützten Oberflächen und Schnittkanten. Doseninhalt: 400 ml.

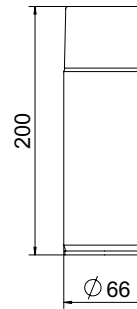

TrayFix - Montageadapter für Gitterrinnen auf FangFix-System

Typ	Dimension		Verp. Stück	Art.-Nr.
	mm	mm		
TrayFix	Ø20	mm	25	5403100

- TrayFix-Befestigung zur Montage von Gitter- und Kabelrinnen auf dem FangFix-Stein, z. B. für die Leitungsführung auf Flachdächern
- Abgestimmt auf OBO Kabelrinnen-Systeme MKSM und SKSM
- Abgestimmt auf OBO Gitterrinnen-Systeme mit einer Mindestbreite von 100 mm

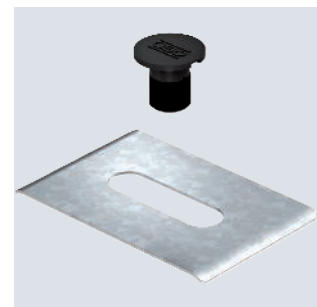
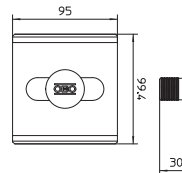

St G

CE

Schraubdübel mit M6-Gewinde

Typ	Maß	Maß	Maß	Maß	Vers.-Karton	Verp. Stück	Art.-Nr.
	L	L1	D	G			
985 M6 25	35	25	4,3	M6	3000	100	3133028
985 M6 35	45	35	4,3	M6	2000	100	3133036

- mit Holzschraubenschaft und Gewinde M6

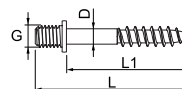

Schraubdübel mit M8-Gewinde

St G
CE

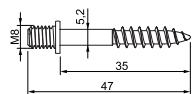

Typ	Maß L mm	Maß L1 mm	Maß D mm	Maß G mm	Vers.-Karton Stück	Verp. Stück	Art.-Nr.
985 M8 35	47	35	5,2	M8	1200	100	3133230

• mit Holzschraubenschaft und Gewinde M8

Richteisen

St FT

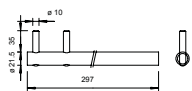

Typ	Länge mm	Verp. Stück	Art.-Nr.
364	297	1	3051013

• Richteisen zum Abwinkeln und Ausrichten von Leitern

Draht-Richtmaschine

St

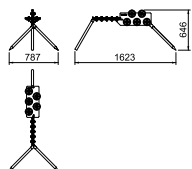



Typ	Verp. Stück	Art.-Nr.
5900	1	3059006

- Werkseitig für Rundleiter Rd 8 eingestellt
- Aufbau aus Stahl, lackiert
- Richtrollen aus Gusseisen, galvanisch verzinkt





Staberder

	Staberder	102
	Zubehör	108
	Profilstaberder	112

Rohrerder LE

VA

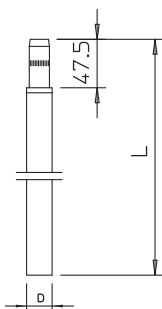

Typ	Länge mm	Außen- Ø		Verp. Stück	Art.-Nr.
		mm	mm		
LE ERDER V4A	1500	25		5	5000335

- anreihbares Rohrerder-System zum Errichten von Tiefenerdem (Typ A)
- die Kontaktierung der Rohrerder LE erfolgt über das vormontierte Muffenstück
- entspricht den Anforderungen nach VDE 0185-305 (IEC 62305) und DIN EN 62561-2
- zur Verwendung von z. B. Antennenerdung, Blitzschutzerdung etc.

Rohrerder LE

St FT

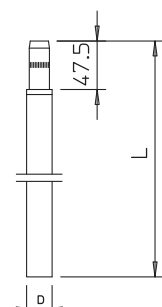

Typ	Länge mm	Außen- Ø		Verp. Stück	Art.-Nr.
		mm	mm		
LE ERDER FT	1500	25		5	5000300

- anreihbares Rohrerder-System zum Errichten von Tiefenerdem (Typ A)
- die Kontaktierung der Rohrerder LE erfolgt über das vormontierte Muffenstück
- entspricht den Anforderungen nach VDE 0185-305 (IEC 62305) und DIN EN 62561-2
- zur Verwendung von z. B. Antennenerdung, Blitzschutzerdung etc.

Staberder

Tiefenerder OMEX

St FT

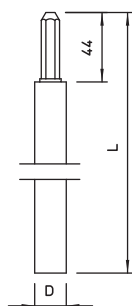

Typ	Länge mm	Außen- Ø		Kurz- schluss- strom (50HZ) (1s;≤ 300°C) kA	Blitz- strom- trag- fähig- keit kA	Verp. Stück	Art.-Nr.
		mm	mm				
219 25 OMEX FT	1500	25		12,3	H/100	5	5000025

- System OMEX
- mit Zapfen und Bohrung zum Anreihen
- mit gehärteten Sechskantstiften
- Zinkauflage mind. 60 µm
- sehr gute Kontakteigenschaften durch Weichmetalleinlage in der Bohrung
- entspricht den Anforderungen nach VDE 0185-305 (IEC 62305) und DIN EN 62561-2

Tiefenerder OMEX

St FT

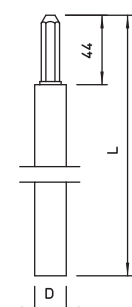

Typ	Länge mm	Außen- Ø		Kurz- schluss- strom (50HZ) (1s;≤ 300°C) kA	Blitz- strom- trag- fähig- keit kA	Verp. Stück	Art.-Nr.
		mm	mm				
219 20 OMEX FT	1500	20		7,9	H/100	5	5000017
219 20 OMEX FT	2000	20		7,9	H/100	5	5000203

- System OMEX
- mit Zapfen und Bohrung zum Anreihen
- mit gehärteten Sechskantstiften
- Zinkauflage mind. 60 µm
- sehr gute Kontakteigenschaften durch Weichmetalleinlage in der Bohrung
- entspricht den Anforderungen nach VDE 0185-305 (IEC 62305) und DIN EN 62561-2

St Cu

Tiefenerder BP mit Kupfermantel

Typ	Länge mm	Außen- Ø mm	Kurz- schluss- strom (50Hz) (1s;≤ 300°C) kA	Blitz- strom- trag- fähig- keit kA	Verp. Stück	Art.-Nr.
219 20 BP CU	1500	20	7,9	H/100	5	5000500

- System BP (Bundespost)
- aus Stahl mit einem Kupfermantel von mind. 0,25 mm
- sehr gute Kontakteigenschaften durch Weichmetalleinlage in der Bohrung
- mit Zapfen und Bohrung zum Anreihen
- Zugfestigkeit mind. 600 N/mm²
- entspricht den Anforderungen nach VDE 0185-305 (IEC 62305)

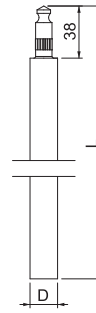

VA

Tiefenerder BP

Typ	Länge mm	Außen- Ø mm	Kurz- schluss- strom (50Hz) (1s;≤ 300°C) kA	Blitz- strom- trag- fähig- keit kA	Verp. Stück	Art.-Nr.
219 20 BP V4A	1000	20	4,2	H1/150	5	5000858
219 20 BP V4A	1500	20	4,2	H1/150	5	5000866

- System BP (Bundespost)
- sehr gute Kontakteigenschaften durch Weichmetalleinlage in der Bohrung
- mit Zapfen und Bohrung zum Anreihen
- entspricht den Anforderungen nach VDE 0185-305 (IEC 62305) und DIN EN 62561-2
- Kurzschlussstrom I_k (50 Hz), Zeit 1 s, Temp. max. 300 °C: 4.5 kA (219 20 BP V4A)

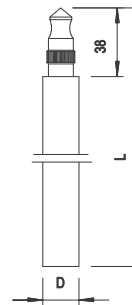

St FT

Tiefenerder BP

Typ	Länge mm	Außen- Ø mm	Kurz- schluss- strom (50Hz) (1s;≤ 300°C) kA	Blitz- strom- trag- fähig- keit kA	Verp. Stück	Art.-Nr.
219 20 BP FT	1500	20	7,9	H/100	5	5000947
219 25 BP FT	1500	25	12,3	H/100	5	5000955

- System „BP“ (Bundespost)
- sehr gute Kontakteigenschaften durch Weichmetalleinlage in der Bohrung
- mit Zapfen und Bohrung zum Anreihen
- Version FT mit Zinkauflage von ca. 130 µm
- entspricht den Anforderungen nach VDE 0185-305 (IEC 62305) und DIN EN 62561-2

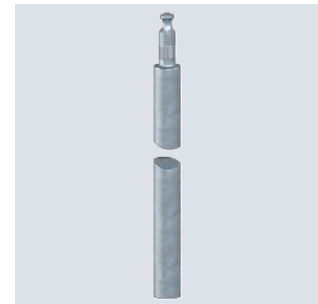
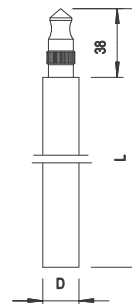

St FT

Tiefenerder für Standardanwendungen

Typ	Länge mm	Außen- Ø mm	Kurz- schluss- strom (50Hz) (1s;≤ 300°C) kA	Blitz- strom- trag- fähig- keit kA	Verp. Stück	Art.-Nr.
219 25 ST FT	1500	25	12,3	H/100	5	5000769

- hohe Korrosionsbeständigkeit
- Zinkauflage von ca. 130 µm
- mit Zapfen und Bohrung zum Anreihen
- runder Zapfen mit drei Rändelungen
- entspricht den Anforderungen nach VDE 0185-305 (IEC 62305) und DIN EN 62561-2
- Kurzschlussstrom I_k (50 Hz), Zeit 1 s, Temp. max. 300 °C: 12,3 kA

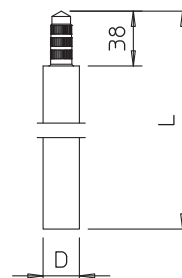

Tiefenerder für Standardanwendungen

St FT

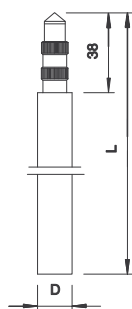

Typ	Länge mm	Außen- Ø mm	Kurzschluss- strom (50HZ) (1s;≤ 300°C) kA	Blitz- strom- trag- fähigkeit kA	Verp. Stück	Art.-Nr.
219 20 ST FT	1000	20	7,9	H/100	5	5000742
219 20 ST FT	1500	20	7,9	H/100	5	5000750

- hohe Korrosionsbeständigkeit
- Zinkauflage von ca. 130 µm
- mit Zapfen und Bohrung zum Anreihen
- runder Zapfen mit zwei Rändelungen
- entspricht den Anforderungen nach VDE 0185-305 (IEC 62305) und DIN EN 62561-2
- Kurzschlussstrom I_k (50 Hz), Zeit 1 s, Temp. max. 300 °C: 7.9 kA (219 20 ST)



Schlagspitze für Rohrerder LE

St FT

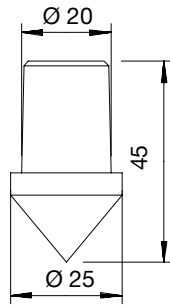

Typ	für Tiefenerder		Maß D mm	Verp. Stück	Art.-Nr.
	Ø mm	mm			
LE SPITZE	25	25		5	3041409

• geeignet für Rohrerder-System LE

Schlagspitze für Tiefenerder OMEX

SG FT

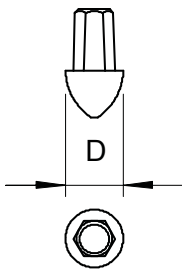

Typ	für Tiefenerder		Maß D mm	Verp. Stück	Art.-Nr.
	Ø mm	mm			
1819 20	20	20		5	3041204
1819 25	25	25		5	3041255

• geeignet für System OMEX

Schlagspitze für Staberder ST und BP

SG FT

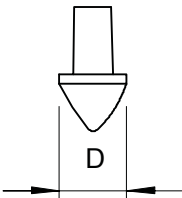
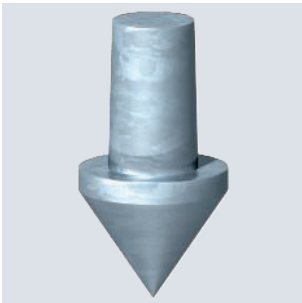

Typ	für Tiefenerder		Maß D mm	Verp. Stück	Art.-Nr.
	Ø mm	mm			
1819 20BP	20	20		5	3041212
1819 25BP	25	25		5	3041956

• geeignet für System ST und BP

Schlagköpfe

Schlagkopf für Tiefenerder ST, BP und OMEX

St

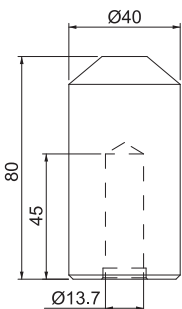

Typ	Werkstoff	für Tiefenerder		Verp. Stück	Art.-Nr.
		Ø mm	mm		
1820 20	St	20		1	3042200
1820 25	St	25		1	3042251

- geeignet für System ST, BP und OMEX
- zum Eintreiben von Staberden mit Handhammer
- gehärtet

St FT

Schlagkopf für Rohrerder LightEarth

Typ	Werkstoff	für Tiefenerder Ø mm	Verp. Stück	Art.-Nr.
LE KOPF	St	25	1	3042308

- passend zum System LightEarth
- zum Eintreiben von Rohrerdern mit Handhammer
- gehärtet

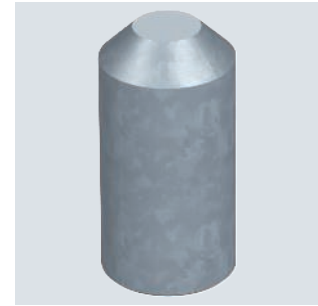
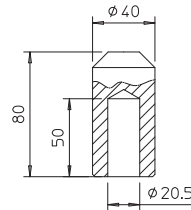

Hammereinsätze

St

Hammereinsatz für Rohrerder LightEarth

Typ	Aufnahmesysteme	Verp. Stück	Art.-Nr.
LE HAMMER-W	Wacker	1	3043606
LE HAMMER-H	Hilti	1	3043610
LE HAMMER-B	Bosch	1	3043614
LE HAMMER-SDS-M	SDS-max	1	3043602
LE HAMMER-AC	Atlas Copco	1	3043618
LE HAMMER-B-II	sonstige	1	3043628

- passend zum Rohrerder-System LE
- 3043606 für Wacker (BHF 25, BHF 30S)
- 3043610 für Hilti (TE 52/42, TE72/60, TE92)
- 3043614 für Bosch (USH 10, HSH 10)
- 3043602 für SDS-Max
- 3043618 für Atlas Copco (Sechskantaufnahme)
- 3043628 für Bosch GSH27/UH27 (11304) / HS28 (12314) / Hitachi H65SD / Makita HM 1500B / HM1800
- gehärtet



St

Hammereinsatz Typ 2531 für Tiefenerder

Typ	für Tiefenerder Ø mm	Verp. Stück	Art.-Nr.
2531 20	20	1	3043908

- Fabrikat Bosch GSH 27, USH 27 (Schlüsselweite 28 mm)
- passend für Staberder-System ST, BP und OMEX
- gehärtet

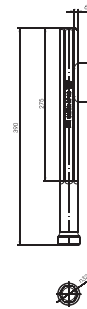

St

Hammereinsatz Typ 2535 für Tiefenerder

Typ	für Tiefenerder Ø mm	Verp. Stück	Art.-Nr.
2535 20	20	1	3043916
2535 25	25	1	3044912

- Fabrikat Hilti TE 52/42, TE 72/60, TE 92
- passend für Staberder-System ST, BP und OMEX
- gehärtet

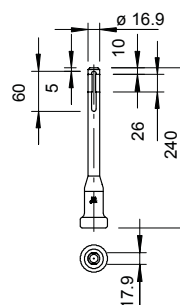

Hammereinsatz Typ 2536 für Tiefererder

St

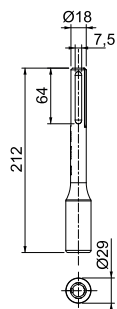

für Tiefererder		Verp. Stück	Art.-Nr.
Typ	Ø mm		
2536 20	20	1	3044904
2536 25	25	1	3044831

- passend für Staberder-System ST, BP und OMEX
- für Vibrationshämmer mit SDS-Max/TEY-Aufnahme
- für Fabrikat Hilti Kombihämmer: TE 50/ 54/ 55/ 56/ 60/ 70/ 74/ 75/ 76/ 80
- für Fabrikat Hilti Meißelhämmer: TE 500/ 505/ 705/ 706
- gehärtet

Hammereinsatz Typ 2500 für Tiefererder

St

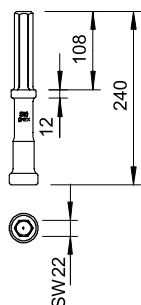

für Tiefererder		Verp. Stück	Art.-Nr.
Typ	Ø mm		
2500 20	20	1	3043207
2500 25	25	1	3043258

- Fabrikat Cobra BBM 47 SPA-Super, Tex11 und COBRA 248
- passend für Staberder-System ST, BP und OMEX
- gehärtet

Hammereinsatz Typ 2520 für Tiefererder

St

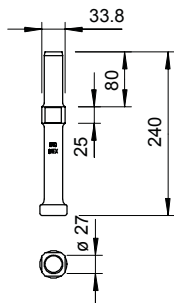

für Tiefererder		Verp. Stück	Art.-Nr.
Typ	Ø mm		
2520 20	20	1	3043703
2520 25	25	1	3043754

- Fabrikat Wacker BHF 25, BHF 30S, EHU 25/220
- passend für Staberder-System ST, BP und OMEX
- gehärtet

Hammereinsatz Typ 2530 für Tiefererder

St

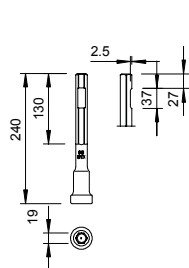

für Tiefererder		Verp. Stück	Art.-Nr.
Typ	Ø mm		
2530 20	20	1	3043401
2530 25	25	1	3043452

- Fabrikat Bosch USH 10, HSH 10
- passend für Staberder-System ST, BP und OMEX
- gehärtet



Profilstaberder mit Bandstahlfahne

St FT

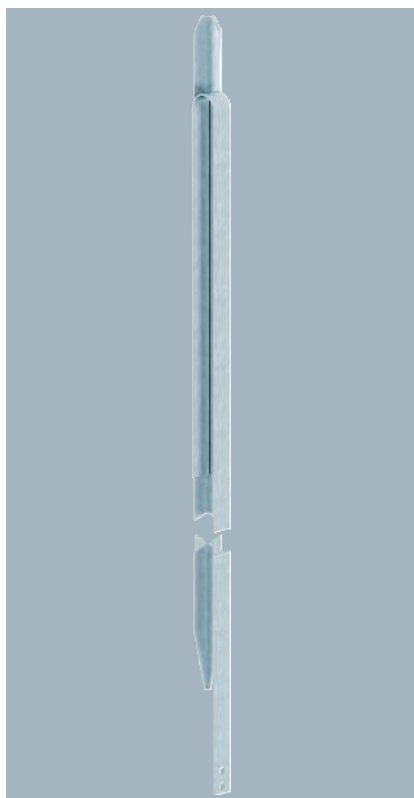

Typ	Länge mm	Verp. Stück	Art.-Nr.
213 1500 M	1500	1	5003261
213 2000 M	2000	1	5003288
213 2500 M	2500	1	5003296
213 3000 M	3000	1	5003318

- mit 2 m Bandstahlfahne FL 30 x 3,5
- mit 2 Durchgangslöchern Ø 11 mm
- zum Errichten von Erdungsanlagen z. B. für Antennen oder Baustromverteiler-Erdungen

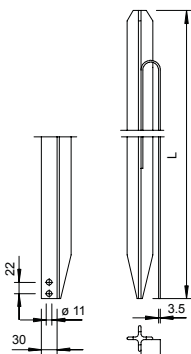

Profilstaberder mit Rundleiterfahne

St FT

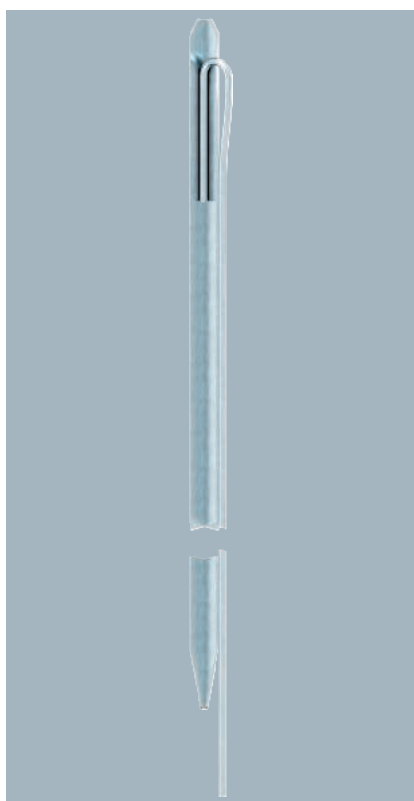

Typ	Länge mm	Verp. Stück	Art.-Nr.
213 1500 F	1500	1	5003776
213 2000 F	2000	1	5003784

- mit 2 m Rundleiterfahne Rd 10
- zum Errichten von Erdungsanlagen z. B. für Antennen oder Baustromverteiler-Erdungen

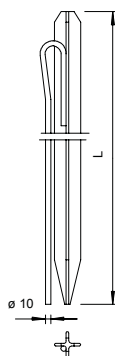

St FT

Profilstaberder mit Anschlusslasche/Handschutz

Typ	Länge mm	Verp. Stück	Art.-Nr.
213 1000 DIN HS	1000	5	5003081

- Kreuzprofil 50 x 50 x 3 mm
- Handschutz Ø 100 mm
- mit Anschlusslasche
- 1 Durchgangsloch Ø 13 mm
- 2 Durchgangslöcher Ø 11 mm
- Rundleiterbefestigung z. B. mit Typ 5001 DIN-FT möglich
- zum Errichten von Erdungsanlagen z. B. für Antennen oder Baustromverteiler-Erdungen

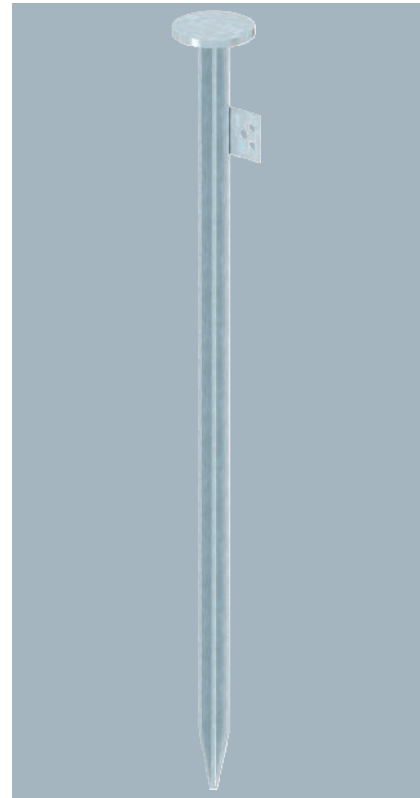
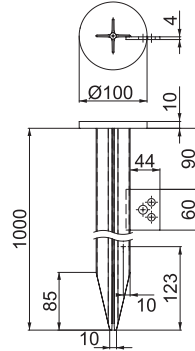

St FT

Profilstaberder mit Anschlusslasche

Typ	Länge mm	Verp. Stück	Art.-Nr.
213 1000 DIN	1000	1	5003008
213 1500 DIN	1500	1	5003016
213 2000 DIN	2000	1	5003024
213 2500 DIN	2500	1	5003032
213 3000 DIN	3000	1	5003040

- Kreuzprofil 50 x 50 x 3 mm
- mit Anschlusslasche
- 1 Durchgangsloch Ø 13 mm
- 2 Durchgangslöcher Ø 11 mm
- Rundleiterbefestigung z. B. mit Typ 5001 DIN-FT möglich
- zum Errichten von Erdungsanlagen z. B. für Antennen oder Baustromverteiler-Erdungen

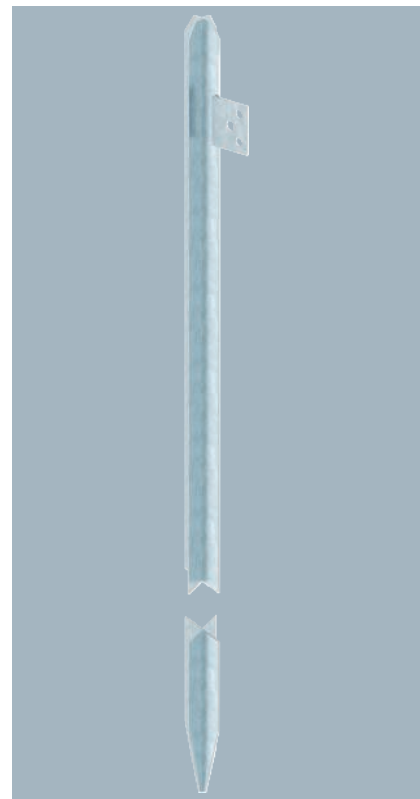
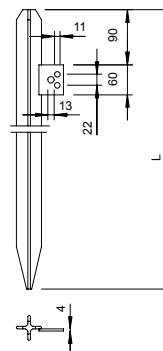

Erdplatte

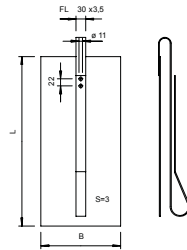

Typ	Abmessung BxLxS mm		Verp. Stück	Art.-Nr.
	1816 F-500X1000	500x1000x3		
1816 F-1000X1000	1000x1000x3		1	5009235

- mit 3 m Bandstahlfahne FL 30 x 3,5
- mit 2 Durchgangslöchern Ø 11





Fang- und Erdeinführungsstangen



Fang- und Erdeinführungsstangen

116

Fang-/Erdeinführungsstange mit Anschlusslappen

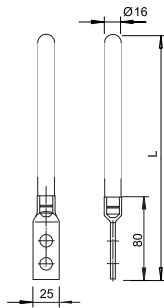
St FT

Typ	Länge mm	Nenn- größe Ø mm	Verp. Stück	Art.-Nr.
101 F1500	1500	16	1	5424151
101 F2000	2000	16	1	5424208

- mit 2 Anschlusslöchern Ø 12 mm
- einseitig angekupft

Fang-/Erdeinführungsstange beidseitig angekupft

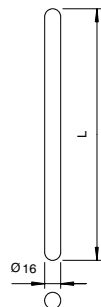
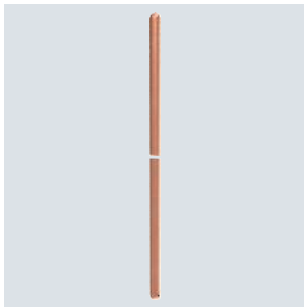
Cu

Typ	Länge mm	Nenn- größe Ø mm	Verp. Stück	Art.-Nr.
101 A-CU	1500	16	1	5400627

- Vollmaterial Ø 16 mm
- beidseitig angekupft

Fang-/Erdeinführungsstange beidseitig angekupft

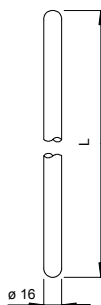
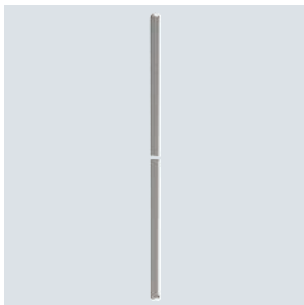
A4

Typ	Länge mm	Nenn- größe Ø mm	Verp. Stück	Art.-Nr.
200 V4A-1500	1500	16	1	5420504
200 V4A-2000	2000	16	1	5420539

- Vollmaterial Ø 16 mm
- beidseitig angekupft

Fang-/Erdeinführungsstange beidseitig angekupft

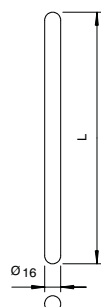
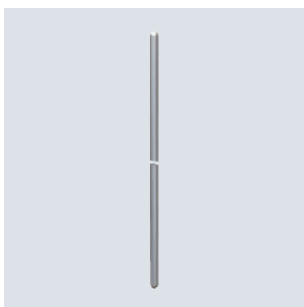
St FT

Typ	Länge mm	Nenn- größe Ø mm	Verp. Stück	Art.-Nr.
101 A-1500	1500	16	1	5400155

- Vollmaterial Ø 16 mm
- beidseitig angekupft
- passend zum Standfuß-System FangFix

St FT

Erdeinführungsstange mit Trennstück und Verbinder

Typ	Passung mm	Maß		Verp. Stück	Art.-Nr.
		L	L		
204 KL-1500	Rd8-10	1500		1	5430151

- mit Trennstück Typ 223 DIN und Verbinder Typ 5002 DIN

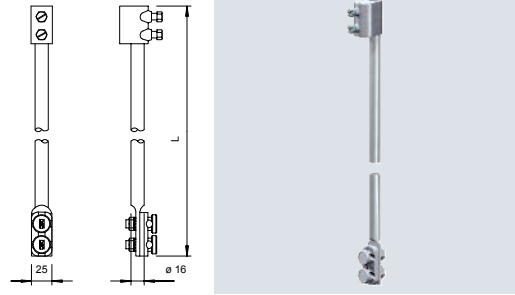

St F

Erdeinführungsstange verjüngt und teilisoliert

Typ	Länge mm	Nenn- größe Ø		Verp. Stück	Art.-Nr.
		mm	mm		
204 KS-2000	2000	16/10		1	5430011
204 KS-2500	2500	16/10		1	5430062

- 16-mm-Erdeinführung mit 10-mm-Anschluss
- mit montiertem Schrumpfschlauch (Korrosionsschutz)

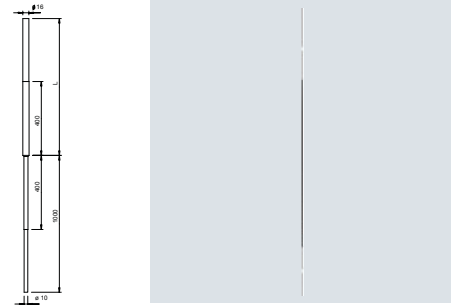

VA

Anschlussfahne/ Erdeinführungsstange gerichtet aus Edelstahl

Typ	Nenn- größe mm	Quer- schnitt mm ²	Maß L mm	Verp. Stück	Art.-Nr.

- nach DIN EN 62561-2 (VDE 0185-561-2)
- entspricht den Anforderungen nach VDE 0185-305 (IEC 62305)
- RD 10-V4A für Anwendungen im Erdreich
- nach Fundamenterdernorm DIN 18014 wird im Erdreich V4A gefordert

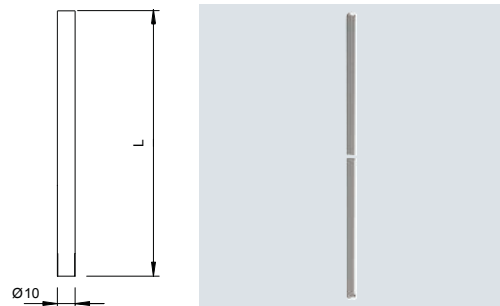

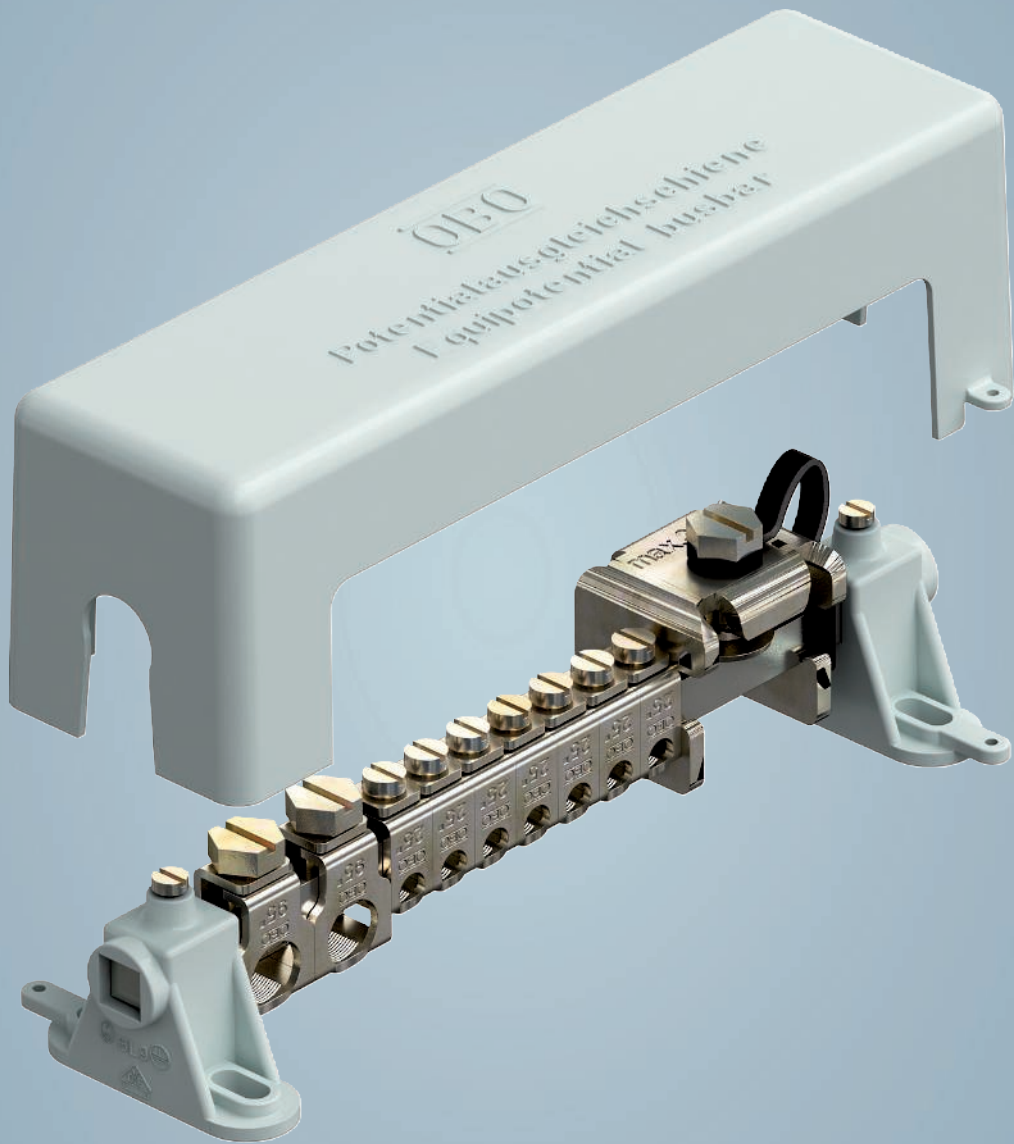

Potentialausgleichsschienen



Potentialausgleichsschienen

122



Potentialausgleichsschienen für den Innenbereich

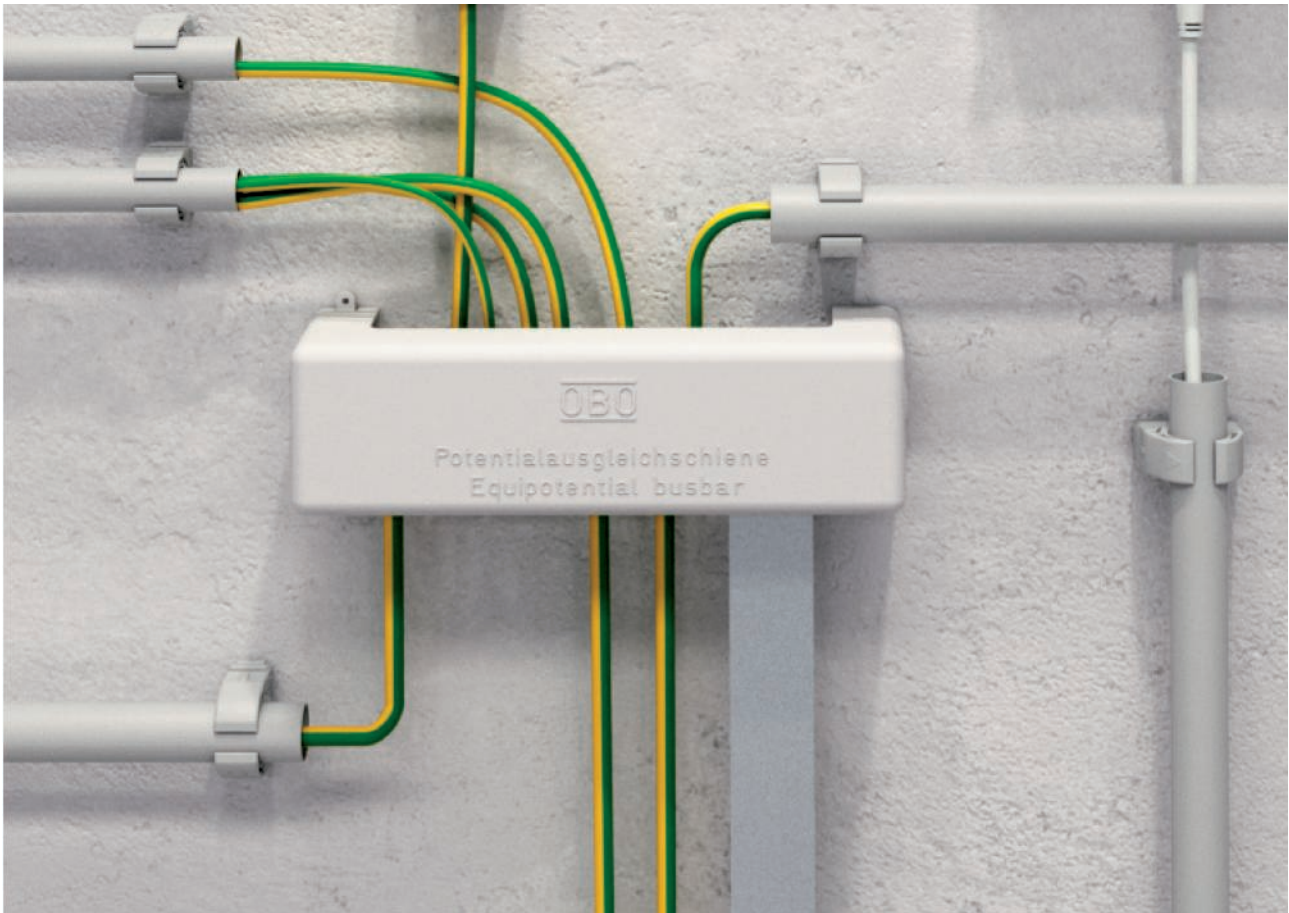

Die Potentialausgleichsschienen für den Innenbereich sind als modulares VDE geprüftes Reihenklemsystem 1801 oder als installationsfertige Potentialausgleichsschiene 1809 mit Kunststoff- oder Metall-Fußplatte erhältlich. Die OBO Green 1809 ist eine aus nachwachsenden Rohstoffen hergestellte Lösung. Die einfachen Ausführungen der 1809 und 1804 sind sowohl als Aufputz- sowie Unterputzvariante erhältlich. Die Potentialausgleichsschienen dienen zur Installation des Schutz- und Funktionspotentialausgleichs nach DIN VDE 0100-410/ 540 und des Blitzschutzpotentialausgleichs nach VDE 0185-305 (IEC 62305).

- Einfache Installation
- Modulares Reihenklemsystem
- Vielseitig einsetzbar

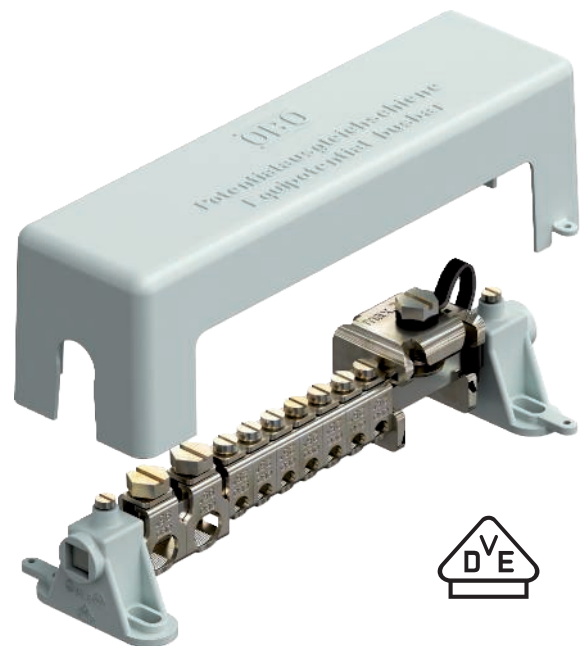

CuZn 37



Potentialausgleichsschiene für Innenbereich, VDE-geprüft

Typ	Farbe	Verp. Stück	Art.-Nr.
1801 VDE	grau	1	5015650

Potentialausgleichsschiene für den Potentialausgleich nach DIN VDE 0100-410/-540 sowie Blitzschutzpotentialausgleich nach DIN VDE 0185-305

- nach VDE 0618, Teil 1
- mit Klemmschiene 10 x 10 mm aus Messing, vernickelt
- mit kontaktsicheren Reihenklammern aus Stahl, galvanisch verzinkt
- Abdeckhaube und Schienenböcke aus Polystyrol, grau
- Abdeckhaube plombierbar / beschriftbar
- blitzstromtragfähig 100 kA (10/350)
- Zugbügel mit Schraubensicherung gegen Selbstlockern (z. B. in der Industrie gefordert)

Anschlussmöglichkeiten:

- 7 ein- oder mehrdrähtige Leitungen 2,5-25 mm² oder feindrähtige Leitungen bis 16 mm² (max. Ø 7 mm)
- 2 ein- oder mehrdrähtige Leitungen 25-95 mm² oder feindrähtige Leitungen bis 70 mm² (max. Ø 13,5 mm)
- 1 Flachleiter 30 x 3,5 mm

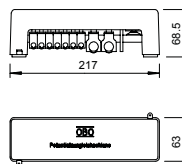

CuZn 37

Potentialausgleichsschiene für Innenbereich

Typ	Farbe	Verp. Stück	Art.-Nr.
1801 12x25 1x95	grau	1	5015683

Potentialausgleichsschiene für den Potentialausgleich nach DIN VDE 0100-410/-540 sowie Blitzschutzpotentialausgleich nach DIN VDE 0185-305

- nach VDE 0618, Teil 1
- mit Klemmschiene 10 x 10 mm aus Messing, vernickelt
- mit kontaktsicheren Reihenklammern aus Stahl, galvanisch verzinkt
- Abdeckhaube und Schienenböcke aus Polystyrol, grau
- Abdeckhaube plombierbar / beschriftbar
- blitzstromtragfähig 100 kA (10/350)
- Zugbügel mit Schraubensicherung gegen Selbstlockern (z. B. in der Industrie gefordert)

Anschlussmöglichkeiten:

- 7 ein- oder mehrdrähtige Leitungen 2,5-25 mm² oder feindrähtige Leitungen bis 16 mm² (max. Ø 7 mm)
- 2 ein- oder mehrdrähtige Leitungen 25-95 mm² oder feindrähtige Leitungen bis 70 mm² (max. Ø 13,5 mm)
- 1 Flachleiter 30 x 3,5 mm

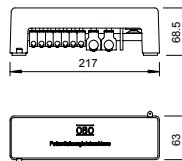

St G



Klemme Rundleiter bis 25 mm² für 1801 VDE

Typ	Anschlussmöglichkeit	Verp. Stück	Art.-Nr.
1801 RK25	2,5-25 mm ²	10	5015758

- für ein- oder mehrdrähtige Leitungen 2,5-25 mm²
- für feindrähtige Leitungen bis 16 mm² (max. Ø 7 mm)
- 1 Teilungseinheit
- blitzstromtragfähig 100 kA (10/350)
- Stahl, galvanisch verzinkt
- Zugbügel mit Schraubensicherung gegen Selbstlockern (z. B. in Industrie und Ex-Bereichen gefordert)

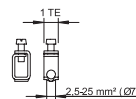

St G



Klemme Rundleiter ab 25 mm² für 1801 VDE

Typ	Anschlussmöglichkeit	Verp. Stück	Art.-Nr.
1801 RK95	25-95 mm ²	10	5015766

- für ein- oder mehrdrähtige Leitungen 25-95 mm²
- für feindrähtige Leitungen bis 70 mm² (max. Ø 13,5 mm)
- 2 Teilungseinheiten
- blitzstromtragfähig 100 kA (10/350)
- Stahl, galvanisch verzinkt
- Zugbügel mit Schraubensicherung gegen Selbstlockern (z. B. in Industrie und Ex-Bereichen gefordert)

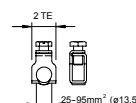

Klemme Flachleiter bis FL 30 für 1801 VDE

St G

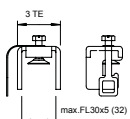

Typ	Anschluss-möglichkeit	Verp. Stück	Art.-Nr.
1801 RK30	FL30 x 5	1	5015731

- für Flachleiter bis FL 30 und Dicke bis 5 mm
- mit Schutz gegen Verlieren durch Sicherungsglasche aus Kunststoff
- 3 Teilungseinheiten
- blitzstromtragfähig 100 kA (10/350)
- Stahl, galvanisch verzinkt

Klemme Flachleiter ab FL 30 für 1801 VDE

St G

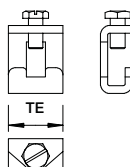

Typ	Anschluss-möglichkeit	Verp. Stück	Art.-Nr.
1801 RK40	FL40 x 5	1	5015774

- für Flachleiter ab FL 30
- pro Flachleiteranschluss werden immer 2 Klemmen benötigt
- blitzstromtragfähig 100 kA (10/350)
- Stahl, galvanisch verzinkt

Kontaktleiste für 1801 VDE

CuZn 37

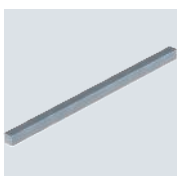

Typ	Länge mm	Verp. Stück	Art.-Nr.
1801 KL1	212	1	5015723
1801 KL2	430	1	5015804
1801 KL3	645	1	5015812

- 10 x 10 mm aus Messing, vernickelt
- 1801 KL1: 14 Teilungseinheiten
- 1801 KL2: 28 Teilungseinheiten
- 1801 KL3: 42 Teilungseinheiten

Schienenböcke für 1801 VDE

PS

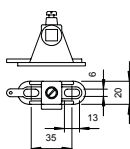

Typ	Farbe	Verp. Stück	Art.-Nr.
1801 SCH	grau	10	5015715

- pro 14 Teilungseinheiten werden 2 Schienenböcke benötigt
- mit Langloch 6 x 13 mm

Abdeckhaube für 1801 VDE

PS

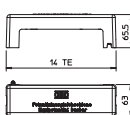

Typ	Farbe	Verp. Stück	Art.-Nr.
1801 AH	grau	1	5015707

- pro 14 Teilungseinheiten wird 1 Abdeckhaube benötigt
- Befestigung auf den Schienenböcken 1801 SCH
- plombierbar



CuZn 37



Potentialausgleichsschiene mit Kunststoff-Fußplatte

Blitzstromtragfähigkeit

Typ	kA	Verp. Stück	Art.-Nr.
1809	H/100	1	5015073

Potentialausgleichsschiene für den Potentialausgleich nach DIN VDE 0100-410/-540 sowie Blitzschutzpotentialausgleich nach DIN VDE 0185-305

- Fußplatte und Abdeckhaube aus Polystyrol, grau
- Abdeckhaube plombierbar / beschriftbar
- Kontaktleiste aus Messing, vernickelt
- Schrauben und Überleger aus Stahl, galvanisch verzinkt
- blitzstromtragfähig 100 kA (10/350)

Anschlussmöglichkeiten:

- 7 ein- oder mehrdrähtige Leitungen bis 25 mm² oder feindrähtige Leitungen bis 16 mm²
- 1 Rundleiter Rd 8-10
- 1 Flachband bis FL 30 oder Rundleiter Rd 8-10

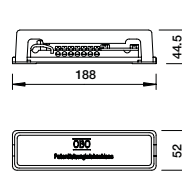

CuZn 37



Potentialausgleichsschiene mit Metall-Fußplatte

Blitzstromtragfähigkeit

Typ	kA	Verp. Stück	Art.-Nr.
1809 M	H/100	1	5015081

Potentialausgleichsschiene mit Metallfuß für den Potentialausgleich nach DIN VDE 0100-410/-540 sowie Blitzschutzpotentialausgleich nach DIN VDE 0185-305

- Abdeckhaube aus Polystyrol, grau
- Abdeckhaube plombierbar / beschriftbar
- Fußplatte aus Stahl, bandverzinkt
- Kontaktleiste aus Messing, vernickelt
- Schrauben und Überleger aus Stahl, galvanisch verzinkt
- blitzstromtragfähig 100 kA (10/350)

Anschlussmöglichkeiten:

- 7 ein- oder mehrdrähtige Leitungen bis 25 mm² oder feindrähtige Leitungen bis 16 mm²
- 1 Rundleiter Rd 8-10
- 1 Flachband bis FL 30 oder Rundleiter Rd 8-10

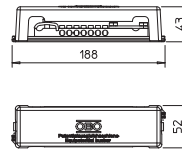

CuZn 37



Potentialausgleichsschiene OBO Green

Blitzstromtragfähigkeit

Typ	kA	Verp. Stück	Art.-Nr.
1809 NR	H/100	1	5015075

Die OBO Green Potentialausgleichsschiene ist eine aus Celluloseacetat CA gefertigte Lösung zur Installation des Potentialausgleichs nach DIN VDE 0100-410/-540 sowie Blitzschutzpotentialausgleich nach DIN VDE 0185-305. Grundstoff für den Werkstoff ist ein bewährter Stoff aus der Papierindustrie.

- Fußplatte und Abdeckhaube aus CA, weiß
- Abdeckhaube plombierbar / beschriftbar
- Kontaktleiste aus Messing, vernickelt
- Schrauben und Überleger aus Stahl, galvanisch verzinkt
- Blitzstromtragfähig 100 kA (10/350)

Anschlussmöglichkeiten:

- 7 ein- oder mehrdrähtige Leitungen bis 25 mm² oder feindrähtige Leitungen bis 16 mm²
- 1 Rundleiter Rd 8-10
- 1 Flachband bis FL 30 oder Rundleiter Rd 8-10

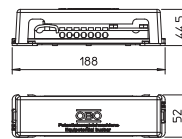

Potentialausgleichsschiene für Kleinanlagen

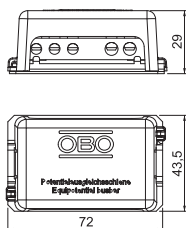
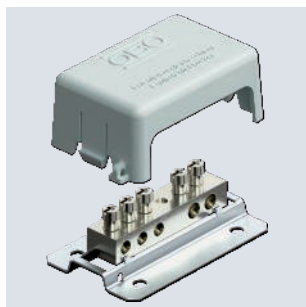

Typ	Farbe	Länge mm	Breite mm	Höhe mm	Verp. Stück	Art.-Nr.
1809 BG	grau	72	43,5	29	1	5015502

- Abdeckhaube aus Polystyrol, grau
- Abdeckhaube plombierbar / beschriftbar
- Fußplatte aus Stahl, bandverzinkt
- Kontakteleiste und Schrauben aus Messing, vernickelt

- Anschlussmöglichkeiten:
- 3 mehrdrähtige Leitungen bis 6 mm²
 - 2 mehrdrähtige Leitungen bis 16 mm²

Potentialausgleichsschiene einfache Ausführung

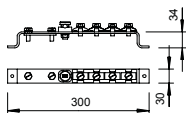
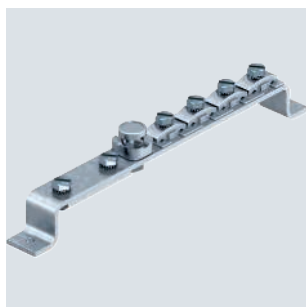

Typ	Verp. Stück	Art.-Nr.
1808	1	5015014

- Bügel und Überleger aus Stahl, galvanisch verzinkt
- Klemmkörper und Kontakteleiste aus Messing, Schrauben aus Stahl, feuerverzinkt

- Anschlussmöglichkeiten:
- 8 Leitungen bis 25 mm²
 - 1 Rundleiter Rd 8-10
 - 1 Flachleiter bis FL 40

Potentialausgleichsschiene für Badezimmer

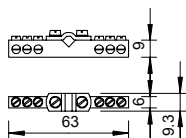
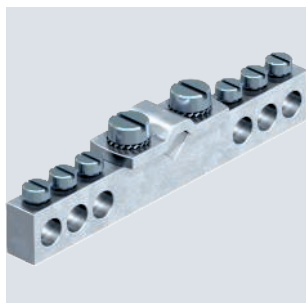

Typ	Verp. Stück	Art.-Nr.
1804	5	5015553

- Kontakteleiste aus Messing, vernickelt
- Schrauben und Klemmbügel aus Stahl, galvanisch verzinkt

- Anschlussmöglichkeiten:
- 6 Leitungen 1,5-10 mm²
 - 1 Leitung 6-16 mm²

Potentialausgleichsschiene 1804 für Aufputzmontage

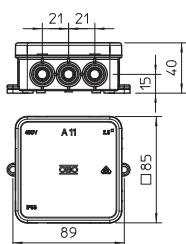

Typ	Verp. Stück	Art.-Nr.
1804 AP	10	5015557

- montierte Potentialausgleichsschiene 1804 im Kabelabzweigkasten
- Kabelabzweigkasten mit Vorprägung zum Einführen der erforderlichen Leitungen und Deckel
- Kontakteleiste aus Messing, vernickelt
- Schrauben und Klemmbügel aus Stahl, galvanisch verzinkt

- Anschlussmöglichkeiten:
- 6 Leitungen 1,5-10 mm²
 - 1 Leitung 6-16 mm²



Potentialausgleichsschiene 1809 für Unterputzmontage

Typ	Verp. Stück	Art.-Nr.
1809 UP	1	5015065

- montierte Potentialausgleichsschiene 1809 (ohne Abdeckhaube) im Unterputzgehäuse
- Unterputzgehäuse mit Vorprägung zum Einführen der erforderlichen Leitungen und Deckel
- Kontaktleiste aus Messing, vernickelt
- Schrauben und Überleger aus Stahl, galvanisch verzinkt
- Blitzstromtragfähig 100 kA (10/350)

Anschlussmöglichkeiten:

- 7 Leitungen bis 25 mm²
- 1 Rundleiter Rd 8-10
- 1 Flachleiter bis FL 30 oder Rundleiter Rd 8-10

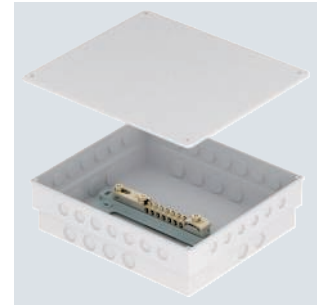
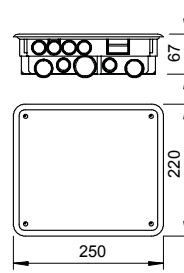

Abdeckhaube für 1809

Typ	Farbe	Verp. Stück	Art.-Nr.
1809 30 AH	grau	1	5015200

- Ersatz-Abdeckhaube für Potentialausgleichsschiene Typ 1809

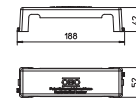

Potentialausgleichsschienen für den Außenbereich



Die Potentialausgleichsschiene für den Außenbereich 1809 A dient der Installation des Schutz- und Funktionspotentialausgleichs nach DIN VDE 0100-410/ 540 und des Blitzschutzpotentialausgleichs nach VDE 0185-305 (IEC 62305). Dank korrosionsbeständiger und UV-stabilisierter Materialien ist die Potentialausgleichsschiene sowohl für den Außenbereich als auch für Anlagen in aggressiven Umgebungen geeignet.

- UV-stabilisiert
- korrosionsbeständig
- einfache Installation
- plombierbar
- Beschriftung im Deckel

A2



Potentialausgleichsschiene für den Außenbereich

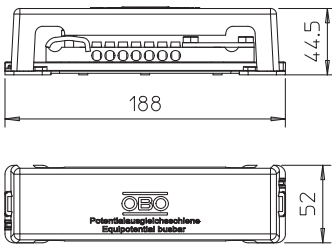

Potentialausgleichsschiene für den Potentialausgleich nach DIN VDE 0100-410/-540 sowie Blitzschutzpotentialausgleich nach DIN VDE 0185-305

- Abdeckhaube und Fußplatte aus Polystyrol
- Farbe: schwarz, UV-beständig
- Schrauben und Überleger aus VA
- blitzstromtragfähig 50 kA (10/350)

Anschlussmöglichkeiten:

- 7 ein- oder mehrdrähtige Leitungen bis 25 mm² oder feindrähtige Leitungen bis 16 mm²
- 1 Rundleiter Rd 8-10
- 1 Flachband bis FL 30 oder Rundleiter Rd 8-10

Blitzstromtragfähigkeit

Typ	Farbe	kA	Verp. Stück	Art.-Nr.
1809 A	schwarz	N/50	1	5015111

A2



Potentialausgleichsschiene für den Außenbereich, Fußplatte aus Metall

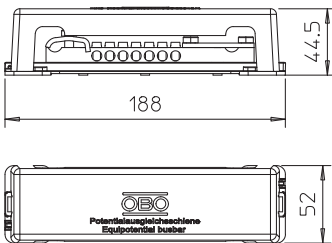

Potentialausgleichsschiene für den Potentialausgleich nach DIN VDE 0100-410/-540 sowie Blitzschutzpotentialausgleich nach DIN VDE 0185-305

- Abdeckhaube aus Polystyrol
- Fußplatte aus Stahl, Oberfläche Zink-Eisen
- Farbe: schwarz, UV-beständig
- Schrauben und Überleger aus VA
- blitzstromtragfähig 100 kA (10/350)

Anschlussmöglichkeiten:

- 7 ein- oder mehrdrähtige Leitungen bis 25 mm² oder feindrähtige Leitungen bis 16 mm²
- 1 Rundleiter Rd 8-10
- 1 Flachband bis FL 30 oder Rundleiter Rd 8-10

Blitzstromtragfähigkeit

Typ	Farbe	kA	Verp. Stück	Art.-Nr.
1809 AM	schwarz	H/100	1	5015105

Potentialausgleichsschiene massive Ausführung

St F

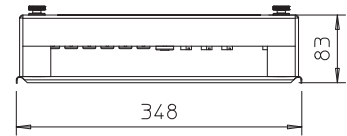
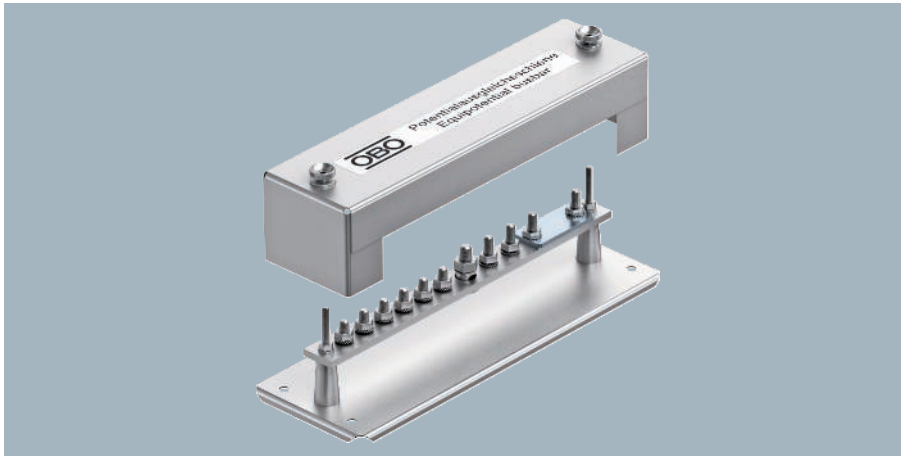

Typ	Verp. Stück	Art.-Nr.
1810	1	5015057

- Fußplatte und anschaubare Abdeckhaube aus Stahl, bandverzinkt
- Abdeckhaube plombierbar / beschriftbar
- Kontaktleiste aus Stahl, galvanisch verzinkt
- Schrauben und Überleger aus Stahl, feuerverzinkt bzw. galvanisch verzinkt

Anschlussmöglichkeiten:

- 6 Leitungen 6-16 mm²
- 1 Rundleiter Rd 8-10
- 1 Flachleiter bis FL 40
- 2 Kabelschuh M8



Potentialausgleichsschienen für den Industriebereich

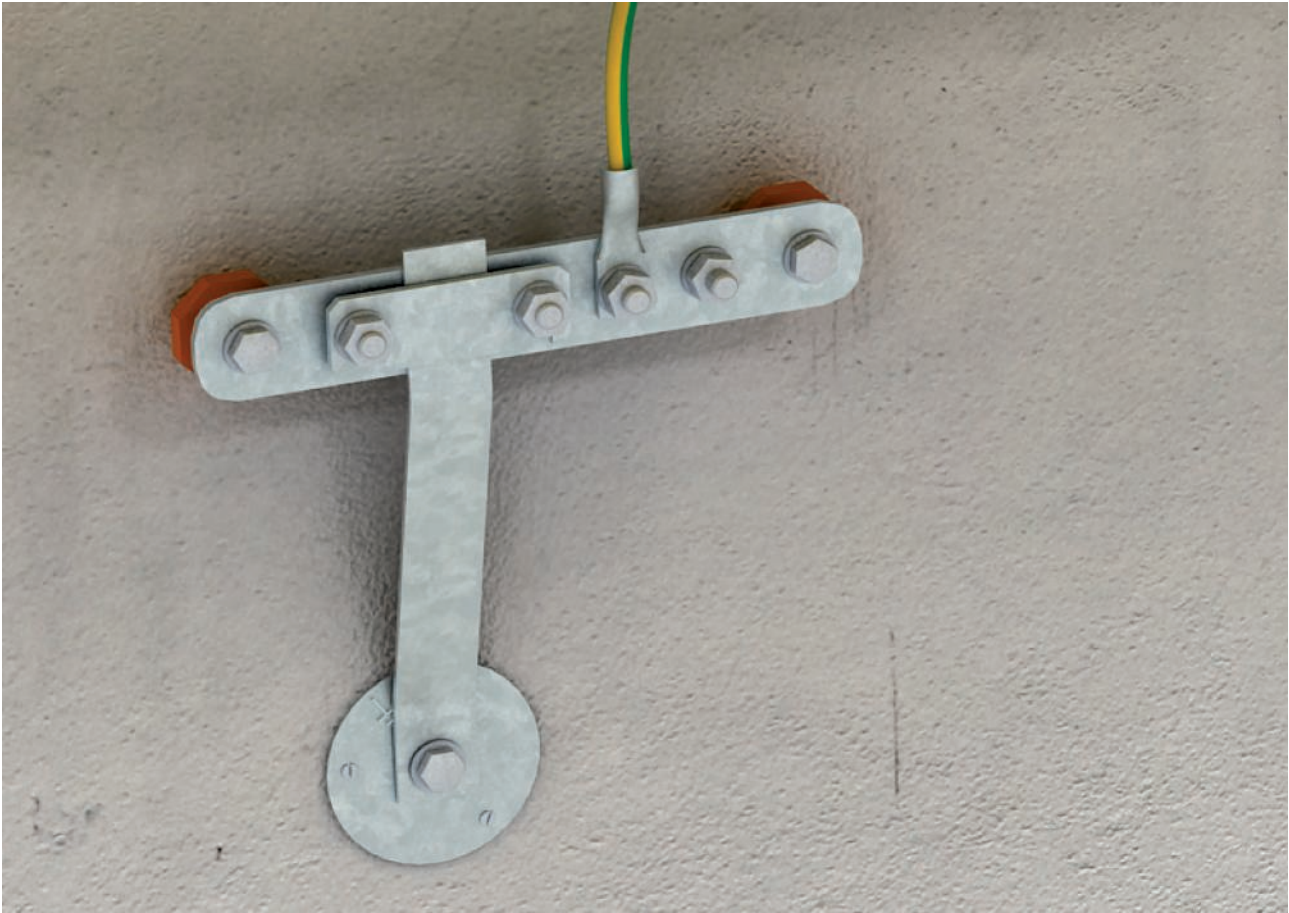

Die Potentialausgleichsschienen für den Industriebereich BigBar 1802 und 1805 dienen der Installation des Schutz- und Funktionspotentialausgleichs nach DIN VDE 0100-410/ 540 und des Blitzschutzpotentialausgleichs nach VDE 0185-305 (IEC 62305). Die Potentialausgleichsschienen eignen sich durch die Kombination von korrosionsfesten Materialien und der einfachen Installation speziell für den Einsatz im Industriebereich. Die Edelstahl (V4A, 1.4571) Varianten der 1805 sind mittels Befestigungslöcher mit einem Durchmesser von 11 mm vielseitig einsetzbar.

- korrosionsbeständig
- UV-stabilisiert
- schnelle und einfache Montage

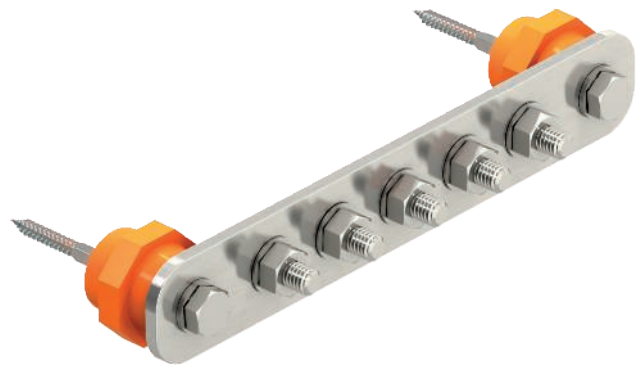

Potentialausgleichsschiene BigBar für Industriebereich

A2

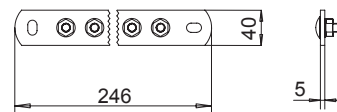
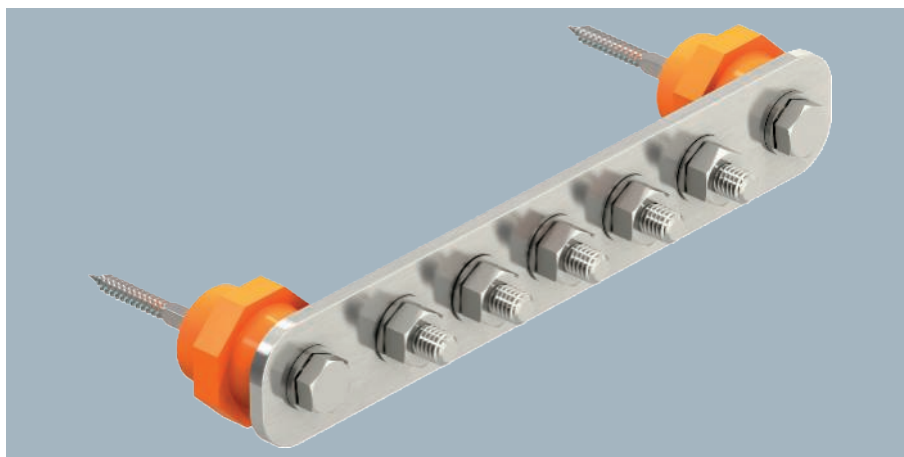

Typ	Anzahl der Anschlüsse	Breite mm	Länge mm	Höhe mm	Verp. Stück	Art.-Nr.
1802 5 VA	5	40	246	5	1	5015854
1802 10 VA	10	40	408,5	5	1	5015866

Hauptpotentialausgleichsschiene für den Potentialausgleich nach DIN VDE 0100-410/-540 sowie Blitzschutzpotentialausgleich nach DIN VDE 0185-305 (IEC 62305)

- Isolatorfüße
- schnelle und einfache Montage der Anschlussleitungen mittels Schlossschrauben M10
- Varianten aus rostfreiem Edelstahl (V2A) geeignet zum Einsatz im Außenbereich
- komplett mit Dübel und Schrauben zur Wandmontage
- mit Federscheibe (DIN 137) zur Schraubensicherung gegen Selbstlockern (z. B. in Industrie und Ex-Bereichen gefordert)

Potentialausgleichsschiene zur flexiblen Wandmontage mit Trennstelle

A2

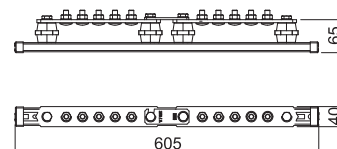
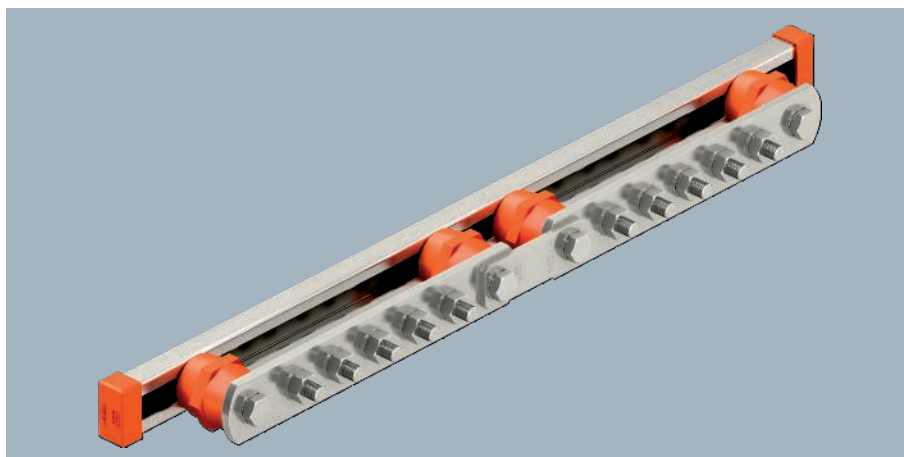

Typ	Anzahl der Anschlüsse	Breite mm	Länge mm	Höhe mm	Verp. Stück	Art.-Nr.
1802 DC 5+5 VA	10	40	605	85	1	5015876

Hauptpotentialausgleichsschiene für den Potentialausgleich nach DIN VDE 0100-410/-540 sowie Blitzschutzpotentialausgleich nach DIN VDE 0185-305 (IEC 62305)

- Isolatorfüße
- schnelle und einfache Montage der Anschlussleitungen mittels Schlossschrauben M10
- Varianten aus rostfreiem Edelstahl (V2A) geeignet zum Einsatz im Außenbereich
- komplett mit Dübel und Schrauben zur Wandmontage
- mit Federscheibe (DIN 137) zur Schraubensicherung gegen Selbstlockern (z. B. in Industrie und Ex-Bereichen gefordert)



Cu



Potentialausgleichsschiene zur flexiblen Wandmontage mit Trennstelle

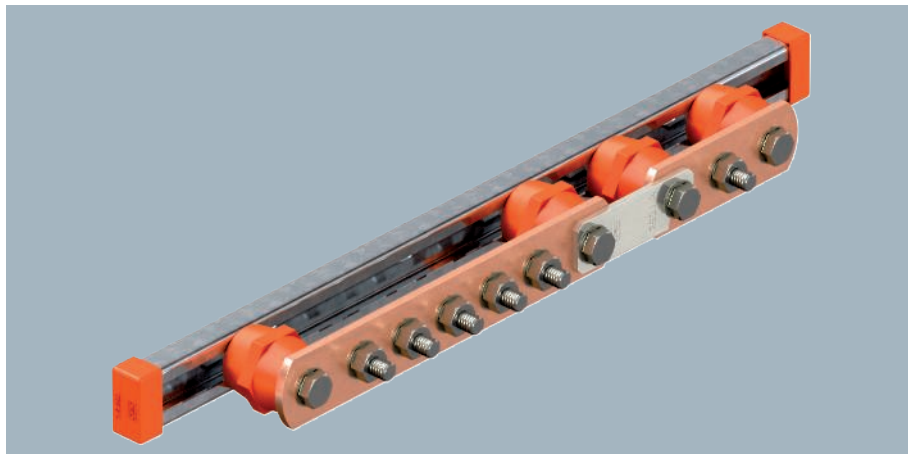
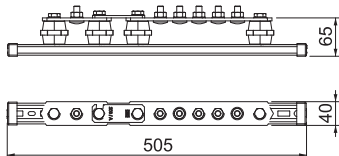

Hauptpotentialausgleichsschiene für den Potentialausgleich nach DIN VDE 0100-410/-540 sowie Blitzschutzpotentialausgleich nach DIN VDE 0185-305 (IEC 62305)

- Isolatorfüße
- schnelle und einfache Montage der Anschlussleitungen mittels Schlossschrauben M10
- komplett mit Dübel und Schrauben zur Wandmontage
- mit Federscheibe (DIN 137) zur Schraubensicherung gegen Selbstlockern (z. B. in Industrie und Ex-Bereichen gefordert)

Typ	Anzahl der Anschlüsse	Breite mm	Länge mm	Höhe mm	Verp. Stück	Art.-Nr.
1802 DC 5+1 CU	6	40	505	85	1	5015870

Cu



Potentialausgleichsschiene zur flexiblen Wandmontage mit Trennstelle

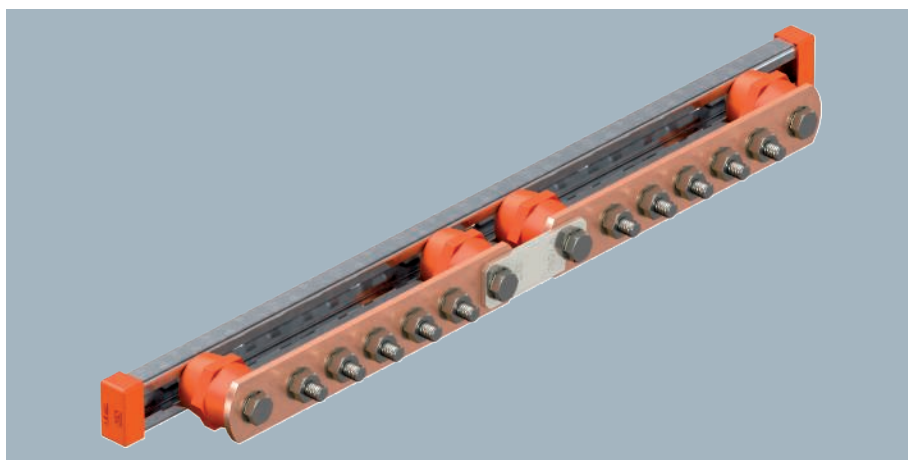
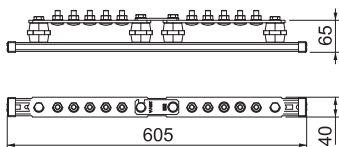

Hauptpotentialausgleichsschiene für den Potentialausgleich nach DIN VDE 0100-410/-540 sowie Blitzschutzpotentialausgleich nach DIN VDE 0185-305 (IEC 62305)

- Isolatorfüße
- schnelle und einfache Montage der Anschlussleitungen mittels Schlossschrauben M10
- komplett mit Dübel und Schrauben zur Wandmontage
- mit Federscheibe (DIN 137) zur Schraubensicherung gegen Selbstlockern (z. B. in Industrie und Ex-Bereichen gefordert)

Typ	Anzahl der Anschlüsse	Breite mm	Länge mm	Höhe mm	Verp. Stück	Art.-Nr.
1802 DC 5+5 CU	10	40	605	85	1	5015874



Potentialausgleichsschiene BigBar für Industriebereich

Cu

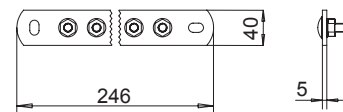
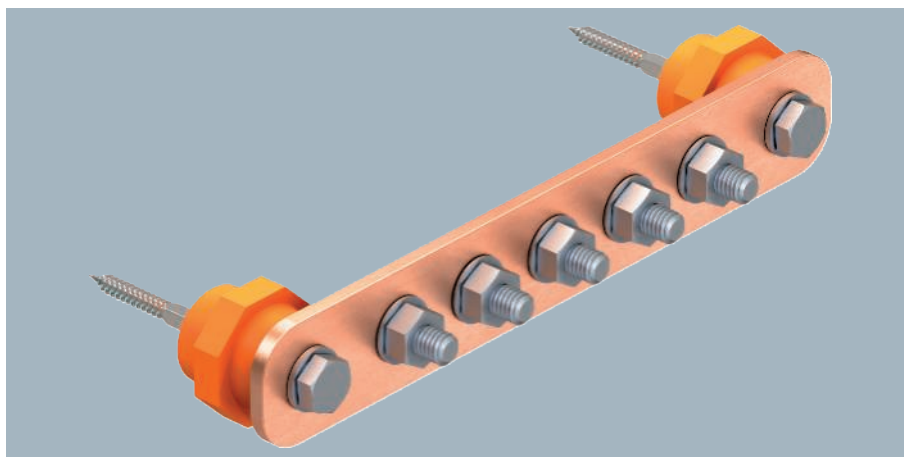

Typ	Anzahl der Anschlüsse	Breite mm	Länge mm	Höhe mm	Verp. Stück	Art.-Nr.
1802 5 CU	5	40	246	5	1	5015830
1802 6 CU	6	40	278,5	5	1	5015832
1802 8 CU	8	40	343,5	5	1	5015836
1802 10 CU	10	40	408,5	5	1	5015842
1802 12 CU	12	40	473,5	5	1	5015844
1802 14 CU	14	40	538,5	5	1	5015847
1802 20 CU	20	40	733,5	5	1	5015849

Hauptpotentialausgleichsschiene für den Potentialausgleich nach DIN VDE 0100-410/-540 sowie Blitzschutzpotentialausgleich nach DIN VDE 0185-305 (IEC 62305)

- Isolatorfüße
- schnelle und einfache Montage der Anschlussleitungen mittels Schlossschrauben M10
- komplett mit Dübel und Schrauben zur Wandmontage
- mit Federscheibe (DIN 137) zur Schraubensicherung gegen Selbstlockern (z. B. in Industrie und Ex-Bereichen gefordert)

Abdeckung für Potentialausgleichsschiene BigBar

A2

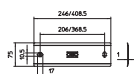

Typ	Anzahl der Anschlüsse	Verp. Stück	Art.-Nr.
1802 AH 5	5	1	5015880
1802 AH 10	10	1	5015884

- komplett mit allen Bauteilen zum Montieren
- beschriftbar

Überleger für Potentialausgleichsschiene

A2

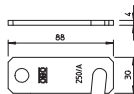

Typ	Verp. Stück	Art.-Nr.
1802 KL	1	5015890

- zum Klemmen von Flachleiter von 20 x 2,5 bis 40 x 5
- passend zur Potentialausgleichsschiene BigBar Typ 1802



A2

Schnellverbinder, Oberteil Rd 8-10 mm

Typ	Maß		Verp. Stück	Art.-Nr.
	Passung mm	A mm		
249 8-10 VA-OT	Rd 8-10	40	100	5311554

- für Rundleiter Rd 8-10
- für M10-Schrauben geeignet

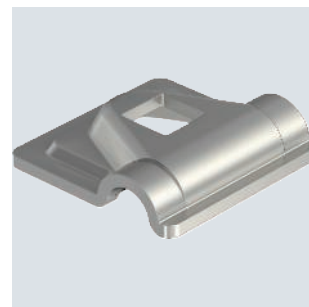
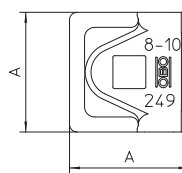

Cu

Schnellverbinder, Oberteil Rd 8-10 mm

Typ	Maß		Verp. Stück	Art.-Nr.
	Passung mm	A mm		
249 8-10 CU-OT	Rd 8-10	40	100	5311530

- zur Rundleiterbefestigung RD 8-10
- für M10-Schrauben geeignet

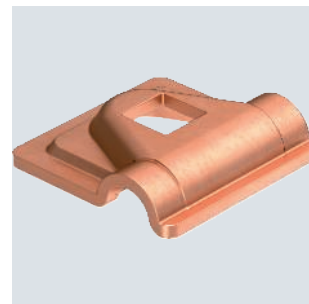
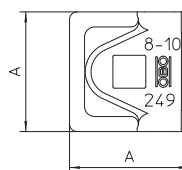

St FT

Erdungs-Anschlussblock

Typ	Maß				Verp. Stück	Art.-Nr.
	L mm	A mm	B mm	G mm		
1805 2 FT	200	110	51	155	1	5016029
1805 4 FT	302	212	153	257	1	5016037
1805 6 FT	404	314	255	359	1	5016045

- mit 2 Befestigungslöchern Ø 11 mm
- 1805 2: Mit 4 Anschlusslöchern
- 1805 4: Mit 8 Anschlusslöchern
- 1805 6: Mit 12 Anschlusslöchern

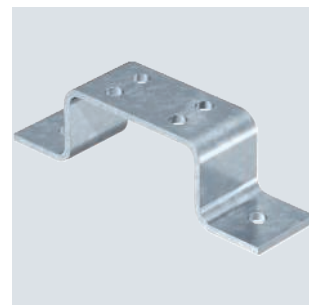
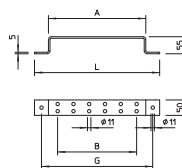

A4

Erdungs-Anschlussblock

Typ	Maß				Verp. Stück	Art.-Nr.
	L mm	A mm	B mm	G mm		
1805 2 VA	200	110	51	155	1	5016096
1805 4 VA	302	212	153	257	1	5016118
1805 6 VA	404	314	255	359	1	5016126

- mit 2 Befestigungslöchern Ø 11 mm
- 1805 2: Mit 4 Anschlusslöchern
- 1805 4: Mit 8 Anschlusslöchern
- 1805 6: Mit 12 Anschlusslöchern

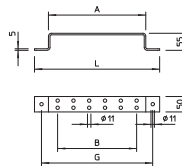

Verbinder Rd 8-10 mm mit Druckwanne

A2

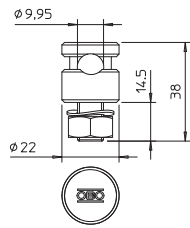

Typ	Passung mm	Blitz- strom- trag- fähigkeit kA	Verp. Stück	Art.-Nr.
5001 N-VA	Rd 8-10	N/50	10	5304176

- mit 1 Fix-Kontakt-Klemmschraube, Mutter und Federscheibe
- inkl. vormontierter Druckwanne
- entspricht den Anforderungen nach VDE 0185-305 (IEC 62305)

Potentialausgleichsschienen

Potentialausgleichsschienen für den Ex-Bereich

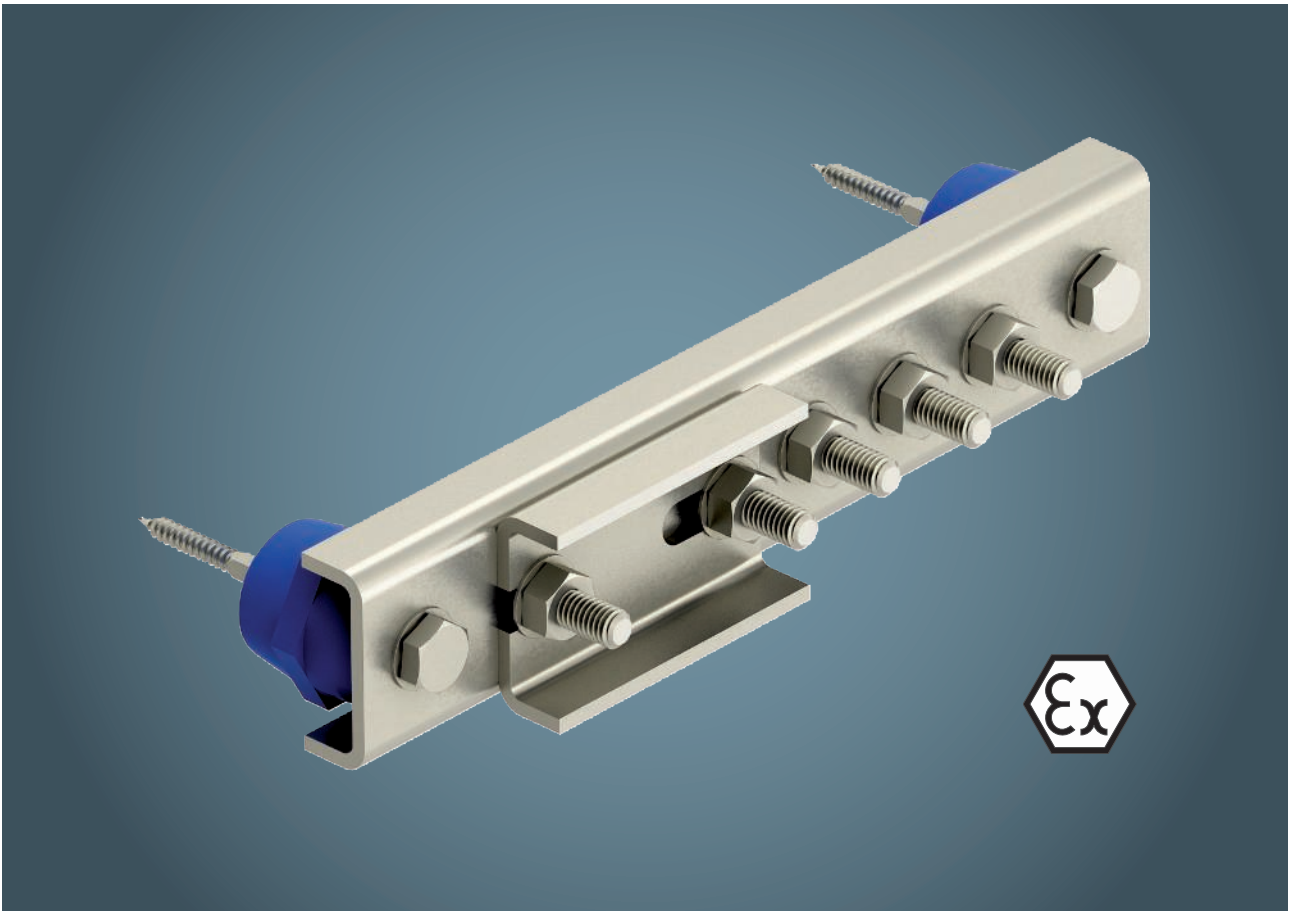

Die Blitzschutzbauteile zum Potentialausgleich in Ex-Bereichen können im Rahmen der Errichtung nach VDE 0165 Teil 1 (IEC 60079-14) und der VDE 0185-305-3 (IEC 62305-3) eingesetzt werden. Sie sind entsprechend VDE 0185-305-3 Beiblatt 2 (DIN EN 62305-3 Beiblatt 2) gegen Selbstlockern gesichert. Die Potentialausgleichsschienen werden für den Blitzschutzpotentialausgleich nach VDE 0185-305-3 (IEC 62305-3) und den Schutz-/Funktionspotentialausgleich nach DIN VDE 0100 Teil 410/540 eingesetzt. Die Vario-Schnellverbinder und die Verbinder mit Druckwanne sind blitzstromtragfähige Verbinder nach VDE 0185-305-3 (IEC 62305-3) und VDE 0185-561-1 (IEC 62561-1). Die Komponenten sind für den Einsatz in den explosionsgefährdeten Bereichen Zone 2 (Gase, Dämpfe, Nebel) sowie Zone 22 (Stäube) geeignet. Sie besitzen keine eigene potentielle Zündquelle und können demnach nicht nach der europäischen Richtlinie 2014/34/EU bewertet werden. Eine Zulassung nach der europäischen Richtlinie 2014/34/EU ist somit rechtlich nicht möglich und unter dem Gesichtspunkt des Explosionsschutzes nicht erforderlich.

- Herstellererklärung zum Einsatz in explosionsgefährdeten Bereichen
- gegen Selbstlockern gesichert
- UV-stabilisierte und halogenfreie Isolatorfüße
- für ein-, mehr- und feindrähtige Anschlussleitungen sowie Flachleiter
- für FT-, VA-, CU- und AL-Material geeignet
- korrosionsbeständig



Potentialausgleichsschiene für EX-Zone 1/21, 2/22

A2

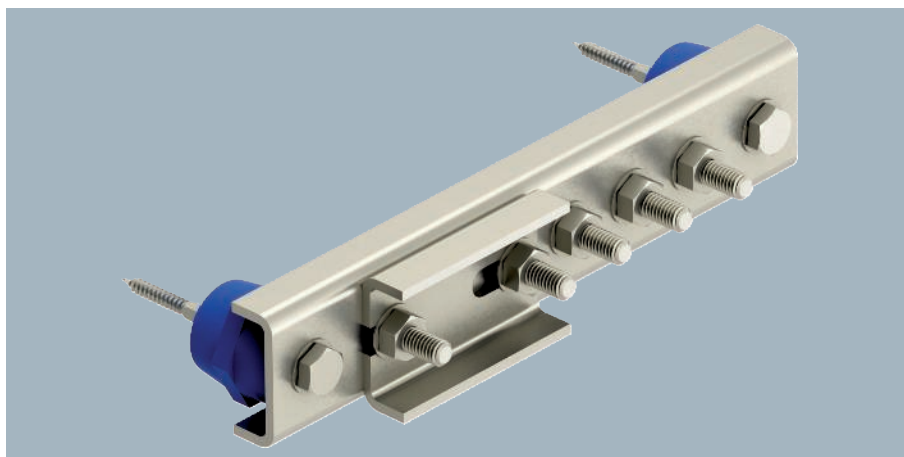

Typ	Anzahl der Anschlüsse	Länge mm	Blitzstromtragfähigkeit kA	Verp. Stück	Art.-Nr.
EX PAS 5	5	279	H/100	1	5015265
EX PAS 10	10	441	H/100	1	5015270

Zum zündfunkenfreien Schutz-/Funktionspotentialausgleich nach DIN VDE 0100-410/-540 sowie zündfunkenfreien Blitzschutzpotentialausgleich nach VDE 0185-305 (IEC 62305) in Anlagen nach VDE 0165-1 (IEC/EN 60079-14)

- Einsatz in explosionsgefährdeten Bereichen Ex-Zone 1 und 2/21 und 22
- geprüft nach Explosionsgruppe IIC
- Blitzstromtragfähigkeitsklasse H (100 kA) nach VDE 0185-561-1 (IEC/EN 62561-1)
- UV-stabilisierte und halogenfreie Isolatorfüße
- mit Federscheibe zur Schraubensicherung gegen Selbstlockern nach VDE 0185-305-3 Beiblatt 2
- für Innen- und Außenanwendungen geeignet

Abdeckung für Potentialausgleichsschiene BigBar

A2

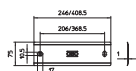

Typ	Anzahl der Anschlüsse	Verp. Stück	Art.-Nr.
1802 AH 5	5	1	5015880
1802 AH 10	10	1	5015884

- komplett mit allen Bauteilen zum Montieren
- beschriftbar

Überleger für Potentialausgleichsschiene

A2

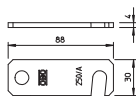

Typ	Verp. Stück	Art.-Nr.
1802 KL	1	5015890

- zum Klemmen von Flachleiter von 20 x 2,5 bis 40 x 5
- passend zur Potentialausgleichsschiene BigBar Typ 1802



A2

Schnellverbinder, Oberteil Rd 8-10 mm

Typ	Passung	Maß	Verp. Stück	Art.-Nr.
	mm	A mm		
249 8-10 VA-OT	Rd 8-10	40	100	5311554

- für Rundleiter Rd 8-10
- für M10-Schrauben geeignet

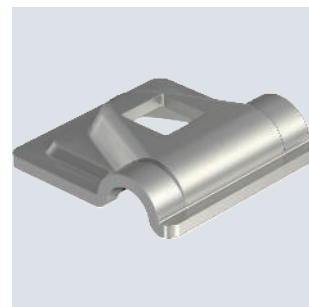
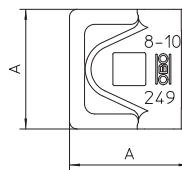

Cu

Schnellverbinder, Oberteil Rd 8-10 mm

Typ	Passung	Maß	Verp. Stück	Art.-Nr.
	mm	A mm		
249 8-10 CU-OT	Rd 8-10	40	100	5311530

- zur Rundleiterbefestigung RD 8-10
- für M10-Schrauben geeignet

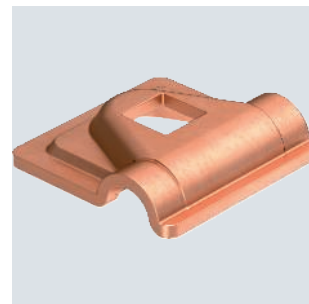
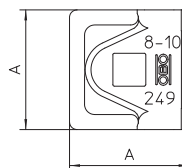



Erdungsschellen und Erdungsklemmen



Erdungsschellen

142



Erdungsklemmen

148



Banderdungsschellen

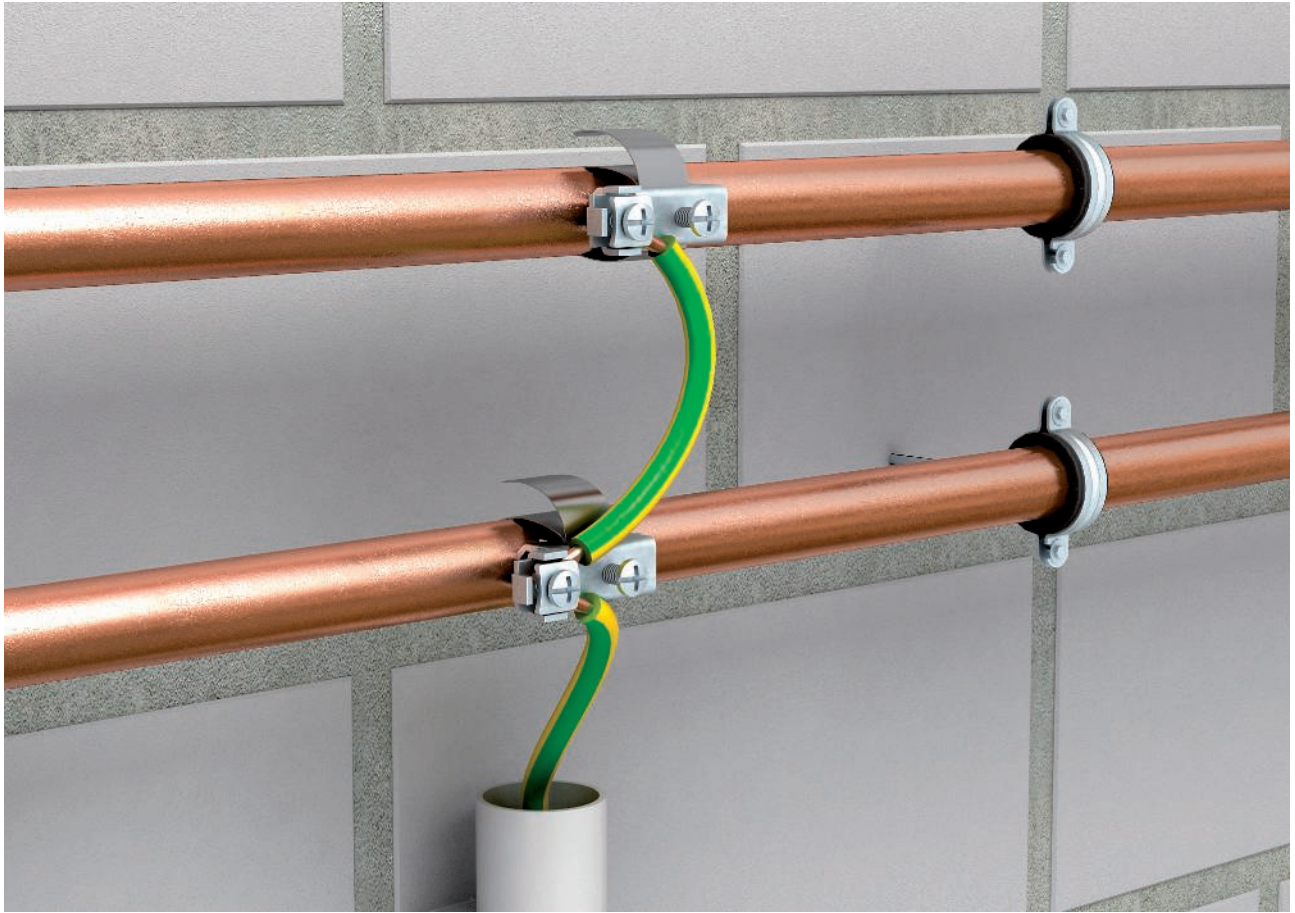

Jedes System hat bezogen auf den Potentialausgleich andere Umgebungsanforderungen und normative Forderungen. Um einen fachgerechten Potentialausgleich herzustellen, sind somit unterschiedliche Bauteile zu verwenden. Potentialausgleichsschienen und Erdungsschellen sind hierbei wichtige Hauptbestandteile einer Installation. Im Rahmen des Blitzschutzpotentialausgleichs haben diese die Anforderungen und Prüfungen des VDE 0185-561-1 (IEC 62561-1) zu erfüllen. Für die Anbindung metallischer Rohrleitungen an den Potentialausgleich werden üblicherweise Banderdungsschellen wie die 927 OBO Banderdungsschelle eingesetzt. Diese bieten viele Montagevorteile gegenüber Rohrschellen. Durch das Spannband aus rostfreiem Edelstahl sind sie für viele Rohrdurchmesser und Werkstoffe geeignet.

- Vielseitige Anschlussmöglichkeiten
- Verstellbares Montageband
- Für viele Rohrdurchmesser geeignet

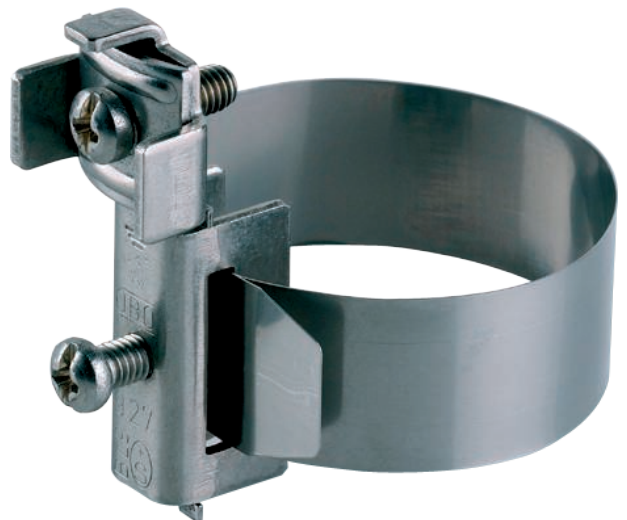

A2



Banderungsschelle VA

Typ	für Rohr-Ø		Maß für		Verp. Stück	Art.-Nr.
	Zoll	mm	L mm	Rohr-Ø mm		
927 1	3/8-11/2		200	17,2-48	10	5057515
927 2	3/8-4		395	17,2-114	10	5057523
927 4	3/8-6		555	17,2-165	10	5057558

- für Rohre von Ø 3/8 - 6 Zoll
- Anschlussmöglichkeiten: max. 2 Leitungen 2,5-25 mm²
- Rundleiter Rd 8
- Schellenkörper, Schrauben und Spannband aus rostfreiem Edelstahl (VA)

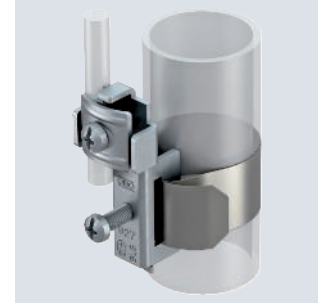
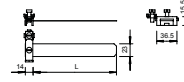

CuZn 37 N

Typ	Maß für		Verp. Stück	Art.-Nr.
	L mm	Rohr-Ø mm		
927 0	109,5	8-22	10	5057507

- für Rohre Ø 8-22 mm
- Anschlussmöglichkeiten: max. 2 Leitungen 2,5-10 mm²
- Schellenkörper und Schrauben aus Messing, vernickelt
- Spannband aus rostfreiem Edelstahl (VA)

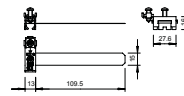

Banderungsschelle vernickelt

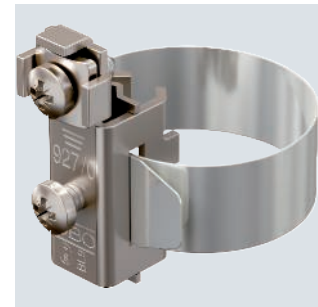

A2

Klemmschloss für Banderungsschelle

Typ	Verp. Stück	Art.-Nr.

- Anschlussmöglichkeit: max. 2 Leitungen 2,5-25 mm²
- Anschluss von Rundleiter Rd 8 möglich

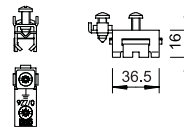



Banderungsschelle für EX-Zone 1/21, 2/22

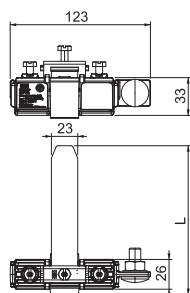

Typ	für Rohr-Ø mm	Maß L mm	Blitzstromtragfähigkeit kA	Verp. Stück	Art.-Nr.
EX BES 28	6-28	215	H/100	1	5057630
EX BES 300	28-300	1170	H/100	1	5057640
EX BES 500	300-500	1800	H/100	1	5057645

Zum zündfunkenfreien Schutz-/Funktionspotentialausgleich nach DIN VDE 0100-410/-540 sowie zündfunkenfreien Blitzschutzpotentialausgleich nach VDE 0185-305 (IEC 62305) in Anlagen nach VDE 0165-1 (IEC/EN 60079-14).

- für Rohre von 6-500 mm Außendurchmesser
- Einsatz in explosionsgefährdeten Bereichen Ex-Zone 1 und 2/21 und 22
- geprüft nach Explosionsgruppe IIC
- Blitzstromtragfähigkeitsklasse H (100 kA) nach VDE 0185-561-1 (IEC/EN 62561-1)
- UV-stabilisierte und halogenfreie Kunststoffhaube
- Schrauben gegen Selbstlockern gesichert nach VDE 0185-305-3 Beiblatt 2
- für Innen- und Außenanwendungen geeignet

Montageband für Banderungsschelle

A2

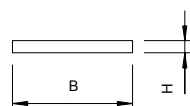
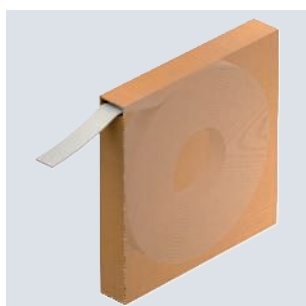

Typ	Maß B mm	Maß H mm	Verp. m	Art.-Nr.
927 BAND-VA	23	0,3	40	5057922

- 40-m-Rolle
- Transport- und installationsfertig in Abrollverpackung

Werkzeug

Vorspannwerkzeug

A2

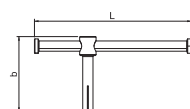

Typ	Maß L mm	Maß b mm	Verp. Stück	Art.-Nr.
927 BES VSW 25	153	73	1	5057690

Zum Spannen von Banderungs- und Erdungsbandrohrschellen.

Vorspanner-Bit für Bänderdungsschellen

Typ	Maß	Maß	Verp. Stück	Art.-Nr.
	L mm	b mm		
927 BES VSW 25 A	153	73	1	5057694

Vorspannwerkzeug zum Spannen von Bänderdungsschellen mit Akkuschauber. Passend für alle gängigen Bit-Aufnahmen.

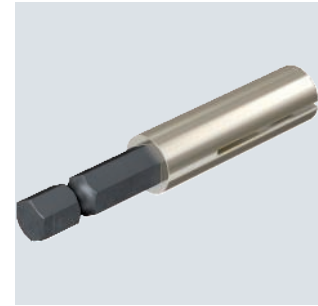
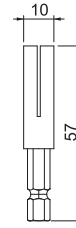

Erdungsschellen

St G

Typ	Maß A mm	Spann- bereich D mm	Maß X mm	Maß für Rohr-Ø Zoll	Vers.- Karton Stück	Verp. Stück	Art.-Nr.
925 1/4	48	11,5-13,5	2	1/4	300	25	5040035
925 3/8	52	15,2-17,2	2	3/8	300	25	5040051
925 1/2	56	19,3-21,3	2	1/2	300	25	5040078
925 3/4	62	24,9-26,9	2	3/4	250	25	5040094
925 1	70	31,7-33,7	2	1	250	25	5040116
925 1 1/4	81	40,4-42,4	2	1 1/4	300	25	5040132
925 1 1/2	88	46,3-48,3	2	1 1/2	240	20	5040159

- für Rohre 1/4 - 1 1/2 Zoll bzw. Ø 11,5-48,3 mm
- Anschlussmöglichkeiten: Leitungen bis 16 mm² mit Anschlussklemme, vernietet aus Messing und 1 Zylinderschraube M5 x 12
- bis Größe 1 1/2 Zoll mit 2 Zylinderschrauben M6 x 16 (G)

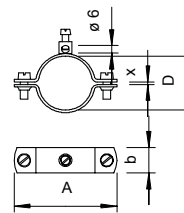

Erdungsschelle Typ 925



Cu N

Typ	Maß A mm	Spann- bereich D mm	Maß X mm	Maß für Rohr-Ø Zoll	Vers.- Karton Stück	Verp. Stück	Art.-Nr.
942 11	44	8-11	3,5	1/8	420	10	5038014
942 15	50	13-15	3	1/4	320	10	5038030
942 18	52	16-18	2	3/8	200	10	5038057
942 22	55	19-22	3	1/2	180	10	5038073
942 28	63	24-28	3	3/4	180	10	5038081
942 35	71	30-35	5	1	120	10	5038111
942 43	81	39-43	5	1 1/4	100	10	5038138
942 49	86	44-49	5	1 1/2	100	10	5038154

- für Rohre 1/8 - 1 1/2 Zoll bzw. Ø 8-49 mm
- Anschlussmöglichkeiten: Leitungen bis 25 mm²
- mit Anschlussklemme und Zylinderschraube M6 x 16 aus Messing, vernickelt
- Schellenoberteil und -unterteil aus Kupfer, vernickelt

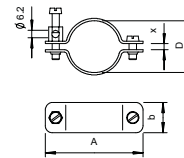

Erdungsschelle Typ 942



Zn G

Typ	Maß A mm	Spann- bereich D mm	Maß X mm	Maß für Rohr-Ø Zoll	Vers.- Karton Stück	Verp. Stück	Art.-Nr.
950 Z 1/4	45	12-14	2	1/4	300	10	5050030
950 Z 3/8	50	15,5-17,5	2	3/8	180	10	5050057
950 Z 1/2	54	20-22,5	2,5	1/2	120	10	5050073
950 Z 3/4	61	25-28	3	3/4	120	10	5050081
950 Z 1	66	31,5-34,5	3	1	150	10	5050111
950 Z 1 1/4	78	40,5-43,5	3	1 1/4	160	10	5050138
950 Z 1 1/2	84	46,5-49,5	3	1 1/2	150	10	5050154
950 Z 1 3/4	88	51-54	3	1 3/4	100	10	5050170
950 Z 2	96	58,5-61,5	3	2	80	10	5050197

- für Rohre von Ø 1/4 - 2 Zoll
- Anschlussmöglichkeiten: Leitungen bis 35 mm² oder Rundleiter bis Ø 6 mm
- mit unverlierbarer Druckleiste, 2 Zylinderschrauben M6 x 16 und 1 Sechskantschraube M6 x 16 aus Stahl, galvanisch verzinkt, Schellenoberteil und Unterteil aus Zinkdruckguss

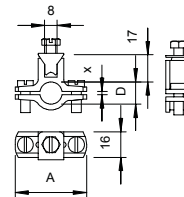

Erdungslasche Typ 950



Erdungsschelle Typ 952

St FT

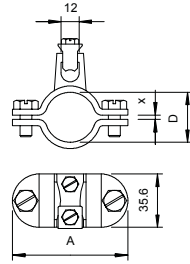

Typ	Maß A mm	Spann- bereich mm	Maß D mm	Maß X mm	Maß für Rohr-Ø Zoll	Vers.- Karton Stück	Verp. Stück	Art.-Nr.
952 Z 1/2	65	18,5-21,5	3	3	1/2	50	5	5052076
952 Z 3/4	71	24-27	3	3	3/4	50	5	5052092
952 Z 1	77	30,5-33,5	3	3	1	50	5	5052114
952 Z 1 1/4	87	39,5-42,5	3	3	1 1/4	50	5	5052130
952 Z 1 1/2	94	45,5-48,5	3	3	1 1/2	20	5	5052157
952 Z 2	105	57-60	3	3	2	30	5	5052181

- für Rohre 1/2 - 2 Zoll bzw. Ø 11,5-60 mm
- Anschlussmöglichkeiten: Leitungen 16-70 mm² bzw. Rundleiter bis Rd 10 mit unverlierbarer Druckleiste aus rostfreiem Stahl
- mit 2 Sechskantschrauben M6 x 16 und 2 Sechskantschrauben M8 x 20 aus Stahl, feuerverzinkt
- Schellenoberteil mit angegossener Klemmstelle aus Zinkdruckguss, Schellenunterteil aus Stahl, feuerverzinkt



Erdungsklemme zur Befestigung an Erdunglasche

CuZn
37 G

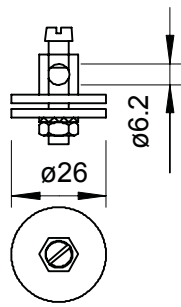
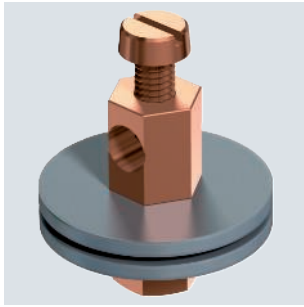

Vers.-Karton	Verp. Stück	Art.-Nr.
Typ		
928	240	10 5040507

- zur Verwendung z. B. bei Badewannen oder Brausetassen
- Anschlussmöglichkeit: Leitungen bis 16 mm²
- Klemmkörper mit Anschlussgewinde M6, 1 Sechskantmutter M6, 1 Fächerscheibe und 1 Zylinderschraube M5 x 8
- Klemmkörper, Mutter und Schraube aus Messing, verkupfert
- Fächerscheibe aus rostfreiem Stahl; 2 Scheiben aus Stahl, galvanisch verzinkt

Erdungsklemme Typ 951

A2

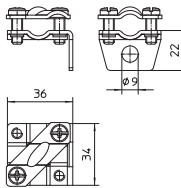

Vers.-Karton	Verp. Stück	Art.-Nr.
Typ		
951	120	10 5051509

- Leitungsführung längs und quer möglich
- mit 1 Anschlussloch Ø 9 mm
- mit 2 Zylinderschrauben M6 x 16

Schnellverbinder, Oberteil Rd 8-10 mm

St FT

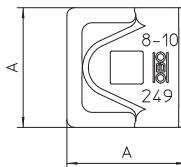
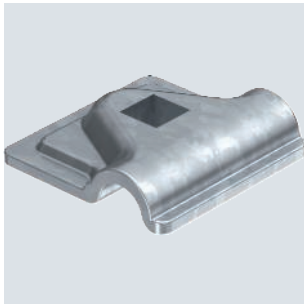

Typ	Passung mm	Maß A mm	Verp. Stück	Art.-Nr.
			100	5311503
249 8-10 ST-OT	Rd 8-10	40		

- zur Rundleiterbefestigung RD 8-10
- für M10-Schrauben geeignet

Schnellverbinder, Oberteil Rd 8-10 mm

Alu

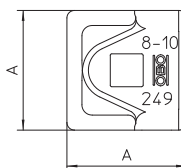
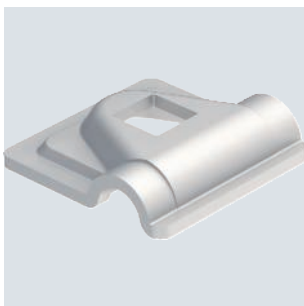

Typ	Passung mm	Maß A mm	Verp. Stück	Art.-Nr.
			100	5311585
249 8-10 ALU-OT	Rd 8-10	44		

- zur Rundleiterbefestigung RD 8-10
- für M10-Schrauben geeignet



A2

Schnellverbinder, Oberteil Rd 8-10 mm

Typ	Passung	Maß	Verp. Stück	Art.-Nr.
	mm	A mm		
249 8-10 VA-OT	Rd 8-10	40	100	5311554

- für Rundleiter Rd 8-10
- für M10-Schrauben geeignet

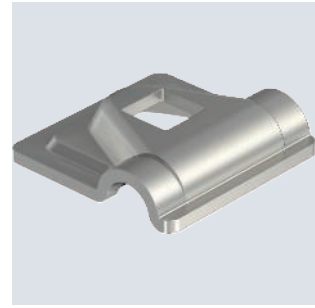
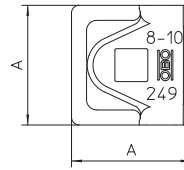

Cu

Schnellverbinder, Oberteil Rd 8-10 mm

Typ	Passung	Maß	Verp. Stück	Art.-Nr.
	mm	A mm		
249 8-10 CU-OT	Rd 8-10	40	100	5311530

- zur Rundleiterbefestigung RD 8-10
- für M10-Schrauben geeignet

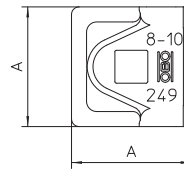

St FT

Erdanschlussklemme für Rundleiter und Flachleiter

Typ	Vers.-Karton	Verp. Stück	Art.-Nr.
	Stück		
937 50	100	10	5043018

- für Rundleiter und Flachleiter
- passung: Leitung 50 mm² x max. FL 40
- Rd 8 x max. FL 40
- mit 2 Sechskantschrauben M6 x 20 (F)

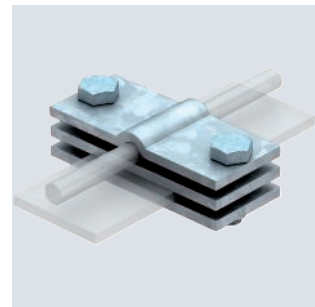
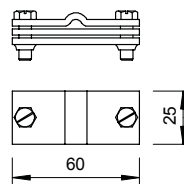

St G

Erdungsklemme für Leitungen und Flachleiter

Typ	Vers.-Karton	Verp. Stück	Art.-Nr.
	Stück		
939	150	25	5043107

- für Leitungen bis 16 mm² und Flachleiter
- passung: Leitung bis 16 mm² x max. FL 30
- mit Anschlussklemme vernietet aus Messing und 1 Zylinderschraube M5 x 12, mit 2 Zylinderschrauben M6 x 16

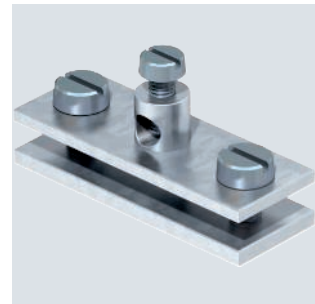
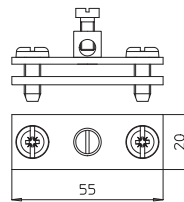

Schellen-Abzweigklemme

CuZn 37 N

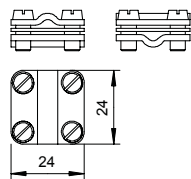
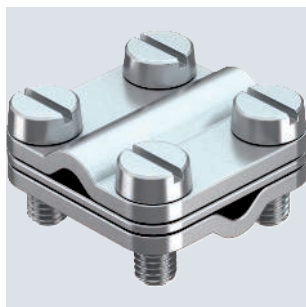

Typ

470 4-16

Verp.

Stück

Art.-Nr.

50

5064015

- Passung: 4 - 16 mm² x 4 - 16 mm²
- mit 4 Zylinderschrauben M4 x 16

Schellen-Abzweigklemme, parallel

CuZn 37 N

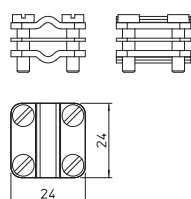
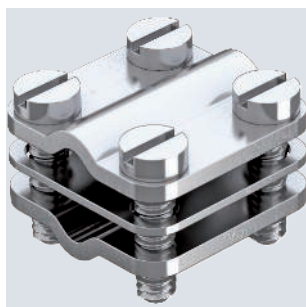

Typ

471 4-16 P

Verp.

Stück

Art.-Nr.

50

5064017

- Passung: 4 - 16 mm² x 4 - 16 mm²
- mit 4 Zylinderschrauben M4 x 16

Erdungsklemme mit Befestigungsgewinde

CuZn 37

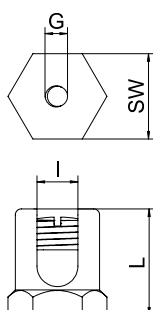
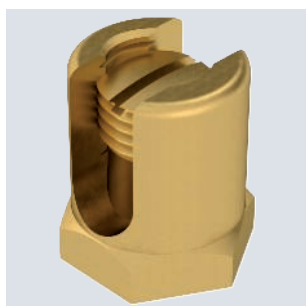

Typ	Maß L mm	Maß I mm	Quer-schnitt mm ²	Gewinde metrisch	Verp. Stück	Art.-Nr.
EKL 25 M6	22	8	50	6	50	6404006
EKL 35 M6	26	10	75	6	50	6404014

Erdungsklemme zur Befestigung des Potentialausgleichleiters am Kabeltragsystem. Geeignet für Leiterquerschnitte 4 - 50 mm².

Profilschiene CL2512, Schlitz 11 mm, ungelocht

St FS FT

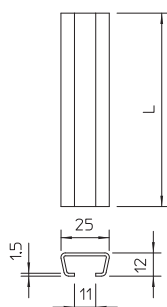

Typ	Länge mm	Material-stärke mm	Verp. m	Art.-Nr.
CL2512UP2000FT	2000	1,5	2	1117025
CL2512UP2000FS	2000	1,5	2	1117033

Leichte C-Profilschiene zur Kabelverlegung, in Verbindung mit Reihenschellen oder Bügelschellen mit N-Fuß. Auch verwendbar im Schaltschrankbau.



A2

Erdungsklemme für PV-Montagesysteme

Typ	Passung mm	Maß A mm	Blitz- strom- trag- fähigkeit kA	Verp. Stück	Art.-Nr.
249 PV10 6-50V2A	RD8-10 + 6-50mm ²	40	H/100	8	5051520

Vormontierte Erdungsklemme zum Einbinden von PV-Montagesystemen in den Potentialausgleich. Geeignet zur Einbindung der PV-Montagesystemen in ein äußeres Blitzschutzsystem.

- Blitzstromtragfähig bis 100 kA (10/350)
- Schnelle Montage durch integrierten Federmechanismus
- Zur Rundleiterbefestigung RD 8-10
- Zur Befestigung von ein-/mehrdrähtigen Leitungen: 6-50mm²
- Für Profile mit 10-mm-Nut
- Entspricht den Anforderungen nach DIN EN 62561-1

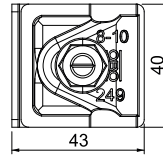
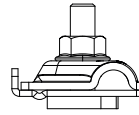



Schutz- und Trennfunkkenstrecken



Schutz- und Trennfunkkenstrecken

154



Trennfunkenstecke EX ISG H

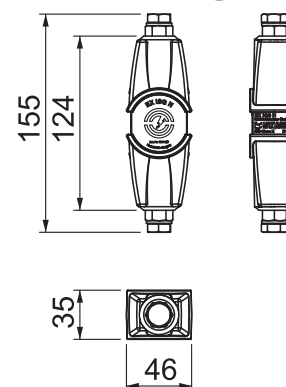

Typ	Verp. Stück	Art.-Nr.
EX ISG H	1	5240030

- Trennfunkenstecke nach VDE 0185-561-3 (IEC 62561-3)
- Ex-Zertifizierung nach ATEX
- Kennzeichnung nach EN 60079-0/-1: II 2 G Ex db IIC T6 Gb
- Kennzeichnung nach EN 60079-0/-31: II 2 D Ex td IIIC T80 °C Db IP67
- Ex-Zertifizierung nach IECEx
- Kennzeichnung nach IEC 60079-0/-1: Ex db IIC T6 Gb
- Kennzeichnung nach IEC 60079-0/-31: Ex td IIIC T80 °C Db IP67
- Ex-Zertifizierung nach INMETRO
- Kennzeichnung nach ABNT NBR IEC 60079-0/-1: Ex db IIC T6 Gb
- Kennzeichnung nach ABNT NBR IEC 60079-31: Ex tb IIIC T80 °C Db IP67

Anwendung: In explosionsgefährdeten Bereichen Zone 1/21 und 2/22 zur indirekten Überbrückung von Isolierflanschen und Isolierschraubungen z. B. in kathodisch korrosionsgeschützten (KKS) Anlagen.

EX ISG H		
Anschlusskabellänge		0 m
Bemessungs-Ansprechstoßspannung	$U_{r\text{imp}}$	1,25 kV
Bemessungs-Stehgleichspannung	$U_{w\text{DC}}$	354 V
Bemessungs-Stehwechselspannung	$U_{w\text{AC}}$	250 V
Ansprechwechselspannung	U_{AS}	0,56 kV
Impulsstrom (10/350)	I_{imp}	100 kA
Nennableitstoßstrom (8/20)	I_n	100 kA
Blitzstromtragfähigkeit		H/100 kA
Temperaturbereich	ϑ	-20 - +60 °C

Anschlussmöglichkeiten

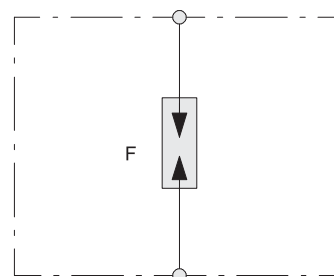

Trennfunkenstrecke EX ISG H, mit einer Leitung

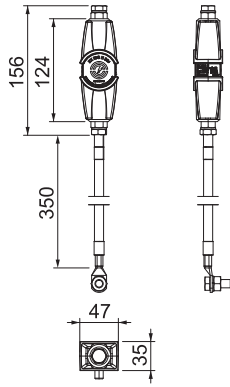

- Trennfunkenstrecke nach VDE 0185-561-3 (IEC 62561-3)
- Ex-Zertifizierung nach ATEX
- Kennzeichnung nach EN 60079-0/-1: II 2 G Ex db IIC T6 Gb
- Kennzeichnung nach EN 60079-0/-31: II 2 D Ex td IIIC T80 °C Db IP67
- Ex-Zertifizierung nach IECEx
- Kennzeichnung nach IEC 60079-0/-1: Ex db IIC T6 Gb
- Kennzeichnung nach IEC 60079-0/-31: Ex td IIIC T80 °C Db IP67
- Ex-Zertifizierung nach INMETRO
- Kennzeichnung nach ABNT NBR IEC 60079-0/-1: Ex db IIC T6 Gb
- Kennzeichnung nach ABNT NBR IEC 60079-31: Ex tb IIIC T80 °C Db IP67

Anwendung: In explosionsgefährdeten Bereichen Zone 1/21 und 2/22 zur indirekten Überbrückung von Isolierflanschen und Iso-lierverschraubungen z. B. in kathodisch korrosionsgeschützten (KKS) Anlagen.

Typ

EX ISG H 350

Verp.

Stück

Art.-Nr.

1

5240031

Anschlussmöglichkeiten

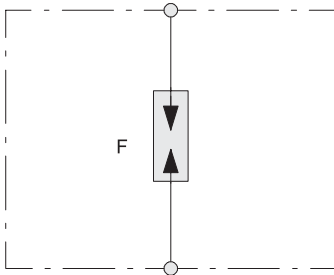

EX ISG H 350

Anschlusskabellänge		0,35 m
Bemessungs-Ansprechstoßspannung	$U_{r,imp}$	1,25 kV
Bemessungs-Stehgleichspannung	U_{wDC}	354 V
Bemessungs-Stehwechselfspannung	U_{wAC}	250 V
Ansprechwechselfspannung	U_{AS}	0,56 kV
Impulsstrom (10/350)	I_{imp}	100 kA
Nennableitstoßstrom (8/20)	I_n	100 kA
Blitzstromtragfähigkeit		H/100 kA
Temperaturbereich	ϑ	-20 - +60 °C

Trennfunknenstrecke ISG N

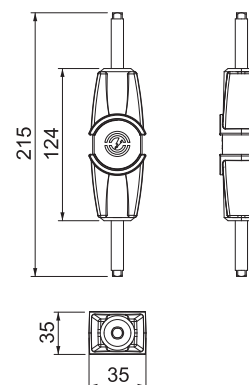

Typ	Verp. Stück	Art.-Nr.
ISG N	1	5240089

- Zum indirekten Verbinden betriebsmäßig getrennter Anlagenteile bei Blitzeinwirkung
- Einsatz gemäß Blitzschutzpotentialausgleich nach DIN EN 62305/VDE 0185
- Mit korrosionsbeständigen Edelstahl-Anschlüssen
- Geeignet für den Einbau im Innen- und Außenbereich sowie in Feuchträumen
- Wartungsarm dank langlebiger Graphit-Technologie
- Besonders niedrige Bemessungsansprechstoßspannung

ISG N		
Anschlusskabelänge		0 m
Bemessungs-Ansprechstoßspannung	$U_{r,imp}$	1,5 kV
Bemessungs-Stehgleichspannung	U_{wDC}	425 V
Bemessungs-Stehwechselspannung	U_{wAC}	300 V
Ansprechwechselspannung	U_{AS}	640 kV
Impulsstrom (10/350)	I_{imp}	50 kA
Nennableitstoßstrom (8/20)	I_n	100 kA
Blitzstromtragfähigkeit		N/50 kA
Temperaturbereich	ϑ	-20 - +80 °C

Anschlussmöglichkeiten

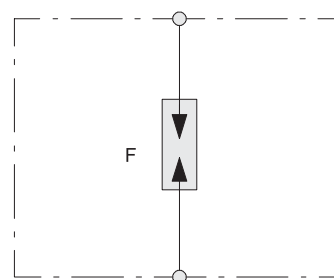

SG

Schutzfunkenstrecke

Typ	Schutz- pegel kV	Nennableit- stoßstrom (8/20) kA	Ansprech- wechsel- spannung kV	Verp. Stück	Art.-Nr.
482	< 10	25	10	1	5240050

Geschlossene Funkenstrecke, zur Überbrückung einer Näherungsstelle zwischen Dachständer des Niederspannungssystems und Bauteilen der äußeren Blitzschutz-Anlage.

- Schutzart IP54
- mit vormontiertem Verbinder Typ 5001 zum Anschluss von Rundleiter Rd 8 - 10

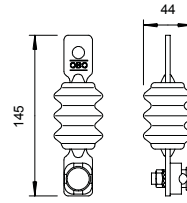

Anschlussmöglichkeiten

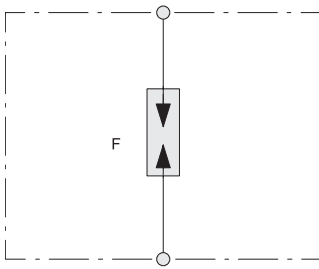

Zubehör

Cu

Anschlussleitung - AL EX ISG

Typ	Ab- mes- sung mm	Verp. Stück	Art.-Nr.
AL EX ISG 100	100	1	5240102
AL EX ISG 200	200	1	5240104
AL EX ISG 300	300	1	5240106

UV-beständige Anschlussleitung (Kupfer 25 mm²) zur Montage der OBO EX-Trennfunkens-
strecke Typ EX ISG an Isolierflanschen und Isolierstücken. Beidseitig mit Kabelschuh für
M10 Schrauben, einseitig mit M10 Schraube, Mutter und Federring.

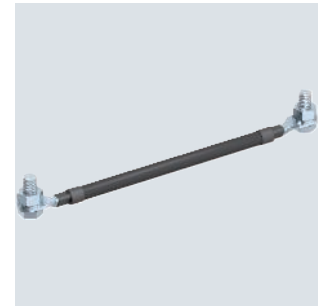

St FT

Anschlussbügel AB EX ISG gerade

Typ	Bohr- ungs Ø mm	Aus- füh- rung	Verp. Stück	Art.-Nr.
AB EX ISG S M10	11	für M10 Bolzen	2	5240360
AB EX ISG S M12	14	für M12 Bolzen	2	5240362
AB EX ISG S M16	18	für M16 Bolzen	2	5240366
AB EX ISG S M20	22	für M20 Bolzen	2	5240370
AB EX ISG S M24	26	für M24 Bolzen	2	5240374

Anschlussbügel zur Montage der OBO EX-Trennfunkens-
strecke Typ EX ISG an Isolierflan-
schen und Isolierstücken.

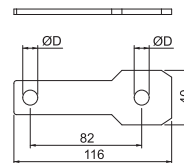

Anschlussbügel AB EX ISG gewinkelt

St FT

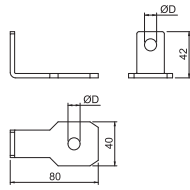





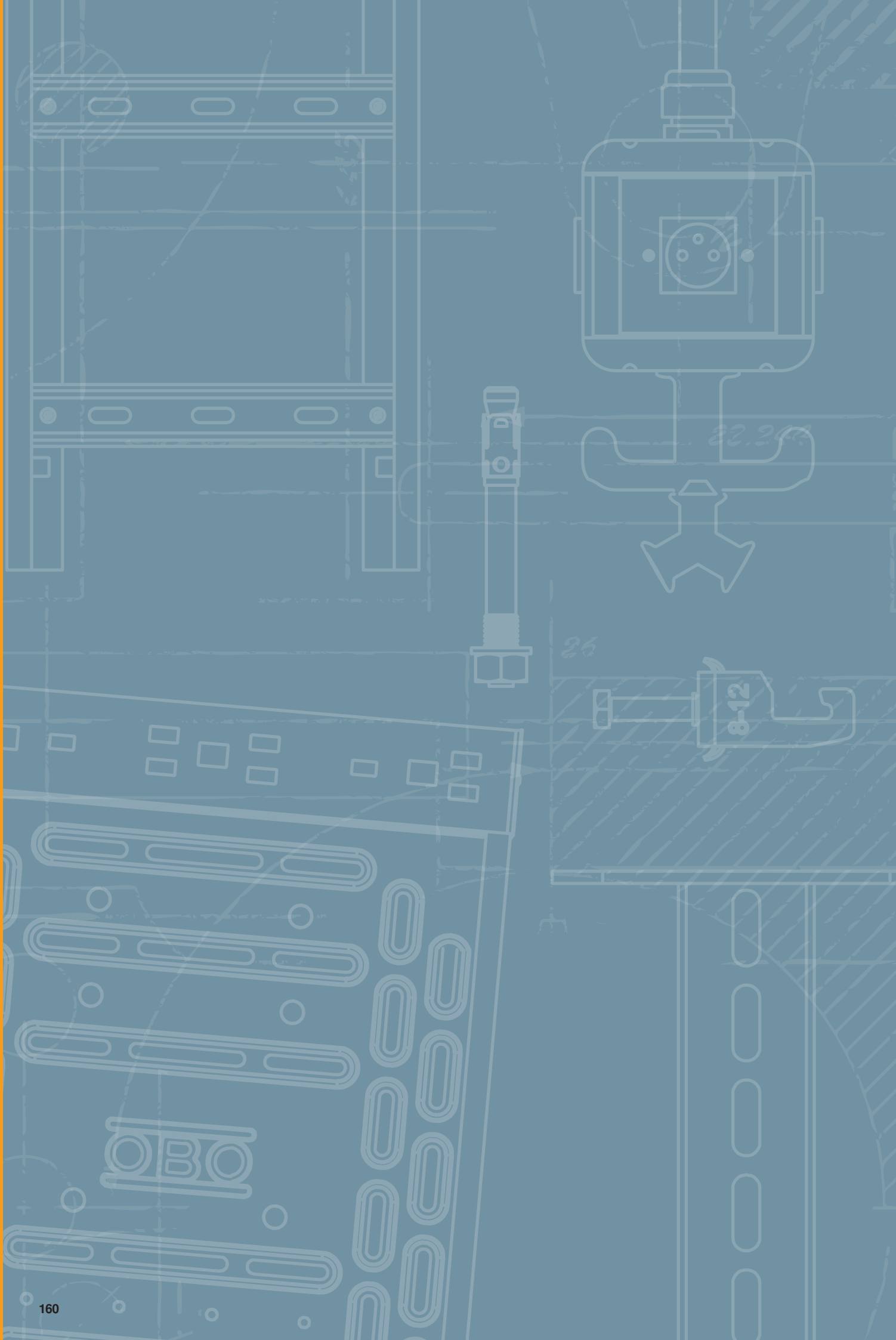

Typ	Bohrungs- Ø mm	Aus- führung	Verp. Stück	Art.-Nr.
AB EX ISG SW M10	11	für M10 Bolzen	2	5240380
AB EX ISG SW M12	14	für M12 Bolzen	2	5240382
AB EX ISG SW M16	18	für M16 Bolzen	2	5240386
AB EX ISG SW M20	22	für M20 Bolzen	2	5240390
AB EX ISG SW M24	26	für M24 Bolzen	2	5240394

Anschlussbügel zur Montage der OBO EX-Trennfunkstrecke Typ EX ISG an Isolierflanschen und Isolierstücken.











































Verzeichnisse

	Prüfzeichen	162
	Piktogrammerklärung	164
	Alphabetisches Verzeichnis	168
	Nummerisches Verzeichnis	172
	Typenverzeichnis	174
	Aktuelle Verkaufs- und Lieferbedingungen unter www.obo.de/vlb	

























Prüfzeichen

	American Bureau of Shipping, USA		Underwriters Laboratories Inc., USA + CSA, Kanada
	AENOR, Producto Certificado, Spanien		Österreichischer Verband für Elektrotechnik, Österreich
	STOWARZYSZENIE ELEKTRYKÓW POLSKICH, Polen		ISTITUTO ITALIANO DEL MARCHO DI QUALITÀ, Italien
	Blitzstrom geprüft		RINA 1861, Ship Classification, Certification and Services
	Blitzstrom geprüft Klasse H (100kA)		Underwriters Laboratories Inc., USA
	CEBEC, Belgien		SEMKO An Inchcape Testing Services Company, Schweden
	Canadian Standards Association, Kanada		Eidgenössisches Starkstrominspektorat, Schweiz
	DEMKO, Danmarks Elektriske Materielkontrol, Dänemark		South African Bureau of Standards
	Deutsches Institut für Bautechnik Berlin, Deutschland		schockgeprüft, Bundesamt für Zivilschutz, Deutschland
	Det Norske Veritas		Sähkötarkastuskeskus Elinspektionscentralen Electrical Inspectorate, Finnland
	ENEC Österreich		Underwriters Laboratories Inc., USA
	ATEX Zertifikat für explosionsgeschützte Bereiche		Underwriters Laboratories Inc., USA
	ELEKTROTECHNICKÝ ZKUŠEBNÍ ÚSTAV, Tschechische Republik		Verband der Elektrotechnik, Elektronik, Informationstechnik e.V., Deutschland
	FIMKO, Finnland		Verband der Elektrotechnik, Geprüfte Sicherheit
	Forschungs- und Materialprüfungsanstalt, Deutschland		5 Jahre Gewährleistung
	Russland, GOST The State Committee for Standards		
	Prüfzeichen für techn. Arbeitsmittel, VDE Prüf- und Zertifizierungsinstitut Offenbach, Deutschland		
	halogenfrei; ohne Chlor, Fluor und Brom		
	INMETRO, Brasilien		
	KEMA-KEUR, Niederlande		
	Kennzeichnung metrischer Produkte		
	MAGYAR ELEKTROTECHNIKAI ELLENŐRZŐ INTÉZET Budapest, Ungarn		
	NEMKO, Norwegen		
	AFNOR Gütezeichen des französischen Normungsinstituts		





Piktogrammerklärung





Oberflächen

 FS	bandverzinkt
 FSK	bandverzinkt/kunststoffbeschichtet
 DD	bandverzinkt Zink/Aluminium, Double Dip
 BK	blank
 2B	blank, nachbehandelt
 EL	eloxiert
 F	feuerverzinkt
 G	galvanisch verzinkt
 GK	galvanisch verzinkt/kunststoffbeschichtet
 GCL	galvanisch verzinkt, gelb chromatiert
 GGP	galvanisch verzinkt, gelb passiviert
 GTP	galvanisch verzinkt, transparent passiviert
 GR	grundiert
 L	lackiert
 SG	schweißgrundiert
 FT	tauchfeuerverzinkt
 FT SO	tauchfeuerverzinkt 85µm
 Cu	verkupfert
 N	vernickelt
 ZD	verzinkt, Deltatone 500
 ZDM	verzinkt, MAGNI 565
 GA	zinkaluminiumbeschichtet, Galfan
 ZL	Zinklamelle





Konformitätszeichen

 CE	Communautés Européennes, EG Konformitätserklärung nach EG-Richtlinien
 RoHS	RoHS conform





















Qualitätszeichen

	halogenfrei; ohne Chlor, Fluor und Brom
	flammwidrig 650°C
	flammwidrig 750°C
	flammwidrig 960°C
	UV RESISTANT

Spezifische Produktsymbole

	Durchmesser 60 mm
	Durchmesser 68 mm
	Schutzgerät nach DIN EN 61643-11 bzw. IEC 61643-11
	Übergang von LPZ 2 auf 3
	Akustische Signalisierung



Anwendungen

	Fernsignalisierung
	Akustische Signalisierung
	Integrated Service Digital Network, ISDN-Anwendungen
	Digital Subscriber Line, DSL-Anwendungen
	Analoge Telekommunikation
	Kategorie 5 Twisted-Pair
	Channel Performance nach amerikanischem Standard EIA/TIA
	Mess- Steuer- und Regelanlagen
	TV Anwendungen
	SAT-TV Anwendungen
	Multibase-Unterteil
	LifeControl
	Eigensicheres Schutzgerät für explosionsgefährdete Bereiche
	Channel Performance nach ISO / IEC 11801
	Power over Ethernet
	230/400 V-System
	Schutzart IP 54
	Schutzart IP 65
	Schutzgerät nach DIN EN 61643-11 bzw. IEC 61643-11
	Kombinationsschutzgerät aus Typ 1 und Typ 2
	Schutzgerät nach DIN EN 61643-11 bzw. IEC 61643-11







Blitzschutzklassen







Blitzschutzklassen

	Schutzgerät nach DIN EN 61643-11 bzw. IEC 61643-11
	Schutzgerät nach DIN EN 61643-11 bzw. IEC 61643-11



Blitzschutzzonen

	Übergang von LPZ 0 auf 1
	Übergang von LPZ 0 bis 2
	Übergang von LPZ 0 bis 3
	Übergang von LPZ 1 auf 2
	Übergang von LPZ 1 bis 3
	Übergang von LPZ 2 auf 3



BSS-Funktionserhaltmontage

	Brandgeprüfte Systeme
	Fluchtweg-Deckenmontage Kabelklammer
	OBO Grip Verlegeart Wand
	OBO Grip Verlegeart Decke
	Kabelklammer Funktionserhalt Deckenmontage



BSS-Dübel

	Brandschutz-Dübel
	Brandschutz-Schraubanker





BSS-Prüfzeichen/Baustoffklasse

	Funktionserhaltklasse E30
	Funktionserhaltklasse E90





Bügelschellen Fußformen

	Bügelschelle f. C-Profilschiene, Schlitzweite 11-12 mm
	Bügelschelle f. C-Profilschiene, Schlitzweite 16-17 mm
	Bügelschelle f. C-Profilschiene, Schlitzweite 18-22 mm



Durchmesser

	Durchmesser 60 mm
	Durchmesser 68 mm
	Durchmesser 70 mm
	Durchmesser 74 mm





Einführungen

	4 Kabeleinführungen
	6 Kabeleinführungen
	7 Kabeleinführungen
	8 Kabeleinführungen
	9 Kabeleinführungen
	10 Kabeleinführungen
	12 Kabeleinführungen
	10 Kabeleinführungen ECO
	12 Kabeleinführungen ECO
	14 Kabeleinführungen ECO
	16 Kabeleinführungen
	18 Kabeleinführungen ECO
	24 Kabeleinführungen





Gewinde Verschraubungen

	Gewinde Metrisch
	Gewinde Pg





Größe der Einführungen

	Einführung M20
	Einführung M25
	Einführung M32
	Einführung M40

KTS-Seitenhöhen









	Kabelrinne, Seitenhöhe 35 mm
	Kabelrinne, Seitenhöhe 60 mm
	Kabelrinne, Seitenhöhe 85 mm
	Gitterrinne, Seitenhöhe 35 mm
	Gitterrinne, Seitenhöhe 55 mm

Materialien



	Flachstahl
	Winkelstahl
	U-Stahl
	Rundmaterial

Piktogrammerklärung

Nennquerschnitt

	Nennquerschnitt 1,5 mm ²
	Nennquerschnitt 1,5-2,5 mm ²
	Nennquerschnitt 2,5 mm ²
	Nennquerschnitt 2,5-4 mm ²
	Nennquerschnitt 4 mm ²
	Nennquerschnitt 4-6 mm ²
	Nennquerschnitt 6 mm ²
	Nennquerschnitt 10 mm ²
	Nennquerschnitt 16 mm ²













Nennspannung

	Nennspannung 400 V
	Nennspannung 500 V
	Nennspannung 660 V





Poligkeit

	3polig
	5polig
	7polig
	8polig
	10polig
	12polig



Schlitzweiten

	Schlitzweite 7,5 mm
	Schlitzweite 11 mm
	Schlitzweite 11-12 mm
	Schlitzweite 12 mm
	Schlitzweite 15 mm
	Schlitzweite 16 mm
	Schlitzweite 16,5 mm
	Schlitzweite 16-17 mm
	Schlitzweite 17 mm
	Schlitzweite 18 mm
	Schlitzweite 22 mm
	Schlitzweite 35 mm











Schraubenköpfe

	Schlitzschraube
	Torxschraube
	Kreuz- und Schlitzschraube
	Kreuzschlitz Pozidrive











Schussgeräte

	Bolzensetzgerät
	Gasdrucknagelgerät

Schutzart

	Schutzart IP 20
	Schutzart IP 30
	Schutzart IP 31
	Schutzart IP 44
	Schutzart IP 54
	Schutzart IP 55
	Schutzart IP 65
	Schutzart IP 66
	Schutzart IP 67
	Schutzart IP 68

Werkstoffe Metalle

	Aluminium
	Aluminium/Stahl
	Edelstahl, rostfrei
	Edelstahl, rostfrei
	Edelstahl, rostfrei
	Kupfer
	Messing
	Stahl
	Temperguss
	Zinkdruckguss

Werkstoffe Kunststoffe

	Acrylnitril-Butadien-Styrol
	Duroplast, Aminoplast Typ 131.5
	Duroplast, Melaminharz Typ 150
	Ethylenvinylacetat

Werkstoffe Kunststoffe

FA	Faserdichtwerkstoff DIN 28091
GFK	Glasfaserverstärkter Kunststoff
NBR SBR	Kautschuk-Mischung
NBR	Nitril-Kautschuk
PETR	Petrolatum
PA	Polyamid
PA/ GF	Polyamid, glasfaserverstärkt
PBPT	Polybutylenterephthalat
PC	Polycarbonat
PE	Polyethylen
PP	Polypropylen
PP/ GF	Polypropylen, glasfaserverstärkt
PS	Polystyrol
PVC	Polyvinylchlorid
ZELL PC	Zell - Polyethylen



Alphabetisches Inhaltsverzeichnis

A

Abdeckhaube für 1801 VDE; 124
Abdeckhaube für 1809; 127
Abdeckung für Potentialausgleichsschiene BigBar; 134, 138
Abstandhalter; 91, 93-94
Abstandhalter für Flachleiter, mit Anschlussgewinde; 94
M6
Abstandhalter für Flachleiter, mit Befestigungsloch Ø; 94
6,5
Abstandhalter für Flachleiter, mit Befestigungsloch Ø 7; 94
Abstandhalter für Flachleiter, mit Holzschraube; 93
Abstandhalter für Flachleiter, mit Holzschraube und; 93
Abstandstück
Abstandhalter für Flachleiter, mit Polyamidunterteil; 94
Abstandhalter für Flachleiter, mit Stahlspreizdübel Ø 10; 93
Abstandhalter für Flachleiter, mit Vierkantstift; 93
Aderendhülse für Aluminiumseil; 34
Aluminiumseil 50 mm²; 32
Anschluss- und Dehnungsband; 73
Anschluss- und Endstück; 50-51
Anschluss- und Endstück mit Verbinder; 50-51
Anschluss- und Endstück mit Verbinder und; 50
Druckwanne
Anschluss- und Endstück, DIN-Ausführung; 51
Anschluss- und Überbrückungsbauteil; 68
Anschlussbauteil; 68-69
Anschlussbauteil mit Doppelüberleger; 69
Anschlussbügel AB EX ISG gerade; 157
Anschlussbügel AB EX ISG gewinkelt; 158
Anschlussfahne/ Erdführungsstange gerichtet aus; 119
Edelstahl
Anschlussklemme bis 14 mm; 66
Anschlussklemme für Bewehrungsstähle; 88
Anschlussklemme für große Bewehrungsstähle; 88
Anschlussklemme für Rundleiter; 88, 149
Anschlussklemme Potentialausgleich Rd 8-10 mm; 65-66
Anschlussleitung - AL EX ISG; 157
Anschlusschelle; 77, 85-86
Anschlusschelle für Staberder auf Flachleiter; 85
Anschlusschelle für Staberder auf Rundleiter Rd 8-10; 85
Anschlusschelle für Staberder bzw. Leitungen; 86
Anschlusschelle für Staberder, universell; 86

B

Banderungsschelle für EX-Zone 1/21, 2/22; 144
Banderungsschelle VA; 143
Banderungsschelle vernickelt; 143
Bandstahl-Krampe; 95
Blitzstromzähler; 34

D

Dachrinnenklemme für alle Wulststärken; 64
Dehnungsstück; 72, 91
Dehnungsband für Fundamenterdungsanlagen; 91
Diagonalklemme; 87
Diagonalklemme mit Bolzen; 87
Dichtmanschette für Flachleiter; 89
Dichtmanschette für Rundleiter; 89
DIN-Kreuzverbinder für Flachleiter; 83-84
DIN-Kreuzverbinder für Flachleiter, mit Zwischenplatte; 83-84
Draht-Richtmaschine; 100

E

Endstück; 50-51, 67, 90
Erdanschlussklemme für Rundleiter und Flachleiter; 149
Erdführungsstange mit Trennstück und Verbinder; 119

Erdführungsstange verjüngt und teilisoliert; 119
Erdplatte; 114
Erdungs-Anschlussblock; 92, 135
Erdungsfestpunkt mit Doppelgewinde; 89
Erdungsklemme für Leitungen und Flachleiter; 149
Erdungsklemme für PV-Montagesysteme; 151
Erdungsklemme mit Befestigungsgewinde; 150
Erdungsklemme Typ 951; 148
Erdungsklemme zur Befestigung an Erdungsglasche; 148
Erdungsglasche Typ 950; 145
Erdungsschelle Typ 925; 145
Erdungsschelle Typ 942; 145
Erdungsschelle Typ 952; 146

F

Falz- und Anschlussklemme bis 10 mm Blechstärke; 59
Falz- und Konstruktionsklemme 10-20 mm; 61
Falzklemme bis 10 mm Blechstärke; 59
Falzklemme bis 5 mm Blechstärke; 59-60
Falzklemme bis 7 mm Blechstärke; 61
Falzklemme Rd 8-10 bis 10 mm Blechstärke; 60-61
Falzklemme, Kalzip feste Leitungsführung; 62
Falzklemme, Kalzip lose Leitungsführung; 62
Fang-/Erdführungsstange beidseitig angekuppt; 118
Fang-/Erdführungsstange mit Anschlusslappen; 118
Flachleiter Edelstahl; 32
Flachleiter Stahl verzinkt; 31
Fußplatte; 45, 125

H

Hammereinsatz für Rohrerder LightEarth; 109
Hammereinsatz Typ 2500 für Tiefenerder; 110
Hammereinsatz Typ 2520 für Tiefenerder; 110
Hammereinsatz Typ 2530 für Tiefenerder; 110
Hammereinsatz Typ 2531 für Tiefenerder; 109
Hammereinsatz Typ 2535 für Tiefenerder; 109
Hammereinsatz Typ 2536 für Tiefenerder; 110

K

Kartenlesegerät PCS-CS.; 33
Keilverbinder; 91
Klebesockel; 37, 45
Klebesockel inklusive Industrie-Klebeband; 45
Klemmbock für Rd 8-10 mm; 41
Klemme Flachleiter ab FL 30 für 1801 VDE; 124
Klemme Flachleiter bis FL 30 für 1801 VDE; 124
Klemme Rundleiter ab 25 mm² für 1801 VDE; 123
Klemme Rundleiter bis 25 mm² für 1801 VDE; 123
Klemmschloss für Banderungsschelle; 143
Klemmschuh; 72
Konstruktionsklemme bis 20 mm; 72
Kontaktleiste für 1801 VDE; 124
Kreuzverbinder für Flach- und Rundleiter; 80-81
Kreuzverbinder für Flachleiter; 83-85
Kreuzverbinder für Flachleiter, mit Zwischenplatte; 83-84
Kreuzverbinder für Rd 8-10 x Rd 16 mm; 55
Kreuzverbinder für Rund- und Flachleiter; 58
Kreuzverbinder für Rund- und Flachleiter DIN; 58
Kreuzverbinder für Rundleiter Rd 8-10; 82-83
Kreuzverbinder für Rundleiter Rd 8-10 x Rd 16; 82
Kreuzverbinder mit Zwischenplatte für Rd 8-10 mm; 56-57
Kreuzverbinder mit Zwischenplatte für Rd 8-10 mm; 56
breite Ausführung
Kreuzverbinder mit Zwischenplatte für Rd 8-10 x Rd 16; 55
mm



Kreuzverbinder mit Zwischenplatte für Rundleiter Rd 8-; 81-83
10
Kreuzverbinder mit Zwischenplatte für Rundleiter Rd 8-; 81-82
10 x Rd 16
Kreuzverbinder Rd 8-10 mm; 57
Kreuzverbinder Rd 8-10 mm, breite Ausführung; 57

L

Längsverbinder Rd 8 mm; 53
Längsverbinder Rd 8-10 mm; 52-53
Leitungshalter für Flachleiter; 92
Leitungshalter für Rd 8-10 und FL 30; 92
Leitungshalter mit Scharnier-Überleger Rd 8-10 mm; 40
Leitungshalter mit Scharnier-Überleger Rd 8-10 mm.; 40
30 mm Montagehöhe
Leitungshalter mit Überleger FL, 30 mm Montagehöhe; 39-40
Leitungshalter mit Überleger Rd 8-10 mm; 38-39
Leitungshalter mit Überleger Rd 8-10 mm, mit; 38
Holzschraubengewinde
Leitungshalter mit Überleger Rd 8-10 mm, mit; 38-39
Vierkantstift
Leitungshalter mit Überleger, Holzschraube,; 38
Kunststoffdübel Rd 8-10 mm
Leitungshalter Rd 8-10 mm mit Klebesockel; 37

M

Magnetkarte PCS; 33
Magnetkarte u. Halter MK-B; 33
Magnetkartenhalter PCS-H; 33
Montageband für Bänderungsschelle; 144

N

Nummernschilder; 77-78

P

Parallelklemme; 90
Parallelverbinder Rd 8 mm, M10 x 30; 52
Parallelverbinder Rd 8-10 mm, M6 x 20; 52
Parallelverbinder Rd 8-10 mm, M8 x 25; 52
Plastische Korrosionsschutzbinde; 99
Potentialausgleichsschiene 1804 für Aufputzmontage; 126
Potentialausgleichsschiene 1809 für Unterputzmontage; 127
Potentialausgleichsschiene BigBar für Industriebereich; 132-134
Potentialausgleichsschiene einfache Ausführung; 126
Potentialausgleichsschiene für Badezimmer; 126
Potentialausgleichsschiene für den Außenbereich; 129
Potentialausgleichsschiene für EX-Zone 1/21, 2/22; 138
Potentialausgleichsschiene für Innenbereich, VDE-; 123
geprüft
Potentialausgleichsschiene für Kleinanlagen; 126
Potentialausgleichsschiene massive Ausführung; 130
Potentialausgleichsschiene mit Kunststoff-Fußplatte; 125
Potentialausgleichsschiene mit Metall-Fußplatte; 125
Potentialausgleichsschiene OBO Green; 125
Profilschiene CL2512, Schlitz 11 mm, ungelocht; 150
Profilstaberder mit Anschlusslasche; 113
Profilstaberder mit Anschlusslasche/Handschutz; 113
Profilstaberder mit Bandstahlfahne; 112
Profilstaberder mit Rundleiterfahne; 112

R

Regenrohrschelle; 69-71
Regenrohrschelle zur Verlegung Rd 8-10 mm hinter; 70-71
dem Rohr
Revisionstür; 98
Richteisen; 100
Rinnenklemme für alle Wulststärken; 63-64
Rinnenklemme für Wulststärke 15-22 mm; 62

Rinnenklemme RK-FIX; 63-64
Rohrerder LightEarth; 104, 108-109
Rohrschelle; 69-71, 73
Rundleiter Aluminium; 30-31
Rundleiter Aluminium mit PVC-Ummantelung; 31
Rundleiter Edelstahl; 30
Rundleiter Kupfer; 30
Rundleiter Stahl verzinkt; 30-31
Rundleiter Stahl verzinkt mit PVC-Ummantelung; 31

S

Scharnier-Überleger für FL 30 mm; 42
Scharnier-Überleger für Rd 8-10 mm; 42
Schellen-Abzweigklemme; 150
Schellen-Abzweigklemme, parallel; 150
Schienenböcke für 1801 VDE; 124
Schlagkopf für Rohrerder LightEarth; 109
Schlagkopf für Tiefenerder ST, BP und OMEX; 108
Schlagspitze für Rohrerder LightEarth; 108
Schlagspitze für Tiefenerder OMEX; 108
Schlagspitze für Tiefenerder ST und BP; 108
Schneefang-Gitterklemme; 65
Schnellverbinder 200 kA; 50
Schnellverbinder, Oberteil Rd 8-10 mm; 135, 139, 148-149
Schraubdübel mit M6-Gewinde; 99
Schraubdübel mit M8-Gewinde; 100
Schraubenloser Leitungshalter erhöhte Bauart für Rd 8; 36
mm, Durchgang Ø 5 mm
Schraubenloser Leitungshalter für Rd 8 mm.; 36
Befestigung mit Schraube und Dübel
Schraubenloser Leitungshalter für Rd 8 mm.; 36
Durchgang Ø 5 mm
Schraubenloser Leitungshalter für Rd 8 mm.; 36
Durchgang Ø 7 mm
Schutzfunkenstrecke; 96, 157
Schutzkappe für Anschlussfahnen, reflektierend; 32
Seil Kupfer; 31
Staberder für Standardanwendungen; 106
Stangenhalter für 20-mm-Stangen; 43
Stangenhalter für Fang- und Erdeinführungsstangen 16; 43
mm
Stangenhalter für Fang- und Erdeinführungsstangen; 42
16 mm, mit Schraube und Dübel
Stangenhalter für Fang- und Erdeinführungsstangen; 43
16 mm, mit Vierkantstift
Stangenklemme; 77

T

Tiefenerder BP; 105
Tiefenerder BP mit Kupfermantel; 105
Tiefenerder für Standardanwendungen; 105
Tiefenerder OMEX; 104, 108
TrayFix - Montageadapter für Gitterrinnen auf FangFix-; 99
System
Trennfunktenstrecke EX ISG H; 154-156
Trennstück für Rd 8-10 und FL 30 mm; 75-76
Trennstück für Rd 8-10 und FL 30-40 mm; 76
Trennstück geschlossen; 74
Trennstück offen; 74
T-Verbinder Rd 8 mm; 54
T-Verbinder Rd 8-10 mm; 53-54
T-Verbinder Rd 8-10 mm, 3fach geschraubt; 53

Ü

Überbrückungsseil; 72
Überleger für Potentialausgleichsschiene; 134, 138
Überleger für Rd 8-10 mm; 42, 44
Überleger Rundleiter und Fangstangen 16 mm; 44

Alphabetisches Inhaltsverzeichnis

U

Universelle Regenrohrschele 60-130 mm; 71
Universeller Klemmbock Rd 8-10 mm; 67-68
Universeller Leitungshalter Rd 8-10 mm; 37
Universeller Leitungshalter Rd 8-10 mm mit; 37
vormontierter Holzschraube
Universeller Leitungshalter Rd 8-10 mm, verkupfert; 37
Universelles Trennstück; 75
Universelles Zweimetall-Trennstück; 75
Unterflur-Trennstellenkasten; 98
Unterflur-Trennstellenkasten mit eingebauter; 98
Trennstelle
Unterleger für Leitungshalter Typ 177; 45

V

Vario-Erdklemme; 90
Vario-Schnellverbinder; 46-48
Vario-Schnellverbinder Rd 6-8 / 8-10 mm; 46
Vario-Schnellverbinder Rd 8-10x16; 46
Vario-Zweimetall-Schnellverbinder; 46
Verbinder Rd 8-10 mm mit Druckwanne; 48-49, 136
Verbinder Rd 8-10 mm mit Gewinde M10; 50
Verbinder Rd 8-10 mm, 1fach; 49
Verbinder Rd 8-10 mm, 2fach; 48-49
Verbinder Rd 8-10 mm, 2fach mit Druckwanne; 48
Vorspanner-Bit für Bänderdungsschellen; 145
Vorspannwerkzeug; 144

Z

Zinkausbesserung; 99
Zweimetall-Dachrinnenklemme für alle Wulststärken; 64
Zweimetall-Trennstück für Rd 8-10 und FL 30 mm; 76
Zweimetall-Trennstück für Rd 8-10 und FL 30-40 mm; 76



Numerisches Verzeichnis

GTIN	Art.-Nr.	Seite	GTIN	Art.-Nr.	Seite	GTIN	Art.-Nr.	Seite	GTIN	Art.-Nr.	Seite	GTIN	Art.-Nr.	Seite
5046516	1117025	150	5372974	5001668	86	5922278	5016126	92	5386230	5050073	145	5409090	5218926	72
5046578	1117033	150	5901259	5001672	86	5379270	5016142	91	5386292	5050081	145			
			5754879	5001749	86	6561063	5016160	91	5386353	5050111	145	5409458	5223075	39
	€/100 St.								5386414	5050138	145	5409519	5223105	39
6421046	2360041	89	5373575	5003008	113		€/100 St.		5386476	5050154	145	5409939	5223601	38
6421053	2360043	89	5373636	5003016	113	6409327	5018014	32	5386537	5050170	145			
			5373698	5003024	113		€/100 m		5386599	5050197	145	5410539	5227070	38
5230533	2360055	99	5373759	5003032	113	5800415	5018501	32				5410652	5227100	38
5230595	2360101	99	5373810	5003040	113	5800477	5018706	32	5386650	5051509	148	5410713	5227151	38
			6527069	5003081	113	5022015	5018730	32	7368715	5051520	151			
5518419	2362970	99	5374053	5003261	112							5410836	5228026	42
			5374114	5003288	112	5680475	5019345	31		€/100 St.		5410959	5228123	44
5242710	3041204	108	5374176	5003296	112	5680482	5019347	31	5386834	5052076	146	5411017	5228131	44
5242772	3041212	108	5374237	5003318	112	5680505	5019355	31	5386896	5052092	146	5851011	5228134	44
5242833	3041255	108	5374718	5003776	112	5680512	5019360	31	5386957	5052114	146	5411079	5228220	44
5617235	3041409	108	5374770	5003784	112				5387015	5052130	146	5411192	5228328	42
5242956	3041956	108				5423898	5021050	30	5387077	5052157	146			
			5376934	5009227	114	5381556	5021081	30	5387190	5052181	146	5411499	5229162	40
5243137	3042200	108	5376996	5009235	114	5381617	5021103	30				5411611	5229383	40
5243199	3042251	108				5381730	5021162	31	5388517	5057507	143	5411673	5229464	39
5617297	3042308	109		€/100 St.		5801375	5021227	30	5388579	5057515	143	5411734	5229480	39
			5377719	5012015	88	5680529	5021235	30	5388630	5057523	143	5411970	5229553	40
5243311	3043207	110				5680567	5021239	30	5388692	5057558	143	5412151	5229839	40
5243373	3043258	110		€/St.		5381914	5021286	30	6672813	5057630	144	5412212	5229960	39
5243557	3043401	110	5377894	5014018	91	5901273	5021294	30	6672820	5057640	144	5840886	5229961	40
5243618	3043452	110	5377955	5014026	91	6286232	5021296	30	6672837	5057645	144			
5111160	3043602	109	5378013	5014212	91	5381976	5021308	30	6672844	5057690	144	5446231	5230217	39
5617419	3043606	109	5901938	5014425	90	5680744	5021332	31	7245689	5057694	145	5629535	5230322	38
5087076	3043610	109	5105015	5014468	88	5382034	5021480	30		€/100 m		5629474	5230365	38
5087137	3043614	109	6391059	5014469	88	5382096	5021502	30	5805458	5057922	144	5739999	5230446	92
5111641	3043618	109	6656134	5014471	88	6282425	5021640	30		€/100 St.		5740056	5230462	92
5421627	3043628	109		€/St.		5902058	5021642	30	5805519	5057930	143	5959601	5230527	43
5243793	3043703	110	5105077	5014476	88	5680574	5021644	30						
5243854	3043754	110	6391042	5014477	88	5680581	5021647	30	5388876	5059356	95		€/St.	
5642312	3043908	109				6033768	5021652	31	5389057	5059496	95	6517381	5240030	154
5453796	3043916	109	5378075	5015014	126	5836209	5021654	31				6521180	5240031	155
			5378136	5015057	130	5938668	5021656	31	5389231	5064015	150	5412632	5240050	96
5642978	3044831	110	5378198	5015065	127	6792238	5021700	32	5668565	5064017	150	6849574	5240089	156
5643036	3044904	110	5378259	5015073	125	6792245	5021740	34					€/St.	
5453970	3044912	109	5931669	5015075	125					€/VPE		6521159	5240102	157
			5378310	5015081	125		€/100 St.		5461111	5091322	33	6521166	5240104	157
			6587292	5015105	129	5382690	5025206	93	5461296	5091438	33	6521173	5240106	157
5631699	3049205	78	5959427	5015111	129				5461470	5091527	33	6524181	5240360	157
5631637	3049221	77	5800118	5015200	127	5383055	5028035	93		€/St.		6524242	5240362	157
5631576	3049256	77	6427628	5015265	138	5383116	5028043	93	5461654	5091683	33	6524259	5240366	157
5631453	3049329	77	6427680	5015270	138				6465644	5091722	34	6524273	5240370	157
5631392	3049345	77	5378372	5015502	126	5383413	5030021	93				6524297	5240374	157
			5378495	5015553	126	5383659	5030234	93		€/100 St.		6524433	5240380	158
	€/St.		5477839	5015557	126	5383710	5030242	93	5399797	5102057	73	6524457	5240382	158
5244219	3051013	100	5378556	5015650	123				5399858	5102073	73	6524464	5240386	158
			6868421	5015683	123	5383833	5032032	94	5399919	5102081	73	6524471	5240390	158
5244813	3059006	100		€/St.		5383895	5032040	94	5399971	5102111	73	6524488	5240394	158
			5378617	5015707	124	5383956	5032237	94	5400035	5102138	73			
5250395	3133028	99	5378679	5015715	124	5384014	5032245	94	5400097	5102154	73		€/100 St.	
5250456	3133036	99	5378730	5015723	124	5384137	5032539	94	5400158	5102197	73	5415695	5304008	50
5250579	3133230	100	5378792	5015731	124	5384199	5032547	94	5400219	5102219	73	5415879	5304105	49
			5378853	5015758	123				5400271	5102235	73	5858034	5304107	49
	€/St.		5378914	5015766	123	5384434	5033039	94	5400332	5102251	73	5415930	5304113	49
5371298	5000017	104	5455837	5015774	124	5433750	5033209	92	5400394	5102278	73	5817512	5304164	49
5371359	5000025	104	5378976	5015804	124							5817574	5304172	48
5371472	5000203	104	5379034	5015812	124	5384557	5038014	145		€/St.		5892809	5304176	48
5617358	5000300	104	5002253	5015830	134	5384618	5038030	145	6089505	5106002	98	5416050	5304202	49
5708834	5000335	104	5699330	5015832	134	5384670	5038057	145	6089512	5106003	98	5892847	5304270	48
6336340	5000500	105	5699347	5015836	134	5384731	5038073	145	5900375	5106133	98	5416357	5304407	61
5018049	5000742	106	5002260	5015842	134	5384793	5038081	145	5900436	5106141	98	5416418	5304504	61
5814450	5000750	106	5699354	5015844	134	5384854	5038111	145				5503057	5304520	72
5111047	5000769	105	5699361	5015847	134	5384915	5038138	145		€/100 St.		5416470	5304601	51
5740650	5000858	105	5699408	5015849	134	5384977	5038154	145	5404651	5207258	45	5817758	5304660	50
5371830	5000866	105	5002277	5015854	132				5110392	5207266	45	5416951	5304970	51
5371892	5000947	105	5002284	5015866	132	5385219	5040035	145	5404774	5207339	36	5417071	5304997	51
5371953	5000955	105	6681921	5015870	133	5385271	5040051	145	5735762	5207342	36			
			6681945	5015874	133	5385332	5040078	145	5404835	5207347	36	5417316	5311039	54
			6681938	5015876	132	5385394	5040094	145	5069546	5207371	45	5417378	5311101	54
5372370	5001218	85		€/St.		5385455	5040116	145	5404897	5207444	37	5417439	5311152	54
5372431	5001226	85	5033615	5015880	134	5385516	5040132	145	5009726	5207451	37	5417491	5311209	53
5635475	5001366	85	5033677	5015884	134	5385578	5040159	145	5404958	5207460	37	5417552	5311268	53
5372554	5001404	85	5033738	5015890	134	5385936	5040507	148	5405016	5207487	37	6466283	5311404	47
5372615	5001412	85							5905059	5207754	37	5816584	5311410	46
5372851	5001560	77	5379096	5016029	92	5385998	5043018	149	5336433	5207851	37	5816591	5311417	46
5635239	5001617	86	5379157	5016037	92	5386056	5043107	149	5334811	5207878	37	5417675	5311500	48
5752653	5001625	86	5379218	5016045	92				5915836	5207901	36	5737063	5311503	41
5862697	5001633	86	5922216	5016096	92	5386117	5050030							

GTIN	Art.-Nr.	Seite	GTIN	Art.-Nr.	Seite	GTIN	Art.-Nr.	Seite
5835394	5311530	41	5421276	5320011	67	5430216	5424151	118
5417859	5311535	46	5421337	5320054	67	5430339	5424208	118
5417910	5311551	47	5421511	5320690	69			
5835349	5311554	41	5421573	5320704	68		€/St.	
5466192	5311585	41	6127504	5320707	69	5901457	5430011	119
5925446	5311590	46	5421634	5320712	68	5901570	5430062	119
6656141	5311595	50					€/100 St.	
	€/100 St.		5421870	5325307	72	5430575	5430151	119
5451990	5311705	48	5421931	5325315	72		€/St.	
5452058	5311713	47				6456161	5430720	119
			5422419	5326303	68		€/100 St.	
5417972	5312035	57	5422471	5326311	67	6049080	6404006	150
5418030	5312132	57	5422532	5326338	67	6049202	6404014	150
5418092	5312310	56						
5700869	5312318	56	5453611	5328209	53			
5418153	5312345	55	5453673	5328284	52			
5893103	5312346	55						
5418214	5312418	56	5423195	5329078	53			
5418276	5312442	55						
6466306	5312582	83	5885573	5331008	72			
5418337	5312604	57	5423379	5331013	72			
5418399	5312655	58	5885580	5331017	72			
5893141	5312656	58	5423430	5331501	73			
6454563	5312657	80						
5418573	5312809	55	5629115	5334934	51			
5418696	5312906	58	5959663	5334942	51			
5418757	5312922	58						
5700876	5312925	58	5890058	5335140	74			
			5890119	5335167	74			
6466290	5313013	87	5423614	5335205	74			
5740537	5313015	87	5423676	5335256	74			
5740476	5313023	87						
5543015	5313031	87	5424215	5336007	75			
5237372	5313058	87	5424338	5336058	75			
5806530	5313066	87	5424390	5336074	75			
			5424635	5336309	75			
5418993	5314038	57	5424758	5336341	76			
5419112	5314135	56	5424819	5336376	76			
5419174	5314518	84	5424871	5336457	76			
5419235	5314534	85	5424932	5336503	76			
5419297	5314615	84						
5893097	5314616	83	5425595	5350085	69			
5419358	5314623	84	5425656	5350093	69			
5419471	5314658	84	5425717	5350107	69			
5893080	5314659	84	5425779	5350115	69			
5419532	5314666	84	5425830	5350123	69			
5925873	5314720	84	5426257	5350689	69			
			5426370	5350700	69			
5419716	5315506	52	5426790	5350867	71			
5740414	5315514	90	5426851	5350883	71			
5740353	5315522	90	5426912	5350905	71			
5237198	5315557	90						
5419778	5315654	52	5426974	5351057	70			
5419839	5315700	52	5427032	5351073	70			
			5427094	5351251	70			
5419891	5316014	64	5427155	5351286	70			
5419952	5316154	64	5890652	5351359	70			
5818359	5316170	64	5890713	5351375	70			
5420019	5316219	62	5427216	5351456	71			
5420132	5316308	63	5427278	5351472	71			
5420194	5316324	63						
5433682	5316450	63	5427575	5400155	118			
5433729	5316459	64	5629054	5400627	118			
5433736	5316468	63						
5420316	5316510	65	5738428	5403100	99			
5420378	5316553	65						
			5428893	5410096	43			
5420439	5317010	61						
5420491	5317053	61	5429616	5412609	43			
5420552	5317207	61	5446415	5412633	43			
5893158	5317208	60	5752356	5412803	42			
5420613	5317223	59	5752295	5412811	42			
5420675	5317258	60						
5420798	5317401	60	5429678	5416566	77			
5420859	5317428	59						
5420910	5317452	59		€/St.				
5420972	5317479	59	6505869	5420020	89			
5850861	5317481	60	6505890	5420022	89			
6622368	5317502	62	6505906	5420024	89			
6622375	5317512	62		€/100 St.				
			5751571	5420504	118			
5421030	5318084	66	5331575	5420539	118			
5421092	5318149	66						

Schutzinstallation - Erdung und Potentialausgleich / de / 2024/01/16 09:29:33 (LExport_03691) / 2024/01/16 09:29:57 09:29:57

Typenverzeichnis

Typ	GTIN	Art.-Nr.	Seite	Typ	GTIN	Art.-Nr.	Seite
101 A-1500	5427575	€/100 St. 5400155	118	1802 AH 5	5033615	€/St. 5015880	134
101 A-CU	5629054	5400627	118	1802 AH 5	5033615	5015880	138
101 F1500	5430216	5424151	118	1802 DC 5+1 CU	6681921	5015870	133
101 F2000	5430339	5424208	118	1802 DC 5+5 CU	6681945	5015874	133
108 B DIN	5429678	5416566	77	1802 DC 5+5 VA	6681938	5015876	132
112 DIN-100	5428893	5410096	43			€/St.	
113 8-10	5446231	5230217	39	1802 KL	5033738	5015890	134
113 B-HD-16	5752295	5412811	42	1802 KL	5033738	5015890	138
113 B-MS-HD 8-10	5629474	5230365	38	1804	5378495	5015553	126
113 BZ-FL	5739999	5230446	92	1804 AP	5477839	5015557	126
113 B-Z-HD	5629535	5230322	38	1805 2 FT	5379096	5016029	92
113 B-Z-HD	5752356	5412803	42	1805 2 FT	5379096	5016029	135
113 B-Z-HD-FL	5740056	5230462	92	1805 2 VA	5922216	5016096	92
113 Z-16	5429616	5412609	43	1805 2 VA	5922216	5016096	135
113 Z-20	5959601	5230527	43	1805 4 FT	5379157	5016037	92
113 Z8-10	5412212	5229960	39	1805 4 FT	5379157	5016037	135
113 Z-K 8-10	5840886	5229961	40	1805 4 VA	5800354	5016118	92
113 ZN-16	5446415	5412633	43	1805 4 VA	5800354	5016118	135
156 16	5411079	5228220	44	1805 6 FT	5379218	5016045	92
156 8-10	5410836	5228026	42	1805 6 FT	5379218	5016045	135
156 FL	5411192	5228328	42	1805 6 VA	5922278	5016126	92
156 K8-10 CU	5411017	5228131	44	1805 6 VA	5922278	5016126	135
156 K8-10 ST	5410959	5228123	44	1807	5379270	5016142	91
156 K8-10 VA	5851011	5228134	44	1807 DB	6561063	5016160	91
163 100 CU	5409939	5223601	38	1808	5378075	5015014	126
163 100 FT	5409519	5223105	39	1809	5378259	5015073	125
163 70 FT	5409458	5223075	39	1809 30 AH	5800118	5015200	127
168 8-10 M6	5411499	5229162	40	1809 A	5959427	5015111	129
168 DIN 30	5411734	5229480	39	1809 AM	6587292	5015105	129
168 DIN-K-M8	5411611	5229383	40	1809 BG	5378372	5015502	126
168 DIN-K-M8	5412151	5229839	40	1809 M	5378310	5015081	125
168 FL30-M6	5411673	5229464	39	1809 NR	5931669	5015075	125
168 FL40-M8	5411970	5229553	40	1809 UP	5378198	5015065	127
172 AR	5409090	5218926	72	1810	5378136	5015057	130
176 A 100	5410652	5227100	38	1811	5377894	5014018	91
176 A 150	5410713	5227151	38	1811 L	5377955	5014026	91
176 A 65	5410539	5227070	38	1813 DIN	5378013	5014212	91
177 20 KL	5009726	5207451	37	1813 KL	5901938	5014425	90
177 20 M8	5404897	5207444	37	1814 FT	5105015	5014468	88
177 20 VA B-HD	5915836	5207901	36	1814 FT D14	6656134	5014471	88
177 20 VA M6	5404774	5207339	36			€/St.	
177 20 VA M8	5404835	5207347	36	1814 FT D37	6391059	5014469	88
177 30 CU	5905059	5207754	37	1814 ST	5105077	5014476	88
177 30 M8	5404958	5207460	37	1814 ST D37	6391042	5014477	88
177 35 VA M6	5735762	5207342	36	1816 F-1000X1000	5376996	5009235	114
177 55 M8	5405016	5207487	37	1816 F-500X1000	5376934	5009227	114
177 B-HD20	5336433	5207851	37			€/100 St.	
177 B-HD30	5334811	5207878	37	1818	5377719	5012015	88
177 U	5069546	5207371	45			€/St.	
1801 12x25 1x95	6868421	5015683	123	1819 20	5242710	3041204	108
1801 AH	5378617	5015707	124	1819 20BP	5242772	3041212	108
1801 KL1	5378730	5015723	124	1819 25	5242833	3041255	108
1801 KL2	5378976	5015804	124	1819 25BP	5242956	3041956	108
1801 KL3	5379034	5015812	124	1820 20	5243137	3042200	108
1801 RK25	5378853	5015758	123	1820 25	5243199	3042251	108
1801 RK30	5378792	5015731	124			€/100 St.	
1801 RK40	5455837	5015774	124	194	5404651	5207258	45
1801 RK95	5378914	5015766	123	194 K	5110392	5207266	45
1801 SCH	5378679	5015715	124	199 DIN	5405252	5208017	45
1801 VDE	5378556	5015650	123	200 V4A-1500	5751571	5420504	118
1802 10 CU	5002260	5015842	134	200 V4A-2000	5331575	5420539	118
1802 10 VA	5002284	5015866	132	204 KL-1500	5430575	5430151	119
1802 12 CU	5699354	5015844	134			€/St.	
1802 14 CU	5699361	5015847	134	204 KS-2000	5901457	5430011	119
1802 20 CU	5699408	5015849	134	204 KS-2500	5901570	5430062	119
1802 5 CU	5002253	5015830	134				
1802 5 VA	5002277	5015854	132				
1802 6 CU	5699330	5015832	134				
1802 8 CU	5699347	5015836	134				
1802 AH 10	5033677	5015884	134				
1802 AH 10	5033677	5015884	138				

Typenverzeichnis



Typ	GTIN	Art.-Nr.	Seite	Typ	GTIN	Art.-Nr.	Seite
205 DG L180 FT	6505906	5420024	89	249 8-10 ZV	5417859	5311535	46
205 DG L180 V4A	6505890	5420022	89	249 8-10X16 VA	5925446	5311590	46
205 DG V4A	6505869	5420020	89	249 B ALU	5452058	5311713	47
				249 B ST	5451990	5311705	48
213 1000 DIN	5373575	5003008	113	249 PV10 6-50V2A	7368715	5051520	151
213 1000 DIN HS	6527069	5003081	113			€/100 St.	
213 1500 DIN	5373636	5003016	113	250	5418696	5312906	58
213 1500 F	5374718	5003776	112	250	5418696	5312906	80
213 1500 M	5374053	5003261	112				
213 2000 DIN	5373698	5003024	113	250 A	5237372	5313058	87
213 2000 F	5374770	5003784	112	250 A-BO	5806530	5313066	87
213 2000 M	5374114	5003288	112	250 A-FT	5740537	5313015	87
213 2500 DIN	5373759	5003032	113	250 AS-FT	5543015	5313031	87
213 2500 M	5374176	5003296	112	250 A-VA	5740476	5313023	87
213 3000 DIN	5373810	5003040	113	250 V4A	5700876	5312925	58
213 3000 M	5374237	5003318	112	250 V4A	5700876	5312925	80
				250 VA	5418757	5312922	58
219 20 BP CU	6336340	5000500	105	250 VA	5418757	5312922	80
219 20 BP FT	5371892	5000947	105			€/St.	
219 20 BP V4A	5740650	5000858	105	2500 20	5243311	3043207	110
219 20 BP V4A	5371830	5000866	105	2500 25	5243373	3043258	110
219 20 OMEX FT	5371298	5000017	104			€/100 St.	
219 20 OMEX FT	5371472	5000203	104	251 8-10	5417972	5312035	57
219 20 ST FT	5018049	5000742	106	251 CU	5418030	5312132	57
219 20 ST FT	5814450	5000750	106				
219 25 BP FT	5371953	5000955	105	252 8-10 CU	5418214	5312418	56
219 25 OMEX FT	5371359	5000025	104	252 8-10 CU	5418214	5312418	82
219 25 ST FT	5111047	5000769	105	252 8-10 FT	5418092	5312310	56
				252 8-10 FT	5418092	5312310	83
223 DIN MS	5423676	5335256	74	252 8-10 V4A	5700869	5312318	56
223 DIN ZN	5423614	5335205	74	252 8-10 V4A	5700869	5312318	82
223 O DIN MS	5890119	5335167	74	252 8-10X16 CU	5418276	5312442	55
223 O DIN ZN	5890058	5335140	74	252 8-10X16 CU	5418276	5312442	81
				252 8-10X16 FT	5418153	5312345	55
226 8-10	5424215	5336007	75	252 8-10X16 FT	5418153	5312345	82
226 VA	5424338	5336058	75	252 8-10x16 V4A	5893103	5312346	55
226 ZV VA	5424390	5336074	75	252 8-10x16 V4A	5893103	5312346	81
				252 8-10XFL30 FT	5418399	5312655	58
233 8	5424635	5336309	75	252 8-10XFL30 FT	5418399	5312655	81
233 A VA	5424871	5336457	76	252 8-10xFL30V4A	5893141	5312656	58
233 A ZV	5424932	5336503	76	252 8-10xFL30V4A	5893141	5312656	81
233 VA	5424758	5336341	76	252 GB 10x45	6454563	5312657	80
233 ZV	5424819	5336376	76			€/St.	
				2520 20	5243793	3043703	110
237 N CU	5453673	5328284	52	2520 25	5243854	3043754	110
237 N FT	5453611	5328209	53			€/100 St.	
				253 10X16	5418573	5312809	55
239	5423195	5329078	53	253 10X16	5418573	5312809	82
				253 8-10 V4A	6466306	5312582	83
244	5417316	5311039	54	253 8X8	5418337	5312604	57
				253 8X8	5418337	5312604	83
245 8-10 CU	5417439	5311152	54			€/St.	
245 8-10 FT	5417378	5311101	54	2530 20	5243557	3043401	110
				2530 25	5243618	3043452	110
247 8-10 CU	5417552	5311268	53				
247 8-10 FT	5417491	5311209	53	2531 20	5642312	3043908	109
249 6-10 CU	5816591	5311417	46	2535 20	5453796	3043916	109
249 6-10 ST	5816584	5311410	46	2535 25	5453970	3044912	109
249 8-10 ALU	5417736	5311519	47				
249 8-10 ALU-OT	5466192	5311585	41	2536 20	5643036	3044904	110
249 8-10 ALU-OT	5466192	5311585	66	2536 25	5642978	3044831	110
249 8-10 ALU-OT	5466192	5311585	148			€/100 St.	
249 8-10 CU	5417798	5311527	47	254 DIN 8-10 CU	5419112	5314135	56
249 8-10 CU-OT	5835394	5311530	41	254 DIN 8-10 FT	5418993	5314038	57
249 8-10 CU-OT	5835394	5311530	65				
249 8-10 CU-OT	5835394	5311530	135	255 30	5419174	5314518	84
249 8-10 CU-OT	5835394	5311530	139	255 A-FL30 FT	5419235	5314534	85
249 8-10 CU-OT	5835394	5311530	149				
249 8-10 ST	5417675	5311500	48	256 A-DIN 30 FT	5419471	5314658	84
249 8-10 ST-OT	5737063	5311503	41	256 A-DIN 30 V4A	5893080	5314659	84
249 8-10 ST-OT	5737063	5311503	66	256 A-DIN 30 VA	5925873	5314720	84
249 8-10 ST-OT	5737063	5311503	148	256 A-DIN 40 FT	5419532	5314666	84
249 8-10 V2A 200	6656141	5311595	50	256 DIN 30 FT	5419297	5314615	84
				256 DIN 30 V4A	5893097	5314616	83
249 8-10 V4A	6466283	5311404	47	256 DIN 40 FT	5419358	5314623	84
249 8-10 VA	5417910	5311551	47				
249 8-10 VA-OT	5835349	5311554	41				
249 8-10 VA-OT	5835349	5311554	65				
249 8-10 VA-OT	5835349	5311554	135				
249 8-10 VA-OT	5835349	5311554	139				
249 8-10 VA-OT	5835349	5311554	149				

Typenverzeichnis

Typ	GTIN	Art.-Nr.	Seite	Typ	GTIN	Art.-Nr.	Seite
259 8-10	5419716	€/100 St. 5315506	52	301 DIN-80	5425595	5350085	69
259 A FT	5740414	5315514	90	301 DIN-90	5425656	5350093	69
259 A ST	5237198	5315557	90	301 S-100	5426974	5351057	70
259 A VA	5740353	5315522	90	301 S-120	5427032	5351073	70
260 8	5419839	5315700	52	301 S-AL-100	5890652	5351359	70
260 8-10 MS	5419778	5315654	52	301 S-AL-120	5890713	5351375	70
262	5419891	5316014	64	301 S-CU-100	5427216	5351456	71
262 A-DIN FT	5420019	5316219	62	301 S-CU-120	5427278	5351472	71
262 CU	5419952	5316154	64	301 S-VA-100	5427094	5351251	70
262 ZM	5818359	5316170	64	301 S-VA-120	5427155	5351286	70
264	5420316	5316510	65	301 V	5426790	5350867	71
264 CU	5420378	5316553	65	301 V-CU	5426851	5350883	71
267	5420132	5316308	63	301 V-VA	5426912	5350905	71
267 VA	5420194	5316324	63	303 DIN-1	5399971	5102111	73
269 8-10	5420439	5317010	61	303 DIN-1 1/2	5400097	5102154	73
269 MS	5420491	5317053	61	303 DIN-1 1/4	5400035	5102138	73
270 8-10 CU	5420675	5317258	60	303 DIN-1/2	5399858	5102073	73
270 8-10 FT	5420552	5317207	61	303 DIN-2	5400158	5102197	73
270 8-10 VA	5893158	5317208	60	303 DIN-2 1/2	5400219	5102219	73
271 8-10	5420798	5317401	60	303 DIN-3	5400271	5102235	73
271 8-10 VA	5850861	5317481	60	303 DIN-3 1/2	5400332	5102251	73
271 CU	5420910	5317452	59	303 DIN-3/4	5399919	5102081	73
2710 20 FT	5372370	€/St. 5001218	85	303 DIN-3/8	5399797	5102057	73
2710 25 FT	5372431	5001226	85	303 DIN-4	5400394	5102278	73
272 14	5421092	€/100 St. 5318149	66	311 N-ALU 16	5631392	3049345	77
272 8	5421030	5318084	66	311 N-ALU 8-10	5631576	3049256	77
273 8-10	5420613	5317223	59	311 N-CU 8-10	5631699	3049205	78
2730 20 FT	5372554	€/St. 5001404	85	311 N-VA 16	5631453	3049329	77
2730 20 VA	5635475	5001366	85	311 N-VA 8-10	5631637	3049221	77
2730 25 FT	5372615	5001412	85	319 10	5421931	5325315	72
274 8-10	5420859	€/100 St. 5317428	59	319 8	5421870	5325307	72
274 CU	5420972	5317479	59	324 S-CU	5422532	5326338	67
2745 20 MS	5372851	€/St. 5001560	77	324 S-FT	5422419	5326303	68
2745 20 MS	5372851	5001560	86	324 S-VA	5422471	5326311	67
2760 20 FT	5372912	5001641	86	356 100	5230595	€/St. 2360101	99
2760 20 V4A	5862697	5001633	86	356 50	5230533	2360055	99
2760 20 VA	5635239	5001617	86	364	5244219	3051013	100
2760 25 FT	5372974	5001668	86	366 35	5388876	€/100 St. 5059356	95
2760 25 V4A	5901259	5001672	86	366 50	5389057	5059496	95
2760 8-10 V4A	6466290	€/100 St. 5313013	87	370 H	5382690	5025206	93
2760 B-20 FT	5754879	€/St. 5001749	86	470 4-16	5389231	5064015	150
2760 B-20 VA	5752653	5001625	86	471 4-16 P	5668565	5064017	150
280 8-10	5421276	€/100 St. 5320011	67	482	5412632	€/St. 5240050	96
280 VK	5421337	5320054	67	482	5412632	5240050	157
287	5421573	5320704	68	5000	5415695	€/100 St. 5304008	50
287 CU	5421511	5320690	69	5001 DIN-FT	5415879	5304105	49
287 DCT	6127504	5320707	69	5001 DIN-FT+VA	5858034	5304107	49
288 DIN	5421634	5320712	68	5001 N-CU	5817574	5304172	48
301 CU-100	5426370	5350700	69	5001 N-FT	5817512	5304164	49
301 CU-80	5426257	5350689	69	5001 N-VA	5892809	5304176	48
301 DIN-100	5425717	5350107	69	5001 N-VA	5892809	5304176	136
301 DIN-110	5425779	5350115	69	5001 ZN-CU	5415930	5304113	49
301 DIN-120	5425830	5350123	69	5002 DIN-FT	5416050	5304202	49
				5002 N-VA	5892847	5304270	48
				5004 DIN-FT 12	5416357	5304407	61
				5004 DIN-FT 20	5416418	5304504	61
				5005 DIN-FT	5416470	5304601	51
				5005 N-FT	5817758	5304660	50
				5009	5416951	5304970	51
				5010 20 FT	5503057	5304520	72

Typenverzeichnis



Typ	GTIN	Art.-Nr.	Seite	Typ	GTIN	Art.-Nr.	Seite
5011	5417071	€/100 St. 5304997	51	942 49	5384977	€/100 St. 5038154	145
5011	5417071	5304997	90	950 Z 1	5386353	5050111	145
5011 VA M10	5629115	5334934	51	950 Z 1 1/2	5386476	5050154	145
5011 VA M10	5629115	5334934	90	950 Z 1 1/4	5386414	5050138	145
5011 VA M12	5959663	5334942	51	950 Z 1 3/4	5386537	5050170	145
5011 VA M12	5959663	5334942	90	950 Z 1/2	5386230	5050073	145
		€/100 m		950 Z 1/4	5386117	5050030	145
5052 DIN 30X3.5	5680475	5019345	31	950 Z 2	5386599	5050197	145
5052 DIN 30X3.5	5680482	5019347	31	950 Z 3/4	5386292	5050081	145
5052 DIN 40X4	5680505	5019355	31	950 Z 3/8	5386179	5050057	145
5052 DIN 40X5	5680512	5019360	31	951	5386650	5051509	148
5052 V2A 30X3.5	5800415	5018501	32	952 Z 1	5386957	5052114	146
5052 V4A 30X3.5	5800477	5018706	32	952 Z 1 1/2	5387077	5052157	146
5052 V4A 30X3.5	5022015	5018730	32	952 Z 1 1/4	5387015	5052130	146
		€/St.		952 Z 1/2	5386834	5052076	146
5700	6089505	5106002	98	952 Z 2	5387190	5052181	146
5700 SP	6089512	5106003	98	952 Z 3/4	5386896	5052092	146
5800 VA	5900436	5106141	98	985 M6 25	5250395	3133028	99
5800 VZ	5900375	5106133	98	985 M6 35	5250456	3133036	99
5900	5244813	3059006	100	985 M8 35	5250579	3133230	100
		€/100 St.				€/St.	
708 30 HG	5383659	5030234	93	AB EX ISG S M10	6524181	5240360	157
708 30 SP	5383413	5030021	93	AB EX ISG S M12	6524242	5240362	157
708 40 HG	5383710	5030242	93	AB EX ISG S M16	6524259	5240366	157
				AB EX ISG S M20	6524273	5240370	157
710 30	5383055	5028035	93	AB EX ISG S M24	6524297	5240374	157
710 40	5383116	5028043	93	AB EX ISG SW M10	6524433	5240380	158
				AB EX ISG SW M12	6524457	5240382	158
831 30	5383833	5032032	94	AB EX ISG SW M16	6524464	5240386	158
831 30 M6	5383956	5032237	94	AB EX ISG SW M20	6524471	5240390	158
831 40	5383895	5032040	94	AB EX ISG SW M24	6524488	5240394	158
831 40 M6	5384014	5032245	94	AEH S 9-AL	6792245	5021740	34
832 30	5384137	5032539	94			€/St.	
832 40	5384199	5032547	94	AF RD 10 V4A	6456161	5430720	119
833 35	5384434	5033039	94	AL EX ISG 100	6521159	5240102	157
835	5433750	5033209	92	AL EX ISG 200	6521166	5240104	157
				AL EX ISG 300	6521173	5240106	157
853 200	5885573	5331008	72			€/100 m	
853 300	5423379	5331013	72	CL2512UP2000FS	5046578	1117033	150
853 400	5885580	5331017	72	CL2512UP2000FT	5046516	1117025	150
856	5423430	5331501	73			€/100 St.	
925 1	5385455	5040116	145	DW FL30x3,5	6421053	2360043	89
925 1 1/2	5385578	5040159	145	DW RD10	6421046	2360041	89
925 1 1/4	5385516	5040132	145	EKL 25 M6	6049080	6404006	150
925 1/2	5385332	5040078	145	EKL 35 M6	6049202	6404014	150
925 1/4	5385219	5040035	145	EX BES 28	6672813	5057630	144
925 3/4	5385394	5040094	145	EX BES 300	6672820	5057640	144
925 3/8	5385271	5040051	145	EX BES 500	6672837	5057645	144
927 0	5388517	5057507	143			€/St.	
927 1	5388579	5057515	143	EX ISG H	6517381	5240030	154
927 2	5388630	5057523	143	EX ISG H 350	6521180	5240031	155
927 4	5388692	5057558	143	EX PAS 10	6427680	5015270	138
		€/100 m		EX PAS 5	6427628	5015265	138
927 BAND-VA	5805458	5057922	144	ISG N	6849574	5240089	156
927 BES VSW 25	6672844	5057690	144			€/St.	
927 BES VSW 25 A	7245689	5057694	145	LE ERDER FT	5617358	5000300	104
		€/100 St.		LE ERDER V4A	5708834	5000335	104
927 SCH-K-VA	5805519	5057930	143	LE HAMMER-AC	5111641	3043618	109
928	5385936	5040507	148	LE HAMMER-B	5087137	3043614	109
937 50	5385998	5043018	149	LE HAMMER-B-II	5421627	3043628	109
939	5386056	5043107	149	LE HAMMER-H	5087076	3043610	109
				LE HAMMER-SDS-M	5111160	3043602	109
942 11	5384557	5038014	145	LE HAMMER-W	5617419	3043606	109
942 15	5384618	5038030	145	LE KOPF	5617297	3042308	109
942 18	5384670	5038057	145				
942 22	5384731	5038073	145				
942 28	5384793	5038081	145				
942 35	5384854	5038111	145				
942 43	5384915	5038138	145				

Typenverzeichnis

Typ	GTIN	Art.-Nr.	Seite
LE SPITZE	5617235	€/St. 3041409	108
LSC I+II	6465644	5091722	34
MK-B	5461111	€/VPE 5091322	33
PCS	5461296	5091438	33
PCS-CS-D	5461654	€/St. 5091683	33
PCS-H	5461470	€/VPE 5091527	33
ProtectionBall	6409327	€/100 St. 5018014	32
RD 10	5381617	€/100 m 5021103	30
RD 10-ALU	5381976	5021308	30
RD 10-CU	5382096	5021502	30
RD 10-PVC	5381730	5021162	31
RD 10-V2A	5801375	5021227	30
RD 10-V2A	5680567	5021239	30
RD 10-V4A	5902058	5021642	30
RD 10-V4A	5680581	5021647	30
RD 10-V4A 20	6282425	5021640	30
RD 8 TP HF	5067474	5021332	31
RD 8-ALU	5381914	5021286	30
RD 8-ALU-T	5901273	5021294	30
RD 8-ALU-T 75	6286232	5021296	30
RD 8-CU	5382034	5021480	30
RD 8-FT	5381556	5021081	30
RD 8-FT 50	5423898	5021050	30
RD 8-V2A	5680529	5021235	30
RD 8-V4A	5680574	5021644	30
RK-FIX	5433682	€/100 St. 5316450	63
RK-FIX CU	5433736	5316468	63
RK-FIX VA	5433729	5316459	64
RSF 177 20 VA M8	6622375	5317512	62
RSF 249 8-10 VA	6622368	5317502	62
S 11-CU	5836209	€/100 m 5021654	31
S 9-AL	6792238	5021700	32
S 9-CU	6033768	€/100 m 5021652	31
S-11-CU SN	5938668	5021656	31
TrayFix	5738428	€/100 St. 5403100	99
ZSF	5518419	€/St. 2362970	99





© OBO Bettermann Best.-Nr. 9178319 03/2024 DE

OBO Bettermann
Vertrieb Deutschland GmbH & Co. KG
Hüingser Ring 52
58710 Menden
DEUTSCHLAND

www.obo.de

Kundenservice Deutschland
Tel.: +49 23 73 89 - 20 00
info@obo.de

Building Connections

OBO
BETTERMANN